

CORONA

コロナ密閉式石油ストーブ

取扱説明書

正しく使って上手に節約

FF-1010S FF-1010SBT FF-1100SBT

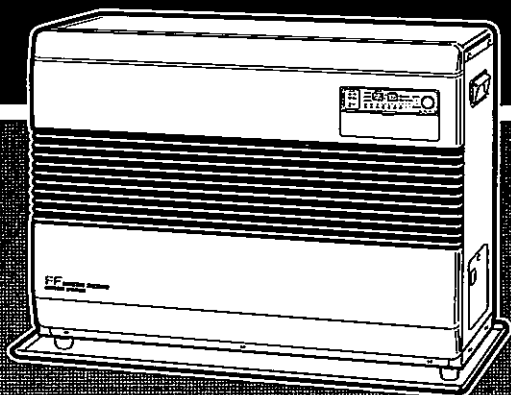

このたびは、コロナ石油ストーブをお買いあげいただき、まことにありがとうございました。

正しくお使いいただくために、この取扱説明書をよくお読みください。

なお、お読みになった後もお使いになる方がいつでも見られる所に「保証書」と共に大切に保管してください。

警告



KEROSENE ONLY

ガソリン使用禁止
使用燃料：灯油

警告

給排気筒を必ず点検してください

外れ危険

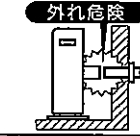

閉そく危険





もくじ

	ページ
1. 特に注意していただきたいこと、安全のために必ずお守りください	1~4
2. 使用する場所	5
3. 各部の名称	6~10
● 外観図	6~7
● 構造図	7
● 操作部の名称と働き	8
● 表示部の名称と働き	9~10
4. 使用前の準備	11~15
● 燃料	11
● 給油	12~13
● 点火前の準備と確認	14~15
5. 使用方法	16~23
● 点火	16
● 室温の調節	17
● 消火	18
● タイマーの使用法	19~22
● チャイルドロック	23
6. 安全装置	24
7. その他の装置	24
8. 日常の点検・手入れ	25~30
9. 定期点検	31
10. 故障・異常の見分け方と処置方法	31~32
11. 部品交換のしかた	32
12. 保管(長期間使用しない場合)	33
13. 仕様	34~35
14. アフターサービス	35
15. 据付け	36~38

1.特に注意していただきたいこと、安全のために必ずお守りください

この取扱説明書および製品への表示では、製品を安全に正しくお使いいただき、あなたや他の人々への危害や財産への損害を未然に防止するために、いろいろな絵表示をしています。その表示と意味は次のようになっています。内容をよく理解してから本文をお読みください。

 **警告** この表示を無視して、誤った取り扱いをすると、人が死亡または重傷を負う可能性が想定される内容を示しています。

 **注意** この表示を無視して、誤った取り扱いをすると、人が傷害を負う危険が想定される内容および物的損害のみの発生が想定される内容を示しています。

絵表示の例



△記号は注意を促す内容があることを告げるものです。図の中に具体的な注意内容(左図の場合は一般的な注意)が描かれています。



⊘記号は禁止の行為であることを告げるものです。図の中や近傍に具体的な禁止内容(左図の場合はガソリン禁止)が描かれています。



Ⓞ記号は行為を強制したり指示する内容を告げるものです。図の中に具体的な指示内容(左図の場合は電源プラグをコンセントから抜いてください)が描かれています。

警告

●ガソリン厳禁

ガソリンなど揮発性の高い油は、絶対に使用しないでください。火災の原因になります。



●外れ危険

給排気筒(管、ホース)が正しく接続されているか点検してください。

外れていると運転中に排ガスが室内に漏れて、危険です。

外れ危険

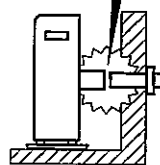

●給排気筒トップ閉そく危険

積雪が多いときには、給排気筒トップの周りが雪でふさがれていないことを確認してください。ふさがれているときは、除雪してください。

運転中に排ガスが室内に漏れて、危険です。

閉そく危険

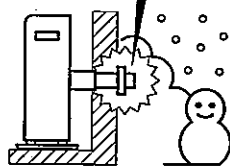

●温風吹出口をふさがない

衣類、紙などで温風吹出口や空気取入口をふさがないでください。

衣類、紙などでふさぐと、火災の原因になります。

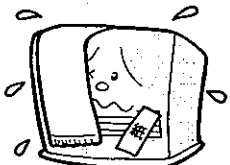

●スプレー缶厳禁

殺虫剤などのスプレー缶を温風にあたる場所に放置しないでください。熱でスプレー缶の圧力が上がり、爆発し、危険です。



●可燃性ガス使用厳禁

ストーブを使用している部屋で、可燃性ガスが発生するもの（ベンジン、シンナー、ガソリン）、スプレーを使用しないでください。火災や故障の原因になります。



⚠ 注意

●カーテン、可燃物近接禁止

カーテンや燃えやすいものを近づけないでください。火災が発生するおそれがあります。

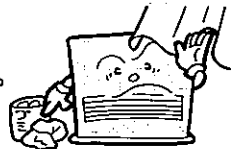

●給油時消火

給油は、必ず消火してから行い、こぼれた灯油はよくふき取ってください。火災のおそれがあります。

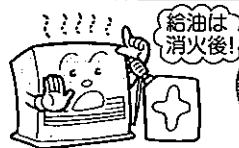

●異常時使用禁止

万一異常を感じたときは、使用しないでください。異常燃焼のおそれがあります。すみやかに運転ボタンを「停止」にしてください。



●温風に直接あたらない

温風に直接長時間あたらないでください。低温やけどや脱水症状になるおそれがあります。



- 特にお子様やお年寄り、体の不自由な方が使われるときは、周囲の人が十分注意してください。
- 衣類などを乾燥した場合、素材によって色あせすることがあります。

●高温部接触禁止

燃焼中や消火直後は、高温部、給排気筒に手などふれないでください。やけどのおそれがあります。



- 小さいお子様のいるご家庭では、特に注意してください。

●分解修理の禁止

故障、破損したら、使用しないでください。不完全な修理は、危険です。お買い求めの販売店に修理を依頼してください。

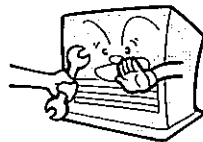

●指や棒を入れない

給排気筒トップに指や棒などを入れないでください。けがや火災の原因になります。



⚠ 注意

●改造使用の禁止

改造して使用しないでください。また、ストーブ本体や給排気筒には床暖房用の熱交換器などを取り付けしないでください。火災や排ガスが室内に漏れる原因となり危険です。



●電源コードを傷めない

電源コードに無理な力を加えたり、物をのせたりしないでください。また、電源プラグを抜くときは、コードを持って引き抜かないでください。火災や感電の原因になります。



●電源プラグは確実に差し込む

電源プラグはコンセントに根元まで確実に差し込んでください。また、傷んだプラグやゆるんだコンセントは使用しないでください。火災の原因になります。



●長期間使用しないときは電源プラグを抜く

長期間使用しないときは、電源プラグを抜いてください。火災や予想しない事故の原因になります。



●電源プラグのお手入れを

ときどきは電源プラグを抜き、ほこりおよび金属物を除去してください。ほこりがたまると湿気などで絶縁不良になり、火災の原因になります。



●電源の接続

- 電源は適正配線された100Vのコンセント以外は使用しないでください。発熱・発火の原因になります。
- 電源コードは、途中で接続したり延長コードの使用・他の電気器具とのタコ足配線をしないでください。発熱・発火の原因になります。



●腰をかけたり、物をのせない

腰をかけたり、やかんや花瓶などをのせないでください。やけどしたり、ストーブが変形することがあります。また、水が内部に入ると、感電、火災、故障の原因になります。

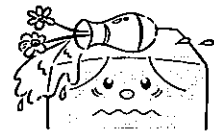

●灯油の保管

灯油は、火気、雨水、ごみ、高温および直射日光を避けた場所に保管してください。ガソリンなどと一緒に保管しないでください。誤って使用すると異常燃焼や火災のおそれがあります。



●変質灯油禁止

変質灯油、汚れた油、水の混じっている灯油などを使用しないでください。

異常燃焼や故障のおそれがあります。



●据付け上の注意

- お客様ご自身による工事は危険です。据付け工事や移設工事は、必ずお買い求めの販売店に依頼してください。
- ストーブおよび給排気筒の据付けについては火災予防条例、石油燃焼機器の設置基準による規制がありますので、これに従って据付けてください。
- ストーブの固定は、本体固定金具などで、確実に固定してください。



●フィルタをはずしての運転禁止 (SBTタイプのみ)

ファンフィルタをはずした状態で運転しますと、カーテンなどを巻きこんで火災になるおそれがあります。

また手などふれるとけがをするおそれがあります。



●廃棄するときの注意

ストーブを廃棄処分するときは、定油面器の灯油を抜き取ってください。(27ページ参照)

灯油が入ったまま廃棄するとリサイクルの際に思わぬ事故になるおそれがあります。



2.使用する場所

※本文中の「Sタイプ」はFF-1010S, 「SBTタイプ」はFF-1010SBT・FF-1100SBTを示します。

安全に使用するために

Sタイプの場合

- マントルピースなどには据付けしないでください。

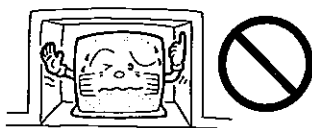

SBTタイプの場合

- マントルピースなどに据付ける場合は、標準据付け例に従ってください。(36・37ページ参照)

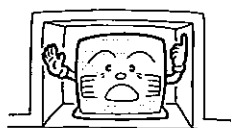

- 標高が1500m以上の場所では使用しないでください。(空気の濃度が薄いため、燃焼に必要な空気が不足します。) 標高500m～1500mで使用する場合は調整が必要です。(詳しくは、型紙裏面の工事説明書「高地で使用的場合」をご覧ください。)



- 温室、飼育室、乾燥室などでは絶対に使用しないでください。

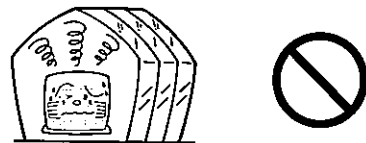

効果的に使用するために

窓の下や壁面に設置

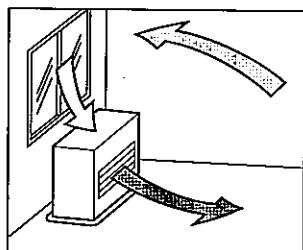

- 外気に接する窓の下や壁面に置くと、冷気がストープで暖められ、温風として対流しますので効果的です。

温風の循環を妨げない

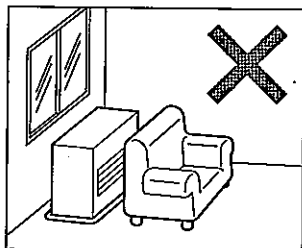

- 温風吹出口の前面に障害物を置かないでください。
 - 障害物があると、部屋の温度にむらができるばかりでなく、本体の温度が上昇して危険です。
- 温風吹出口側の空間を広くとれる場所を選んでください。

3.各部の名称

外観図

正面

FF-1010S・FF-1010SBT・FF-1100SBT

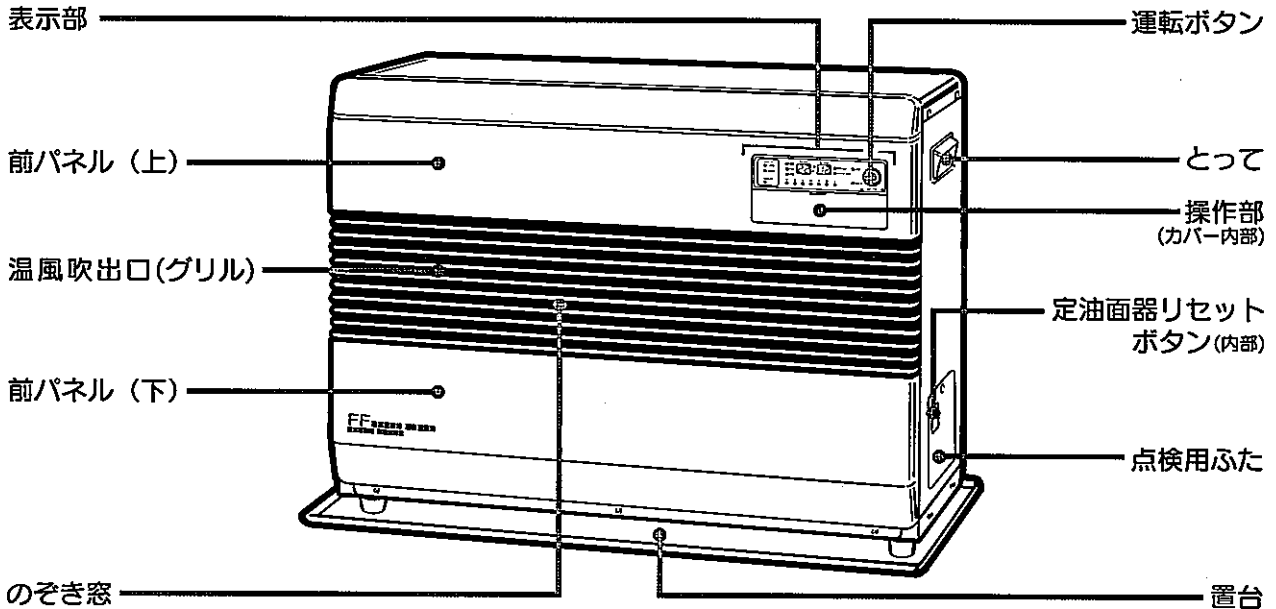

背面

FF-1010S

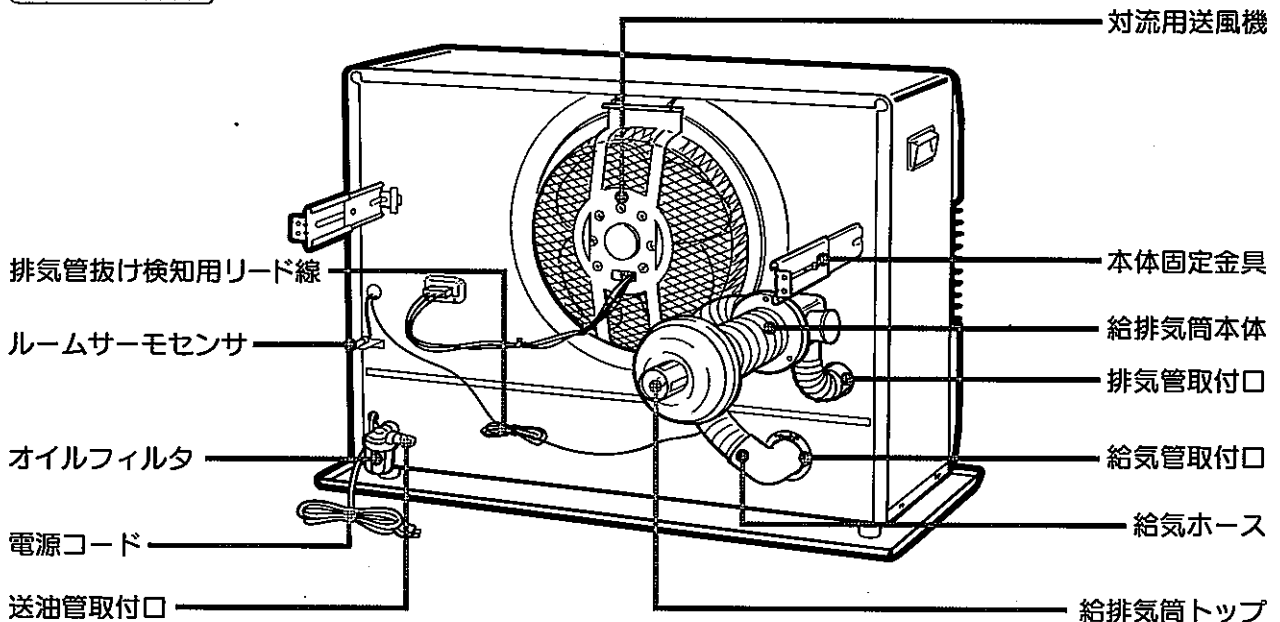

外観図

背面 FF-1010SBT・FF-1100SBT

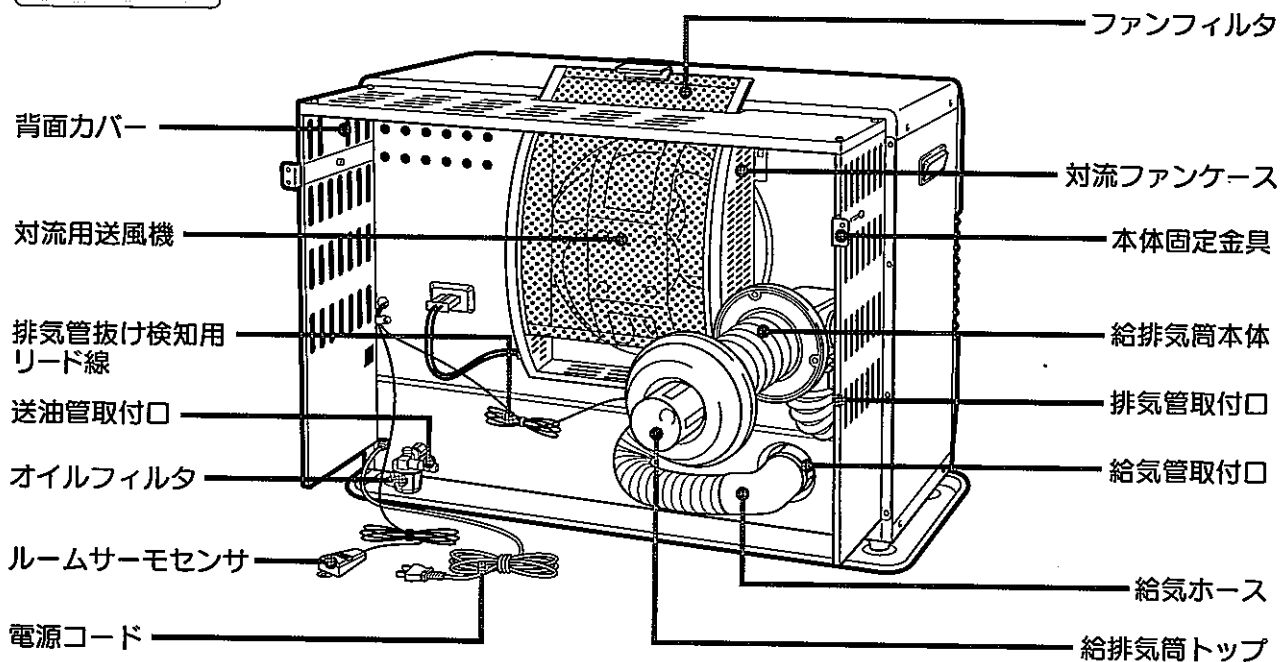

構造図

FF-1010S・FF-1010SBT・FF-1100SBT

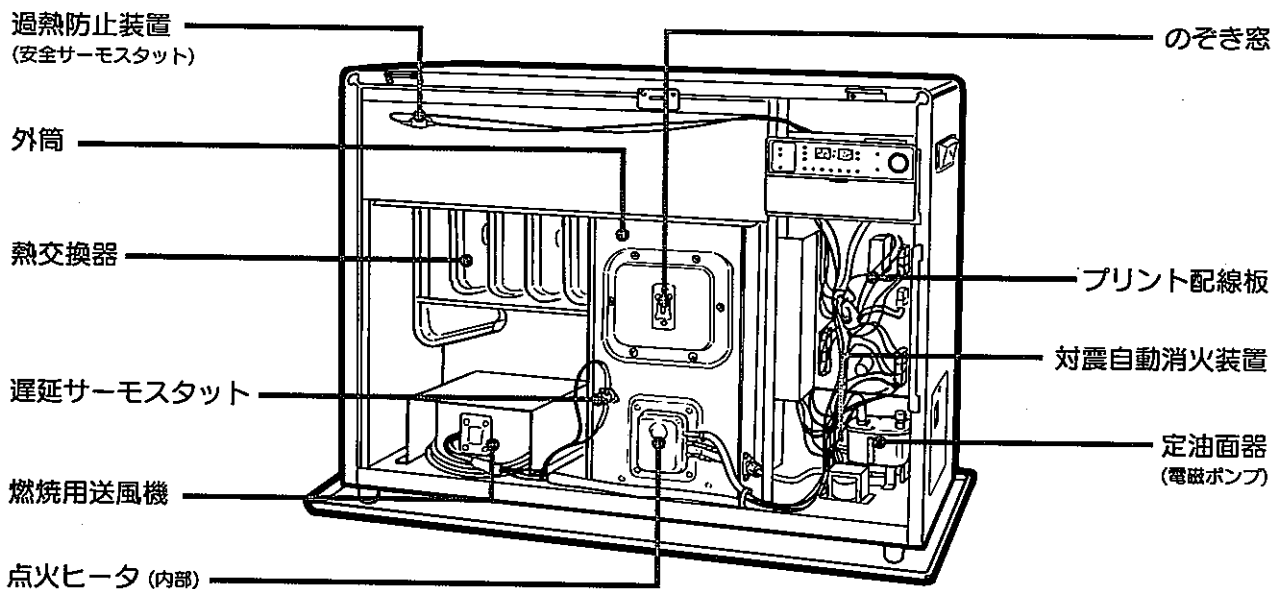

操作部の名称と働き

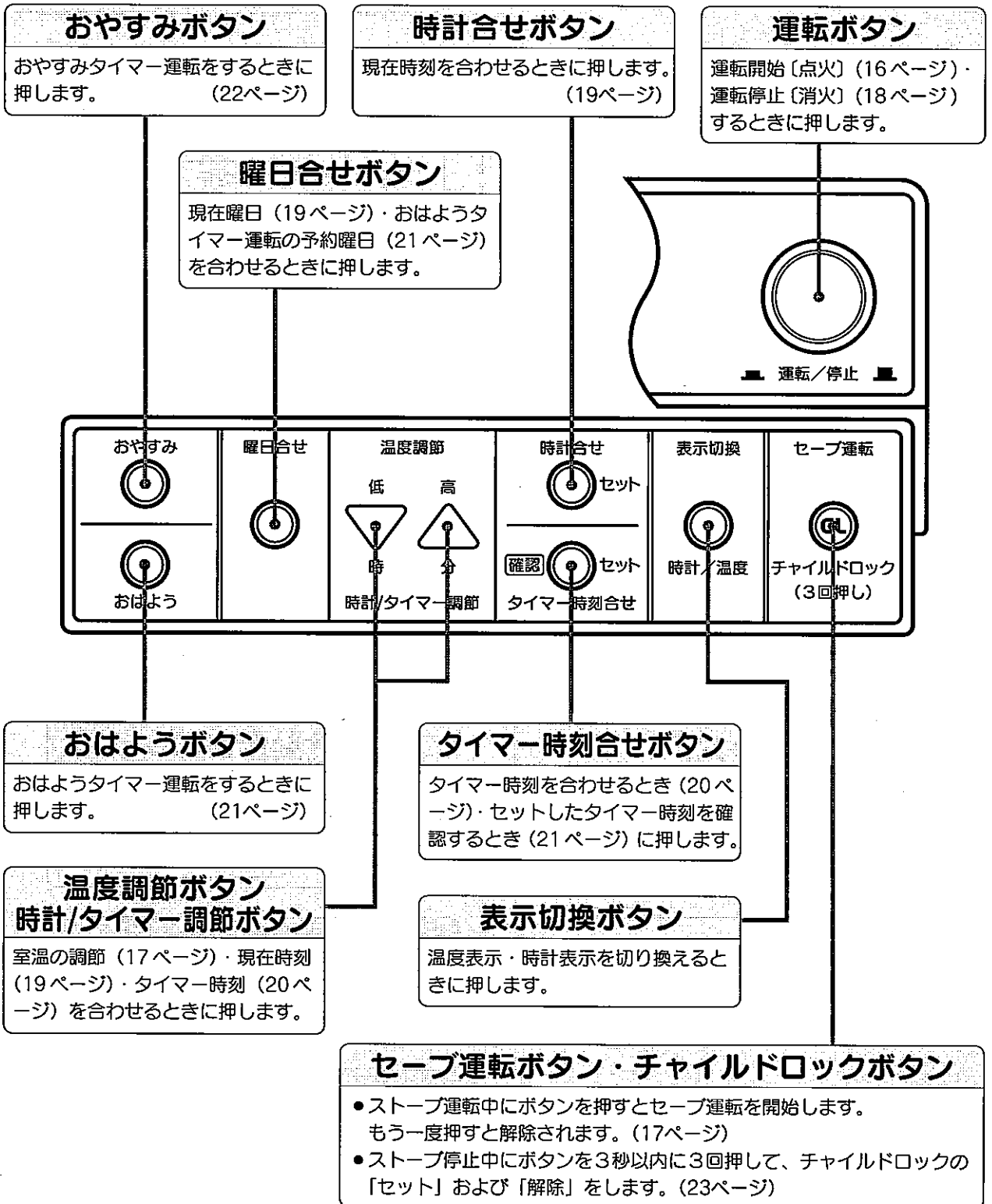

表示部の名称と働き

おやすみランプ

1時間点灯	1時間後消火
2時間点灯	2時間後消火
消 灯	連続運転

時計合せランプ

- 時計合せボタンを押すと点滅します。

点 滅	時計合わせ中
-----	--------

運転ランプ

点 灯	燃焼中（セーブ消火中は消灯）
点 滅	エラー表示中

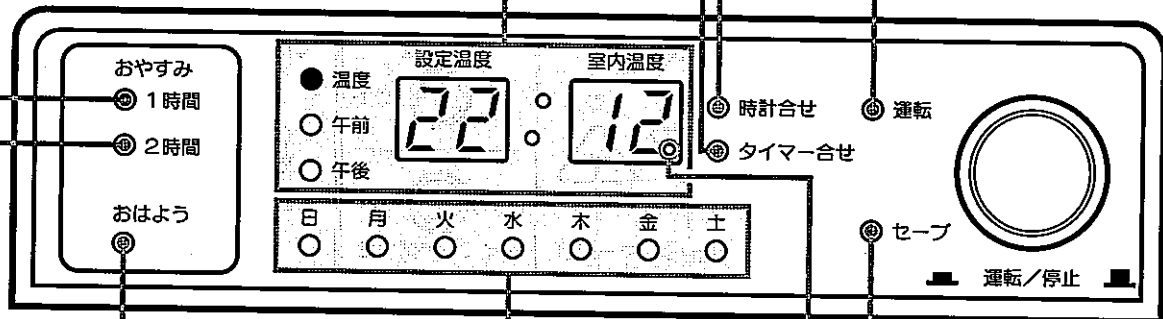

おはようランプ

- おはようボタンを押すと点滅します。

点 灯	おはようタイマーのセット完了
点 滅	おはようタイマー運転の予約曜日設定および変更中

時計動作コロン

点 滅	時計動作中
消 灯	温度表示中または、タイマー合わせ中
点 灯	時計合わせ中

セーブ運転ランプ

点 灯	セーブ運転中 (セーブ消火中も点灯)
-----	-----------------------

曜日ランプ

点 灯	現在曜日表示
点 滅	タイマー運転の予約曜日表示

タイマー合せランプ

- タイマー時刻合せボタンを押すと点滅します。

点 滅 タイマー時刻セット中

デジタル表示部

<ul style="list-style-type: none"> ● 温度 ○ 午前 ○ 午後 <p>設定温度 22 ° 室内温度 12</p>	<ul style="list-style-type: none"> ● 温度点灯 (温度表示) 左側：設定温度表示(12℃~30℃) (未セットの場合、自動的に22℃にセットされています) 右側：室内温度表示
<ul style="list-style-type: none"> ○ 温度 ● 午前 ○ 午後 <p>設定温度 8 ° 室内温度 30</p>	<ul style="list-style-type: none"> ● 午前または、午後点灯 (時刻表示) ● 時計動作コロン点滅 左側：時 右側：分 (例) 午前8時30分 ● タイマー時刻合せボタンを押すとタイマーセット時刻を表示します。(未セットの場合、タイマー時刻は自動的に午前6:00にセットされています。時計動作コロンは消灯)
<ul style="list-style-type: none"> ○ 温度 ○ 午前 ○ 午後 <p>設定温度 [] ° 室内温度 EE</p>	<ul style="list-style-type: none"> ● EE 点灯 停電後再通電 (ストーブ運転中の場合)
<ul style="list-style-type: none"> ○ 温度 ○ 午前 ○ 午後 <p>設定温度 [] ° 室内温度 []</p>	<ul style="list-style-type: none"> ● - - - - 点灯 電源プラグをコンセントに差し込んだとき (時刻の未セット) 停電後再通電 (ストーブ停止中の場合)
<ul style="list-style-type: none"> ○ 温度 ○ 午前 ○ 午後 <p>設定温度 [] ° 室内温度 LL</p>	<ul style="list-style-type: none"> ● LL 表示点灯：チャイルドロックのセット表示
<ul style="list-style-type: none"> ○ 温度 ○ 午前 ○ 午後 <p>設定温度 [] ° 室内温度 E3</p>	<ul style="list-style-type: none"> ● (例) E3 表示：対震自動消火装置の作動 再度、点火操作をしてください。 ● その他の E 表示は32ページを参照してください。
<ul style="list-style-type: none"> ○ 温度 ○ 午前 ○ 午後 <p>設定温度 0 ° 室内温度 FF</p>	<ul style="list-style-type: none"> ● OFF 表示 おやすみタイマー終了後の停止表示

4.使用前の準備

燃料

燃料は灯油（JIS1号灯油）を必ず使用してください。

- **警告** ガソリンなど揮発性の高い油は、絶対に使用しないでください。火災の原因になります。
- **注意** 変質灯油、汚れた油、水の混じっている灯油などを使用しないでください。異常燃焼や故障のおそれがあります。
- **注意** 灯油は火気・雨水・ごみ・高温および直射日光を避けた場所に保管してください。ガソリンなどと一緒に保管しないでください。誤って使用すると異常燃焼や火災のおそれがあります。



灯油とガソリンの見分けかた

指先に燃料をつけ、息をふきかけます。（火の気のない所で行ってください。）



変質灯油・不純灯油とは……

昨年シーズンより持ち越しの灯油

長期間日光にあたる所や温度の高い所に保管した灯油

容器のふたが開けてあったり、乳白色のポリ容器で保管した灯油

水・ごみや灯油以外の油がほんのわずかでも混入した灯油

水・ごみ・ガソリン・重油・機油・てんぷら油…

- 極度に変質したものは、黄色味がかったり、すっぱいにおいがします。
- 必ず灯油用のポリタンクをお使いください。
- 灯油はシーズン中に使いきりましょう。

変質灯油や不純灯油を使用すると…

- 油の程度にもよりますが、燃焼不良をおこしたり、ストーブの損傷を早め、故障の原因になります。
- 水やごみが送油経路に流れ込み、燃焼不良や着火不良の原因になります。

万一変質灯油や不純灯油を使用したときは、

- お買い求めの販売店または、お近くのコロナお客様相談窓口（裏表紙参照）にご連絡ください。

- 変質灯油・不純灯油が原因で修理を依頼されたときは、保証期間中でも保証の対象外となります。
- 変質灯油の処理でお困りの場合は、灯油をお買い求めの販売店にご相談ください。

給油

△注意 給油は必ず消火してから行い、こぼれた灯油はよくふき取ってください。火災のおそれがあります。

■給油の手順と注意

1 油タンクの送油バルブを閉じる

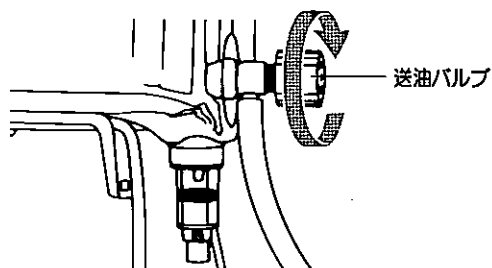

2 給油口ふたをはずし給油する

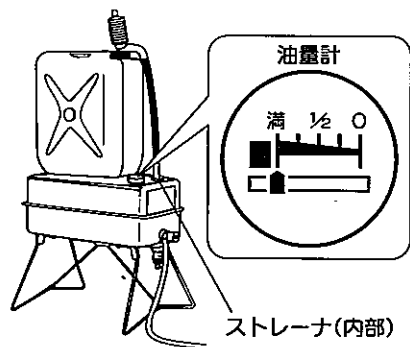

- 市販の給油ポンプなどを使用して、油量計を見ながら給油してください。
- 油量計の針が「満」をさしたら給油をやめてください。

●給油後は給油口にあるストレーナを取り出して、水やごみがたまっていたら掃除をしてください。

3 給油口ふたを締める

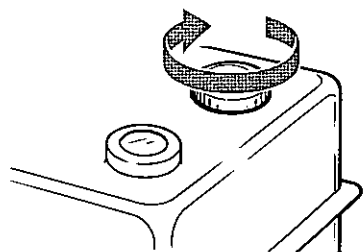

- 給油口ふたは、確実に締めてください。

●給油の際に、水・ごみなどを入れないように注意してください。
水・ごみなどは燃焼不良やストーブの寿命低下などの原因になります。

給油

■ 灯油がなくなると

●ご使用中に油タンク内の灯油がなくなると、デジタル表示部に **E1** または、**E2** が表示され消火します。

●油タンクは、空にしないように、注意してください。

●灯油がなくなり、デジタル表示部に **E** 表示が出た場合は、給油後、送油経路の空気抜きが必要となります。

■ 送油経路内の空気抜き

●初めて使用するときや油切れでデジタル表示部に **E** 表示が出た場合は、油タンクに給油した後に、送油バルブを開き空気抜きを行ってください。

1 空気抜き用ねじをゆるめる

●灯油が床にこぼれないようオイルフィルタの下に布や、容器などを用意してください。

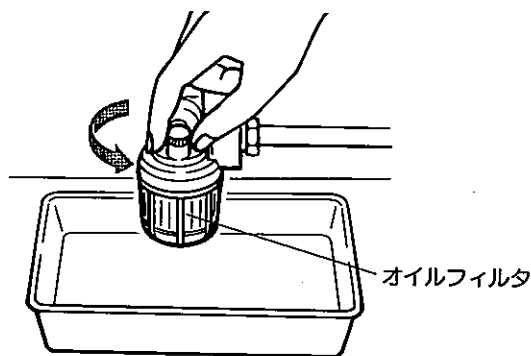

2 ゴム製送油管をよく振り空気抜きをする

●ゴム製送油管をよく振り、送油経路内の空気抜きを十分に行ってください。

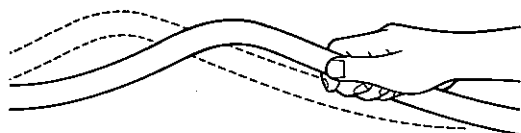

3 空気抜き用ねじを締める

●空気が抜けオイルフィルタの中に灯油が満たされたら空気抜き用ねじを締めてください。

点火前の準備と確認

■定油面器のセット

●初めて使用するときや、シーズン初めに使用する場合

定油面器リセット ボタンを押す

●リセットボタンは、据付け時や、シーズン初めに操作します。ストーブに強い衝撃を与えたりした場合もこの操作を行ってください。

●万一、点火操作後4～5分しても着火しなかったり、着火後2～3分で消火してしまう場合も、リセットボタンを押してください。灯油流入口のゴム弁の固着がはずれて灯油がスムーズに流れます。

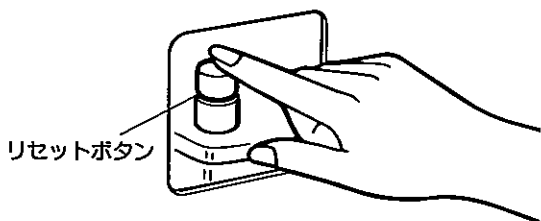

【ご注意】 リセットボタンを押す際は、スペーサをはずして押さないでください。

また、5秒以上押し続けたり、何回も押し下げたりなど乱暴に取り扱わないでください。

定油面器より油があふれ出たり、異常燃焼の原因となる場合があります。

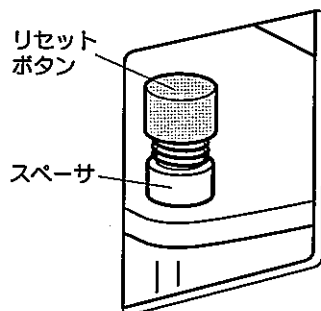

点火前の準備と確認

油漏れの確認

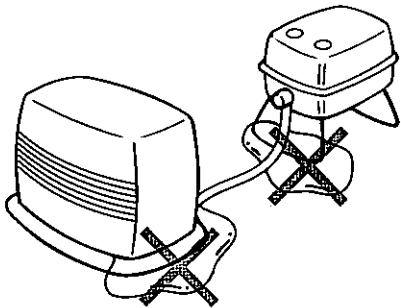

- 油タンクや送油管の接合部などから油漏れがないかどうか確認してください。

●油漏れのあるときは、使用を中止し、油タンクの送油バルブを閉じてからお買い求めの販売店にご相談ください。

電源の接続

コンセント
100V

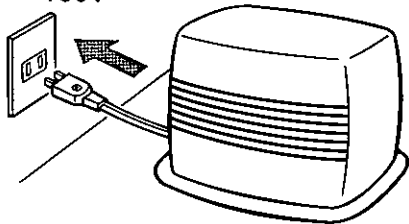

△注意

電源プラグ・コードの発熱・発火を防ぐために…

- 電源プラグはコンセントに根元まで確実に差し込んでください。
- 電源は、必ず適正配線された100Vのコンセントを使用してください。
- 電源コードは、途中で接続したり延長コードの使用・他の電気器具とのタコ足配線をしないでください。

ストーブ周囲の確認

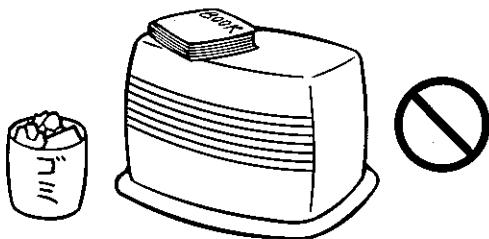

- ご注意** ストーブの上や周囲に燃えやすいものを置かないでください。

給排気筒接続部の確認

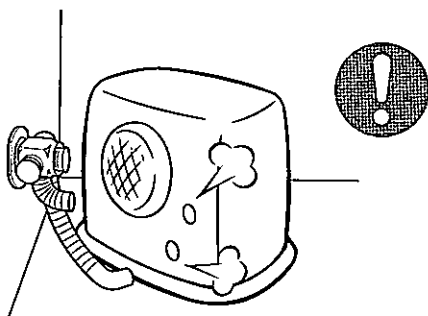

- △警告** 給排気筒（管・ホース）が正しく接続されているか確認してください。はずれていると運転中に排ガスが室内に漏れて、危険です。

5.使用方法

点火

1 油タンクの送油バルブを開く

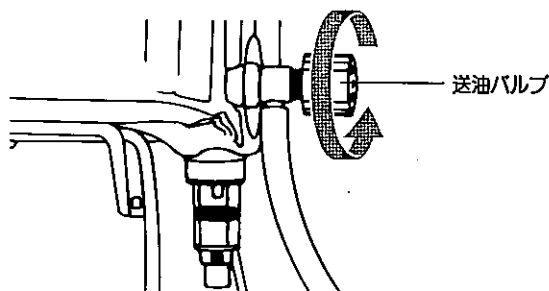

2 運転ボタンを押す

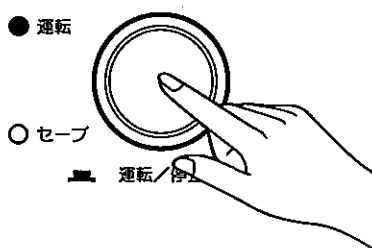

- 運転ランプの点灯と同時に、時刻表示（未セットの場合は $\square-\square$ ° $\square-\square$ ）から、温度表示に切り変わります。
- 点火後4～5分で対流用送風機が回り、温風が出ます。

- 着火後約10分間は、熱膨張のため、熱交換器などが小さな音を出すことがありますが、異常ではありません。
- 初使用時はストーブの耐熱塗料などが焼けて煙とにおいがでることがあります。窓をあけて部屋の換気をしてください。
- 初めてご使用になるときは、送油経路内の空気だまり（エアロック）により炎が立消えになることがあります。一旦消火して、冷えるのを待ってからもう一度点火してください。
- 温風が出るまえに運転ボタンを「停止」にしても約8分間は運転を継続しますが異常ではありません。これは燃焼室内の未燃ガスを完全に燃焼させるための安全運転です。
- 外気温が低くなると、給排気筒の先端から連続的に白煙が出ることがあります。これは排気ガス中に含まれている水蒸気が白く見えるためで、異常燃焼による白煙ではありません。

室温の調節

温度調節ボタンを押す

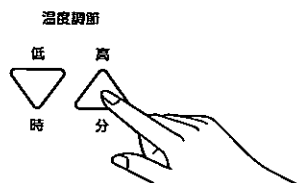
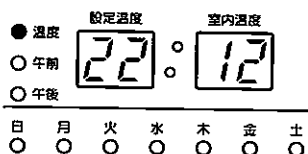

- 温度調節ボタンを押して希望の設定温度に合わせてください。
- ボタンを押しつづけると、表示は連続して変わります。

- ルームサーモセンサにより、設定温度に応じて自動的に火力が切り変わります。
- 未セットの場合、設定温度は自動的に22℃にセットされています。
- 設定温度は、12℃から30℃までの範囲でセットできます。

- 停電があった場合でも、1分以内の停電であれば再セットする必要はありません。
- 室内温度表示は、ルームサーモセンサ周辺の温度を感知して表示するので、お部屋の温度計とは数値が一致しないことがあります。
- ルームサーモセンサは、ストーブの上部や熱を受けやすい場所、直射日光や冷気のあたる場所を避け、適切な位置に取り付けてください。(SBTタイプの場合)

■セーブ運転

- 最小火力でも室温が上昇する場合（気温の高いとき、日あたりの良い部屋）は、セーブ運転をお選びください。

セーブ運転ボタンを押す

セーブ運転



- セーブ運転ランプが点灯します。
- 室温が設定温度より3℃上昇すると自動的に消火（セーブ消火）し、設定温度まで下がると自動的に再点火して、室温を調節します。
- 通常運転にもどす場合は、セーブ運転ボタンを再度押してください。

- セーブ消火中は、セーブ運転ランプのみ点灯しています。
- 1度セーブ運転にセットすると、電源プラグを抜いたり、停電などがないかぎり、運転を開始すると自動的にセーブ運転となります。

炎の状態

火力が切り変わったとき、5秒間くらい炎が大きくなることはありますが、異常ではありません。

消 火

運転ボタンを押しもどす

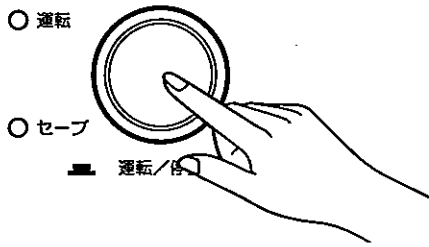

- 運転ランプが消灯し、消火します。
同時にデジタル表示部は温度表示から時刻表示に切り変わります。
(セーブ運転中の場合は、セーブ運転ランプも消灯します。)
- 消火後は本体内部が冷却するまで送風を継続し、約 15 分後に対流用送風機が停止します。

- 外出するときは、必ず消火してください。
- 消火操作後、温風が出ている間は、絶対に電源プラグを抜かないでください。もし抜きますと、のぞき窓がすすでくもったり、ストーブの表面温度が上昇します。
- **⚠ 注意** 長期間使用しない場合は、対流用送風機が停止してから、電源プラグをコンセントから抜いてください。

消火後再点火するときの注意

燃焼中に誤って次のような操作をすると、再点火安全装置の働きで本体内部が冷却されるまで点火できませんので注意してください。

- 電源プラグを抜いた
- 運転ボタンを押しもどした
- おはようボタンを押した

ただし、瞬間的な停電（3秒以内）の場合は、そのまま燃焼を継続します。

タイマーの使用法

■ 現在時刻・現在曜日の合わせかた

- 電源プラグをコンセントに差し込んだとき（未セット）、デジタル表示部は : を表示します。

1 時計合せボタンを押す

- 時計合せランプが点滅し、デジタル表示部は、午後 : を表示します。

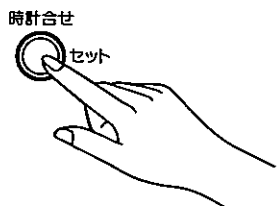

2 時・分ボタンを押す

- 時・分ボタンを押して現在時刻を合わせてください。

- ボタンを押しつづけると、表示は連続して変わります。

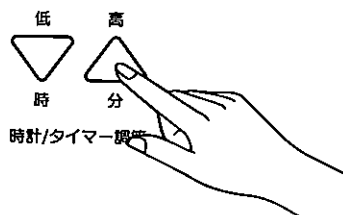

- 時刻を合わせるときは、午前、午後をまちがえないよう注意してください。

3 曜日合せボタンを押す

日 月 火 水 木 金 土
○ ○ ○ ○ ○ ● ○

- 未セットの場合は「日曜日」のランプが点灯します。

曜日合せボタンを押して、現在曜日を合わせてください。

- ボタンを押しつづけると、表示は連続して変わります。

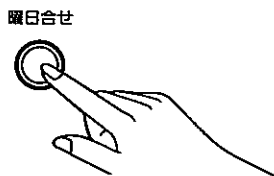

4 時計合せボタンを押す

- 時計合せランプが消灯し、セット完了です。同時に時計動作コロンが点滅し、時計動作を開始します。

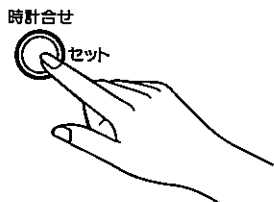

- 時計合せボタンを押し忘れても、1分後に自動的に時計動作を開始します。

タイマーの使用法

■タイマー時刻の合わせかた

●未セットの場合、タイマー時刻は自動的に午前 **6:00** にセットされています。

1 タイマー時刻合せ ボタンを押す

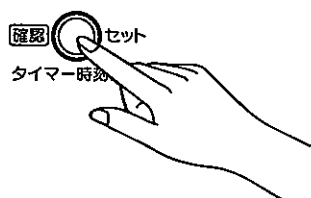

●タイマー合せランプが点滅し、デジタル表示部は、午前 **6:00** を表示します。

2 時・分ボタンを押す

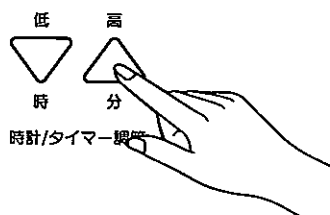

●時・分ボタンを押してタイマー時刻を合わせてください。

●ボタンを押しつづけると、表示は連続して変わります。

●時刻を合わせるときは、午前、午後をまちがえないよう注意してください。

3 タイマー時刻合せ ボタンを押す

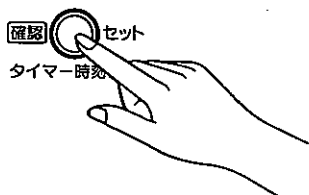

●タイマー合せランプが消灯し、セット完了です。

●タイマー時刻合せボタンを押し忘れても、30秒後に自動的にセットされます。
同時にデジタル表示部が現在時刻表示または、温度表示に変わります。

●タイマー時刻は、1度セットすれば記憶されます。

タイマーの使用法

■おはようタイマー運転のしかた

●現在時刻・現在曜日を合わせていないと、おはようタイマー運転はできません。

1 運転ボタンを押す

●運転

○セーブ

■運転/停止

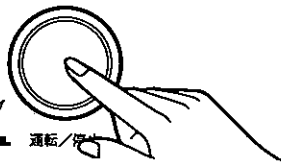

●運転ランプが点灯します。

●ストップ運転中は必要ありません。

2 おはようボタンを押す

○おはよう



●おはようランプ、タイマー合せランプ、予約曜日が点滅し、デジタル表示部にはタイマー時刻が表示されます。

●ストップ停止中から、おはようタイマーをセットする場合は運転ボタンを押してから、5秒以内におはようボタンを押してください。5秒以上経過すると一旦点火動作に入るため燃焼用送風機が8分間回り続けます。

3 曜日合せボタンを押す

○曜日合せ



●希望の予約曜日に合わせてください。合わせた時刻・曜日になると自動的にセーブ運転を開始します。

●おはようタイマーセットから点火までの時間が24時間以内の場合は、曜日合わせは必要ありません。

4 セット完了

(30秒後に自動セット)

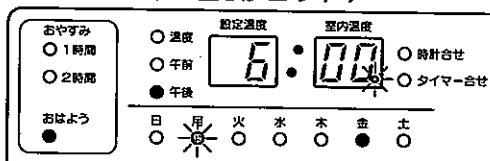

(例) 現在金曜日で午後6時00分のとき、月曜日の朝にタイマーセットした場合の表示部

●……点灯
☼……点滅

●タイマー合せランプが消灯し、おはようランプが点滅から点灯に変わります。

●同時にデジタル表示部は、現在時刻に切り変わります。

●現在時刻表示にもどると、現在曜日は点灯し、予約曜日は点滅します。現在曜日と予約曜日が同じ場合は、曜日ランプは点灯したままです。

おはようタイマーの解除

おはようボタンを押す

●おはようランプと予約曜日ランプが消灯し、運転状態になります。

- 予約曜日のランプは運転を開始するまで点滅をつづけます。
- タイマーセット時刻を確認するときは、タイマー時刻合せボタンを押してください。
- 停電などが発生したときは、再通電後にデジタル表示部が「E」を表示し、タイマー運転を行いません。再度、現在時刻を合わせ、タイマー時刻合わせを行ってセットしてください。
- 外出時など、留守中に燃焼を開始するようなタイマーセットは、絶対にしないでください。

タイマーの使用法

■おやすみタイマー運転のしかた

- ストップ停止中からのおやすみタイマー運転はできません。
運転ボタンを押してから操作してください。

おやすみボタンを押す

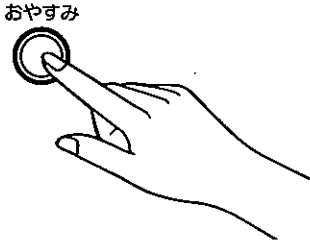

- 1回押すと1時間ランプが点灯
2回押すと2時間ランプが点灯
- セット時間経過後に自動消火し、同時にデジタル表示部は $\boxed{0}:\boxed{FF}$ となります。

おやすみタイマーの解除

おやすみボタンを押す

- おやすみランプが消灯し、運転を続けます。
- 消火するときは、運転ボタンを押しもどしてください。

■おやすみ+おはようタイマー運転

1 おやすみタイマーをセットする

2 おはようボタンを押す

- 予約曜日を変更する場合は、このときに変更してください。

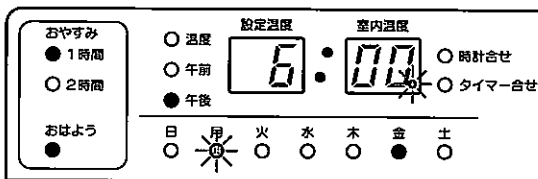

- タイマー合せランプが消灯し、おはようランプが、点滅から点灯に変わります。
- 同時にデジタル表示部は、現在時刻に切り変わります。

(例) 現在金曜日で午後6時00分のとき、
おやすみ1時間+おはようタイマーを
月曜日の朝にセットした場合の表示部

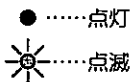

- 必ずおやすみタイマーのセットを先に行ってください。
おはようタイマーのセットを先に行きますと、一旦消火して本体内部が冷却してからでないとい再点火できません。
- おやすみ+おはようタイマー運転セット後、おやすみタイマー時間を変更する場合は、1回押すと1時間、2回押すと2時間、3回押すと1時間になります。

チャイルドロック

お子様などによるいたずら操作の防止や、誤って運転ボタンを押しても点火しないようにする機能です。

チャイルドロック ボタンを3回押す

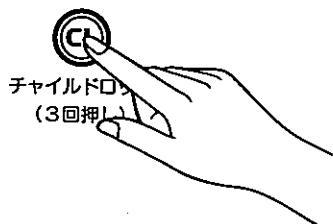

- 停止中にチャイルドロックボタン（セーブ運転ボタン兼用）を3秒以内に3回押してください。
- チャイルドロックがセットされ、デジタル表示部が **[CL]** になります。
- チャイルドロックの解除は、再度チャイルドロックボタンを3秒以内に3回押してください。

- チャイルドロックのセット中は、運転ボタンを押しても点火しません。
通常運転にもどす場合は運転ボタンを押しもどしてから、チャイルドロックの解除をしてください。

6.安全装置

このストーブには次のような安全装置がついています。すべての安全装置は、異常が取り除かれても再度点火操作をしなければ運転は停止したままです。

安全装置	原因	処置方法
対震自動消火装置 (E3表示)	<ul style="list-style-type: none"> 地震(震度約5以上)や強い振動、衝撃を受けた場合、自動的に消火します。 	<ul style="list-style-type: none"> 地震によって作動した場合、周囲の可燃物、機器の損傷、油漏れ、給排気筒のはずれなど異常がないことを確認してから再点火してください。
点火安全装置 ・ 燃焼制御装置 (E1・E2表示)	<ul style="list-style-type: none"> 点火ミスをしたとき 途中失火したとき 油切れしたときに自動的に消火します。 	<ul style="list-style-type: none"> 日常の点検・手入れ(25~30ページ参照)をしてから点火操作をしてください。 処置をしても繰り返しエラー表示が出るときは、一旦運転ボタンを「停止」にして販売店に連絡してください。
停電安全装置 (EE表示…再通電後)	<ul style="list-style-type: none"> 停電したとき 電源プラグが抜けたとき 	<ul style="list-style-type: none"> 通電後、点火操作をしてください。 電源プラグを確認してください。
過熱防止装置 安全サーモスタット (表示部全消灯)	<ul style="list-style-type: none"> 温風空気取入口や温風吹出口にほこりがつまっているとき ストーブ前面に障害物があるときに自動的に消火します。 	<ul style="list-style-type: none"> 温風空気取入口や温風吹出口の掃除をしてから再点火してください。(28~29ページ参照) 処置をしても繰り返しエラー表示が出るときは、一旦運転ボタンを「停止」にして販売店に連絡してください。

7.その他の装置

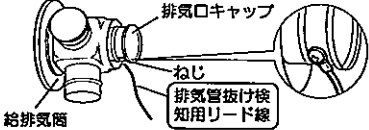
装置の名称	原因	処置方法
排気管抜け検知装置 (E5表示)	<ul style="list-style-type: none"> 排気管の接続部がはずれたときに自動的に消火します。 	<ul style="list-style-type: none"> 給排気筒および排気管の接続部に、はずれ・ゆるみがないか確認してください。
	<ul style="list-style-type: none"> 排気管抜け検知用リード線がはずれたり、断線したときに自動的に消火します。 	<ul style="list-style-type: none"> 排気管抜け検知用リード線のゆるみまたは、はずれ・切れがないか確認してください。 
再点火安全装置	<ul style="list-style-type: none"> 消火直後、本体内部が冷却しないうちに再度点火操作をしても、一旦冷却してからでないと燃焼しないようになっています。 	<ul style="list-style-type: none"> 本体内部が冷却してから、点火操作を行ってください。
室温異常上昇防止装置 (EE表示)	<ul style="list-style-type: none"> 部屋の温度が50℃以上になったときに自動的に消火します。 	<ul style="list-style-type: none"> 窓をあけ、部屋の換気をしてから、点火操作を行ってください。

8. 日常の点検・手入れ

点検・手入れは、消火後ストーブが十分冷えてから、必ず電源プラグをコンセントから抜いて行ってください。

ご注意

- 電気部品の分解や市販品との交換は絶対にしないでください。
- 燃焼部の分解は絶対にしないでください。

ストーブとストーブ周囲の点検

(使用ごと)

周囲の可燃物

- **△注意** ストーブの周囲は常に整理・清掃し、燃えやすいものを置かないでください。

ほこり・汚れ

- ほこりや汚れをそのままにしておくと、油がしみたりして危険です。
ストーブは、いつも清潔にご使用ください。

油漏れ・油のたまり 油のにじみ

- 油が漏れていたり、油のたまり、にじみがないか点検してください。

● 油漏れのあるときは、お買い求めの販売店に修理を依頼してください。

ゴム製送油管の点検・ 交換のめやす

- ゴム製送油管は、屋外で使用しないでください。屋外での使用は禁止されています。
- 屋内でゴム製送油管を使用しているときは、膨潤、収縮、変質、変形、ひび割れがないか確認し、欠点のあるときは交換してください。
交換のめやすは、3年に一度です。

給排気筒接続部のゆるみおよびトップ周囲の点検

(使用ごと)

給排気筒のはずれ

- **△警告** 給排気筒(管・ホース)が正しく接続されているかときどき点検してください。
はずれしていると運転中に排ガスが室内に漏れて、危険です。

給排気筒・トップ 周囲の障害物

- **△警告** 積雪が多いときには、給排気筒トップの周りが雪でふさがれていないことを確認してください。ふさがれているときは、除雪してください。
運転中に排ガスが室内に漏れて、危険です。

- 給排気筒およびトップの周囲に障害物が置かれていないか、ときどき点検してください。障害物が置いてある場合は、移動してください。

給排気筒のつまり

- シーズン初めには必ず点検し、くもが巣をつくったり、異物が入ったりしているときは必ず掃除してください。

●給排気筒がつまると不完全燃焼をおこします。

Oリングの破損

- 給排気筒を一度取りはずして、再び取り付けるときは、排気管の接続部内部にはめ込んであるOリングが破損していないか確かめてください。

●破損していた場合は、お買い求めの販売店に交換を依頼してください。

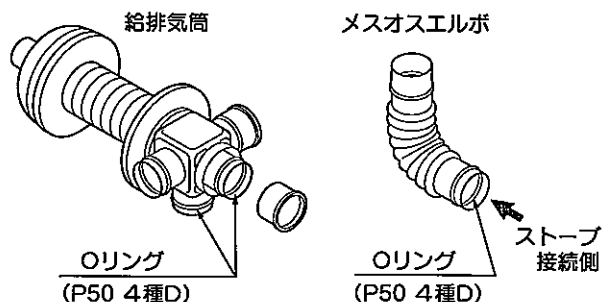

油タンクの水抜き

油タンク内に水がたまると、水ゲージの灯油と水の境界面に赤色のフロートが浮き上がります。(別売TC-40K形油タンクの場合)

1 フロートの点検

- フロートが浮き上がっていたら水抜きを行ってください。

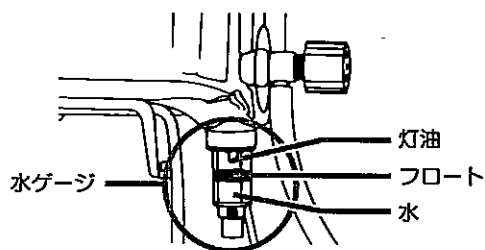

2 水を抜く

- 水抜きバルブの下に容器を置き、水抜きバルブを少しゆるめると油タンク内の水が出て、フロートが沈みます。水を抜いたら水抜きバルブを固く締めてください。
- 水抜き後は、油漏れがないか必ず確認してください。

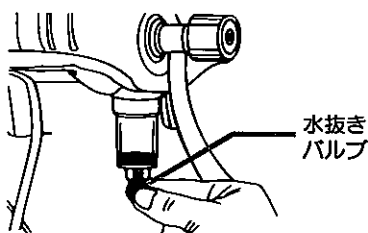

●油タンク内には、水やごみがたまりやすく、多くとまるとストーブの方へ流れ出し、灯油の流れを妨げて十分な火力が出なくなります。ときどき水ゲージの点検を行ってください。

定油面器ストレーナの掃除

(1シーズン1~2回)
お買い求めの販売店に依頼してください。

定油面器には、ごみを除くためのストレーナがついています。水やごみがたまると、灯油の流れを妨げて十分な火力が出なくなります。シーズンの終わりには、次のように掃除をしてください。

1 油タンクの送油バルブを閉じる

2 点検用ふたをはずす



3 ストレーナ止めねじをゆるめる

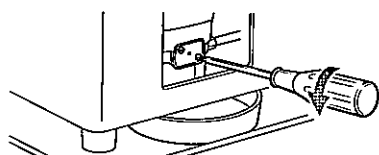

4 ストレーナをきれいな灯油ですすぎ洗いする

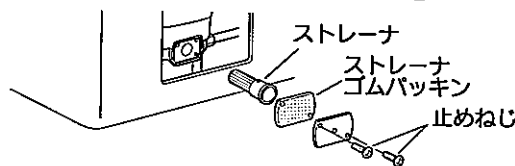

- 右側面のストーブと置台の間に油受けの容器を置いて、ストレーナの止めねじをゆるめてはずしてください。

定油面器の汚れた灯油やごみが全部流れ出ます。

- ストレーナを抜き出して、きれいな灯油の中ですすぎ洗いしてください。

- 絶対に水で洗わないでください。

組み立てるときは

- ストレーナゴムパッキンを忘れないようにしてください。
- ストレーナを逆に入れしないでください。
- ストレーナの止めねじを、固く締め付けてください。
- 油漏れがないか確認してください。

点火ヒータの点検

(シーズン初め)
お買い求めの販売店に依頼してください。

点火ヒータや点火しんにすずが付着すると、赤熱が低下したり、油の吸い上げが悪くなり、着火不良の原因になります。

- 点火ヒータの脱着は入念に行う必要がありますので(燃焼用空気の気密性保持のため)、必ずお買い求めの販売店に依頼してください。

ポットバーナの点検

(シーズン初め)
お買い求めの販売店に依頼してください。

バーナ内部や燃焼リングの点検は高度な技術を必要としますので、お買い求めの販売店に依頼してください。

オイルフィルタの掃除

(1シーズン1~2回)
お買い求めの販売店に依頼してください。

オイルフィルタにごみや水がたまった場合は、次のように掃除を行ってください。

1 油タンクの送油バルブを閉じる

2 ストレーナカップ をはずす

- オイルフィルタの下に容器を置いて、ストレーナカップをはずし、カップにたまった水やごみを捨ててください。

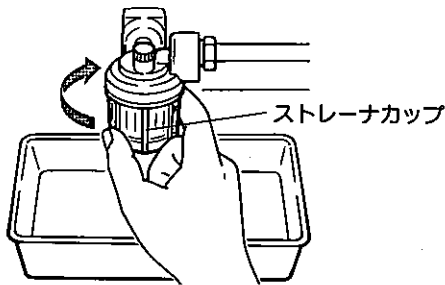

3 フィルタをはずし きれいな灯油で洗う

- フィルタを真下に引いてはずし、きれいな灯油ですすぎ洗いしてください。

●絶対に水で洗わないでください。

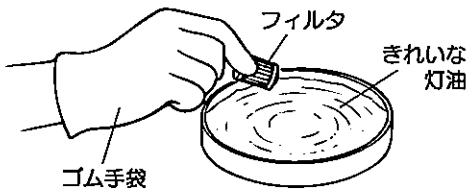

4 フィルタとストレーナ カップをセットする

- フィルタを組み込み、ストレーナカップを強く締め付けてください。

- 油タンクの送油バルブを開き、送油経路内の空気抜きをし、油漏れがないか、確認してください。

(13ページ参照)

温風吹出口の掃除

(週1回)

やわらかい布でふき取る

- 本体や温風吹出口の汚れは、本体が冷えてから、しめらせたやわらかい布でふき取ってください。

●しつこい汚れは中性洗剤を使用し、十分からぶきしてください。

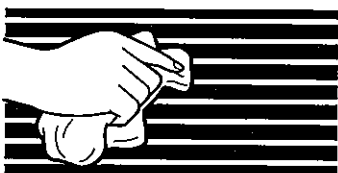

●温風吹出口羽根を曲げたり、変形させたりしないように注意してください。

対流用送風機(ファンフィルタ)の掃除

(週1回以上)

対流用送風機・ファンフィルタは週1回以上掃除してください。

- 対流用送風機のガード(Sタイプ)、ファンフィルタ・対流ファンケース(SBTタイプ)にほこりがたまると、音が大きくなって温風量が少なくなり暖房出力が低下し、ストーブ内の温度が上昇して過熱防止装置(安全サーモスタット)が作動する場合があります。
次のように掃除を行ってください。

1 運転を停止する

- 対流用送風機が止まっていることを確認してください。

2 Sタイプ 対流用送風機をはずす

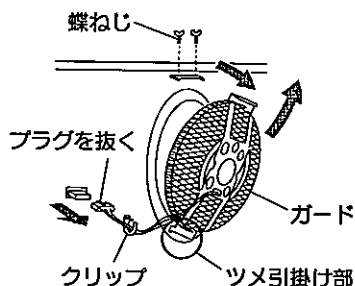

- リード線プラグを抜き、クリップをゆるめリード線ははずしてください。
- 蝶ねじ2本をはずしてから、対流用送風機を後に傾けながら上へ引き出してください。
- 掃除機でガード、モータ、羽根についたほこりを吸い取ってください。

●羽根を曲げたり、変形させたりしないように注意してください。

SBTタイプ ファンフィルタを 取りはずす

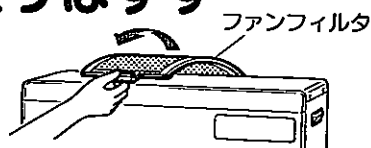

- ファンフィルタを手前に引き出し、取りはずしてください。
- 掃除機でファンフィルタ、対流ファンケースについたほこりを吸い取ってください。

3 Sタイプ 対流用送風機を取り 付ける

- はずしたときと逆の順序で対流用送風機を取り付けてください。

SBTタイプ ファンフィルタを 取り付ける

- ファンフィルタをもとどおりに取り付けてください。

△注意 ファンフィルタをはずしたまま運転しないでください。

熱交換器の点検

(1シーズン1~2回)
お買い求めの販売店に依頼してください。

熱交換器の内部にすすが異常にたまると、不完全燃焼の原因となります。

- 異常燃焼（給排気筒から黒煙がでるようなとき）がおこった場合には、バーナの点検とあわせて熱交換器の点検を、お買い求めの販売店に依頼してください。

のぞき窓の透明度が悪くなったとき

お買い求めの販売店に依頼してください。

のぞき窓の透明度が悪くなったときは、次のように掃除してください。

1 前パネル(下)・グリル・前パネル(上)をはずす

2 のぞき窓をとめているねじ2個をはずす

- 少し水を含ませた布でのぞき窓をふいてください。

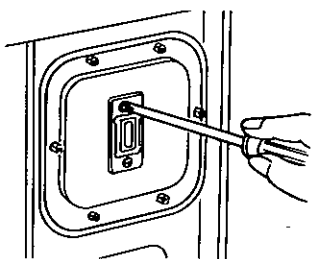

- ねじ部は常温になってからはずしてください。
- もとどおり、均一にねじを締め、固定してください。
- のぞき窓をはずしたときは、パッキンを新品と交換してください。

地震などの災害が発生したときの点検について

地震などの災害が発生し、機器に振動や衝撃が加わったときは、運転前に必ず次の点検を行ってください。

- 給排気筒周りのはずれ、漏れの確認
- 灯油配管からの漏れ確認

点検で異常が見つかった場合は、お買い求めの販売店に修理を依頼してください。

9.定期点検

定期点検に関する注意

長期間ご使用になりますと、機器の点検が必要です。

- 2シーズンに1回程度、シーズン終了後などに、お買いあげ店または修理資格者〔(財)日本石油燃焼機器保守協会(TEL 03-3499-2928)で行う技術管理講習会修了者(石油機器技術管理士)など〕のいる店などに点検依頼されることをおすすめします。

10.故障・異常の見分け方と処置方法

次のような現象は故障ではありません。

- 修理を依頼される前にもう一度お確かめください。

	現 象	説 明
点 火 時 ・ 消 火 時	初めて使用するとき、煙やにおいがでる。	耐熱塗料やほこりなどが焼けるためです。 しばらく窓をあけて換気をしてください。
	初めて使用するときや、シーズン初めの初使用時に、点火しない。 点火しても2～3分で消火してしまう。	●定油面器リセットボタンをセットしてください。 (14ページ参照) ●送油経路内の空気抜きをしてください。 (13ページ参照)
	燃焼開始時や消火後に「ピチピチ」という音がする。	本体内部が熱により膨張、収縮するためです。 異常ではありません。
	点火してもすぐ温風が出ない。	不快な冷風を出さないため本体内部が暖まると温風が自動的に吹き出てきます。
	消火しても温風が出ている。	本体内部が冷却するまで送風を継続します。
燃 焼 時	炎が赤い。	異常ではありません。
そ の 他	給排気筒の先端から連続的に白煙が出る。	外気温が低くなると、排気ガス中に含まれている水蒸気が白く見えるため、異常燃焼による白煙ではありません。

●次の表にもとづいて、もう一度お確かめください。

●処置方法で※印の項目や、処置方法により処置しても良くならないときは、お買い求めの販売店に依頼してください。

原因	現象										E表示	処置方法	参照するページ	
	点火しない	火力が大きくならない	異常燃焼する	のどが蒸がくもる	大きな燃焼音をあげて燃える	火が途中で消えてしまう	突然火が消え運転が止まった	運転ランプもつかない	運転しない	油漏れがある				においがする
点火ヒータの断線	●										E2	販売店に修理を依頼する	※	—
点火ヒータと点火しんとの位置関係が悪い	●										E2	販売店に修理を依頼する	※	—
油タンクに灯油がない	●					●					E1・E2	給油する		12~13
パイロットリングが正しくセットされていない			●	●							—	販売店に修理を依頼する	※	—
定油面器に水、こみの目づまり	●										E2	ストレーナをはずして掃除する 油タンクの水を抜く	※	26~28
		●					●				E1			
送油経路内に空気だまりがある	●										E2	送油経路内の空気抜きをする ゴム製送油管が山形になっている所は 平らに直す		13
		●									E1			
排気管の配管が長い、曲り箇所が多い			●	●							—	延長3m、曲がり3箇所以下にする。 1m以上の延長は、風量制御板を取り はずす	※	—
地震があったまたは、ストーブに強い衝撃を与えた							●				E3	「地震などの災害が発生したときの点検 について」の点検項目を確認し、運転 ボタンを押しなおし、再点火する	※	24・30
灯油に水が混入している		●									—	灯油をとりかえ、定油面器・送油経路 内の掃除をする	※	26~28
						●					E1			
排気管の接続部にすきまがある										●	—	排気管の接続箇所を正しく取り付ける	※	—
給排気筒の先端がおおわれている		●	●	●	●						—	おおっているものを取り除く		25
連絡パイプの袋ナットが締まっていない										●	—	締め直す	※	—
電源コードの断線							●	●			—	販売店に修理を依頼する	※	—
過熱防止装置の作動 (安全サーモスタット)							●	●			表示部 全消灯	原因を取り除いた後、再点火する		24・29
室温異常上昇防止装置の作動						●					E1	窓を開け、部屋の換気をする		24
排気管抜け検知装置の作動	●					●					E5	排気管の接続部および排気管抜け検知 用リード線の接続部のはずれがないか 点検し、はずれしていたら、正しく接続 する	※	24

11. 部品交換のしかた

【注意】 不完全な修理、調整は危険ですので、部品の交換、調整が必要な場合には、お買い求めの販売店または、修理資格者〔(財)日本石油燃焼機器保守協会で行う技術管理講習会修了者(石油機器技術管理士)など〕のいる販売店にご相談ください。

部品交換は**コロナ純正部品**とご指定ください。

消耗・劣化しやすい部品 (交換が必要な部品)

- 長期間の使用により消耗・劣化しやすい部品
点火ヒータ(点火しん)・パイロットリング・Oリング・パッキン類
- 変質・不純灯油の使用により劣化しやすい部品
定油面器・点火ヒータ(点火しん)・ポットバーナ

12.保管（長期間使用しない場合）

おしまいになるときは、日常の点検・手入れの項を参照し、次の要領で保管してください。

1.電源プラグをコンセントから抜いてください。

- **△注意** 長期間使用しないときは、電源プラグを抜いてください。

2.油タンクの送油バルブを閉じてください。

3.対流用送風機（ファンフィルタ）の掃除をしてください。

（29ページ参照）

4.オイルフィルタと定油面器内の灯油をすべて抜き取ってください。

（27～28ページ参照）

5.本体のごみやほこりを取ってください。

- 掃除機などでごみやほこりを取り除いてください。

6.本体をしめらせた布で汚れを落としてから、からぶきしてください。

（28ページ参照）

7.ストーブは据付けたまま保管してください。

- 温風吹出口や背面の対流用送風機（ファンフィルタ）にほこりなどがたまらないようカバーなどをかけてください。
- どうしても取りはずして保管されるときは、ポリ袋をかぶせ、乾燥した場所に横倒しにしないようおしまいください。
- 次シーズンに据付けるときには、必ずお買い求めの販売店に依頼してください。

- 取扱説明書も大切に保管してください。

13.仕様

仕様

型式の呼び		FF-1010S	FF-1010SBT	FF-1100SBT
種類		ポット式・強制給排気形・強制対流形		
点火方式		電気点火式		
使用燃料		灯油 (JIS 1号灯油)		
燃料消費量	最大	1.12L/h		1.233L/h
	最小	0.45L/h		
発熱量(入力)	最大	38,640kJ/h(9,230kcal/h)		42,530kJ/h(10,160kcal/h)
	最小	15,530kJ/h(3,710kcal/h)		
熱効率	最大	93.5%		
	最小	93%		
暖房出力	最大	10.0kW・36,130kJ/h(8,630kcal/h)		11.0kW・39,770kJ/h(9,500kcal/h)
	最小	4.01kW・14,440kJ/h(3,450kcal/h)		
標準適室	温暖地	木造 41.5m ² (25畳)まで コンクリート 57m ² (34畳)まで		木造 46m ² (28畳)まで コンクリート 63m ² (38畳)まで
	寒冷地	木造 44.5m ² (27畳)まで コンクリート 66m ² (41畳)まで		木造 47.5m ² (29畳)まで コンクリート 73m ² (45畳)まで
外形寸法(置台を含む)		高さ595mm 幅820mm 奥行391mm	高さ595mm 幅820mm 奥行478mm	
質量		40kg	42kg	
電源電圧及び周波数		100V 50/60Hz		
定格消費電力		最大 110 / 111W (点火初期に短時間発生) 燃焼時 48 / 45W		
給排気筒の呼び径		D49		
給排気筒の壁貫通部の孔径		φ85mm		
排気温度		260℃以下		
電流ヒューズ		5A		
安全装置		対震自動消火装置・点火安全装置・燃焼制御装置・停電安全装置・ 過熱防止装置(安全サーモスタット)		
その他の装置		排気管抜け検知装置・再点火安全装置・室温異常上昇防止装置		
付属品		給排気筒セット1・型紙1・取扱説明書1・本体固定金具2・置台1・ ゴム製送油管締付バンド2・背面カバー上1(SBTタイプのみ)		

備考 標準適室は、社団法人・日本ガス石油機器工業会の算定基準によります。

配線図

送油経路図

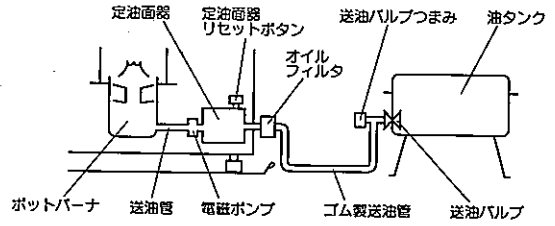
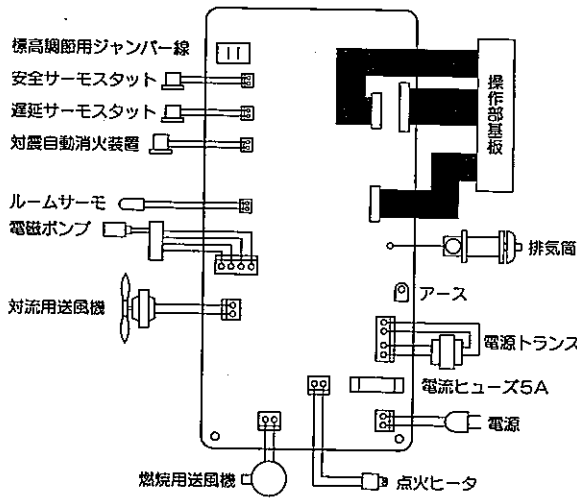

14.アフターサービス

保証について

- このコロナ密閉式石油ストーブには保証書がついています。「お買いあげ日・販売店名」などの記入をお確かめのうえ、販売店からお受け取りになり、大切に保管してください。
- 保証期間はお買いあげいただいた日から1年間です。
- 次のような原因による故障および事故につきましては、保証の対象になりませんので注意してください。
 - 変質灯油や不純灯油など、また灯油以外の燃料使用による故障や事故。
 - 誤った使用方法による故障や事故。

修理を依頼されるとき

- 本書の「故障・異常の見分け方と処置方法」(31・32ページ参照)の項に従って調べても良くならないときは、電源プラグを抜いてお買い求めの販売店または、お近くのコロナお客様ご相談窓口(裏表紙参照)にご連絡ください。
- 保証期間中であれば保証書の規定に従って無料修理させていただきます。

■保証期間が過ぎているときは

- お買い求めの販売店にご相談ください。修理によって使用できる製品についてはお客様の要望により有料修理いたします。

■補修用性能部品の保有期間

- 石油ストーブの補修用性能部品(機能を維持するために必要な部品)の保有期間は製造打ち切り後7年です。

- 輸送時や運搬時に定油面器内に灯油が残ったままですと、傾きや振動で灯油がこぼれることがありますので、必ず抜き取ってください。

15.据付け

据付け場所の選定

据付けについては、火災予防条例、電気設備に関する技術基準など法令の基準がありません。

工事説明書の「安全のために必ずお守りください」をお読みになり、販売店または据付け業者とよくご相談ください。また、「標準据付け例」については、36～37ページを参照してください。

標準据付け例

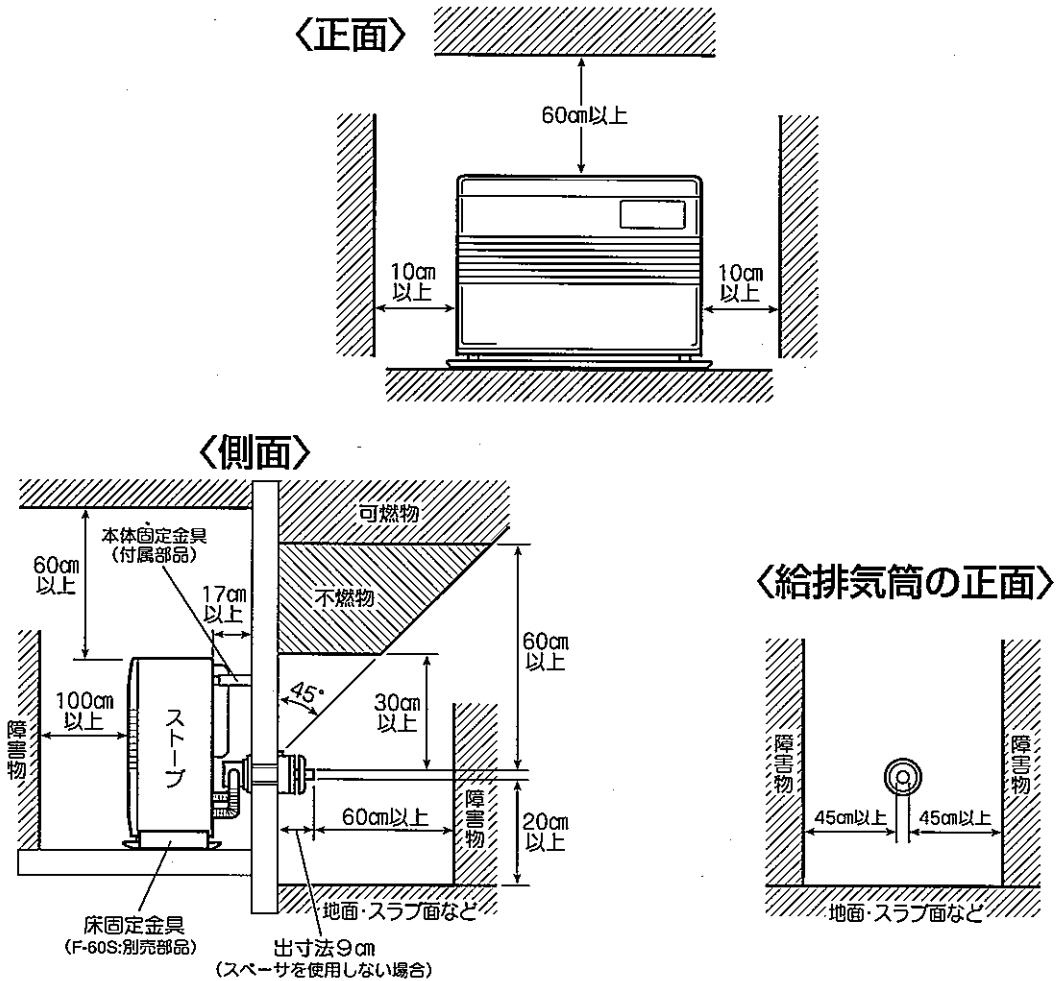

標準据付け例 ～SBTタイプをマントルピースなどに設置する場合～

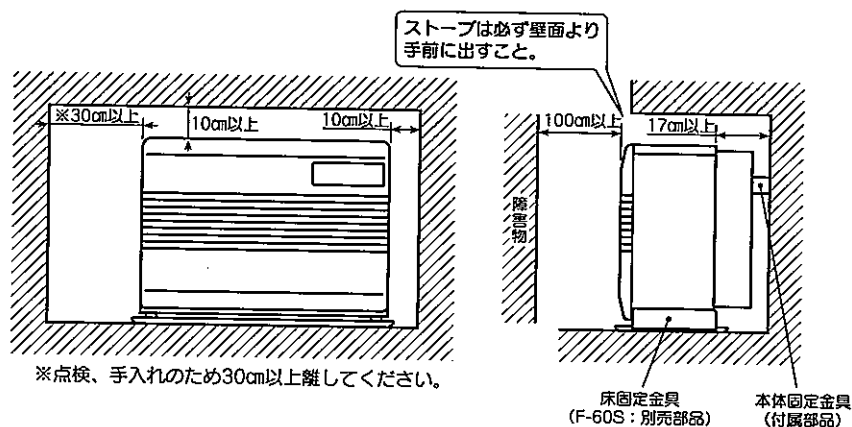

- Sタイプをマントルピースなどに取り付けないでください。

据付け後の確認

据付けが終わりましたら、もう一度、工事説明書の「安全のために必ずお守りください」をお読みになり、工事説明書に記載されているとおり据付けられているかどうか確認してください。

試運転

試運転は、販売店または据付業者とご一緒に必ず行ってください。

■ 運転準備 (詳しくは11~15ページ参照)

1. 油タンクに灯油 (JIS 1号灯油) を給油してください。
2. 油タンクの送油バルブを開いて、送油経路内の空気抜きをしてください。
3. 定油面器リセットボタンを軽く押してください。
4. ストープの置台の上や送油管の接続部に、油のたまりや油漏れがないか確かめてください。
5. 高地 (標高500~1500m) で使用される場合は、空気が希薄なため調整が必要となります。

(詳しくは、型紙裏面の工事説明書 (高地で使用的場合) を参照してください。)

6. 運転ボタンが〔停止〕になっているか確認してください。

運転ボタンを〔運転〕のまま電源プラグをコンセントに差し込むと、**EE**が表示されます。この場合は、一旦運転ボタンを押しもどしてください。

7. 電源プラグをコンセントに差し込んでください。

- **△ 注意** 電源プラグはコンセントに根元まで確実に差し込んでください。

■ 運 転 (詳しくは16~18ページ参照)

1. 運転ボタンを押してください。

- 運転ランプが点灯し、約1分後に点火します。
- 点火後4~5分で対流用送風機がまわり温風が出ます。

初めて使用するときは…

- ストープ内の送油管に灯油が満たされていませんので、炎が立消えることがあります。この場合は、一旦消火して、冷えるのを待ってからもう一度点火してください。
- 耐熱塗料などが焼けて煙とにおいがでることがあります。窓をあけて部屋の換気をしてください。

2. 運転ボタンを押しもどしてください。

- 運転ランプが消灯し、約15分後に燃焼用送風機、対流用送風機が停止します。

お客様ご相談窓口一覧表

修理サービスや製品についてのご相談は機種名をご確認の上、お買いあげの販売店または下記のご相談窓口にご依頼ください。

ご転居やご贈答品などでお困りの場合は、下記のお近くのご窓口にご相談ください。名称、所在地、電話番号は、変更する場合がありますのでご了承ください。

北海道地区	札幌サービスセンター 札幌市白石区平利通16丁目南1-19 〒003-0028 札幌市白石区米里3条2丁目6-25 〒003-0875 函館市西栲楼町21-2 〒041-0824 旭川市東旭川南1条2丁目2-5 〒078-8262 帯広市西12条南1丁目30-1 〒080-0022 釧路市花園町4番17号 〒085-0038 北見市美芳町9-1-30 〒090-0064	TEL(011)864-0440(代表) TEL(011)879-2121(代表) TEL(013)348-6070(代表) TEL(0166)37-230(代表) TEL(0155)35-7518(代表) TEL(0154)24-4191(代表) TEL(0157)26-2103(代表)	FAX(011)863-3154 FAX(011)871-2000 FAX(013)48-6080 FAX(0166)37-2330 FAX(0155)35-7510 FAX(0154)24-0451 FAX(0157)26-2107
東北地区	青森サービスセンター 青森市古館1-12-38 〒030-0946 青森市古館1-12-38 〒030-0946 秋田市京中央4丁目4-18 〒010-0917 秋田市外旭川三千刈109-1 〒010-0802 八戸市赤市4丁目4-7 〒031-0073 弘前市田園1-2-1 〒036-8086 盛岡市門2-1-42 〒020-0823 盛岡市門2-1-42 〒020-0823 水沢市水沢工業団地4丁目79 〒023-0002 仙台宮城野区日の出町1-7-32 〒983-0035 仙台市宮城野区日の出町1-7-31 〒983-0035 郡山市塩田1-51-9 〒963-8033 郡山市安積町荒井字楯子東30-1 〒965-0843 会津若松市門田町元久字竹元855-10 〒965-0843 山形市南原町3-7-11 〒990-2413 酒田市錦町1-183-1 〒998-0103	TEL(017)742-8255(代表) TEL(017)743-2971(代表) TEL(018)864-5671(代表) TEL(018)864-5219(代表) TEL(0178)24-5289(代表) TEL(0172)28-3910(代表) TEL(019)622-4791(代表) TEL(019)604-0281(代表) TEL(0197)22-4155(代表) TEL(022)235-3181(代表) TEL(022)783-1791(代表) TEL(024)938-2240(代表) TEL(024)947-4654(代表) TEL(024)226-3211(代表) TEL(023)642-3255(代表) TEL(0234)31-0571(代表)	FAX(017)742-8275 FAX(017)743-6741 FAX(018)864-9468 FAX(018)864-5760 FAX(0178)45-4290 FAX(0172)28-0191 FAX(019)622-5244 FAX(019)604-0283 FAX(0197)22-4452 FAX(022)236-8810 FAX(022)783-1792 FAX(024)938-3021 FAX(024)946-7651 FAX(024)226-3216 FAX(023)642-3254 FAX(0234)31-0581
関東地区	東京サービスセンター 東京都北区豊島8-4-8 〒114-0003 東京都北区豊島8-4-8 〒114-0003 水戸市立原町653-2 〒310-0852 千葉市花見川区南郷本郷4-7-2 〒262-0033 さいたま市吉野町1-332-6 〒330-0031 つくば市台部6788-19 〒305-0861 横浜サービスセンター 横浜市戸塚区原宿4丁目7-13 〒245-0063 横浜市戸塚区原宿4丁目7-13 〒245-0063 立川市西砂町1-66-13 〒190-0034 立川市西砂町1-66-13 〒190-0034 山梨県中巨摩郡昭和町西条2491-2 〒409-3866 高崎サービスセンター 高崎市岡屋町西1-3-22 〒370-0007 高崎市岡屋町西1-3-22 〒370-0007 宇都宮市栗瀬町2313 〒321-0933 太田市高林東町2375 〒373-0825	TEL(03)3927-1151(代表) TEL(03)3911-1131(代表) TEL(029)241-2172(代表) TEL(043)274-1121(代表) TEL(048)651-1231(代表) TEL(0298)39-5325(代表) TEL(045)852-4008(代表) TEL(045)852-4802(代表) TEL(042)531-6771(代表) TEL(042)531-4271(代表) TEL(055)268-1567(代表) TEL(027)361-4806(代表) TEL(027)363-8955(代表) TEL(028)632-5105(代表) TEL(0276)38-6571(代表)	FAX(03)3911-1121 FAX(03)3927-1130 FAX(029)241-4268 FAX(043)274-1135 FAX(048)651-6370 FAX(0298)36-1913 FAX(045)852-5540 FAX(045)852-5540 FAX(042)531-0496 FAX(042)531-6776 FAX(055)268-1569 FAX(027)361-9139 FAX(027)364-3228 FAX(028)632-5205 FAX(0276)38-5508
信越・北陸地区	新潟サービスセンター 三条市曲淵3-2-15 〒955-0864 三条市東新保3-38 〒955-0863 新潟市江南1-6-41 〒950-0855 新潟市大島5-312 〒950-0855 新潟市上宮ヶ岡田100 〒981-0022 新潟市西宮ヶ岡田100 〒981-0022 本松市西宮ヶ岡田524-2 〒944-0001 〒399-0033 金沢サービスセンター 金沢市駅西新町1-1-25 〒920-0027 金沢市駅西新町1-1-25 〒920-0027 富山市中町2-3-15 〒930-0955 福井市和泉1-607 〒918-8237	TEL(0256)32-2126(代表) TEL(0256)32-2129(代表) TEL(025)286-9131(代表) TEL(026)221-5111(代表) TEL(0255)73-7511(代表) TEL(0263)26-0051(代表) TEL(076)260-0567(代表) TEL(076)260-0038(代表) TEL(076)444-0567(代表) TEL(0776)23-0567(代表)	FAX(0256)36-8519 FAX(0256)32-2137 FAX(025)286-3313 FAX(026)221-0039 FAX(0255)72-5696 FAX(0263)25-9961 FAX(076)260-0775 FAX(076)260-0738 FAX(076)444-0611 FAX(0776)23-0580
東海地区	名古屋サービスセンター 名古屋市中区大須1-1903 〒455-0803 名古屋市中区大須1-1901 〒455-0803 静岡市高松2-15-30 〒422-8034 岐阜市六条南2-7-8 〒500-8358 津市高茶屋3-29-38 〒514-0819 忍野市西権路888-1 〒410-0303 岡崎市大平町沢渡49 〒444-0007	TEL(052)383-3330(代表) TEL(052)384-5670(代表) TEL(054)238-0005(代表) TEL(058)268-7555(代表) TEL(059)234-8471(代表) TEL(055)968-6210(代表) TEL(0564)25-0275(代表)	FAX(052)381-1266 FAX(052)381-5244 FAX(054)238-0006 FAX(058)268-7550 FAX(059)234-8472 FAX(055)968-6212 FAX(0564)25-1726
近畿・四国地区	大阪サービスセンター 吹田市南金田1-8-47 〒564-0044 吹田市南金田1-8-47 〒564-0044 高松市上福町2015-3 〒760-0077 京都市伏見区竹田中島町14-1 〒612-8415 姫路市筋原区榎4-33 〒672-8071 徳島市正法寺町南出78 〒522-0024 福知山市荒河東町68 〒620-0061	TEL(06)6380-2111(代表) TEL(06)6386-5670(代表) TEL(087)835-1711(代表) TEL(075)643-2002(代表) TEL(079)234-2911(代表) TEL(0749)24-6239(代表) TEL(0773)22-0827(代表)	FAX(06)6386-7262 FAX(06)6386-5588 FAX(087)835-0160 FAX(075)643-0870 FAX(079)234-6109 FAX(0749)26-2116 FAX(0773)23-7692
中国地区	広島サービスセンター 広島市安南区福徳3-27-20 〒731-0138 広島市安南区福徳3-27-20 〒731-0138 岡山市原白35-103 〒700-0976 米子市日久美町235-1 〒683-0035 徳山市徳山字一ノ井手5631-4 〒745-0882	TEL(082)871-3310(代表) TEL(082)871-3315(代表) TEL(086)243-7751(代表) TEL(0859)33-8157(代表) TEL(0834)22-5567(代表)	FAX(082)871-3306 FAX(082)871-3306 FAX(086)243-7191 FAX(0859)23-0709 FAX(0834)22-5589
九州地区	福岡サービスセンター 福岡市博多区東比恵2-2-40 〒812-0007 福岡市博多区西比恵10-10 〒841-0042 北九州市小倉北区雲室2-6-4 〒803-0828 鹿児島市市田上7-16-5 〒890-0034 熊本市上ノ上1-11-12 〒862-0913 長崎県西彼杵郡津町左底藤浜田74-1 〒851-2106 宮崎県宮崎市3-59-2 〒880-0032 大分市清原688-1 〒870-0107	TEL(092)474-5771(代表) TEL(094)281-3915(代表) TEL(093)592-8611(代表) TEL(099)281-1321(代表) TEL(096)367-7361(代表) TEL(095)882-7710(代表) TEL(0985)29-1680(代表) TEL(097)523-5161(代表)	FAX(092)474-5775 FAX(094)281-3918 FAX(093)592-8666 FAX(099)281-1252 FAX(096)369-6323 FAX(095)882-7767 FAX(0985)25-0685 FAX(097)523-5162
沖縄地区	沖縄営業所 浦添市大平392-1 〒901-2113	TEL(098)879-0677(代表)	FAX(098)875-1674

32502002

本社・工場 三桑市東新保7-7 〒955-8510 TEL(0256)32-2111(大代表)
 柏崎工場 柏崎市宝町2-58 〒945-0817 TEL(0257)23-5175(代表)
 長岡工場 長岡市下条町倉ノ浦1069 〒940-1146 TEL(0258)22-2121(代表)