

コロナ石油ファンヒーター
(強制通気形開放式石油ストーブ)

取扱説明書

ご注意

標高500m～1500mでの使用は、調整（高地補正）が必要です。

標高の高い場所での使用は、酸素不足により黄火燃焼（赤火）となり故障の原因となりますので高地補正をしてください。
(11ページ参照)

型 式 **FH-EX3411BY・FH-EX4611BY・FH-EX5711BY**

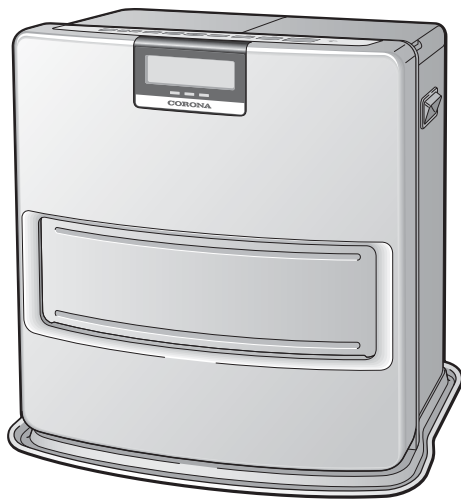

このたびは、コロナ石油ファンヒーターをお買いあげいただき、まことにありがとうございました。正しくお使いいただくために、この取扱説明書をよくお読みください。
なお、お読みになった後もお使いになる方がいつでも見られる所に「保証書」と共に大切に保管してください。

この製品は日本国内専用です。電源電圧や電源周波数の異なる外国では使用できません。また、アフターサービスもできません。
This product is designed and manufactured for use only in Japan. In another country which differs in voltage and frequency of the power supply from Japan, this product cannot be used and any after-sales service is not available.

危険

KEROSENE ONLY

ガソリン使用禁止
使用燃料：灯油

警告

換気必要
1時間に1～2回

寝るとき消火
スプレー缶厳禁



注意
変質した持ち越し灯油
使用厳禁

もくじ







項目	ページ	カテゴリ
1 特に注意していただきたいこと (安全のために必ずお守りください)	1～4	使用前に
*灯油の廃棄について	4	
2 使用する場所	4	
3 各部のなまえ		
●外観図・構造図	5	
●表示部	6	
●操作部・表示部のなまえとはたらき	7～8	
4 使用前の準備		
●使用前の準備	9	
●点火前の準備と確認	10	
●高地補正	11	
●燃料	12	
●給油	13	
●給油のめやす	14	
5 使用方法		使用方法
●点火	15	
●消火	16	
●室温調節	17	
●エコモード	18	
●秒速点火	19	
●チャイルドロック	19	
●現在時刻の合わせかた	20	
●タイマー運転	21～22	
6 日常の点検・手入れ	23～25	点検・その他
7 定期点検	26	
8 故障・異常の見分け方と処置方法	27～28	
9 部品交換のしかた	29	
10 保管(長期間使用しないとき)	29	
11 仕様	30	
12 アフターサービス	30	

1 特に注意していただきたいこと(安全のために必ずお守りください)

この取扱説明書および製品への表示では、製品を安全に正しくお使いいただき、あなたや他の人々への危害や財産への損害を未然に防止するために、いろいろな絵表示をしています。その表示と意味は次のようになっています。内容をよく理解してから本文をお読みください。

-  **危険** この表示を無視して、誤った取り扱いをすると、人が死亡、重傷を負う危険または火災の危険が差し迫って生じることが想定される内容を示しています。
-  **警告** この表示を無視して、誤った取り扱いをすると、人が死亡、重傷を負う可能性または火災の可能性が想定される内容を示しています。
-  **注意** この表示を無視して、誤った取り扱いをすると、人が傷害を負う可能性や物的損害の発生が想定される内容を示しています。

本文中のマークは、次の意味を表します。

			このマークは、してはけない「禁止」を表しています。
			
			このマークは、必ず実行していただく「指示」を表しています。

危険 (DANGER)

ガソリン厳禁

ガソリンなど揮発性の高い油は、絶対に使用しないでください。火災の原因になります。



警告 (WARNING)

スプレー缶厳禁

スプレー缶やカセットこんろ用ボンベなどを温風のあたるところに放置しないでください。熱でスプレー缶の圧力が上がり爆発し、危険です。



- 特に、ボンベがセットされたカセットコンロなど危険ですので、温風のあたるところには置かないでください。

寝るとき消火

寝るときや外出するときは、必ず消火してください。また、人目の届かないところでは、使用しないでください。不完全燃焼や異常燃焼・火災のおそれがあります。



換気必要

換気せずに使用しつづけないでください。

酸素が不足すると、不完全燃焼し、一酸化炭素などが発生して中毒になるおそれがあります。また、乳幼児や呼吸器疾患などのかたは、体調不良になるおそれがあります。

使用中は必ず1時間に1~2回(1~2分)換気して、新鮮な空気を補給してください。換気するときは、換気扇を使用したり、窓や戸などを2カ所以上開けると効率よく換気ができます。換気が十分におこなえない場所(窓が凍結している部屋、地下室など)では使用しないでください。

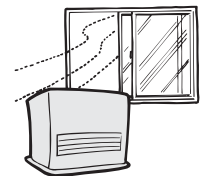

温風吹出口・空気取入口をふさがない

- 衣類、紙などで温風吹出口や空気取入口をふさがないでください。衣類、紙などでふさぐと、異常燃焼や火災の原因になります。
- ストープガードなどの囲いに干し物を掛けたり、衣類・紙などで温風吹出口や空気取入口をふさいだ場合や、カーテンなどで背面の温風空気取入口がふさがれると、本体が過熱して、操作部などが変形したりやけどや故障・破損するなど大変危険です。

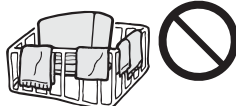
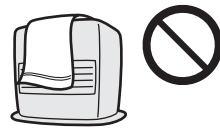

衣類の乾燥厳禁

衣類などの乾燥には使用しないでください。異常燃焼や火災の原因になります。



可燃性ガス使用厳禁

ファンヒーターを使用している部屋で、可燃性ガスが発生するもの(ベンジン、シンナー、ガソリン)、スプレーなどを使用しないでください。火災や故障の原因になります。



⚠ 注意 (CAUTION)

カーテン、寝具など可燃物近接禁止

カーテン、布団、毛布など燃えやすいもののそば、ほこりの多い場所などでは使用しないでください。火災が発生するおそれがあります。可燃物から離す距離は、右下頂の「可燃物との距離を離す」に従ってください。



指や異物を入れない

温風吹出口やファンヒーターの内部には、紙・布・プラスチックなどの異物を入れないでください。発煙・発火のおそれがあります。温風空気取入口の中に、指・棒・針金などを差しこまないでください。けがをするおそれがあります。



油漏れ確認

給油口は確実にしめ、給油口を下にして、油漏れがないことを確かめてください。給油口が確実にしまっていないと簡単に開いて、火災のおそれがあります。



電源プラグは確実に差しこむ

電源プラグはコンセントに根元まで確実に差しこんでください。また、傷んだプラグやゆるんだコンセントは使用しないでください。火災の原因になります。ぬれた手でこの抜き差しはしないでください。感電の原因になります。



異常時使用禁止

におい、すすの発生、炎の色など異常を感じたときは使用しないでください。異常燃焼のおそれがあります。



- 緊急時は電源プラグを抜いて消火してください。

電源コードを傷めない

電源コードに無理な力を加えたり、物をのせたりしないでください。また、電源プラグを抜くときは、コードを持って引き抜かないでください。火災や感電の原因になります。

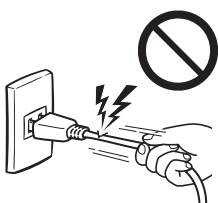

給油時消火

給油は、必ず消火し、火の気のないところでおこなってください。こぼれた灯油は、よくふきとってください。火災のおそれがあります。



シリコン配合製品を使用しない

ファンヒーターの故障の原因となることが表示されているヘアケア製品などは、シリコンが配合されています。ファンヒーターと同時に使用しないでください。燃焼部にシリコン酸化物が付着し、点火ミスや途中消火などの原因となります。



注意表示がなくてもシリコンが配合されている製品(化粧品類・保湿用クリーム、衣類の防水剤・柔軟剤、家具などのつや出し剤など)も同時使用は控えてください。やむなくご使用になる際はファンヒーターの運転を一時的に停止し、使用後は換気を十分におこなってから運転を再開してください。シリコン配合製品が原因で修理を依頼されたときは、保証期間内でも有料となります。

ほこりの除去

エアフィルターは、週1回以上必ず掃除してください。ごみ、ほこりなどでフィルタがつまると、異常燃焼のおそれがあります。

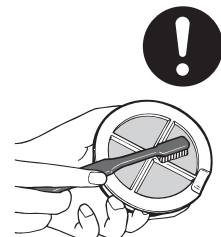

居室内給油禁止

給油は、必ず火の気のないところでおこなってください。火災のおそれがあります。



可燃物との距離を離す

燃えやすいものや障害物とは、必ず図に示す距離をとって設置してください。特にカーテンなどがファンヒーターにふれないようにしてください。火災の発生するおそれがあります。

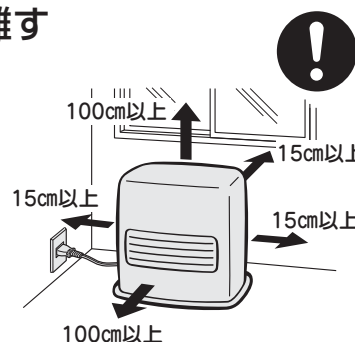

- 壁などに近づけすぎますと、本体内部が過熱して安全装置が作動することがあります。

⚠ 注意 (CAUTION)

傾き・振動注意

水平な場所で使用してください。
振動の激しいところでは、使用しないでください。
異常燃焼や誤作動の原因になります。



正常燃焼の確認

正常に燃焼していることを確かめてください。(☞ 15 ページ)



- 燃焼に必要な空気の濃度が薄くなる高地 (標高 500m~1500m) では、高地調整が必要です。標高 1000m~1500m での高地補正は、お買い求めの販売店にご相談ください。(☞ 11 ページ)

温風に直接あたらない

温風に直接長時間あたらないでください。
低温やけどや脱水症状になるおそれがあります。



- お子様、お年寄り、病気の方などがお使いになる場合は、周囲の人が十分注意してください。

高温部接触禁止

燃焼中や消火直後は、温風吹出口付近が高温となりますので、手などふれないでください。
やけどのおそれがあります。



- 小さいお子様のいるご家庭では、特に注意してください。

灯油の保管

灯油は、火気、雨水、ごみ、高温および直射日光をさけた場所に保管してください。
ガソリンなどと一緒に保管しないでください。
誤って使用すると異常燃焼や火災のおそれがあります。



保管時にしていただくこと

長期間使用しないとき又は保管するときは、必ず灯油を抜いてください。
傾けたり、横倒しの状態では保管しないでください。
火災のおそれがあります。



長期間使用しないときは電源プラグを抜く

長期間使用しないときは、電源プラグを抜いてください。
火災や予想しない事故の原因になります。



電源プラグのお手入れをする

ときどきは電源プラグを抜き、ほこり及び金属物を除去してください。
ほこりがたまると湿気などで絶縁不良になり、火災の原因になります。



次の場所では使用しない

火災や予想しない事故の原因になります。



- 水平でない場所、不安定な場所
- 風のあたる場所、部屋の出入口及び屋外
- マントルピースなどファンヒーターが囲われる場所
- ほこりや湿気の多い場所
- 不安定な物をのせた棚などの下
- 可燃性ガスの発生する場所又はたまる場所
- 直射日光の当たる場所、温度の高い場所
- 動・植物の育成・栽培など人のいない場所
- 標高が1500mを超えるような高地
- 理・美容室、クリーニング店、はんだ付け作業、メッキ・塗装工場などスプレーや化学薬品を使う場所

特殊用途には使用しない

食品・精密機器・美術品の保存や、動植物の飼育・栽培などには使用しないでください。



日常のお手入れ時の注意

日常の点検・手入れは必ずおこなってください。

点検・手入れは消火後ファンヒーターが十分冷えてから、必ず電源プラグをコンセントから抜いておこなってください。やけどや感電のおそれがあります。(☞ 23~25 ページ)



分解修理・改造の禁止

故障、破損したら、使用しないでください。
不完全な修理や改造は危険です。
お買い求めの販売店に修理を依頼してください。



⚠ 注意 (CAUTION)

廃棄するとき

ファンヒーターを廃棄処分するときは、必ず給油タンク・固定タンク内の灯油を給油ポンプなどで抜き取ってください。(P.25ページ)
灯油が入ったまま廃棄するとリサイクルの際に思わぬ事故になるおそれがあります。



運搬するとき

ファンヒーターを運搬する場合は、給油タンクを抜き、固定タンク内の灯油を抜いてください。
運搬の途中で灯油がこぼれて周囲を汚すおそれがあります。



変質灯油禁止

変質灯油(持ち越した灯油)、不純灯油(水・ごみなどが混入した灯油など)を使用しないでください。
異常燃焼や故障のおそれがあります。



シャッター開閉中に指や棒などはさみこまない

故障の原因やけがをするおそれがあります。



シャッター開閉中に手などふれない

けがをするおそれがあります。



お願い (NOTICE)

灯油の廃棄

灯油の廃棄処分は、灯油をお買い求めになった販売店にご相談ください。

2 使用する場所

効果的に使用するために

窓の下や壁面に設置

- 外気に接する窓の下や壁面に置くと、冷気がファンヒーターで暖められ、温風として対流しますので効果的です。

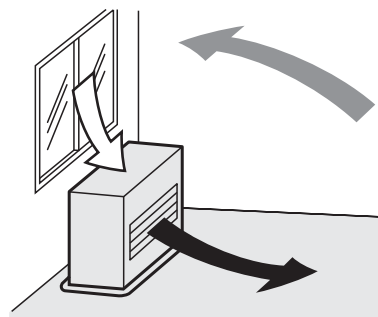

温風の循環を妨げない

- 温風吹出口の前面に障害物を置かないでください。
- 障害物があると、部屋の温度にむらができるばかりでなく、本体の温度が上昇して危険です。
- 温風吹出口側の空間を広くとれる場所を選んでください。

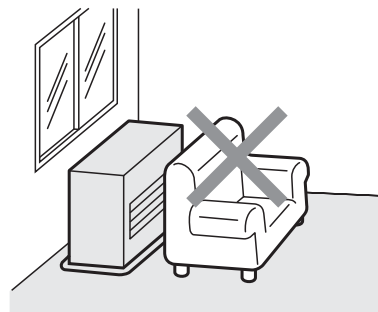

ご注意

- 熱に弱いカーペットや床の上で長時間使用すると、変色したり、そり返ることがあります。熱に強いマットなどを敷いてください。
- 移動するときは引きずらないでください。床面、畳、カーペットに傷をつけたり、本体底面の塗装がはがれてさびの原因になるおそれがあります。

3 各部のなまえ

外観図・構造図

注) イラストはFH-EX3411BYで説明してあります。
 □ 詳しい説明のあるページです。

正面

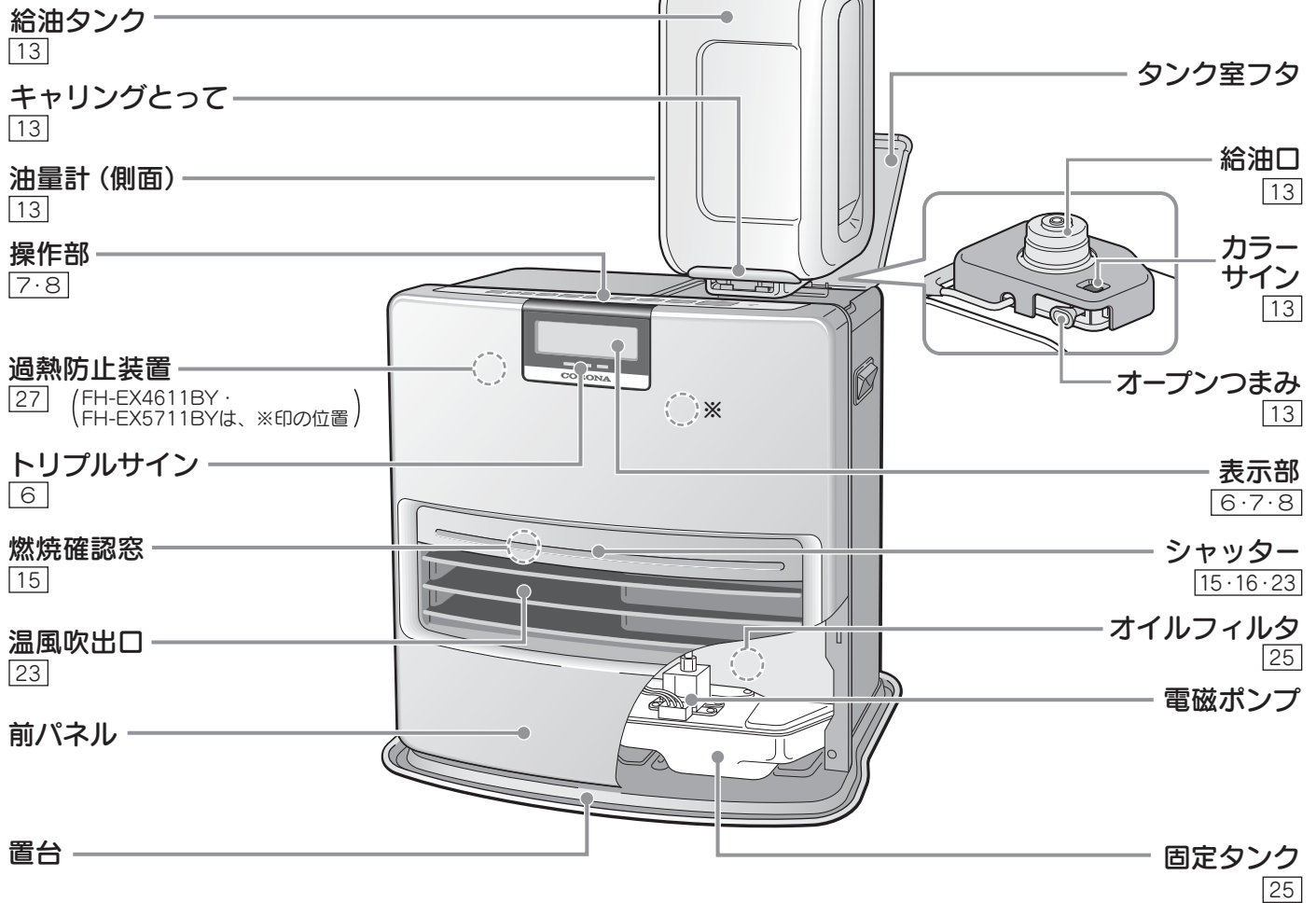

背面

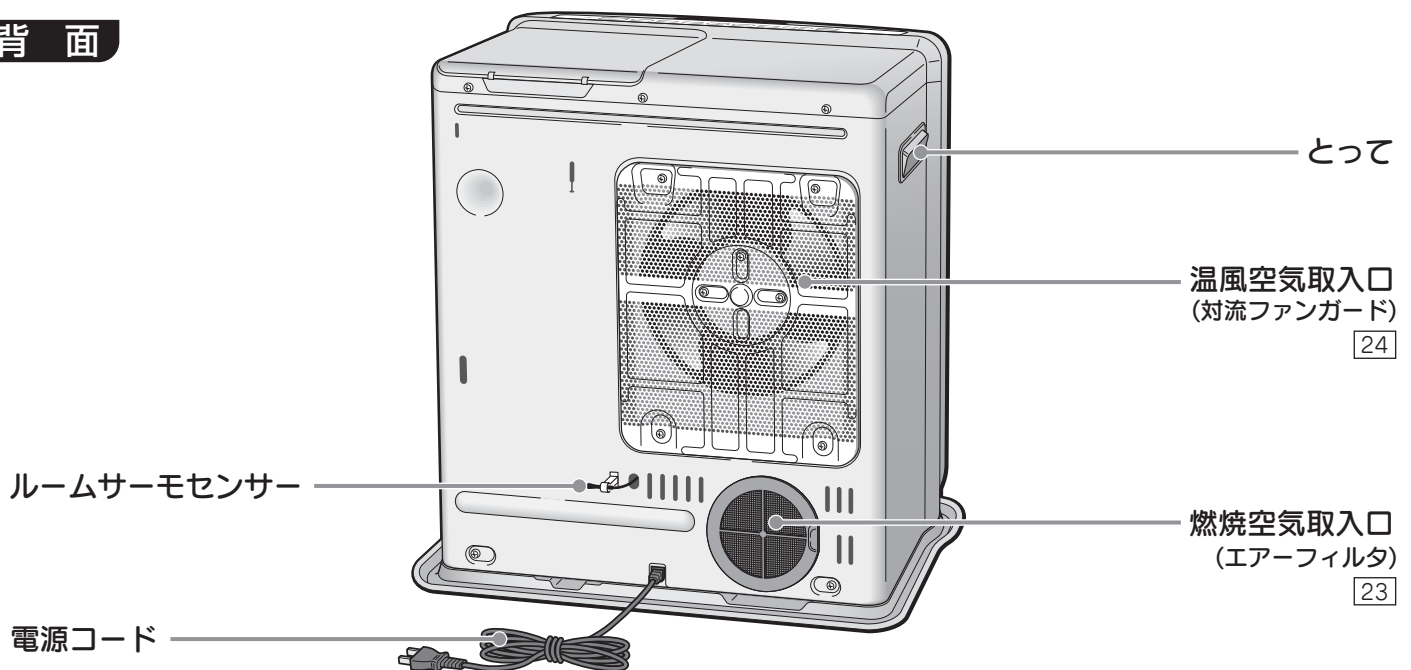

表示部

デジタル表示部		表示切換
現在時刻表示 設定温度表示 室内温度表示		●運転中 (タイマー運転中) 現在時刻表示 設定温度表示(12℃~30℃) 室内温度表示(0℃~35℃)
現在時刻表示 室内温度表示		●停止中 (タイマーセット中) 現在時刻表示 室内温度表示 左図は午後10時35分 室内温度18℃
時計合せ表示		"時計合せ" 点灯 左図は 午前8時30分にセットの例 5秒以上放置すると ① に戻ります。
タイマー合せ1		"タイマー合せ1" 点灯 左図は 午前6時30分にセットの例 5秒以上放置すると ① に戻ります。
タイマー合せ2		"タイマー合せ2" 点灯 左図は 午後8時30分にセットの例 5秒以上放置すると ① に戻ります。
再通電表示		電源プラグをコンセントに差しこんだときや停電後の再通電のときの表示
自動消火予告表示		"of 15" 点滅 消し忘れ消火装置による自動消火15分前~ タイマー運転による1時間自動消火15分前~ "15"の箇所は、1分経過することに"14"・"13"…と減算していきます。
自動消火表示		" of F" 点灯 消し忘れ消火装置による自動消火 タイマー運転による1時間自動消火
エラー表示		E9表示：対震自動消火装置の作動 ※再度、点火操作をしてください。 その他のエラー表示については、27ページを参照してください。



注) イラストは説明のため全部点灯・表示した状態にしてあります。

トリプルサイン 緑 (通常運転時) 青 (エコキーを押したとき)

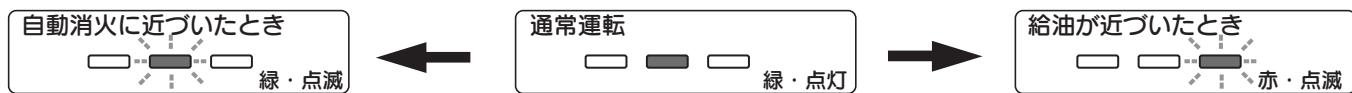

運転状態	点灯状態	ブザー音	運転状態	点灯状態	メロディー音
自動消火15分前	遅い点滅	ピー・ピー・ピー	●油切れで自動消火する20~40分位前	遅い点滅	メロディー (エリーゼのために)
自動消火10分前	遅い点滅	ピー・ピー・ピー		●油切れで自動消火 ●給油時自動消火装置の作動	早い点滅
自動消火3分前	早い点滅	ピー・ピー・ピー			
自動消火	消 灯	ピー・ピー・ピー			

■エコ(eco)運転中 ※運転・点灯状態およびブザー音は通常運転と同じです。サインの色が青です。

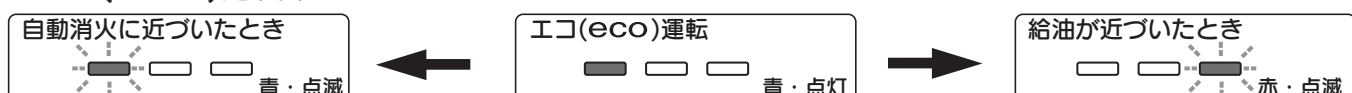

使用前に

タイマー運転1・2キー [21・22]

タイマー運転の開始時間を2コースセット
することができます。
タイマー運転のセットをするときに押します。
(操作音 タイマー運転1キー：ピッ)
(タイマー運転2キー：ピピッ)
タイマーセット状態とタイマー運転時にラ
ンプが点灯します。

秒速点火キー [19]

秒速点火のセット・解除をするときに押します。
(操作音 セット：ピッ、解除：ピピッ)
秒速点火セット時ランプが点灯します。

時刻設定キー [6・20・21]

1回押すごとにデジタル表示が切りかわります。
(操作音：ピッ)

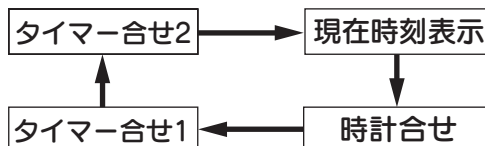

■操作部

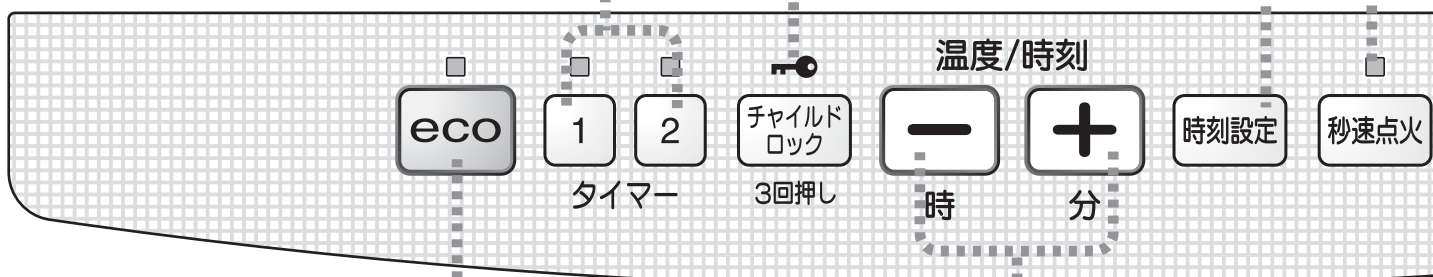

エコ (eco) キー

青 [18]

エコモードの選択・解除をするときに
押します。
(操作音 選択：ピッ、解除：ピピッ)
エコモード選択時ランプが点灯します。

時刻合せキー [20・21]

現在時刻とタイマー時刻を合わせる
ときに押します。

時：時合わせ (操作音：ピピッ)
分：分合わせ (操作音：ピッ)

温度キー [17]

設定温度を変えるときに押します。

－：温度を下げる (操作音：ピピッ)
＋：温度を上げる (操作音：ピッ)

チャイルドロックキー チャイルドロック表示

19

チャイルドロックのセット・解除をするときに3回押します。(操作音：ピッ)
チャイルドロックがセット状態のときに  が表示されます。

高地切替スイッチ 高地切替表示

11

標高が500m以上の高地で使用する場合にセットします。高地コースにセットされているときに  が表示されます。

(操作音 5 00、10 00 : ピッ
0 : ピピッ)

換気表示

1時間運転するごとに1分間点滅して、換気時期をお知らせします。

ご注意 換気表示にたよらず1時間に1~2回必ず換気してください。

表示部

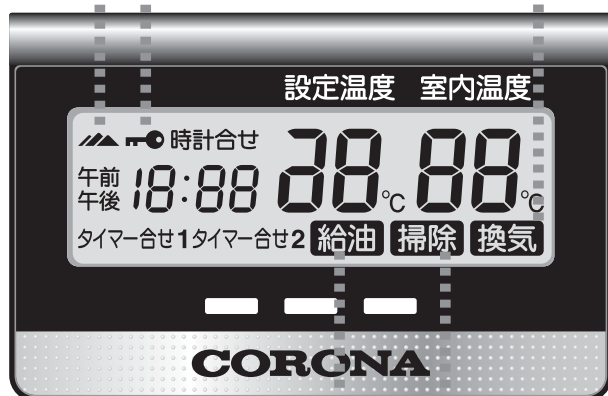



延長

セレクト

運転
入/切



運転キー (運転ランプ)

   緑

15・16・21・22

点火・消火するときに押します。
操作音 (点火時：ピッ 消火時：ピー)

  ランプ
運転
入/切

点 滅：予熱中
点 灯：燃焼中
早い点滅：なんらかの原因で
自動消火

延長時間セレクトキー

16・22

運転を延長するとき、運転残り時間をセレクトするときに押します。
(操作音：ピッ)
自動消火15分前よりランプが点滅します。

- 1回押し：3時間
- 2回押し：2時間
- 3回押し：1時間

給油表示

   赤

14

油切れにより、自動消火する20~40分位前と自動消火したときに点滅します。
また、給油時自動消火装置が作動したときに点灯します。
油切れや給油時自動消火装置の作動により、自動消火したときは運転ランプが早い点滅となります。

掃除表示

24

掃除 表示が点滅し、温風空気取入口のお掃除時期をお知らせします。

ご注意 掃除表示にたよらず週に1回以上掃除をしてください。

4 使用前の準備

使用前の準備

包装箱からファンヒーターを出す

- 包装箱からファンヒーターを取り出し、緩衝材を取り除いてください。

〈シャッター緩衝材の取り除きかた〉

電源プラグをコンセントに差しこみ、延長時間セレクトキー **[延長]** を3秒以上押し、シャッターを開けて、シャッター緩衝材を取り除いてください。

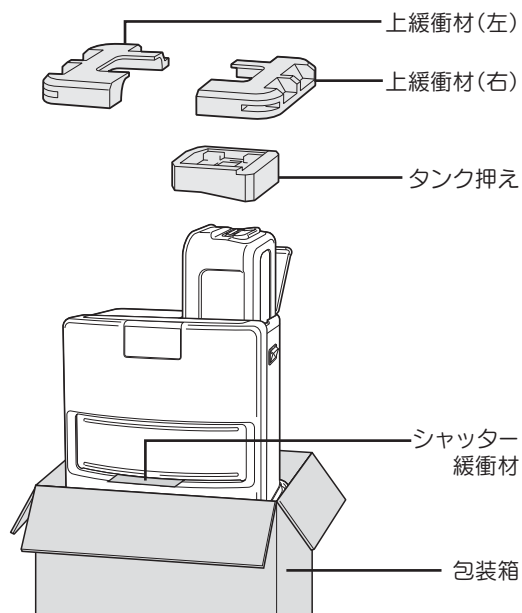

- 包装箱、緩衝材はファンヒーターの保管に必要です。また、取扱説明書も忘れずに保管してください。

ご注意

- シャッターを開けずに無理にシャッター緩衝材を取り除かないでください。シャッター緩衝材が切れて、器具本体内に残ったり、シャッターが変形するおそれがあります。
- 次のことは、工場での燃焼テストによるもので、異常ではありません。
 - 固定タンクに少量の灯油が残っている。
 - オイルフィルタがぬれている。
 - 温風吹出口から見える燃焼筒（炎を囲んでいる筒）が変色している。

操作部・表示部の保護シートをはがす

操作部・表示部の表面に保護シートを貼っていますので、取り除いてください。
(コーナー部分にセロハンテープを貼り付け、いっしょにはがすとより簡単に取り除けます。)
まれに保護シートがついていない場合があります。

〈操作部〉

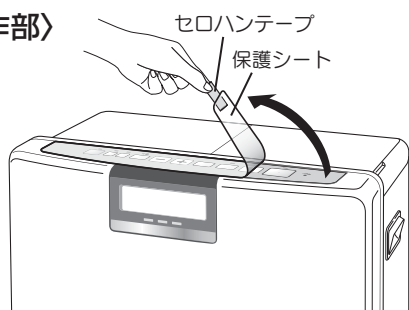

〈表示部〉

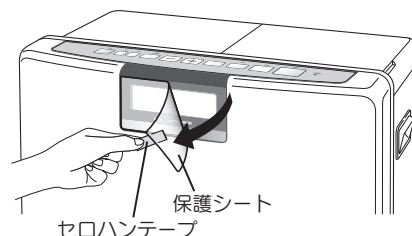

点火前の準備と確認

水平な場所に設置

水平で安定のよい床の上に設置してください。

- 水平に設置されていれば、対震自動消火装置は自動的にセットされます。
- 傾斜した場所や、振動の激しい場所で使用すると、燃焼不良の原因になります。また、対震自動消火装置が正しく作動しません。

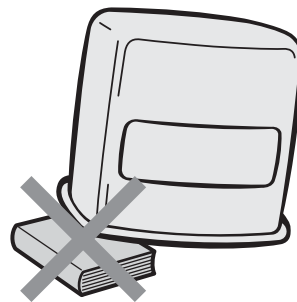

油漏れの確認

置台・給油タンクに、油漏れ・油たまりや油のにじみがないか確認してください。

- 油漏れの場合は、使用を中止し、給油タンクを取り出してからお買い求めの販売店にご相談ください。

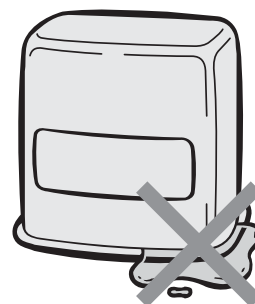

電源の接続

電源プラグをコンセントに刃の根元まで確実に差しこんでください。

ご注意 電源プラグ・コードの発熱・発火を防ぐために…

- 電源は、必ず適正配線された単相100Vのコンセントを使用してください。
- 電源コードは、途中で接続したり延長コードの使用・他の電気器具とのタコ足配線をしないでください。
- 電源プラグの抜き差しは、必ずプラグを持っておこなってください。
- ほこりなどの付着がないか、ときどき点検・掃除をしてください。

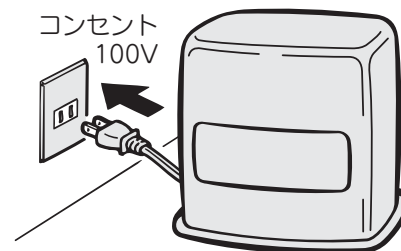

高地補正

標高が500mを超える場所では、酸素不足により黄火燃烧(赤火)になる場合がありますので高地補正をしてください。

- **注意** 標高1,500mを超える高地では使用しないでください。一酸化炭素中毒の原因になります。

標高 500~1,000m

〈標高が500m以上の主な都市〉

長野県—松本市、岡谷市、飯田市、諏訪市、小諸市、伊那市、
佐久市、大田市、茅野市、塩尻市、駒ヶ根市

山梨県—富士吉田市

岐阜県—高山市

栃木県—日光市 など

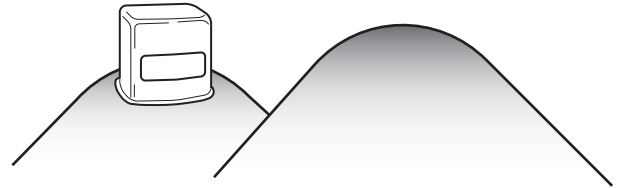

〈操作部断面〉

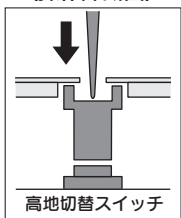

高地切替スイッチ

高地切替スイッチ

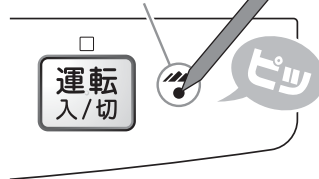

高地切替表示



- 運転キーの右にある高地切替スイッチをつまようじなどの細い棒状のもので1回押します。表示部に「5 00」▲▲と表示されると設定完了です。(「5 00」の表示は、3秒間で消えます)

標高 1,000~1,500m

〈標高が1,000m以上の主な町村〉

長野県—木曾町、川上村、原村、南牧村

群馬県—草津町 など

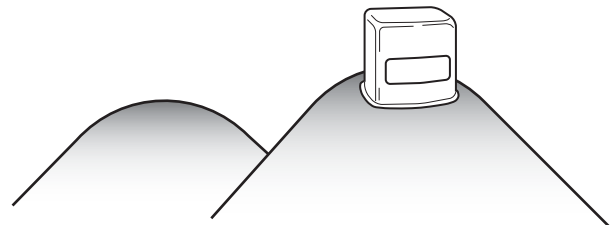

〈操作部断面〉

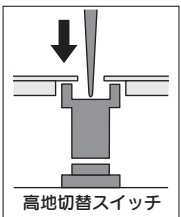

高地切替スイッチ

高地切替スイッチ



高地切替表示



- 運転キーの右にある高地切替スイッチをつまようじなどの細い棒状のもので2回押します。表示部に「10 00」▲▲と表示されると設定完了です。(「10 00」の表示は、3秒間で消えます)

もとに戻す場合(高地補正の解除または500m以下での使用)

- 高地切替スイッチを2回、または1回押してください。
- 表示部に「0」と表示され、▲▲表示が消えると、高地補正の解除は完了です。(「0」の表示は、3秒間で消えます)



燃料は必ず灯油（JIS 1 号灯油）を使用してください。

- **危険** ガソリンなどの揮発性の高い油は絶対に使用しないでください。火災の原因になります。
- **注意** 変質灯油、不純灯油は絶対に使用しないでください。
- 添加剤や助燃剤などは使用しないでください。
- 灯油は必ず火気・雨水・ごみ・高温および直射日光をさけた場所に保管してください。

灯油とガソリンの見分けかた

指先に燃料をつけ、息をふきかけます。
(火の気のない所でおこなってください。)



灯油はぬれたまま



ガソリンはすぐ乾く

灯油の保管のしかた

- 灯油は必ず火気、雨水、ごみ、高温および直射日光をさけた場所に保管してください。
- 直射日光が灯油を変質させるため、着色した灯油用のポリタンクをお使いください。
- ホームタンクやドラム缶を使用しているときは、年に数回水抜きをおこなってください。

良い保管

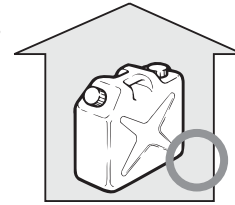

悪い保管

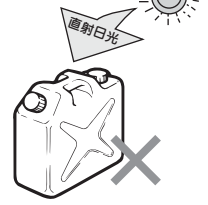

変質灯油・不純灯油とは……

昨シーズンより持ち越しの灯油



長期間日光にあたる所や温度の高い所に保管した灯油



容器のふたが開けてあったり、乳白色のポリ容器で保管した灯油



水・ごみや灯油以外の油がほんのわずかも混入した灯油



- 極度に変質したものは、黄色味がかったり、すっぱい臭いがします。
- 灯油はシーズン中に使いきりましょう。

変質灯油の見分けかた

コップに水を入れ、その上に灯油を入れて、背後に白い紙をあてます。

良質灯油



水と同じ
無色透明

変質灯油



少しでも色が
ついている灯油

- ただし無色透明でもすっぱい臭いがすれば変質灯油です。

変質灯油や不純灯油を使用すると、機器の故障の原因になります。

- 気化筒にタールがたまり、白煙が出て点火しにくくなったり、強い臭いがして、消火しにくくなります。
- 異常燃焼や途中消火など故障の原因になります。

変質灯油や不純灯油を使用したときは…

- 給油タンク・固定タンク内の灯油を抜き、きれいな灯油で2～3回洗ってから使用してください。(悪い油が残っていると再発します。)
- 悪い油を抜きとっても効果のないときは、お買い求めの販売店又は、お近くのコロナお客様ご相談窓口にご連絡ください。

ご注意

- 変質灯油、不純灯油が原因で修理を依頼されたときは、保証期間中でも保証の対象外となります。
- 変質灯油の処理でお困りの場合は、灯油をお買い求めの販売店にご相談ください。

給油

■給油の手順と注意

- **⚠注意** 給油は必ず消火してから火の気のないところでおこなってください。

1.給油タンクを取り出し、給油口を開く

- オープンつまみを強く引いて、給油口を開いてください。

- 燃焼中に給油タンクを抜くと、安全のために給油時自動消火装置がはたらいて、自動的に消火します。
- タイマー運転のセット中に給油タンクを抜くと、タイマーセットは解除されます。
- 給油タンクは、ぶついたり落としたりしないよう、ていねいに取り扱いってください。



2.給油する

- 市販の給油ポンプなどを使用して、油量計を見ながら給油してください。
- 油量計の3分の2くらいまで色が変わったら、給油をやめてください。

- 灯油が油量計のところまで入ってくると、黒色に変わってきます。
- 給油口に力を加えて変形させますと、油漏れの原因になりますので、変形させないでください。
- 給油ポンプのホースが抜けないように注意してください。

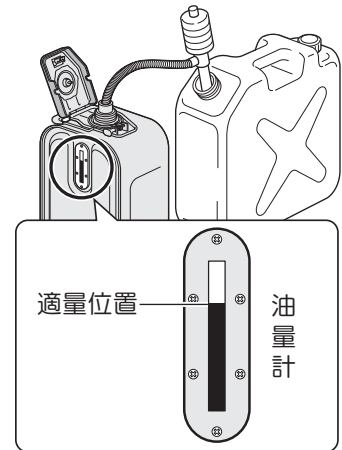
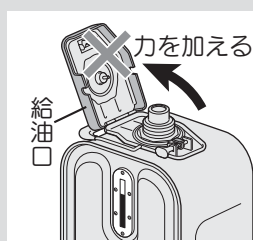

3.給油口をしめる

- **⚠注意** 給油口は、確実に「パチン」と音がするまで図の位置を強く押して確実にロックし、先端を指で持ち上げて開かないことを確かめてください。

給油口を下にして、油漏れがないことを確かめてから、ファンヒーターに正しく静かに入れてください。固定タンクや給油タンクに強い衝撃をあたえると、油漏れや故障の原因になります。

- **⚠注意** 給油口が確実にしまっていないと灯油がこぼれて、火災の原因になります。

- カラーサインが **■** 全面青で表示されていることを確認してください。
□ のような場合は、もう一度強く押ししてください。
- 給油口の弁部などに、ごみなどがはさまっている場合は取り除いてください。
- 給油タンクの持ち運びにはキャリングとってを利用してください。
- キャリングとってに無理な力を加えないでください。変形や故障の原因になります。

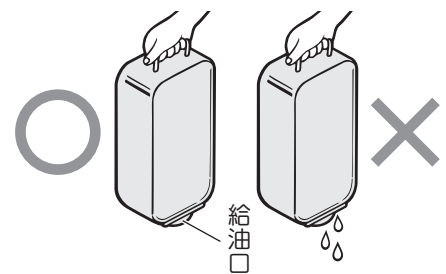
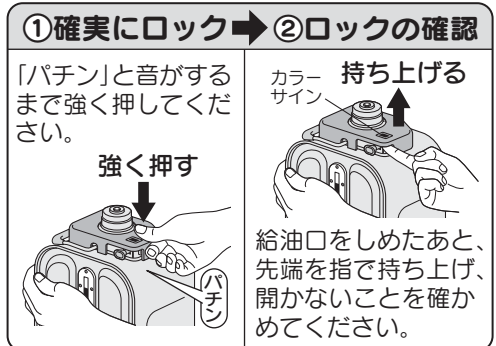
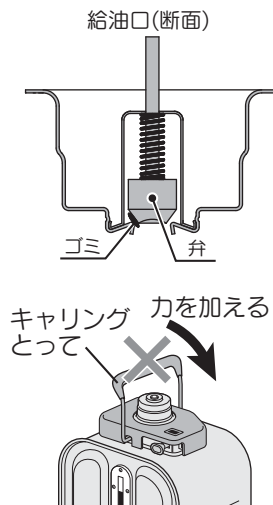

- こぼれた灯油はよくふき取ってください。
- 給油タンクが正しくセットされていないと、不着火や途中消火の原因になります。

- **⚠注意** 給油は必ず消火してからおこない、ファンヒーターの近くでは絶対に給油しないでください。

- 冷えたところで給油し、給油量が少ない(半分以下)場合は、給油口を開いたまま、しばらく室温になじませてからセットしてください。

お願い

オート給油ポンプ（自動停止装置付）を使用する場合

- 市販品のオート給油ポンプの給油ホース先端（給油口）を確実に奥まで給油タンクに差込み、クリップで止めてから給油してください。クリップで固定しないと、自動停止しないで灯油があふれることがあります。必ず、クリップを止めてから給油してください。

※オート給油ポンプの取扱方法（クリップの固定方法詳細）は、オート給油ポンプの取扱説明書を確認ください。

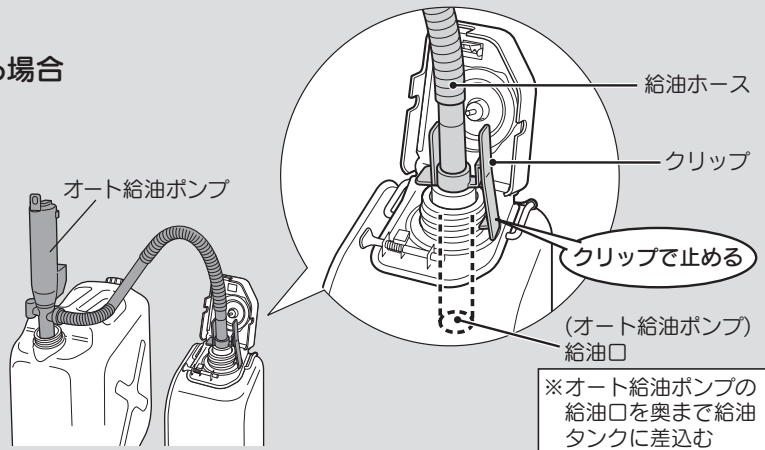

給油のめやす

- 固定タンク内の灯油が少なくなると
 - 給油表示……………点滅
 - トリプルサイン（赤）……遅い点滅
 - メロディー〈エリーゼのために〉
でお知らせしますので早めに給油してください。

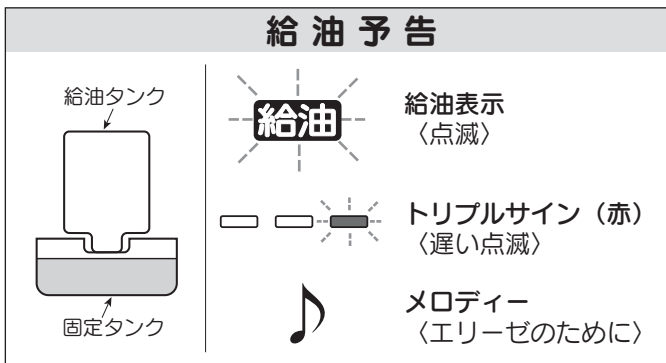

約20~40分

- 給油しないで使用し続けると、油切れとなり、自動消火します。
 - 運転ランプ……………早い点滅
 - 給油表示……………点滅
 - トリプルサイン（赤）……早い点滅
 - メロディー〈エリーゼのために〉
でお知らせします。

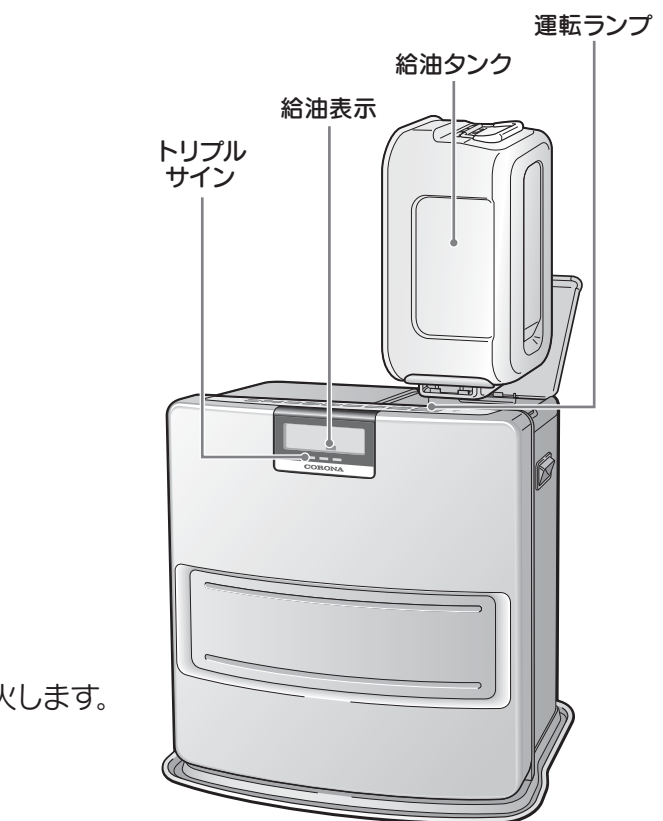
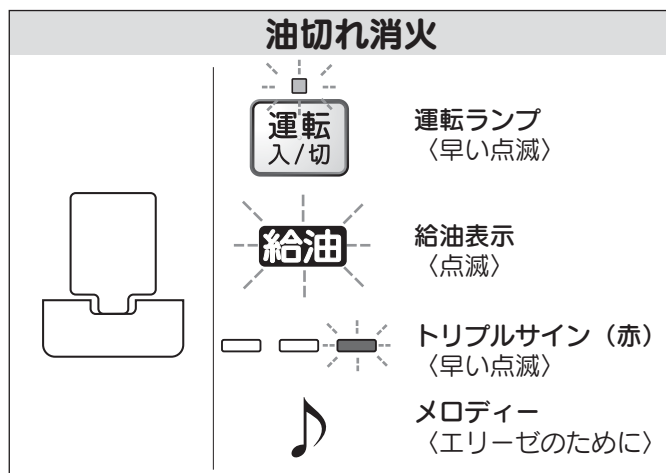

♪ メロディー〈エリーゼのために〉と ((●)) ブザー音〈ピピピッ〉の切り替えかた

給油のお知らせを♪メロディーから ((●))ブザー音へ切り替えることができます。

- 停止時 eco スイッチを3秒間押すと、♪メロディーから ((●))ブザー音に切り替わります。
- ♪メロディーにもどす場合は、再度同じ操作をおこなってください。

電源プラグをコンセントから抜いたときや停電後再通電しても設定は解除されません。

ご注意 ●灯油がなくなって消火した場合は、必ず給油してから点火操作をおこなってください。給油をしないと再運転できません。

使用前に

5 使用方法

点 火

運転キーを押す

運転ランプ
(予熱中：点滅)



設定温度・室内温度表示



トリプルサイン
(緑)点灯

予熱
完了

運転ランプ
(運転中：点灯)



- 運転ランプが点滅し、トリプルサイン(緑)が点灯します。
- デジタル表示部に「設定温度」「室内温度」現在時刻が表示されます。

- 予熱が完了するとシャッターが開き、自動点火します。
- 運転ランプが点灯に変わり、運転を開始します。

- 着火時、放電音と同時に着火音を発しますが、異常ではありません。
- 点火操作から放電(着火)まで、室温により多少変化しますが、約2分30秒の予熱時間がかかります。(低温時(5℃以下)は、予熱時間が通常より約1分程度長くなります)
- 点火時や消火時には、白煙や臭いが出ますが異常ではありません。(寒いときの点火時には、燃焼ガス中の水蒸気が白く見えるため、通常より多めの白煙が出ます)

ご注意 ●開閉中のシャッターに手などふれないでください。けがの原因になります。

炎の状態の確認

- 着火しましたら、燃焼確認窓から燃焼状態を確認してください。

- 出荷時に燃焼状態を調節してあります。万一、燃焼状態が不適正の場合は、お買い求めの販売店にご相談ください。

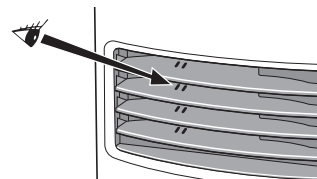

○ 正常燃焼

青い炎の中に黄色い炎が断続的に出ている。
(バーナが赤熱することがあります)
(が異常ではありません。)



× リフト燃焼

炎が飛んだり浮いたりし、音や臭いが出て、立消えすることがある。



× 黄火燃焼

黄色い炎が連続して全周に出ている。



■初めてのご使用・シーズン初めの初使用時には…

- 給油タンクをセットしてから、4~5分位待って点火操作をしてください。
- 防錆油や塗料などが焼けるため、煙や臭いが出ます。しばらくの間、換気をしながらご使用ください。
- 送油経路の空気だまりなどにより、1回で着火しないことがあります。点火操作を2~3回くりかえしてください。
- 着火時、送油経路への空気の混入により、煙や臭いが発生し、一時的に炎が大きくなる場合がありますので、温風吹出口に顔を近づけたり物を置いたりしないでください。
- 予熱時間が通常より少し長くなる場合があります。

消火

運転キーを押す

- 消火し、運転ランプおよびトリプルサインが消灯します。
- デジタル表示部の「設定温度」が消えます。

運転ランプ
(消灯)



室内温度表示



トリプルサイン
(消灯)

〈消火時のシャッターの動き〉

- 臭いを少なくするために一度シャッターが閉まり、その後本体内部を冷却するためシャッターが開いて、冷却が終了すると再び閉まります。
- 自動的に消火する「エコモード・消し忘れ消火・タイマー運転」のときも同じです。
- 異常消火したときは、閉まりません。(給油時自動消火装置が作動したときは閉まります)
- 油切れ消火、エラー表示での消火、低温時での消火をしたときは、閉まりません。

- 消火操作約3秒後に燃焼を停止します。
- 消火後、本体内部が冷却するまで送風ファンが回ります。送風が止まるまで電源プラグを抜かないでください。
- 消火操作後は、シャッターが開いているときに炎確認窓から火が消えていることを確かめてください。
- 停電復帰後、本体内部が冷却するまで送風ファンが回ります。送風が止まるまで、電源プラグを抜かないでください。
- 消火時、電磁ポンプの制御音(ヒューンというような音)がします。(ニオイカットメカの動作音です)

■ニオイカットメカとは…

電子制御電磁ポンプで、臭いの原因となるノズル先端に残った灯油を吸引し、消火時の臭いの元となる灯油を残しません。

ご注意

- 緊急時以外に、ファンヒーターに強い衝撃を与えたり、電源プラグを抜いての消火はしないでください。
- 消火直後に再点火すると、着火音が多少大きくなります。
- むやみに点火、消火をくりかえすと、臭いの原因になります。
- 冷却用の送風ファンが回らずに消火した場合(電源プラグを抜いての消火、停電、過熱防止装置の作動)は、本体上部や温風取入口が熱くなり、やけどのおそれがあります。
- 開閉中のシャッターに手などふれないでください。けがの原因になります。

■消し忘れ消火装置

万一の消し忘れを防止するため、点火操作後3時間で自動消火し、ブザーとOFF表示の点灯でお知らせします。

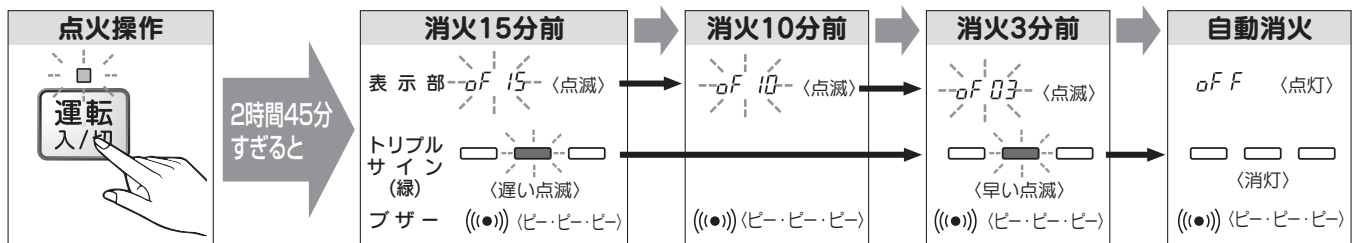

*"15"の箇所は、1分経過するごとに"14"・"13"…と減算していきます。

■運転を延長するとき(延長時間セレクト)

延長時間セレクトキーを押す

- 自動消火 15分前より、延長時間セレクトキーランプが点滅します。
- 連続で運転したいときは、自動消火する前に延長時間セレクトキーを押してください。押したときから、さらに設定した時間だけ運転を継続します。
- 延長時間セレクトキーを1回押すごとに、運転残り時間が次のように選べます。

延長時間セレクトキーランプ

〈自動消火15分前：点滅〉



延長時間表示



〔延長時間セレクトキーを押している間、デジタル表示部には延長時間が表示されますが、手を放すと自動的に温度表示に切りかわります。〕

- **警告** 長時間連続して運転するときは、お部屋の換気に十分気をつけてください。

運転中に温度キーを押す



設定温度・室内温度表示



トリプルサイン
(緑)点灯

- 運転中に温度キーを希望の温度に合わせてください。
押すごとに1℃ずつ変わり、押し続けると連続して変わります。
- デジタル表示部の設定温度を見ながらセットしてください。(12℃～30℃までセットできます)
- セットした温度は電源プラグをコンセントから抜いたり、停電後再通電したときでも記憶されています。

- 初期設定温度は22℃です。
- ルームサーモセンサーにより、設定温度に応じて自動的に火力調節をおこないます。
- せまい部屋や秋口・春先など外気温が比較的高いときに、室温が設定温度をこえる場合があります。
- ルームサーモセンサーはファンヒーター周辺の温度を感知していますので、お部屋の温度計とは数値が一致しないことがあります。
- ファンヒーターに直射日光やすきま風があたっていたり、他の光熱器具の影響を受けている場合には、ルームサーモセンサーが正確に作動しません。

エコ(eco)モード

■セットのしかた

運転中にエコ(eco)キーを押す

エコランプ
(点灯)



設定温度・室内温度表示



トリプルサイン
(青)点灯

- 点火操作後、エコキーを押してください。
エコランプが点灯し、トリプルサインが青色に変わります。
- 設定温度が21℃以上の場合、20℃に切りかわります。
- セットしたエコモードは電源プラグをコンセントから抜いたり、停電後再通電したときでも記憶されています。

エコモードの最大火力での適室

FH-EX3411BY	—	木造 6 畳・コンクリート 8畳
FH-EX4611BY	—	木造 7 畳・コンクリート 10畳
FH-EX5711BY	—	木造 9 畳・コンクリート 12畳

■解除のしかた

運転中にエコ(eco)キーを押す

エコランプ
(消灯)



設定温度・室内温度表示



トリプルサイン
(緑)点灯

- エコランプが消灯し、トリプルサインが緑色に変わります。
- エコモード解除後、セット前の設定温度にはもどりません。再度、温度キーを押して希望の設定温度に合わせてください。

■エコ(eco)モードとは…

最大火力を40%おさえて運転します。最大火力を下げたい場合(小さなお部屋、春先・秋口など)は、エコモードをお選びください。エコキーを押すと設定温度が20℃に設定されます。設定温度が20℃よりも低い場合は、そのままの設定温度で表示されます。エコモードでは、室温が設定温度より約3℃上昇すると自動的に消火し、設定温度まで下がると自動的に再点火して、室温を調節します。

〈消火時のランプのつきかた〉

エコランプ
(点灯)



運転ランプ
(消灯)



設定温度・室内温度表示



トリプルサイン
(青)点灯

秒速点火

点火時間を短縮させる機能です。

あらかじめ秒速点火をセットしておくで、運転キーを押してすぐに点火できます。

■セットのしかた

秒速点火キーを押す

- 秒速点火ランプが点灯します。
- 秒速点火ランプを点灯しておきますと、点火操作後、約7秒で点火します。

秒速点火ランプ
(点灯)



■解除のしかた

秒速点火キーを押す

- 秒速点火ランプが消灯します。

- あらかじめ秒速点火ランプを2分30秒以上点灯しておかないと、秒速点火しません。
- 秒速点火は18時間たつと自動的に解除されます。
- 運転キーを押し、運転を始めますと自動的に秒速点火は解除されます。
- 秒速点火ランプが点灯しているときは、運転停止中のみ約100Wの消費電力がかかります。
- タイマー運転にすると秒速点火は自動的に解除され、秒速点火キーを押しても秒速点火ランプは点灯しません。
- 低温時は点火時間が延びることがあります。
- 消火直後に再点火した場合、再点火に7秒以上かかることがあります。
- 停電復帰後、本体内部が冷却するまで送風ファンが回ります。送風が止まるまで電源プラグを抜かないでください。

ご注意 秒速点火ランプが点灯しているときは、運転停止中でも本体上部や温風空気取入口が熱くなり、やけどのおそれがあります。

チャイルドロック

お子様のいたずら操作を防止します。

お子様などによるいたずら操作の防止や、誤って運転キーを押しても点火しないようにしたいときに使用します。

■セットのしかた

チャイルドロックキーを3回押す

チャイルドロックキー





チャイルドロック
(表示)



- チャイルドロックキーを3秒以内に3回押してください。運転中または停止中でもチャイルドロックできます。
- 表示部に「」と表示されるとセット完了です。
- セットしたチャイルドロックは電源プラグをコンセントから抜いたり、停電後再通電したときでも記憶されています。

■解除のしかた

チャイルドロックキーを3秒以内に3回押す

- 運転中にチャイルドロックをセットすると、セット中は運転停止(消火)操作以外受け付けません。※
- 停止中にチャイルドロックをセットすると、セット中はすべての操作を受け付けません。※
※但し秒速点火の解除とチャイルドロックの解除操作は受け付けます。
- 3時間自動消火時およびタイマー運転による自動消火時にチャイルドロックを解除する場合、運転キーを1回押して  表示を解除してからおこなってください。
 表示を解除しないと、チャイルドロックの解除はできません。

現在時刻の合わせかた

1. 時計合せ表示にする

時刻設定キー

時刻設定



時計合せ
(表示)



●時刻設定キーを押して、デジタル表示部を時計合せ表示にしてください。

●未セットの場合、初期表示は午後12:00となります。

●電源プラグをコンセントから抜いたときや停電後再通電したときは、再度現在時刻合わせをおこなってください。

2. 時刻を合わせる

[例] 午前8時30分に時刻をセット

時刻合せキー

温度/時刻



時

分



●時刻合せキー(時)・(分)を押して、デジタル表示部の時刻を合わせてください。

●キーを押しつづけると、表示は連続して変わります。

●時刻を合わせるときは、午前、午後にまちがえないよう注意してください。

●5秒間操作がないとき、デジタル表示は自動的にもとの表示にもどります。

タイマー運転1・2

- タイマーは点火専用です。
セットした時刻になると運転を開始し、設定温度になるように火力を調節します。
- 点火後1時間運転すると、自動的に消火します。
安全にご使用いただくため、点火後1時間で自動消火し、ブザーと **OFF** 表示の点灯でお知らせします。
- タイマーは2コースセットできます。
- タイマー運転のセット中に給油タンクを抜くとタイマーセットは解除されます。

■セットのしかた

1. 時刻設定キーを2回押しタイマー合せ1表示にする

(タイマー運転2の場合は時刻設定キーを3回押しタイマー合せ2の表示にする)

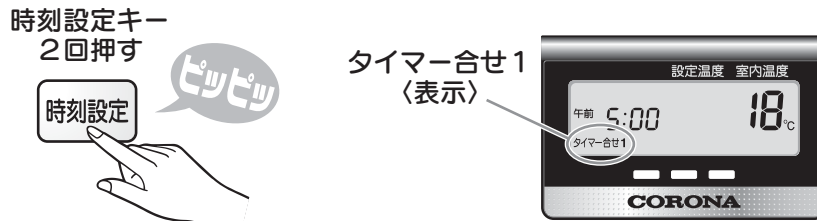

- セットしたタイマー時刻は電源プラグをコンセントから抜いたり、停電後再通電したときでも記憶されています。現在時刻は初期設定にもどりますので再度時刻合わせをおこなってください。
- 未セットの場合、初期表示は **タイマー1**：午前5時 **タイマー2**：午前7時となります。
- 5秒間操作がないとき、デジタル表示は自動的にもとの表示にもどります。

2. 現在時刻の合わせかたと同様に希望のタイマー時刻に合わせる

[例] 午前7時30分に時刻をセット



3. 運転キーを押す

運転中にセットする場合は、押す必要はありません。

4. タイマー運転1キーを押す (タイマー運転2の場合はタイマー運転2キーを押す)

運転が停止し、設定の時刻になると運転を開始します。

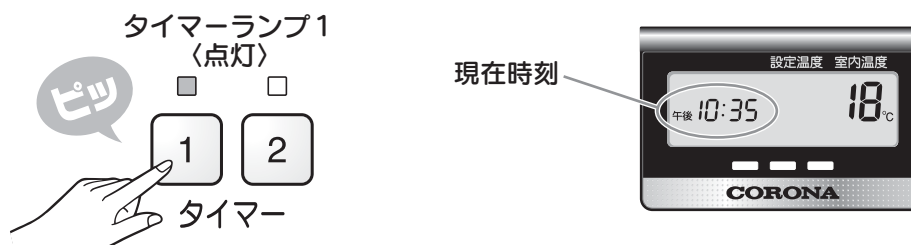

タイマー運転2の場合は、タイマーランプ2が点灯します。

- タイマーランプが点灯し、デジタル表示部は現在時刻表示に切りかわります。
- 合わせた時刻になると、自動的に運転を開始します。

■解除のしかた

運転キーを押す

- 運転キーを押してください。
タイマーランプが消灯します。



■タイマー運転について

タイマーで運転を開始した場合は、点火後1時間で消火します

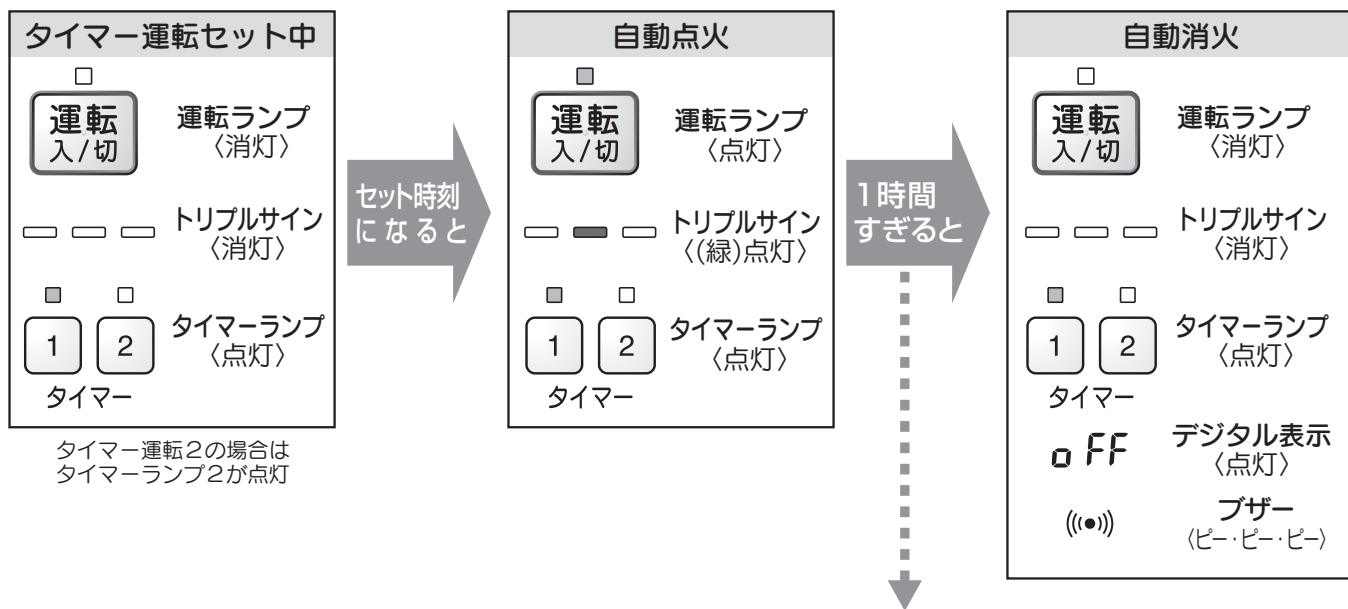

- 自動消火の15分前より **OFF** 表示の点滅、延長時間セレクトキーランプの点滅、トリプルサインの点滅およびブザー音で消火予告されます。(👉 6ページ)



続けて運転したいときは…

延長時間セレクトキーを押します (👉 16ページ)

- タイマーランプが消灯します。

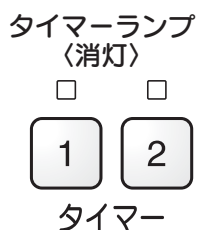

- **警告** 長時間連続して運転するときは、お部屋の換気に十分気を付けてください。

ご注意

- タイマー運転は、特に周囲に可燃物がないことを確認してください。
- タイマーセット時刻を確認するときは、時刻設定キーを押して、デジタル表示部をタイマー時刻表示にしてください。
- セットしたタイマー時刻は電源プラグをコンセントから抜いたり、停電後再通電したときでも記憶されています。現在時刻は初期設定にもどりますので再度時刻合わせをおこなってください。

6 日常の点検・手入れ

点検・手入れは、消火後ファンヒーターが十分冷えてから、必ず電源プラグをコンセントから抜いておこなってください。

ご注意 燃焼部の分解、電気部品の分解や市販品との交換は絶対にしないでください。

- ファンヒーターおよびその周辺は、いつもきれいに掃除しておいてください。
- 故障・破損したものは使用しないでください。

使用ごと

■周辺の可燃物の点検

- **△注意** ファンヒーターの周辺には燃えやすいものを置かないでください。

■油漏れ・油のたまり・油のにじみの点検

- 油がもれていたり、油のたまり、にじみがないか点検してください。
- 油漏れのあるときは、お買い求めの販売店に修理を依頼してください。

週に1回以上

■エアフィルタの掃除

- **△注意** エアフィルタが、ごみやほこりで目づまりすると燃焼不良の原因になります。
- エアフィルタをはずして、掃除機または、ブラシできれいに掃除してください。

ご注意

- 水洗いをしたときは、よく乾燥させてから取り付けてください。
- エアフィルタをはずしたまま使用しないでください。
(はずしたままご使用されますと、ごみ・ほこりなどが送風経路に侵入し、異常燃焼の原因になります。)

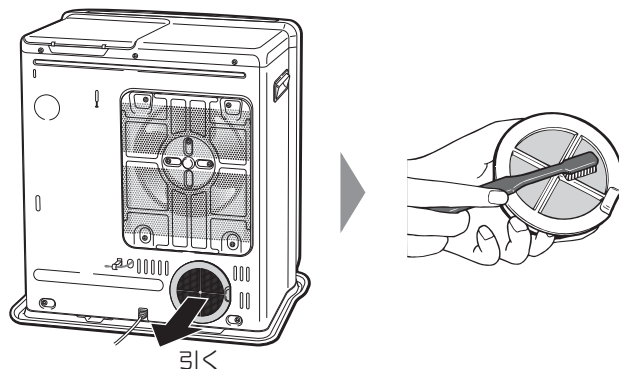

■温風吹出口の掃除 (シャッター開閉のしかた)

温風吹出口に付着したほこりなどが焼けたり、白く変色することがあります。

1. 電源プラグをコンセントに差しこんでください。
2. 運転停止時に延長時間セレクトキー **延長** を3秒以上押します。
3秒以上押すごとにシャッターの開閉をくりかえします。
3. 電源プラグをコンセントから抜いてください。
4. ほこりを取ってください。

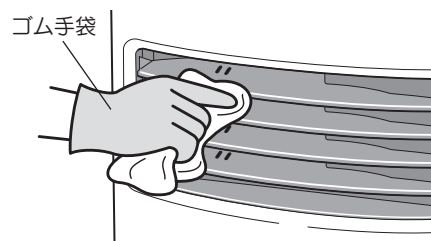

- 本体や温風吹出口の汚れは、本体が冷えてから、しめらせたやわらかい布でふき取ってください。しつこい汚れは中性洗剤を使用し、十分からぶきしてください。

ご注意

- 温風吹出口はホーロー仕上げですので強い力を加えないでください。変形したり、ホーローがはがれたりして掃除の際にけがをするおそれがあります。
- シャッター開閉中に指や棒などはさみこまないでください。故障の原因やけがをするおそれがあります。

週に1回以上

■温風空気取入口の掃除

背面の温風空気取入口に綿ごみなどが付着すると風量が減少し、本体内部の温度が上昇して過熱防止装置が作動することがあります。

- 温風空気取入口にごみやほこりがつまりますと、デジタル表示部に**掃除**が点滅します。
- 掃除機又は、ブラシできれいに掃除してください。

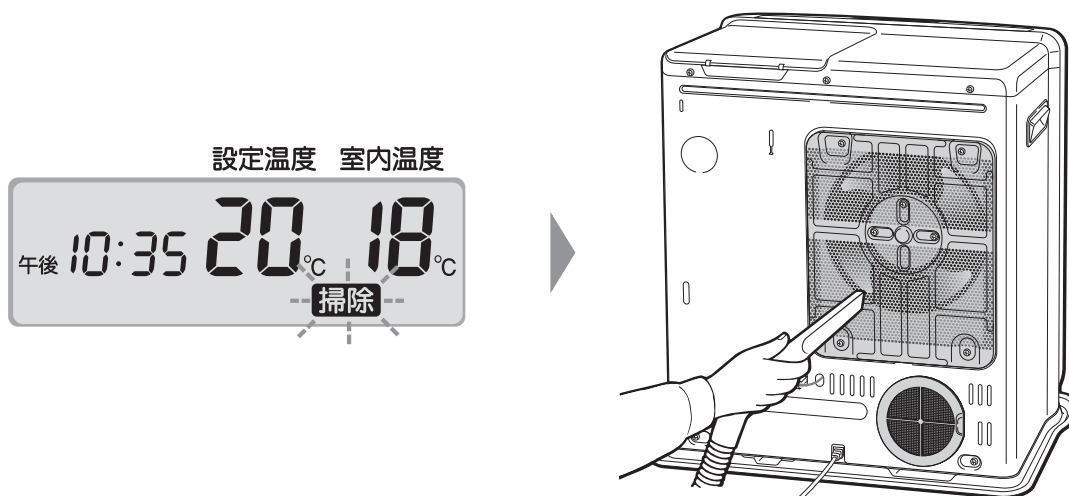

ご注意

■温風空気取入口

- ルームサーモセンサーをむやみに曲げたり、ひっぱったりしないでください。
- 温風空気取入口の掃除をしても**掃除**表示、**EF**表示が繰り返し表示されるときは、羽根や内部にごみやほこりなどが多く付着していると考えられます。お買い求めの販売店又は、修理資格者〔(財)日本石油燃焼機器保守協会でおこなう技術管理講習会修了者(石油機器技術管理士)など〕のいる店などに点検依頼されることをおすすめします。

月に1回以上

■対震自動消火装置の点検

- 燃焼中に本体をゆすり、対震自動消火装置が作動して消火するか確認してください。作動するとデジタル表示部に**E9**を表示します。

ご注意 ●対震自動消火装置は絶対に分解しないでください。

■給油時自動消火装置の点検

- 燃焼中に給油タンクを抜いて、給油時自動消火装置が作動して消火するか確認してください。(作動表示は27ページ参照)

点検・その他

■オイルフィルタ・固定タンクの掃除

オイルフィルタや固定タンクに水やごみがた
まると、給油タンクに灯油が入っていても……

- 点火しない——— E0・E2
- 炎がリフトし、臭いがする
- 点火しても途中消火する——— E4
- 給油表示が点滅し、運転しない

1. オイルフィルタを取り出す

- 固定タンクからオイルフィルタを取り出してください。

●オイルフィルタを取り出すとき、水やごみを固定タンクに落とさ
ないように注意してください。

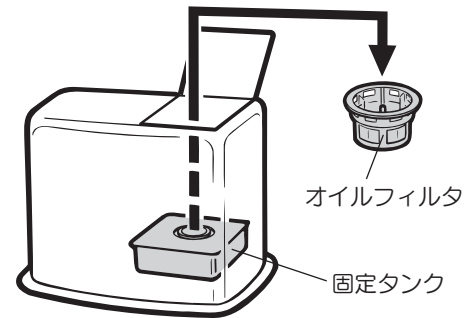

2. きれいな灯油で洗う

- オイルフィルタの中の水やごみを取ってからきれいな灯油で洗って
ください。
- ごみが取れにくい場合は、歯ブラシなどを使うと便利です。

●フィルタ部を破損させないように注意してください。
●フィルタ部に水が付着した場合は、十分に乾燥させてください。

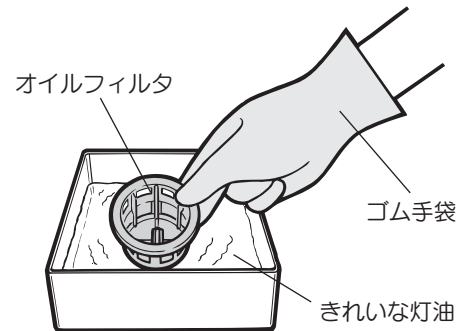

3. ごみや水を抜く

- 固定タンク内にたまっているごみや水を市販の給油ポンプなどで抜
いてください。

ご注意 ●固定タンクの底にたまったごみや水・灯油をふき取っ
た場合は、ティッシュなどを固定タンクの中に残さな
いください。
残した場合、故障や異常燃焼の原因になることがあり
ます。

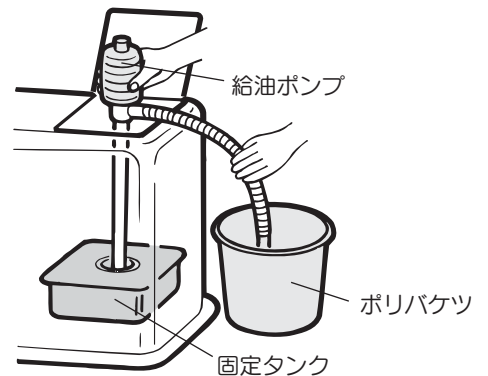

4. オイルフィルタをセットする

- オイルフィルタをもとどおりにセットしてください。

●こぼれた灯油はよくふき取ってください。

ご注意 ●水洗いは絶対にしないでください。水で洗うと灯油が通過しなくなります。
●オイルフィルタ及び固定タンクの掃除をおこなっても、点火しない・炎がリフトし臭いがする・途中
で消火する場合は、お買い求めの販売店に修理を依頼してください。

7 定期点検

長期間ご使用になりますと、器具の点検が必要です。

- 2年に1回程度、シーズン終了後などにお買い求めの販売店又は、修理資格者〔(財)日本石油燃焼機器保守協会 (TEL 03-3499-2928) でおこなう技術管理講習会修了者 (石油機器技術管理士) など〕のいる店などに点検依頼されることをおすすめします。(有料)

愛情点検	長年ご使用の石油ファンヒーターの点検をぜひ!		ご使用中止
	こんな症状はありませんか	<ul style="list-style-type: none">●油もれがする。●強いにおいがする。●運転中に異常な音がする。●その他の異常や故障がある。	故障や事故の防止のため必ず販売店にご連絡ください。点検・修理についてのご費用など詳しいことは販売店にご相談ください。

8 故障・異常の見分け方と処置方法

安全装置が作動して自動消火し、デジタル表示部にエラー表示でお知らせします。運転キーを押し（表示は消えます）、処置をしてください。処置後も表示するときは、お買い求めの販売店にご相談ください。（修理を依頼されるときは、エラー表示値をお知らせください。）

表示部(エラー表示)、症状	原因 [安全装置]	処置方法
E9	<ul style="list-style-type: none"> 強い地震や振動、衝撃を受けたとき 本体を傾けたとき <p>[対震自動消火装置の作動]</p>	<ul style="list-style-type: none"> 水平で安定した場所で使用してください。 地震によって作動した場合は、周囲の可燃物、本体の損傷、灯油のあふれなど異常がないことを確認した後、点火操作をしてください。（作動後は自動的にセットされます。）
E0・E2・E4	<ul style="list-style-type: none"> 途中失火したとき 点火ミスをしたとき 異常燃焼をしたとき 不良灯油を使用したとき 送油経路に水または、ごみがたまっているとき エアフィルタの目づまりによる燃焼用空気不足のとき シリコン配合の商品を使用したとき <p>シリコン配合の商品には、ヘアトリートメントやムースなど枝毛用ヘアケア類、化粧品類・保湿用クリーム、家具や床のつや出し剤などがあります。</p> <p>[不完全燃焼防止装置の作動] [点火安全装置の作動] [燃焼制御装置の作動]</p>	<ul style="list-style-type: none"> 日常の点検・手入れ(☞ 23ページ)をしてから点火操作をしてください。 良質の灯油を使用してください。 送油経路の水抜き、オイルフィルタの掃除をしてください。 エアフィルタを掃除してから点火操作をしてください。 シリコン配合の商品を使用すると、点火しない、途中消火する原因になります。お買い求めの販売店にご相談ください。
HH 点滅 HH 点灯	<ul style="list-style-type: none"> 不完全燃焼防止装置が働いて消火したとき。不完全燃焼防止装置が連続して4回作動すると「連続不完全燃焼通知機能」が働き、お知らせします。(HH点滅) さらに不完全燃焼防止装置(不完全燃焼通知機能)が連続して3回作動すると「再点火防止機能」が働き、再点火できなくなります。(HH点灯) <p>[不完全燃焼防止装置の作動]</p>	<ul style="list-style-type: none"> 直ちに部屋の換気を十分にして、お買い求めの販売店にご相談ください。
(停電時) (復帰時) 18℃	<ul style="list-style-type: none"> 停電したとき 電源プラグが抜けたとき <p>[停電安全装置の作動]</p>	<ul style="list-style-type: none"> 通電後、点火操作をしてください。 電源プラグを確認してください。 過熱防止装置が作動した場合は器具が冷却してから、点火操作をしてください。
EF	<ul style="list-style-type: none"> 温風空気取入口がほこりなどでつまっているとき 温風吹出口がふさがれているとき <p>[過熱防止装置の作動]</p>	<ul style="list-style-type: none"> 本体が冷えてから、温風空気取入口や温風吹出口の点検・清掃、周囲の確認をした後、点火操作をしてください。(☞ 23・24ページ)
EH	<ul style="list-style-type: none"> 温風吹出口がふさがれているとき 温風吹出口の前面に障害物などがあるとき <p>[過熱防止装置の作動]</p>	<ul style="list-style-type: none"> 処置後も繰返し表示するときは、使用を中止し、お買い求めの販売店にご相談ください。
OFF	<ul style="list-style-type: none"> 万一の消し忘れを防止するため、点火操作後3時間で自動消火します。 <p>[消し忘れ消火装置の作動]</p>	<ul style="list-style-type: none"> 点火操作をしてください。(☞ 15ページ)
E1・E5・E6・E7 EP・EA・C1	<ul style="list-style-type: none"> 電気系統の故障です。 	<ul style="list-style-type: none"> お買い求めの販売店にご相談ください。
CO	<ul style="list-style-type: none"> シャッターに異物がはさまったとき シャッターが故障したとき 	<ul style="list-style-type: none"> シャッターにはさまっている異物を取り除いてから、点火操作をしてください。 シャッターが動作しないときは、お買い求めの販売店にご相談ください。
 	<ul style="list-style-type: none"> 燃焼中に給油タンクを抜くと自動的に消火します。 タイマー運転のセット中に給油タンクを抜くと、タイマーセットは解除されます。 <p>[給油時自動消火装置の作動]</p>	<ul style="list-style-type: none"> 給油タンクをセットしてください。
給油タンクに灯油が入っていても給油表示の点滅が止まらない	<ul style="list-style-type: none"> オイルフィルタや固定タンクに水やごみがたまると運転しないことがあります。 	<ul style="list-style-type: none"> オイルフィルタ・固定タンクの掃除をしてから点火操作をしてください。(☞ 25ページ)

●具合の悪いときは、次の表も参考にして点検・処置をしてください。

●処置方法により処置しても良くならないときは、お買い求めの販売店にご相談ください。

原因	現象	運転・点火しない	白煙が出てすぐ止まる	使用中室内が臭う	使用中消火する	赤火で燃える	炎がリフトする	油漏れがする	エラー表示						処置方法
									HH	E0 E2 E4	E9	EF	EH	ER	
電源プラグがコンセントに差しこまれていない		●													コンセントに確実に差しこむ
停電中である		●													通電されるまで待つ
対震自動消火装置が作動した					●						●				再点火操作をする 安定した場所で使用する
給油タンクに灯油がない		●													給油する
給油口の弁の部分にごみなどがはさまっている								●							ごみなどを取り除く
不良灯油を使用している		●	●	●	●		●		●						良質の灯油を使用する
送油経路に水または、ごみがたまっている		●	●		●		●		●						送油経路の水抜き、オイルフィルタの掃除をする
給油タンクの装着が悪い		●			●										固定タンクに正しく装着する
オイルフィルタが取り付けられてない		●			●										固定タンクに正しく装着する
送油経路接続部がゆるんでいる				●	●		●	●							販売店に修理を依頼する
エアフィルタが目づまりしている		●	●	●	●	●			●						エアフィルタを掃除する
過熱防止装置が作動した	温風吹出口がふさがれている			●	●						●	●			障害物を取り除く
	温風空気取入口がほこりなどでつまっている			●	●						●	●			温風空気取入口を掃除する
室温異常上昇防止装置が作動した					●								●		窓をあけ、部屋の換気をする
消し忘れ消火装置が作動した					●										再点火操作をする
チャイルドロックがセットされている		●													チャイルドロックを解除する
キーを押しても反応しない		●													
シャッターに異物をはさまった													●		異物を取り除いて再点火する
不完全燃焼防止装置が4回以上作動した								●							販売店に修理を依頼する

次のような現象は故障ではありません。

●修理を依頼される前にもう一度お確かめください。

現象	説明	
点火時・消火時	初めて使用するとき、煙や臭いが出る。	耐熱塗料やほこりが焼けるためです。しばらく窓をあけて換気をしてください。
	初めて使用するときや、シーズン初めの初使用時に1回で着火しない。	固定タンクに灯油がみだされるまで4～5分位待って点火操作をしてください。送油経路の空気だまりなどにより、1回で着火しないことがあります。2～3回点火操作をくりかえしてください。
	点火時や消火時に白煙や臭いが出る。	点火時や消火時の多少の白煙や臭いは異常ではありません。
	燃焼開始時や消火後に「ピチ・ピチ」音がする。	器具本体が熱により膨張、収縮するためです。
燃焼時	炎がオレンジ色に輝く。	下記のような場合炎がオレンジ色に輝くことがありますが異常ではありません。 ● 海岸に近い所など空気中に塩分が多い場合 ● 空気中にほこりや水分が多い場合 ● 超音波加湿器を使用している場合
	最大燃焼時に黄色い炎が断続的に出る。	黄色い炎が連続して全周に出ていなければ、異常ではありません。
	使用中にときどき「ポコ・ポコ」音がする。	給油タンクから固定タンクの方に灯油が流出するときの音で異常ではありません。
	使用中にときどき「コト・コト」音がする。	電磁ポンプの動いている音で異常ではありません。
その他	使用中にときどき「シュツ・シュツ」音がする。	灯油が気化する音で異常ではありません。
	温風吹出口が汚れる。	「日常の点検・手入れ」(☞ 23ページ)にしたがい掃除をしてください。

点検・その他

9 部品交換のしかた

■ 部品交換のときの注意

【ご注意】 不完全な修理、調整は危険ですので、部品の交換、調整が必要な場合には、お買い求めの販売店または、修理資格者〔(財)日本石油燃焼機器保守協会でおこなう技術管理講習会修了者(石油機器技術管理士)など〕のいる販売店にご相談ください。

部品交換は **コロナ純正部品** とご指定ください。

消耗・劣化しやすい部品 (交換が必要な部品)

■ 特に消耗・劣化しやすい部品 (高温火炎中で使用される部品)

- 点火プラグ
- 炎検知器(フレームロッド)

■ 長期間の使用により消耗・劣化しやすい部品

- バーナヘッド
- バーナヘッドリング

■ 変質灯油・不純灯油の使用により劣化しやすい部品

- オイルフィルタ
- 炎検知器 (フレームロッド)
- ポンプフィルタ
- 気化筒
- 電磁ポンプ

10 保管

おしまいになるときは、電源プラグをコンセントから抜き、次の要領でお手入れしてから保管してください。

長期間使用しないとき

1. 灯油を抜き取る

- 給油タンクと固定タンク内の灯油を抜き取ってください。(☞ 25 ページ)

【ご注意】

- 水、ごみなどを残したまま保管すると、さびや穴あきの原因になります。
- 灯油を抜かないと、保管時にこぼれたり、にじみ出たりして危険です。
- 固定タンクの底にたまったごみや水・灯油をふき取った場合は、ティッシュなどを固定タンクの中に残さないでください。残した場合、故障や異常燃焼の原因になることがあります。

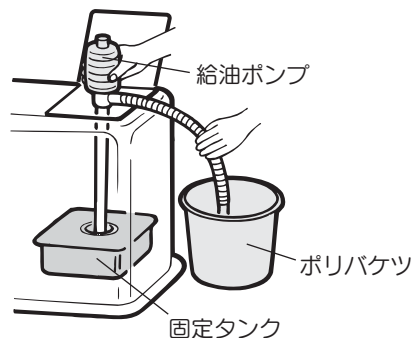

2. 掃除をする

- オイルフィルタの掃除をする。(☞ 25 ページ)
- エアフィルタ・温風空気取入口の掃除をしてください。(☞ 23・24 ページ)
掃除機などでごみやほこりを取り除いてください。
- 温風吹出口・本体の掃除をしてください。(☞ 23 ページ)
しめらせた布で汚れを落としてから、からぶきしてください。

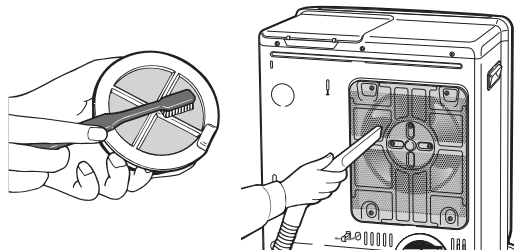

3. 保管する

- 包装箱に入れて、湿気のない場所に水平に保管してください。
取扱説明書も大切に保管してください。

【ご注意】

- 逆さにしたり、傾けたり、横倒しの状態では絶対に保管しないでください。
抜けきれなかった灯油がもれて火災のおそれがあります。

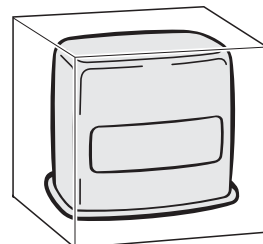

11 仕様

型式の呼び		FH-EX3411BY	FH-EX4611BY	FH-EX5711BY
種類		気化式・強制通気形・強制対流形		
点火方式		高圧放電点火		
使用燃料		灯油（JIS 1号灯油）		
燃料消費量	最大	3.40 kW (0.330 L/h)	4.62 kW (0.449 L/h)	5.65 kW (0.549 L/h)
	最小	0.66 kW (0.064 L/h)	0.90 kW (0.087 L/h)	1.00 kW (0.097 L/h)
暖房出力	最大	3.40 kW	4.62 kW	5.65 kW
	最小	0.66 kW	0.90 kW	1.00 kW
騒音（正面）		34dB（最大燃焼時） 20dB（最小燃焼時）	38dB（最大燃焼時） 23dB（最小燃焼時）	40dB（最大燃焼時） 24dB（最小燃焼時）
油タンク容量		7.2L		
燃焼継続時間		21.8時間（最大燃焼時）	16時間（最大燃焼時）	13.1時間（最大燃焼時）
標準適室		木造 15㎡(9畳)まで コンクリート 20㎡(12畳)まで	木造 20㎡(12畳)まで コンクリート 28㎡(17畳)まで	木造 25㎡(15畳)まで コンクリート 33㎡(20畳)まで
外形寸法		高さ466mm 幅458mm 奥行334mm (置台を含む)	高さ466mm 幅520mm 奥行334mm (置台を含む)	
質量		12.5 kg	13.4 kg	
電源電圧及び周波数		100V 50/60Hz		
定格消費電力		点火時最大 650/650 W 燃焼時 22/22 W	点火時最大 650/650 W 燃焼時 23/24 W	点火時最大 650/650 W 燃焼時 27/26 W
待機時消費電力		0.8 W		
安全装置		対震自動消火装置 過熱防止装置 点火安全装置 燃焼制御装置 停電安全装置 不完全燃焼防止装置 消し忘れ消火装置 給油時自動消火装置		

12 アフターサービス

保証について

- このコロナ石油ファンヒーターには保証書がついています。
「お買いあげ日・販売店名」などの記入をお確かめのうえ、販売店からお受け取りになり、大切に保管してください。
- 保証期間はお買いあげいただいた日から3年間です。なお、オイルフィルタ、エアフィルタの交換は保証期間中でも有料となります。
- 次のような原因による故障および事故につきましては、保証の対象になりませんので注意してください。
 - 変質灯油や不純灯油など、また灯油以外の燃料使用による故障や事故。
 - 誤った使用方法による故障や事故。
 - シリコンが原因の修理。シリコン配合の商品を使用したとき。
 - この製品は日本国内専用です。電源電圧や電源周波数の異なる外国では使用できません。また、アフターサービスもできません。

修理を依頼される時

- 本書の「故障・異常の見分け方と処置方法」(P.27・28 ページ)の項にしたがって調べても良くならないときは、お買い求めの販売店または、お近くのコロナサービスセンターにご連絡ください。
- ご連絡いただきたい内容は次の通りです。
 - 品名 } 保証書、取扱説明書をごらんください。
 - 型式の呼び } 故障状況（できるだけ具体的にご連絡ください。）
 - お買いあげ日 } ●ご住所・ご氏名・お電話番号
- 修理に際しては、保証書をご提示ください。
保証期間中であれば保証書の規定にしたがって無料修理させていただきます。
- ご不明な点や修理に関するご相談は、お買い求めの販売店かお近くのコロナお客様ご相談窓口にお問い合わせください。

■保証期間が過ぎているときは

- お買い求めの販売店にご相談ください。修理によって使用できる製品についてはお客様のご要望により有料修理いたします。

■補修用性能部品の保有期間

- 石油ファンヒーターの補修用性能部品（機能を維持するために必要な部品）の保有期間は製造打ち切り後6年です。

■修理に出される時は

- 輸送時や運搬時に給油タンク・固定タンク内に灯油が残ったままですと、傾きや振動で灯油がこぼれることがありますので、必ず抜き取ってください。

お客様ご相談窓口一覧表

修理サービスや製品についてのご相談は機種名をご確認の上、お買いあげの販売店または下記のご相談窓口にご依頼ください。

ご転居やご贈答品などでお困りの場合は、下記のお近くのご相談窓口にご相談ください。

名称、所在地、電話番号は、変更する場合がありますのでご了承ください。

●アフターサービスのお問い合わせは下記へどうぞ

コロナサービスセンター
 **0120-919-302**
 (修理受付専用ダイヤル)
FAX 0120-919-322

携帯電話・PHS等からは
 最寄のサービスセンター
 へ直接おかけください。

北海道地区	札幌支店 札幌サービスセンター 函館営業所 旭川営業所 帯広営業所 釧路営業所 北見営業所	札幌市白石区平大通16丁目南1-19 札幌市白石区米里3条2丁目6-25 函館市西栲楼町21-2 旭川市東旭川南1条2丁目2-5 帯広市西18条北1丁目17-1 釧路市花園町4-17 北見市美芳町9-1-30	〒003-0028 〒003-0873 〒041-0824 〒078-8261 〒080-0048 〒085-0038 〒090-0064	TEL(011)864-0440(代表) TEL(011)879-2121(代表) TEL(0138)48-6070(代表) TEL(0166)37-2330(代表) TEL(0155)35-7518(代表) TEL(0154)24-4191(代表) TEL(0157)26-2103(代表)	FAX(011)863-3154 FAX(011)871-2400 FAX(0138)48-6080 FAX(0166)37-2338 FAX(0155)35-7510 FAX(0154)24-0451 FAX(0157)26-2107
東北地区	青森支店 青森サービスセンター 秋田営業所 秋田サービスセンター 八戸営業所 八戸サービスセンター 弘前営業所 弘前サービスセンター 盛岡営業所 盛岡サービスセンター 水沢営業所 仙台支店 仙台サービスセンター 郡山営業所 山形営業所 庄内営業所	青森市古館1丁目12-38 青森市古館1丁目12-38 秋田市泉中央4丁目4-18 秋田市外旭川三千刈109-1 八戸市売市4丁目4-7 八戸市売市4丁目4-7 弘前市田園1-2-1 弘前市田園1-2-1 盛岡市門2-1-42 盛岡市門2-1-42 奥州市水沢区水沢工業団地4丁目79 仙台市宮城野区日ノ出町1-7-32 仙台市宮城野区日ノ出町1-7-31 郡山市亀田1-51-9 山形市東青田3-6-28 酒田市錦町1-183-1	〒030-0946 〒030-0946 〒010-0917 〒010-0802 〒031-0073 〒031-0073 〒036-8086 〒036-8086 〒020-0823 〒020-0823 〒023-0002 〒983-0035 〒983-0035 〒963-8033 〒990-2423 〒998-0103	TEL(017)742-8255(代表) TEL(017)743-2971(代表) TEL(018)864-5671(代表) TEL(018)864-5219(代表) TEL(0178)24-5289(代表) TEL(0178)47-6609(代表) TEL(0172)28-3910(代表) TEL(0172)26-4770(代表) TEL(019)622-4791(代表) TEL(019)604-0281(代表) TEL(019)722-4155(代表) TEL(022)235-3181(代表) TEL(022)783-1791(代表) TEL(024)938-2240(代表) TEL(023)642-3255(代表) TEL(0234)31-0571(代表)	FAX(017)742-8275 FAX(017)743-1118 FAX(018)864-8468 FAX(018)864-5760 FAX(0178)45-4290 FAX(0178)71-1344 FAX(0172)28-0191 FAX(0172)29-1133 FAX(019)622-5244 FAX(019)604-0283 FAX(019)722-4452 FAX(022)236-8810 FAX(022)783-1792 FAX(024)938-3021 FAX(023)642-3254 FAX(0234)31-0581
関東地区	首都圏支店 首都圏サービスセンター 東京営業所 東京サービスセンター 立川営業所 横濱営業所 横浜サービスセンター さいたま営業所 さいたまサービスセンター 高崎営業所 高崎サービスセンター 宇都宮営業所 宇都宮サービスセンター 大田営業所 大田サービスセンター 水戸営業所 水戸サービスセンター つくば営業所 つくばサービスセンター	東京都北区豊島8-4-8 東京都北区豊島8-4-8 東京都北区豊島8-4-8 立川市高松町1-22-3 松戸市高塚新田95-5 横浜市戸塚区原宿4丁目7-13 山梨県中巨摩郡昭和町西条2491-2 さいたま市北区宮原町1-674-2 さいたま市北区宮原町1-674-2 高崎市岡屋町西1-3-22 宇都宮市築瀬町2313 大田市高林東町2375 水戸市笠原町653-2 つくば市谷田部6788-19	〒114-0003 〒114-0003 〒114-0003 〒190-0011 〒270-2222 〒245-0063 〒409-3866 〒331-0812 〒331-0812 〒370-0007 〒321-0933 〒373-0825 〒310-0852 〒305-0861	TEL(03)3927-1151(代表) TEL(03)3911-1131(代表) TEL(03)3927-1152(代表) TEL(042)519-5271(代表) TEL(047)312-8330(代表) TEL(045)852-4008(代表) TEL(055)268-1567(代表) TEL(048)651-1722(代表) TEL(048)651-1231(代表) TEL(027)361-4806(代表) TEL(028)632-5105(代表) TEL(027)638-6571(代表) TEL(029)241-2172(代表) TEL(029)839-5325(代表)	FAX(03)3927-1160 FAX(03)3927-1130 FAX(03)3927-1160 FAX(042)528-2382 FAX(047)312-8338 FAX(045)852-5540 FAX(055)268-1569 FAX(048)651-6370 FAX(048)651-6370 FAX(027)361-9139 FAX(028)632-5205 FAX(027)638-5508 FAX(029)241-4268 FAX(029)836-1913
信越・北陸地区	新潟支店 新潟サービスセンター 新潟営業所 新潟サービスセンター 長野支店 長野サービスセンター 金沢支店 金沢サービスセンター 富山営業所 富山サービスセンター 福井営業所 福井サービスセンター	三条市曲淵3-2-15 三条市曲淵3-2-15 新潟市東区江南1-6-41 長野市大豆島5312 松本市笹賀大久保原7852 金沢市駅西新町1-1-25 金沢市駅西新町1-1-25 富山市田中町2-3-15 福井市和町東1-607	〒955-0864 〒955-0864 〒950-0855 〒381-0022 〒399-0033 〒920-0027 〒920-0027 〒930-0985 〒918-8237	TEL(0256)32-2126(代表) TEL(0256)32-2129(代表) TEL(025)286-9131(代表) TEL(026)221-5111(代表) TEL(0263)26-0051(代表) TEL(076)260-0567(代表) TEL(076)260-0038(代表) TEL(076)444-0567(代表) TEL(0776)23-0567(代表)	FAX(0256)35-8519 FAX(0256)32-2137 FAX(025)286-3313 FAX(026)221-0039 FAX(0263)25-9961 FAX(076)260-0775 FAX(076)260-0738 FAX(076)444-0611 FAX(0776)23-0580
東海地区	名古屋支店 名古屋サービスセンター 静岡営業所 岐阜営業所 津営業所 沼津営業所	名古屋市熱田区桜田町16-11 名古屋市熱田区桜田町16-11 静岡市駿河区高松2-15-30 岐阜市三条南2-7-8 津市高茶屋3-29-38 沼津市西柵路888-1	〒456-0004 〒456-0004 〒422-8034 〒500-8358 〒514-0819 〒410-0303	TEL(052)746-6600(代表) TEL(052)746-6603(代表) TEL(054)238-0005(代表) TEL(058)268-7555(代表) TEL(059)234-8471(代表) TEL(055)968-6210(代表)	FAX(052)884-6551 FAX(052)884-6554 FAX(054)238-0006 FAX(058)268-7550 FAX(059)234-8472 FAX(055)968-6212
近畿・四国地区	大阪支店 大阪サービスセンター 高松営業所 高松サービスセンター 神戸営業所 神戸サービスセンター 福知山営業所 福知山サービスセンター	吹田市南金田1-8-47 吹田市南金田1-8-47 高松市今里町1-8-5 京都市伏見区竹田段ノ川原町70-1 神戸市西区枝吉5-132 彦根市正法寺町南出78 福知山市荒河東町68 福知山市垣生町780-3	〒564-0044 〒564-0044 〒760-0078 〒612-8414 〒651-2133 〒522-0024 〒620-0061 〒791-8044	TEL(06)6380-2111(代表) TEL(06)6386-5670(代表) TEL(087)835-1711(代表) TEL(075)643-2002(代表) TEL(078)922-2431(代表) TEL(0749)24-6239(代表) TEL(0773)22-0827(代表) TEL(089)968-7351(代表)	FAX(06)6386-7262 FAX(06)6386-5588 FAX(087)835-0160 FAX(075)643-0870 FAX(078)922-2438 FAX(0749)26-2116 FAX(0773)23-7592 FAX(089)968-7353
中国地区	広島支店 広島サービスセンター 岡山営業所 岡山サービスセンター 米子営業所 米子サービスセンター	広島市安佐南区祇園3-27-20 広島市安佐南区祇園3-27-20 岡山市北区辰巳35-103 米子市日久美町235-1 周南市徳山字一ノ井手5631-4	〒731-0138 〒731-0138 〒700-0976 〒683-0035 〒745-0882	TEL(082)871-3310(代表) TEL(082)871-3315(代表) TEL(086)243-7751(代表) TEL(0859)33-8157(代表) TEL(0834)22-5567(代表)	FAX(082)871-3306 FAX(082)871-0272 FAX(086)243-7191 FAX(0859)23-0709 FAX(0834)22-5589
九州地区	福岡支店 福岡サービスセンター 北九州営業所 北九州サービスセンター 鹿児島営業所 鹿児島サービスセンター 熊本営業所 熊本サービスセンター 長崎営業所 長崎サービスセンター 宮崎営業所 宮崎サービスセンター	福岡市博多区東比恵2-2-40 福岡市博多区東比恵2-2-40 北九州市小倉北区愛宕2-6-4 鹿児島市市上7-16-5 熊本市尾ノ上1-11-12 長崎県西彼杵郡時津町左底郷浜田74-1 宮崎市霧島3-59-2 大分市三佐1-19-7	〒812-0007 〒812-0007 〒803-0828 〒890-0034 〒862-0913 〒851-2106 〒880-0032 〒870-0108	TEL(092)474-5771(代表) TEL(092)474-6001(代表) TEL(093)592-8611(代表) TEL(099)281-1321(代表) TEL(096)367-7361(代表) TEL(095)882-7710(代表) TEL(0985)29-1680(代表) TEL(097)523-5161(代表)	FAX(092)474-5775 FAX(092)474-6414 FAX(093)592-8666 FAX(099)281-1252 FAX(096)369-6323 FAX(095)882-7767 FAX(0985)25-0685 FAX(097)523-5162
沖縄地区	沖縄営業所	宜野湾市宇地泊738 シーサイド・パーク102	〒901-2227	TEL(098)897-5677(代表)	FAX(098)897-5679

12041102

本社・工場 三条市東新保7-7 〒955-8510 TEL(0256)32-2111(大代表)
 柏崎工場 柏崎市宝町2-58 〒945-0817 TEL(0257)23-5175(代表)
 長岡工場 長岡市下条町倉ノ浦1069 〒940-1146 TEL(0258)22-2121(代表)

株式会社 **コナ**

ホームページ <http://www.corona.co.jp/>