

# CORONA

## コロナ半密閉式石油ストーブ 取扱説明書

367185

正しく使ってじょうずに節約

ユーエイチ      ビーアールイー  
**UH-84PRE**

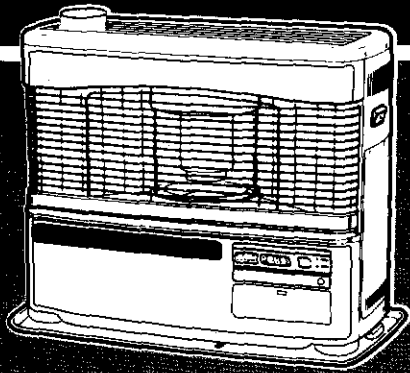

### もくじ

	ページ
1.特に注意していただきたいこと (安全のために必ずお守りください) 1~4	
2.使用する場所.....	4
3.各部の名称.....	5~7
4.使用前の準備.....	8~10
5.使用方法(使い方).....	10~18
6.安全装置.....	18
7.その他の装置.....	19
8.日常の点検・手入れ.....	20~24
9.定期点検.....	24
10.故障・異常の見分け方と処置方法	25~26
11.部品交換のしかた.....	27
12.保管(長期間使用しない場合).....	27
13.仕様.....	28~29
14.アフターサービス.....	29
15.据え付け.....	30~32

この取扱説明書は、このストーブの安全な使用と、  
 燃焼効率を高めるために、必ずお守りください。  
 本製品は、安全のために、必ずこの取扱説明書を  
 よく読んで、正しく使用してください。  
 また、この取扱説明書は、製品の保証や修理の  
 ために必要です。  
 お読みになった後も取扱説明書は「保証書」・  
 「工事始末書」と共に必ず保管してください。



**警告**

GASOLINE

KEROSENE ONLY

ガソリン使用禁止  
使用燃料: 灯油

この取扱説明書および製品への表示では、製品を安全に正しくお使いいただき、あなたや他の人々への危害や財産への損害を未然に防止するために、いろいろな絵表示をしています。その表示と意味は次のようになっています。内容をよく理解してから本文をお読みください。

-  **警告** この表示を無視して、誤った取り扱いをすると、人が死亡、重傷を負う可能性、または火災の可能性が想定される内容を示しています。
-  **注意** この表示を無視して、誤った取り扱いをすると、人が傷害を負う可能性や物的損害の発生が想定される内容を示しています。

絵表示の例



△記号は注意を促す内容があることを告げるものです。  
図の中に具体的な注意内容（左図の場合は一般的な注意）が描かれています。



⊘記号は禁止の行為であることを告げるものです。  
図の中や近傍に具体的な禁止内容（左図の場合はガソリン禁止）が描かれています。



①記号は行為を指示する内容を告げるものです。  
図の中に具体的な指示内容（左図の場合は電源プラグをコンセントから抜いてください）が描かれています。

## 警告(WARNING)

### ●ガソリン厳禁

ガソリンなど揮発性の高い油は、絶対に使用しないでください。  
火災の原因になります。



### ●煙突外れ危険

煙突が外れたまま使用しないでください。  
外れていると運転中に排ガスが室内にもれて、危険です。



### ●煙突閉そく危険

煙突がつまったり、ふさがれたまま使用しないでください。  
閉そくしていると運転中に排ガスが室内にもれて、危険です。



### ●衣類の乾燥厳禁

衣類などの乾燥には使用しないでください。  
衣類が落下して火がつき、火災の原因になります。

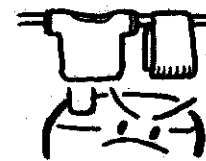

### ●スプレー缶厳禁

スプレー缶やカセットこんろ用ボンベなどを、ストーブの上や前に放置しないでください。熱で缶の圧力が上がり、爆発し、危険です。



### ●低温やけどに注意

長時間皮膚の同じ場所に触れないでください。  
比較的低い温度でも低温やけどや脱水症状の原因となります。



# 1.特に注意していただきたいこと(安全のために必ずお守りください)

## 注意(CAUTION)

### ●カーテン、可燃物近接禁止

カーテンや燃えやすいものを近づけないでください。  
火災が発生するおそれがあります。可燃物との離隔距離については  
標準据え付け図例(30ページ)を参照してください。

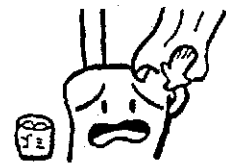

### ●給油時消火

給油は、必ず消火してからおこなってください。  
火災のおそれがあります。



### ●油漏れ確認

油タンク・ゴム製送油管・接合部および機器などからの灯油漏れがないことを確認の上ご使用ください。灯油が漏れていると火災のおそれがあります。

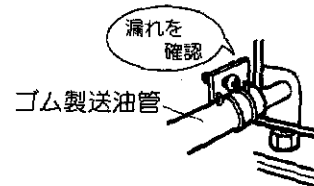

### ●異常時使用禁止

万一異常を感じたときは使用しないでください。  
異常燃焼のおそれがあります。



### ●高温部接触禁止

燃焼中や消火直後は、高温部、煙突、枠上部に手などふれないでください。  
やけどのおそれがあります。



### ●やかんのせ禁止

やかんなどをのせないでください。  
振動や接触によってやかんの熱湯がこぼれ、やけどのおそれがあります。



### ●分解修理の禁止

故障、破損したら、使用しないでください。  
不完全な修理は、危険です。



### ●腰をかけたり、物をのせないで

機器の上ののったり、腰をかけたりしないでください。機器の故障や、  
やけどのおそれがあります。機器の上に花びんや水を入れたものなどを  
置かないでください。水がかかると漏電や故障のおそれがあります。



### ●改造使用の禁止

改造して使用しないでください。  
また、ストーブや煙突には床暖房用の熱交換器などを取り付けないでくだ  
さい。  
火災や排ガスが室内にもれる原因となり危険です。



### ●換気扇使用禁止

ストーブを使用している同室内で換気扇を使用しないでください。立  
消えして爆発燃焼するおそれがあります。  
また、換気口・給気口は常に確保し、物などでふさがないようにください。



# 1. 特に注意していただきたいこと(安全のために必ずお守りください)

## ⚠ 注意(CAUTION)

### ●ドラフトレギュレータの取り付け

煙突の引き(ドラフト)が強いと燃焼不良が発生します。次の煙突設置の場合は必ず、ダブルドラフトレギュレータ(別売品DR-1)を取り付けてください。

- ・集合煙突に接続する場合・標準寸法以上に立ち上がりが高い場合
- ・風が強くて炎が沈むような場合

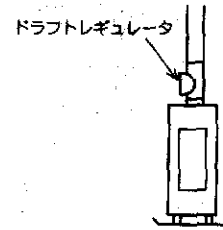

### ●電源コードを傷めない

電源コードに無理な力を加えたり、物をのせたりしないでください。また、電源プラグを抜くときは、コードを持って引き抜かないでください。火災や感電の原因になります。



### ●電源プラグは確実に差しこむ

電源プラグはコンセントに根元まで確実に差しこんでください。また、傷んだプラグやゆるんだコンセントは使用しないでください。火災の原因になります。ぬれた手ででの抜き差しはしないでください。感電の原因になります。



### ●長期間使用しないときは電源プラグを抜く

長期間使用しないとき又は保管するときは、必ず電源プラグをコンセントから抜いてください。火災や予想しない事故の原因となります。



### ●電源プラグのお手入れをする

ときどきは電源プラグを抜き、ほこり及び金属物を除去してください。ほこりがたまると湿気などで絶縁不良になり火災の原因になります。



### ●灯油の保管

灯油は、火気、雨水、ごみ、高温および直射日光を避けた場所に保管してください。ガソリンなどといっしょに保管しないでください。誤って使用すると異常燃焼や火災のおそれがあります。



### ●変質灯油禁止

変質灯油、不純灯油(汚れた灯油、水の混じっている灯油など)を使用しないでください。異常燃焼や故障のおそれがあります。



### ●シスターンの水位に注意

循環水は少しずつ蒸発します。1ヶ月に1回程度は、シスターンタンクの水位が規定水位にあることを確認し、不足している場合は補充液を補給してください。上限水位以上は、入れないように注意してください。床暖パネルを接続しない場合は、循環水は不要です。



### ●カーペットのはがれに注意

カーペットがずれたりめくれたまま使用しないでください。床パネルに直接触れるとやけどのおそれがあります。



### ●循環液(循環水・不凍液)の保管に注意

幼児の手の届かない所に保管してください。万一、飲んだ場合には吐かせて、医師の診断を受けてください。

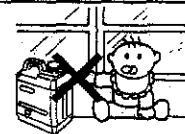

### ●初めてお使いになるときの注意

初めてお使いになるときは、耐熱塗料などが焼き付くまで煙と臭いが出ます。しばらくの間、窓をあけて部屋の換気をおこなってください。また、小鳥や小動物などに影響する場合がございますので、この間は部屋に入れないでください。



## お願い (NOTICE)

### ●機器を廃棄するときの注意

ストーブを廃棄処分するときは、定油面器の灯油を抜きとってください。(21ページ)  
灯油を入ったまま廃棄するとリサイクルの際に思わぬ事故になるおそれがあります。

### ●灯油の廃棄

灯油の廃棄処分は、灯油をお買い求めになった販売店にご相談ください。

## 2.使用する場所

ストーブを安全に使用するためには、場所の選定が大切です。

### 安全に使用するために

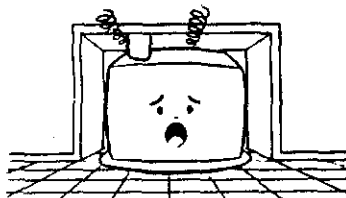

●マントルピースなどには据え付けしないでください。



●標高が1000mを超える高地では使用しないでください。  
(空気の濃度が薄いため、燃焼に必要な空気が不足します。)

### 効果的に使用するために

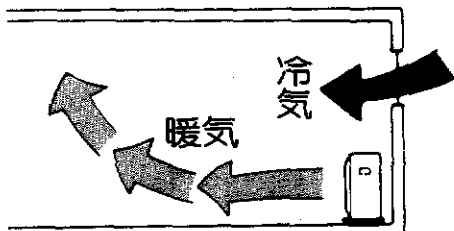

●冷気の入ってくる方向、例えば窓側などに置くと、冷気がストーブで暖められて対流しますので、効果的です。

●部屋の保温を工夫し、部屋の温度の調節を心がけましょう。

ストーブの設置に注意があるように、部屋の温度を上げるばかりでなく、よく部屋の空気が循環するように心がけてください。

ストーブの設置に十分注意して効果的に使用してください。

●ストーブの前は、反射板からのふく射熱がでますので、床暖パネルとの距離を考慮してください。

●温水配管の長さができるだけ短くなるような位置にストーブを設置してください。

外觀図

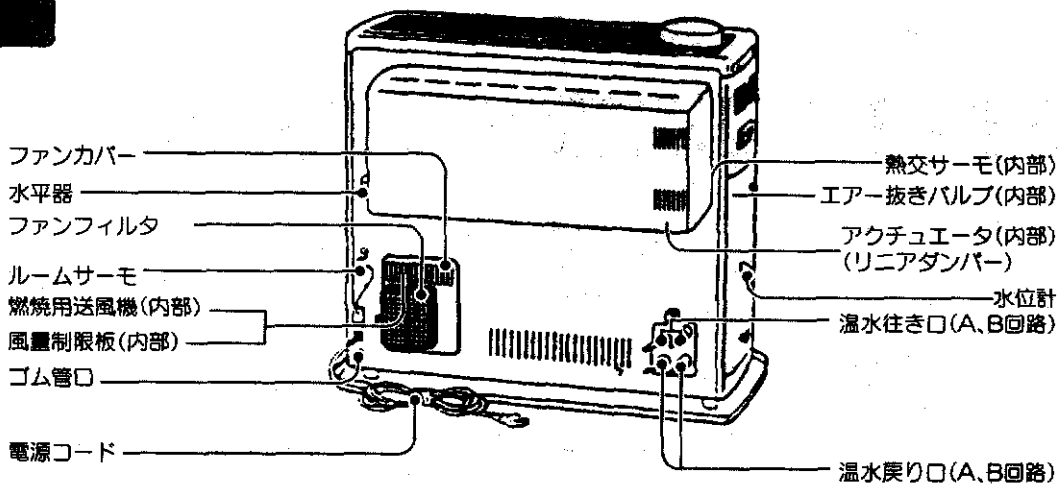
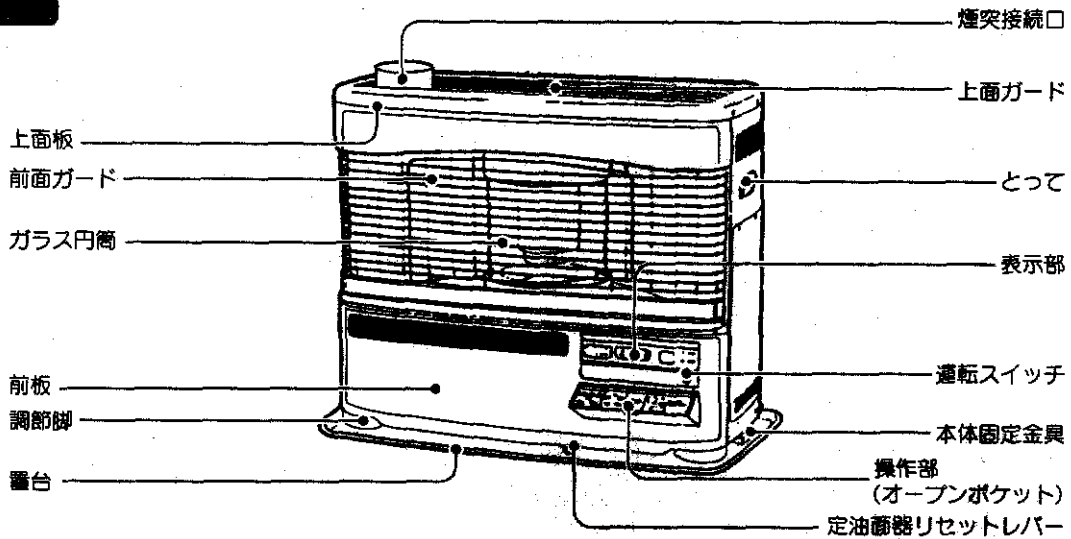

構造図

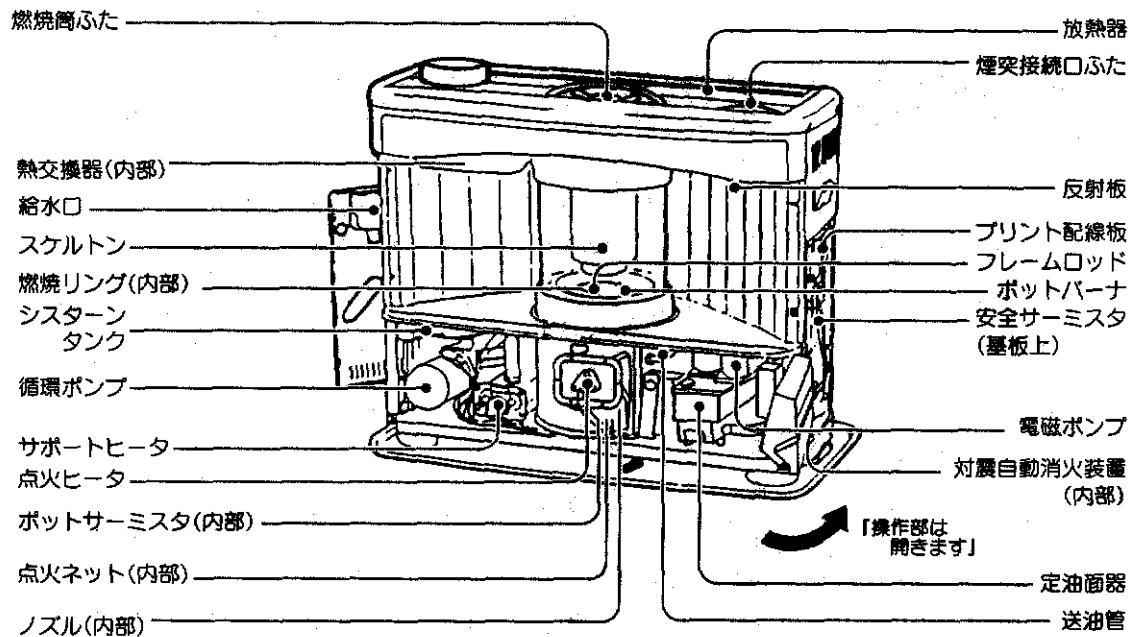

# 表示部の名称と働き

## 設定床温表示ランプ (LED)

- ・床温調節ボタンで設定した床温を表示します。
- ・床暖房運転時に点灯します。
- ・左から3個目のランプが点灯したときは適温設定になります。

## 時計・タイマー表示ランプ (LED)

- ・通常は現在時刻を表示します。
- ・タイマー運転時はタイマーセット時刻を表示します。

## 室温設定表示ランプ (LED)

- ・室温設定ボタンで設定した室温をデジタル表示します。
- ・ストーブにトラブルが発生すると、トラブルの状態が記号表示 (モニターサイン) されます。

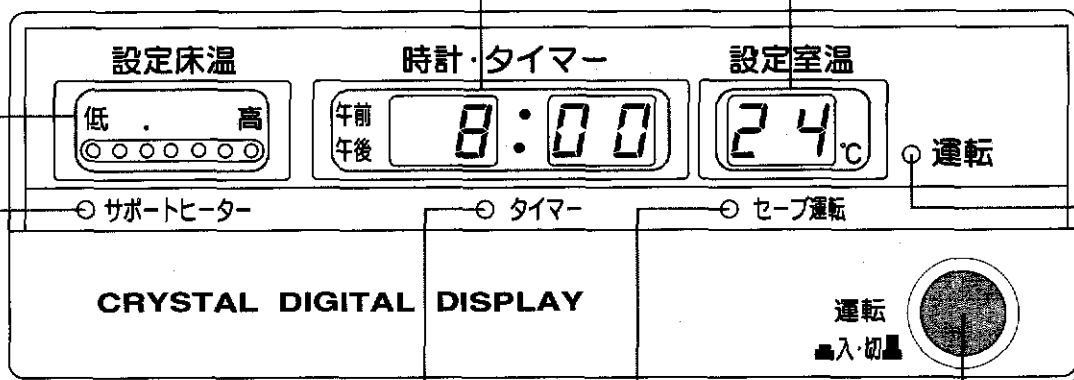

## サポートヒーター運転ランプ (LED)

- ・サポートヒーター運転中は点灯します。
- ・サポートヒーター運転停止中は消灯します。

## タイマー表示ランプ (LED)

- ・タイマー運転中は点灯します。
- ・タイマー運転停止中は消灯します。

## セーブ運転表示ランプ (LED)

- ・セーブ運転中は点灯し、解除すると消灯します。
- ・室温設定を10℃ (F点設定) にすると自動的にセーブ運転になり点灯します。

## 運転スイッチ (ON/OFF)

- ・運転スイッチを押す ( ■ ) と点灯します。
- ・もう一度押す ( ■ ) と消灯します。

## 運転スイッチ (ON/OFF)

- ・押す ( ■ ) と運転 (点火) します。
- ・もう一度押す ( ■ ) と消火します。

# オープンポケット内操作部の名称と働き

## ■オープンポケットの開閉

- オープンポケットを軽く押しこむと、ゆっくり出てきます。操作後軽く押しもどすとロックして止まります。

## ■操作音について

- 操作ボタンを押すとピッと音がします。
- 誤操作をするとピッ音が2回します。

・「ストーブ床暖房」運転と「ストーブ単独」運転を切りかえます。

温水出口温度を27～70℃の範囲に設定します。  
 ・「低」…1回押すたびに設定温度を6℃下げる。  
 ・「高」…1回押すたびに設定温度を6℃上げる。

・「時計合せ」…現在時刻を合わせるときに「時計合せ」位置にします。  
 ・「タイマー合せ」…タイマーセット時刻を合わせるとき「タイマー合せ」位置にします。  
 ・「通常」…現在時刻やタイマーセット時刻を合わせたら、通常使用中は、「通常」に必ずもどしてください。

・火力調節つまみを「微少」から「大」の間で動かし火力をリニアに手動調節します。  
 ・火力調節つまみを「自動」に合わせるとルームサーモによる自動運転（室温設定ボタンで室温を設定）ができます。

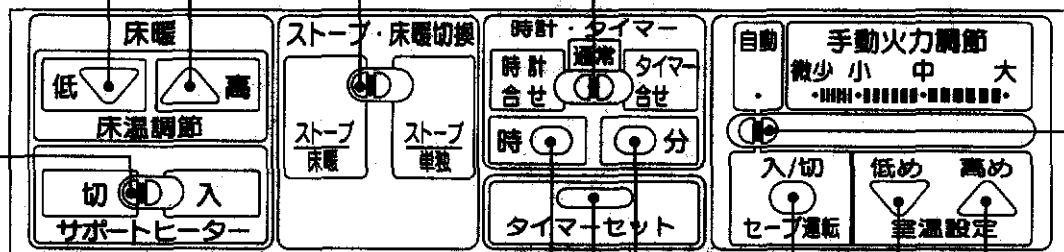

・「入」にすると運転します。  
 ・「切」にすると停止します。

・サポートヒータは電気ヒータです。  
 ・春先や秋口など少し肌寒いと感じるくらいの季節にストーブを運転しないで床暖房運転ができます。  
 ・ストーブ床暖房+サポートヒータで床暖房能力をアップできます。

・時刻の「時」を合わせるときに使用します。

・時刻の「分」を合わせるときに使用します。  
 ・時計調節スイッチの位置により、1回の押しの進み方が異なります。  
 「時計合せ」…1分ずつ変わります。  
 「タイマー合せ」…5分ずつ変わります。

・火力調節つまみを「自動」にするとルームサーモによる室温設定〔29～15℃、10℃(F点設定)〕ができます。  
 ・「高め」…設定温度を1℃ずつ上昇  
 ・「低め」…設定温度を1℃ずつ低下

・1回押すとセーブ運転。室温が設定温度より一定温度上昇すると消火し、一定温度低下すると自動的に点火動作に入ります。  
 ・再度押すと、セーブ運転は解除されます。

・タイマー運転  
 運転スイッチ（または、サポートヒータスイッチ）を「入」にし、タイマーセットボタンを押すことにより、タイマー表示が点灯、時刻表示にタイマーセット時刻が継続して表示され、タイマー運転が開始されます。  
 （タイマー表示が点灯しなければタイマー運転は開始されません。）  
 ・セット時刻になると、タイマー表示が消灯し現在時刻が表示されて自動的に運転が開始されます。  
 ・タイマー運転の解除  
 タイマー運転中にもう一度、タイマーセットボタンを押すとタイマー運転が解除されます。



# 燃 料

燃料は必ず灯油（JIS 1号灯油）を使用してください。

- **△警告** ガソリンなど揮発性の高い油は、火災の原因になりますので絶対に使用しないでください。
- **△注意** 変質灯油、汚れた灯油、水の混じっている灯油などは、絶対に使用しないでください。
- **△注意** 灯油は、必ず火気・雨水・ごみ・高温及び、直射日光を避けた場所に保管してください。



# 給 油

## ■給油の際の手順と注意

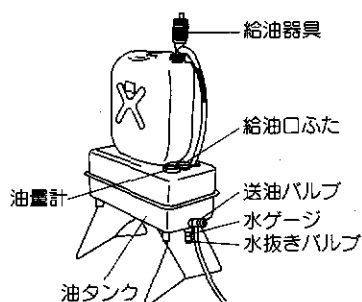

- 送油バルブを閉じて給油口ふたをはずし市販の給油器具で灯油を給油してください。油量表の針が「満」をさしたら給油をやめてください。
- 給油口ふたを必ずもとどおりに締めてください。
- 給油の際に、水、ごみなどを入れないよう特に注意してください。

## ■給油口ふたは、確実に締めてください。

## ■こぼれた灯油はよくふきとってください。

## ■燃料切れの注意と空気抜きの方法

油タンクを空にしないように注意してください。

油タンクをいったん空にしますと、送油経路内に空気がたまり、正常に送油ができなくなることがあります。このような場合には次の順序で空気抜きをしてください。

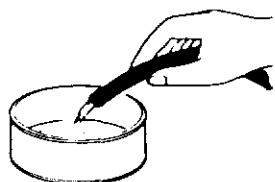

1. 油タンクに給油します。
2. ストープのゴム管口から、ゴム製送油管をはずします。
3. ゴム製送油管から油が連続して流れ出ることを確かめてからゴム製送油管をもとどおりにストーブに取り付けます。(油がこぼれないように容器を用意してください。)

# 運転開始前の準備と確認

## ■安全装置のセット、取扱上の注意

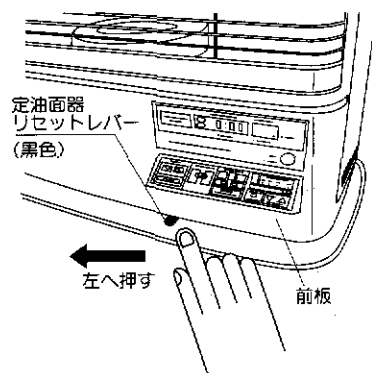

### 定油面器のセット

初めて使用するときやシーズン初めには、ストーブ正面右下の定油面器リセットレバー（黒色）を左方向に止まるまで押してください。

- リセットレバーは通常動作時やシーズン初めに操作します。定油面器に強い衝撃を与えたり異音があったとき以外は、特に操作する必要はありません。万一、点火動作が正常に出ずモニターサインE2が表示されるような場合はリセットレバーを押してください。(安全がはずれ、灯油がスムーズに流れます。)
- リセットレバーは通常に置いたり、押したままの状態には絶対にしないでください。

## ■送油経路の油もれの確認

- 油タンクや送油管の接合部などから油もれがないかどうか確認してください。

## ■電気配線の確認

- △注意** 電源プラグをコンセントに刃の根元まで確実に差しこんでください。
- 電源コードが煙突などの高温部にふれるおそれのないことを確認してください。

で注意

## ■接地(アース)の確認

- 工事説明書にしたがい、接地(アース)がとられているかどうか確認してください。

## ■点火の要領と注意

### 床暖切換スイッチのセット

ストーブ単独で運転する場合は「ストーブ単独」に、ストーブ床暖房運転をおこなう場合は「ストーブ床暖房」に、床暖切換スイッチをセットしてください。床暖切換スイッチのセットは運転開始前におこなってください。

- ストーブ床暖房で運転する場合

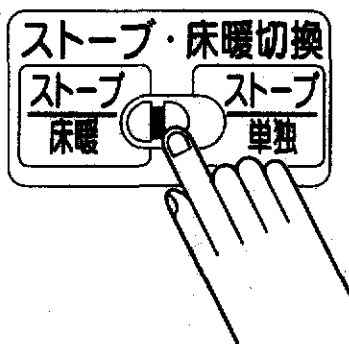

- ストーブ単独で運転する場合

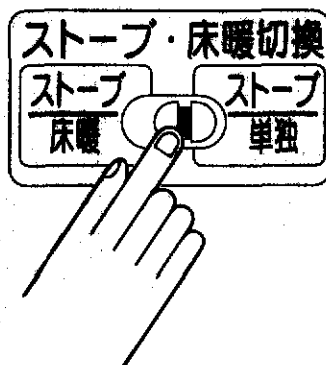

### 循環水の水位確認

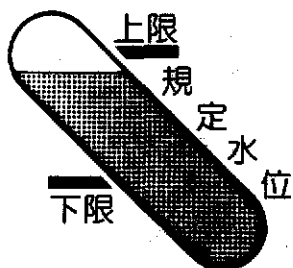

- △注意** ストーブ左側面の水位計で、シスターンタンクの規定水位(上限水位と下限水位の間)まで循環水(コロナ床暖房用循環液)が入っていることを確認してください。循環水が入っている場合は黄色になります。循環水は上限以上入れないように注意してください。水位が下限以下の場合は、床暖房専用補充液を入れてください。

### 温水配管の水もれの確認

- ストーブ内部や温水配管接合部から水もれがないか確認してください。
- 床暖パネルの温水配管の途中にバルブを取り付けた場合は、必ずバルブが開いていることを確認してください。

## ■運転中に床暖切換スイッチを操作した場合の注意

むやみに、ストーブ単独←→ストーブ床暖房に切りかえないでください。循環水のつまりの原因になります。

- **床暖房に切りかえる時**…自動的にいったん消火して、約10分後に再点火し、ストーブ床暖房運転を開始します。そのとき、「ジュー」という循環水の蒸発音が発生することがありますが異常ではありません。
- **ストーブ単独に切りかえる時**…運転はそのまま続きます。しばらくして「ジュー」という循環水の蒸発音がしますが異常ではありません。

# 5.使用方法(使い方)

## 運転開始(点火)

- オープンポケット内の火力調節つまみで「自動運転」と「手動運転」が設定できます。ご希望の運転方法でご使用ください。

### 点火順序

## ■ストーブ火力調節「自動運転」の場合

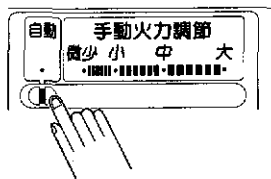

- 火力調節つまみを「自動」に合わせてください。設定室温と部屋の状況に応じた火力で燃焼します。(ストーブ火力調節「手動運転」(微少～大)の場合は、火力調節つまみの設定火力で燃焼します。)
- 時計合せは15ページ「現在時刻の調節方法」を参照しておこなってください。

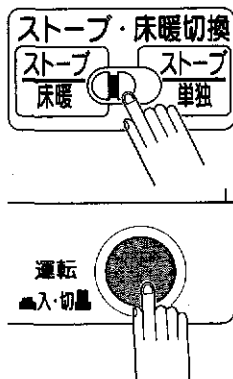

1. 時刻表示が現在時刻を表示していることを確認してください。
2. オープンポケット内の床暖切換スイッチを「ストーブ床暖房」に合わせてください。
3. 運転スイッチを押して「入」にしてください。  
自動的に、次のように運転(予備燃焼・本燃焼)します。(ストーブ火力調節「手動運転」(微少～大)の場合は設定室温の表示はありません。)

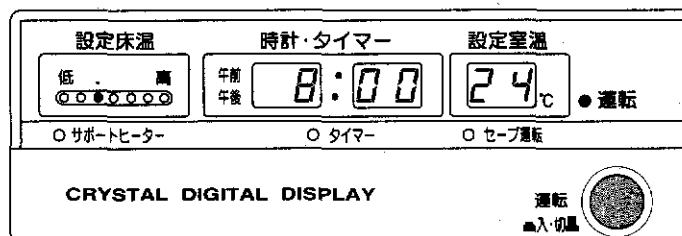
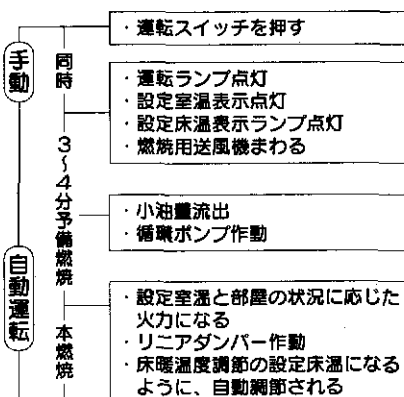

※予備燃焼後約2.5分間、火力は中火力になります。

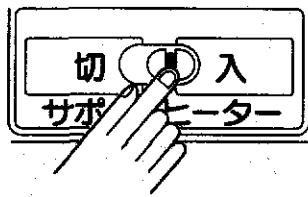

- 同時**
  - サポートヒータスイッチを「入」にする
- 同時**
  - サポートヒータ運転ランプ点灯
  - 設定床温表示ランプ点灯
  - サポートヒータ運転
  - 循環ポンプ作動
- 自動運転**
  - 床暖温度調節の設定床温になるようにサポートヒータ出力が、自動的に制御される

- 時刻表示が現在時刻を表示していることを確認してください。
- オープンポケット内のサポートヒータスイッチを「入」にしてください。自動的に、次のように運転します。

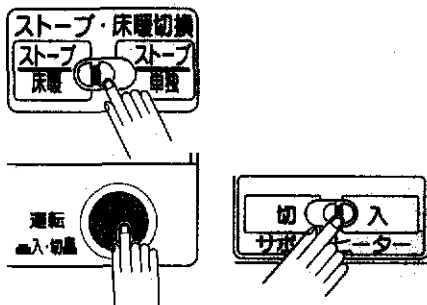
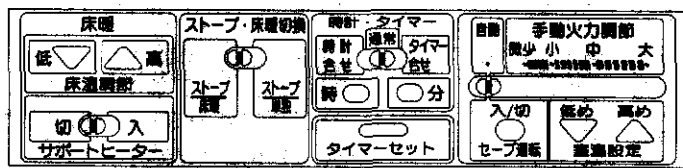
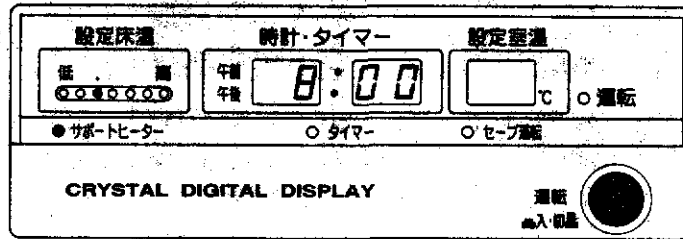

- 時刻表示が現在時刻を表示していることを確認してください。
- オープンポケット内の床暖切替スイッチを「ストップ床暖房」に合わせてください。
- 運転スイッチを押して「入」にしてください。
- オープンポケット内のサポートヒータスイッチを「入」にしてください。自動的に、次のように運転（予備燃焼・本燃焼）します。（ストップ火力調節「手動運転」（微少～大）の場合は設定室温の表示はありません。）

- 同時**
  - 運転スイッチを押す
  - サポートヒータスイッチを「入」にする
- 同時**
  - 運転ランプ点灯
  - 設定室温表示点灯
  - 設定床温表示ランプ点灯
  - 燃焼用送風機まわる
  - サポートヒータ運転ランプ点灯
- 3～4分予備燃焼**
  - 小油盤流出
  - 循環ポンプ作動
- 自動運転**
  - 設定室温と部屋の状況に応じた火力になる
  - リニアダンパー作動
  - 床暖温度調節の設定床温になるように、リニアダンパー及びサポートヒータ出力が、自動的に制御される
  - サポートヒータ運転
- 本燃焼**

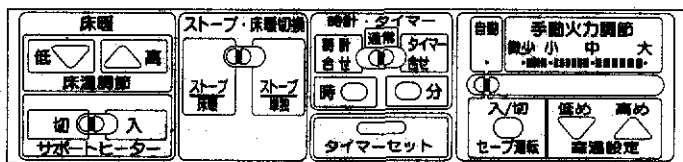
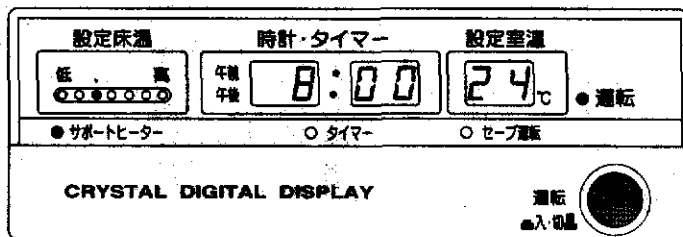

※予備燃焼後約2.5分間、火力は中火力になります。

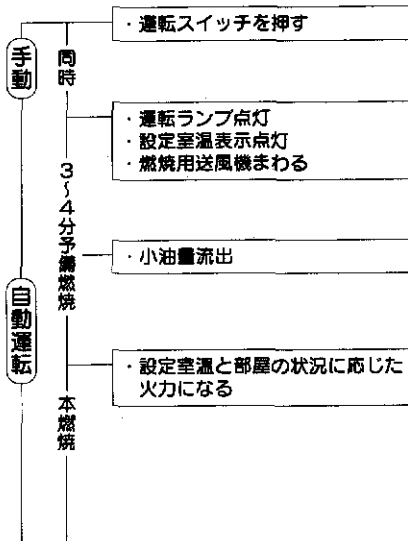
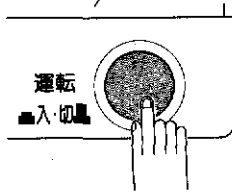
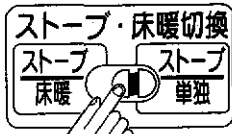

・運転スイッチを押す

・運転ランプ点灯  
・設定室温表示点灯  
・燃焼用送風機まわる

・小油量流出

・設定室温と部屋の状況に応じた火力になる

1. 時刻表示が現在時刻を表示していることを確認してください。
2. オープンポケット内の床暖切換スイッチを「ストーブ単独」に合わせてください。
3. 運転スイッチを押して「入」にしてください。  
自動的に、次のように運転（予備燃焼・本燃焼）します。（ストーブ火力調節「手動運転」（微少～大）の場合は設定室温の表示はありません。）

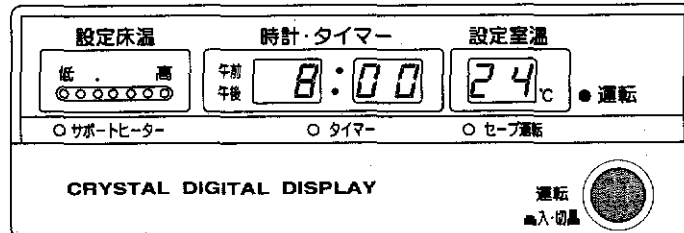

※予備燃焼後約2.5分間、火力は中火力になります。

## 室温の調節（自動運転）

オープンポケット内の火力調節つまみを「自動」に合わせると、ルームサーモによる自動運転となり、設定室温に自動調節されます。

表示部に設定室温（24℃）が表示されますので次のように調節してください。

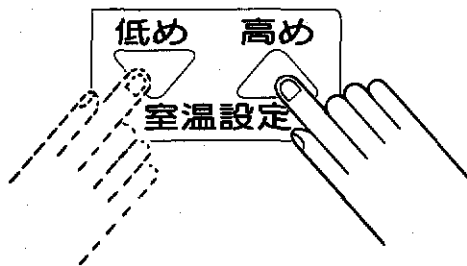

- 室温設定ボタン「高め」を押すたびに1℃上昇します。（上限29℃）
- 「低め」を押すたびに15℃までは1℃ずつ下がり、15℃からはいきなり10℃（F点設定）となります。
- 10℃設定の場合はセーブ運転表示ランプが点灯し、セーブ運転となります。  
(設定室温を15℃以上に上げるとセーブ運転表示ランプが消え、自動的に解除されます。)

ストーブ火力調節「自動」運転時に、微少火力でも室温が設定室温より上昇する場合、設定室温より約3℃上昇すると自動的に消火し、設定室温まで下がると点火動作に入ります。これをくり返すことによりむだな部屋のあたため過ぎを防ぎます。

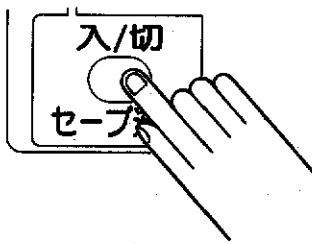

- 室温設定ボタンにより希望の室温設定後、セーブ運転ボタンを押してください。  
セーブ運転表示ランプが点灯し、セーブ運転となります。
- セーブ運転ボタンを再度押すことによりセーブ運転表示ランプが消え、セーブ運転解除となります。

## 火力調節 (手動調節 - 手動運転)

室温設定による自動運転の他に、火力調節つまみによる手動火力調節が可能です。  
次のようにしてください

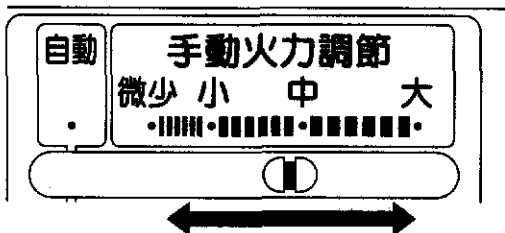

- オープンポケット内の火力調節つまみを「微少」から「大」の間のご希望の位置に合わせてください。  
表示部の設定室温表示が消え、予備燃焼が終了すると約2.5分間火力は中火力になり、その後は火力調節つまみの設定火力で燃焼します。

## ■炎の状態

ストーブの据え付けや煙突の関係で、炎は多少変化します。

## 床暖パネルの温度調節

ストーブ床暖房運転、サポートヒータ運転、ストーブ床暖房・サポートヒータ併用運転のいずれの場合も循環水が設定温度になるように、自動的に温度調節されます。又、設定床温表示ランプに快適マークがついています。快適マークは、床暖パネルのカーペット表面をほぼ33~34℃ (床暖パネル3畳の場合) に保つ循環水温度を示します。ご参考にされると便利です。

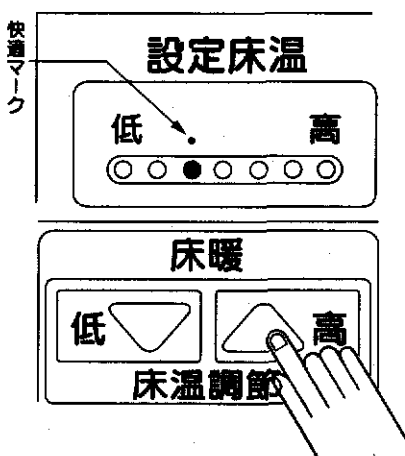

1. 特に温度設定しない場合は、自動的に快適マークの位置 (設定床温表示ランプの3つ目) に設定されランプ表示します。
2. 床温調節ボタンを押すと次のように床温調節でき設定床温表示ランプも移動点灯します。
  - ・「低」……1回押すたびに設定温度を6℃下げ、ランプ表示が左側へ移動。
  - ・「高」……1回押すたびに設定温度を6℃上げ、ランプ表示が右側へ移動。

# 運転停止 (消火)

## 消火順序

### ストーブ床暖房運転

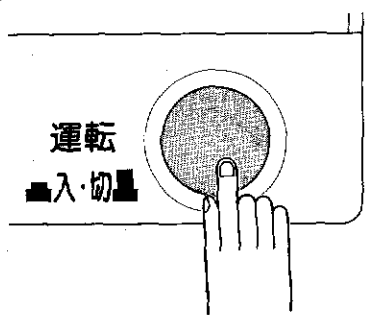

運転スイッチを押して「切」にしてください。

運転ランプが消灯します。

燃焼室が冷却すると自動的に燃焼用送風機、循環ポンプ（ストーブ床暖房運転のみ）が停止し、時刻表示以外のすべてのランプが消灯します。

### サポートヒータ運転

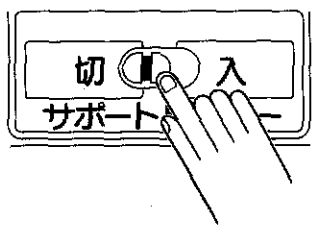

サポートヒータスイッチを「切」にしてください。

サポートヒータ運転ランプ、設定床温表示ランプが消灯し、同時に、サポートヒータ、循環ポンプが運転を停止します。

### ストーブ床暖房・サポートヒータ併用運転

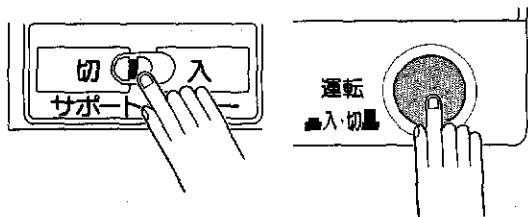

運転スイッチ、サポートヒータスイッチを「切」にしてください。運転ランプ、サポートヒータ運転ランプが消灯し、サポートヒータが運転を停止します。燃焼室が冷却すると、自動的に燃焼用送風機、循環ポンプが停止し、時刻表示以外のすべてのランプが消灯します。

サポートヒータスイッチの切り忘れに注意してください。

- **△注意** 2日以上燃やけるなど長時間使用し続けると、運転が完全に停止し、本体から電源プラグをコンセントから抜いてください。
- 再点火の際は、必ず運転を停止（消火）してください。
- 運転停止後、燃焼用送風機が停止するまでは電源プラグを抜かないでください。もし抜くと、ガラスが割れたり、もったり、ストーブの表面温度が上昇します。

## 消火後、再点火するときの注意

- 燃焼中に誤って電源プラグを抜いたり、運転スイッチを「切」にすると、再点火安全装置の働きで、ストーブが冷却されるまでの約2分間は再点火できません。  
ただし瞬間的な消火操作（約1秒以内）の場合は、そのまま燃焼が継続されます。
- 停電時には、必ず運転スイッチを「切」にしてください。

## 現在時刻の調節方法

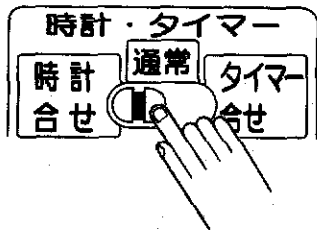

1. オープンポケット内の時計調節スイッチを「時計合せ」にします。はじめて使用するときや、電源プラグを長時間抜いたときは、時刻表示は0:00を表示します。
2. 時計調節の「時」・「分」ボタンを押して現在時刻を合わせます。

例：午前6時15分に合わせる場合

①「時」ボタンを押して“午前6:00”にします。

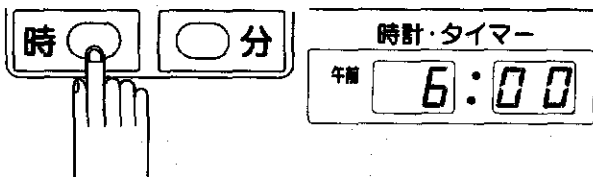

②「分」ボタンを押して“午前6:15”にします。

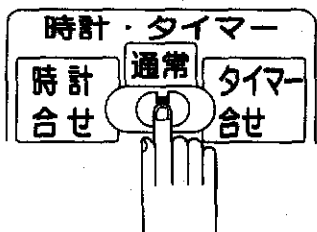
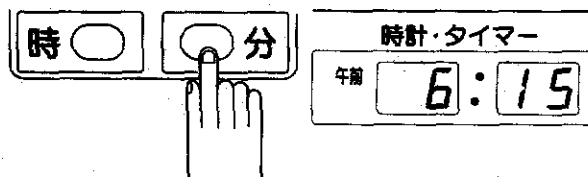

3. 必ず時計調節スイッチを「通常」位置にもどしてください。  
(時計は、時計調節スイッチを「通常」位置にもどした時点から動き始めます。)

## タイマーの使用法

### ■運転時刻の合わせ方

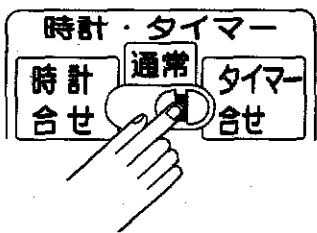

1. オープンポケット内の時計調節スイッチを「タイマー合せ」にします。
2. 時計調節の「時」・「分」ボタンを押してタイマー点火時刻を合わせます。「分」は5分ごとに動きます。

例：午前6時30分に合わせる場合

①「時」ボタンを押して“午前6:00”にします。

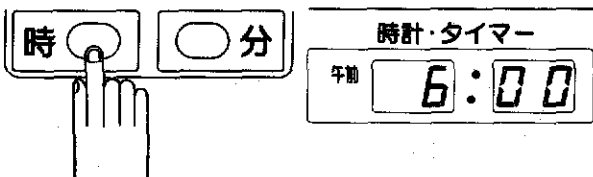

②「分」ボタンを押して“午前6:30”にします。

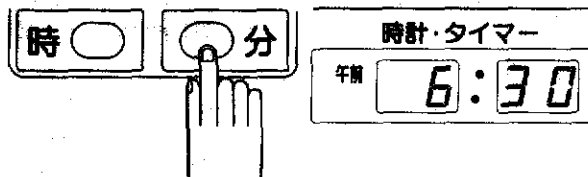

これでタイマーセット時刻が記憶されました。



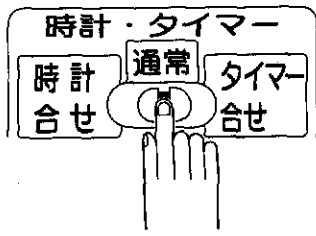

- 必ず時計調節スイッチを「通常」位置にもどしてください。これで時刻表示には現在時刻が表示されます。

## ■タイマー運転方法

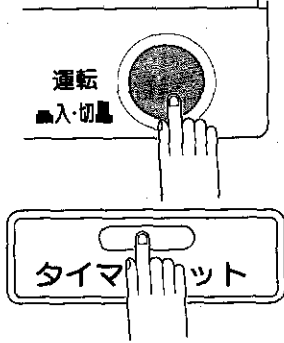

- 運転スイッチを押して「入」にしてください。  
(燃焼中の場合はそのままです。)
- 運転するときのご希望の室温又は、火力に合わせてください。
- 床温調節ボタンで、床暖温度をご希望の温度に合わせてください。  
(ストーブ床暖房運転のみ)
- タイマーセットボタンを押してください。  
時刻表示にタイマーセット時刻が表示され、タイマー表示ランプが点灯し、タイマー運転に入ります。  
(このとき、燃焼用送風機が10分間運転しますが異常ではありません。)

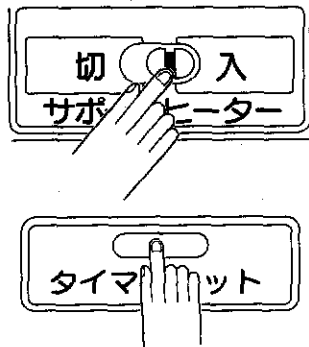

- オープンポケット内のサポートヒータスイッチを「入」にしてください。
- 床温調節ボタンで、床暖温度をご希望の温度に合わせてください。
- タイマーセットボタンを押してください。  
時刻表示にタイマーセット時刻が表示され、タイマー表示ランプが点灯し、タイマー運転に入ります。

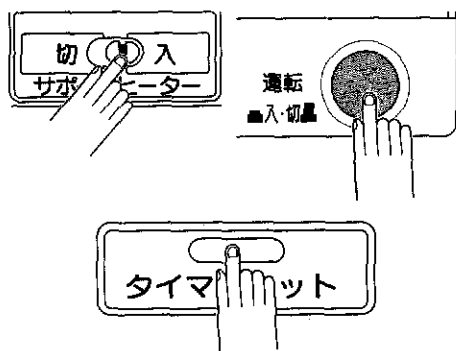

- 運転スイッチとサポートヒータスイッチを「入」にしてください。  
(燃焼中の場合はそのままです。)
- 運転するときのご希望の火力に合わせてください。
- 床温調節ボタンで、床暖温度をご希望の温度に合わせてください。
- タイマーセットボタンを押してください。  
時刻表示にタイマーセット時刻が表示され、タイマー表示ランプが点灯し、タイマー運転に入ります。  
(このとき、燃焼用送風機が10分間運転しますが異常ではありません。)

- タイマーセット時刻になるまでは、時刻表示にタイマーセット時刻が表示され続けます。
- 運転中にタイマーセットボタンを押すと、ストーブは自動消火し、運転を停止します。

- タイマー運転は、運転スイッチが「入」になっていないと運転が開始されません。
- おでかけのときのタイマー消火は遅けてください。

## ■タイマー運転の解除

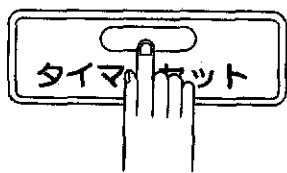

- タイマーセットボタンを押します。  
タイマー表示ランプが消灯し、時刻表示に現在時刻が表示され、タイマー運転が解除されます。
- このままであれば自動的に運転を開始します。運転を停止する場合は、運転スイッチ（サポートヒータ運転の場合はサポートヒータスイッチ）も「切」にしてください。

## ■タイマーセット時刻・現在時刻の確認

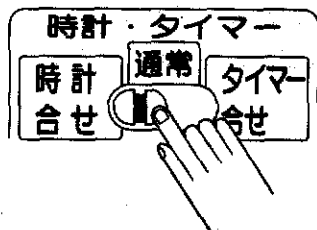

現在時刻の確認

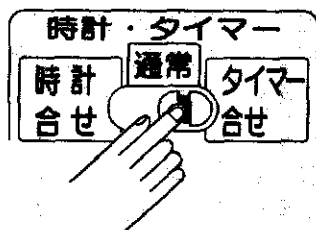

タイマーセット時刻の確認

- ①時計調節スイッチを「時計合せ」又は「タイマー合せ」に合わせます。
- ②現在時刻又は、タイマーセット時刻が時刻表示に表示されます。
- ③確認後、時計調節スイッチは、必ず「通常」位置にもどしてください。

## モニターサインについて

ストーブにトラブルが発生すると、トラブルの状態が設定室温表示に記号表示（モニターサイン）されます。この場合記号表示の内容を、ストーブ左側面に印刷されたモニターサイン一覧表、または25～26ページ「故障・異常の見分け方と処置方法」をご覧ください。

〈モニターサイン一覧表〉

モニターサイン	異常状態	モニターサイン	異常状態	モニターサイン	異常状態
E1	途中消火	EC	ルームサーモ短絡	P5	基板不良
E2	不着火	EE	停止時ポット異常過熱	F1	熱交サーモ作動
E3	対置作動	E0	基板温度異常	F2	湯温サーミスタ断線
E6	ルームサーモ断線	P1	ポット予熱不足	FC	湯温サーミスタ短絡
E7・E9	停電	P2	ポット温度低下		
E8	疑似火炎	P3	ポット異常過熱		
EA	燃焼用送風機異常検出	P4	不消火（消火時間が長い）		

## 使用上の注意

### 床暖パネルの温度調節

- 床暖の温度調節は、足元（床暖パネルの表面温度）の温度調節のため、部屋全体の温度調節ではありません。カーペットの表面が熱くなりすぎないように使用温度には十分注意してください。

### 循環水の凍結予防（循環液の注入）

- 寒冷地だけでなく、暖かい地域でも凍結予防及び腐食予防のために、必ず循環液を入れてください。
- 循環液は必ずコロナ床暖房用循環液（別売品）をご使用ください。他の不凍液を使用したり、混合したりすると製品の寿命が短くなります。
  - 循環液は3年を目安に入れかえてください。（開封した循環液も含む）



本書の「特に注意していただきたいこと（安全のために必ずお守りください）」の他に、次の項目についても注意してください。







- 上面ガードは、地震などにより可燃物が落下したときなどに火災を防止するためのものです。やむをえず取りはずした場合は、必ずもとの状態に取り付けておいてください。
- クリーニング店、美容院などの化学薬品を使うところや温室、飼育室など、動植物の育成栽培に使用しないでください。
- 雷が発生したとき、雷（誘導雷）により一時的な過電圧がかかっても、過電圧防止装置が機器を保護するしくみになっていますが、大きな雷（直撃雷など）の場合は、電子部品を損傷するおそれがありますので、電源プラグをコンセントから抜いてください。

## 6.安全装置

このストーブには次のような安全装置がついています。

すべての安全装置は、異常が取り除かれても再度点火操作をしなければ運転は停止したままです。

安全装置	原因・作動結果	処置方法
対震自動消火装置 (E3表示)	<ul style="list-style-type: none"> <li>● 強い地震や衝撃を受けたとき</li> </ul>  <ul style="list-style-type: none"> <li>・モニターサイン E3 表示</li> <li>・自動的に消火</li> </ul>	<ul style="list-style-type: none"> <li>● ストーブの周辺に異常がないか確認し、点火操作してください。 (対震自動消火装置は作動後自動的にセットされます。)</li> </ul>
点火安全装置 燃焼制御装置 (フレームロッド) (E1表示・E2表示) (途中消火) (不着火)	<ul style="list-style-type: none"> <li>● 点火ミスをしたとき</li> <li>● 途中失火をしたとき</li> <li>● 炎が異常に小さいとき</li> </ul>  <ul style="list-style-type: none"> <li>・モニターサイン E1 表示または E2 表示</li> <li>・自動的に消火</li> </ul>	<ul style="list-style-type: none"> <li>● 日常の点検・手入れ(20~24ページ参照)をしてから点火操作をしてください。</li> <li>● なおも異常がある場合は、お買い求めの販売店にご相談ください。</li> </ul>
停電安全装置 (E7表示・E9表示) (30秒以上) (1秒以上 30秒未満)	<ul style="list-style-type: none"> <li>● 停電したとき</li> <li>● 電源プラグが抜けたとき</li> </ul>  <ul style="list-style-type: none"> <li>・通電後モニターサイン E7 表示または E9 表示</li> <li>・自動的に消火</li> </ul>	<ul style="list-style-type: none"> <li>● E7 の場合、時計などのセットをしてから、点火操作をしてください。</li> <li>● E9 の場合、通電後点火操作をしてください。</li> <li>● 電源プラグを確認してください。</li> </ul>

装置の名称	原因・作動結果	処置方法
<p>再点火安全装置</p>	<ul style="list-style-type: none"> <li>●消火直後、再点火操作したとき</li> </ul>  <ul style="list-style-type: none"> <li>・約2分間の冷却後でないとう点火動作に入らない</li> </ul>	<ul style="list-style-type: none"> <li>●約2分経過後、自動的に点火動作を開始します。</li> </ul>
<p>燃焼用送風機異常 検出装置 (<b>EA</b>表示)</p>	<ul style="list-style-type: none"> <li>●回転数が異常に低下したとき</li> </ul>  <ul style="list-style-type: none"> <li>・モニターサイン <b>EA</b> 表示</li> <li>・ストーブの運転を停止</li> </ul>	<ul style="list-style-type: none"> <li>●異常低下の原因を取り除いてから点火操作をしてください。</li> <li>●なおも異常がある場合はお買い求めの販売店にご相談ください。</li> </ul>
<p>過電流防止装置 (表示部全消灯)</p>	<ul style="list-style-type: none"> <li>●内部配線のショートにより過電流が流れたとき</li> </ul>  <ul style="list-style-type: none"> <li>・電流ヒューズが切れ、すべての運転を停止</li> </ul>	<ul style="list-style-type: none"> <li>●お買い求めの販売店に修理を依頼してください。</li> </ul>
<p>循環水過昇防止装置 (<b>FI</b>表示)</p>	<ul style="list-style-type: none"> <li>●循環水が極端に減少したとき</li> <li>●循環水が循環しないとき</li> </ul>  <ul style="list-style-type: none"> <li>・モニターサイン <b>FI</b> 表示</li> <li>・自動的にストーブ単独運転に切りかわる</li> </ul>	<ul style="list-style-type: none"> <li>●ストーブをいったん消火して循環水過昇原因を取り除き、点火操作をしてください。</li> <li>●なおも異常がある場合はお買い求めの販売店にご相談ください。</li> </ul>
<p>サポートヒータ過熱防止装置</p>	<ul style="list-style-type: none"> <li>●循環水が極端に減少したとき</li> <li>●循環水が循環しないとき</li> </ul>  <ul style="list-style-type: none"> <li>・サポートヒータへの通電を停止 (温度が下がると自動的に通電を再開)</li> </ul>	<ul style="list-style-type: none"> <li>●運転をいったん停止して、日常の点検・手入れ(23ページ)をしてください。</li> <li>●なおも異常がある場合はお買い求めの販売店にご相談ください。</li> </ul>
<p>安全サーミスタ(基板上:73℃) (<b>EO</b>表示)</p>	<ul style="list-style-type: none"> <li>●ストーブの上面及び側面が囲われているとき</li> <li>●ストーブの前面に障害物などがあるとき</li> </ul>  <ul style="list-style-type: none"> <li>・モニターサイン <b>EO</b> 表示</li> <li>・自動的に消火</li> </ul>	<ul style="list-style-type: none"> <li>●原因を取り除いてから点火操作をしてください。</li> <li>●なおも異常がある場合はお買い求めの販売店にご相談ください。</li> </ul>

## 点検、手入れのときの注意

点検・手入れは消火後、ポットバーナが冷却してから、必ず電源プラグをコンセントから抜いておこなってください。

**△注意** 電線・配管の損傷や火災の原因となる場合があります。必ずご確認ください。

## 点検、手入れの必要項目、時期、方法

### ■周囲の可燃物（使用ごと）

- **△注意** ストープの周囲は、常に整理・掃除し、燃えやすいものを置かないでください。

### ■ほこり・汚れ（使用ごと）

- ほこりや汚れをそのままにしておきますと、油がしみたりして危険です。  
ストープはいつも清潔にしてご使用ください。

### ■油もれ・油のたまり・油のにじみ（使用ごと）

- 置台・油タンクに油もれ・油のたまりや油のにじみがないか、ときどき点検してください。  
又、給油の際にこぼれた灯油は、よくふきとってください。

●油もれのあつた場合は、お掃除してください。

### ■ゴム製送油管の点検・交換の目安（シーズン初め）

- **△注意** ゴム製送油管は、屋外で使用しないでください。  
屋外での使用は禁止されています。
- 屋内でゴム製送油管を使用しているときは、膨潤、収縮、変質、変形、ひび割れがないか確認し、欠点のあるときは交換してください。  
交換の目安は、3年に一度です。

### ■油タンク（シーズンの初め、適時）

- 油タンク内は水やごみがたまりやすいものです。給油のとき、点検してください。  
油タンク内の水抜き及び掃除は、油タンク付属の取扱説明書に従っておこなってください。

### ■煙突の接続部のゆるみ及びトップの周囲（シーズンの初め、適時）

- 煙突の接続部、煙突トップのはずれがないかを点検してください。煙突が腐食したり、穴があいたりしていると危険ですので新しい物と交換してください。
- 煙突の近くには燃えやすいものを置かないでください。
- 煙突内は結露で生じた水滴が凍ってつまと危険です。点火時に、煙突のつなぎ目やストープより異常な煙が出たら消火して、煙突内部を点検してください。

## ■定油面器のストレーナの掃除（通時）

●定油面器には、ごみを除くためのストレーナがついています。

ごみがたまると、灯油の流れを妨げて、十分な火力が出なくなります。

次のように掃除してください。

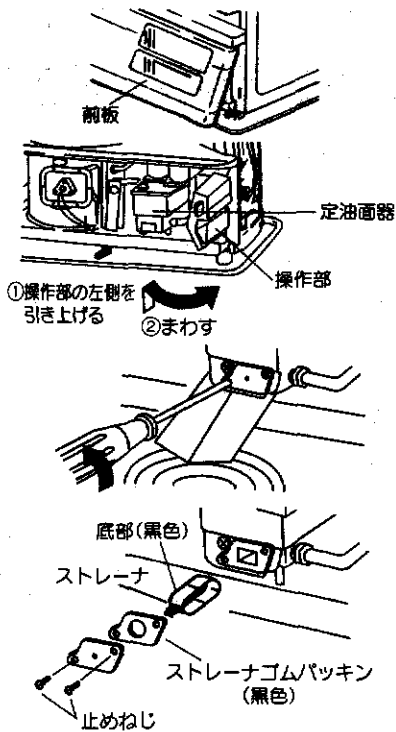

1. 油タンクの送油バルブを閉じてください。
2. ストープの前板を止めているねじ（5本）をはずし、前板の下側を引き上げて、前に引いて取りはずしてください。
3. 操作部を左図のように、①操作部の左側を少し引き上げて、②手前にまわして、開いてください。定油面器がみえてきます。
4. ストレーナの掃除口に荷紙などの厚紙を差しこんで、油ガイドを作り、その下に容器を置いてストレーナの止めねじをゆるめてはずしてください。定油面器の汚れた灯油やごみが全部流れ出ます。
5. ストレーナを取り出して、きれいな灯油の中ですすぎ洗いをしてください。（水で洗わないでください。）

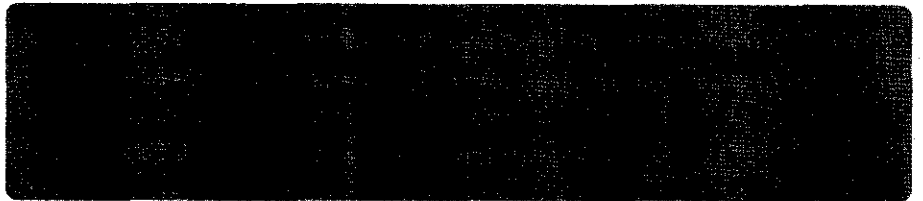

## ■ポットバーナの掃除（適時）

● **ご注意** 掃除は、ストーブを消火させ充分冷却してから、おこなってください。

熱い状態でおこなうとやけどのおそれがあります。

●ポットバーナにすすがついて炎の形が不揃いになったときや、ポットバーナの底にすすやカスがたまりすぎて着火がおそくなったときは、次のようにしてすすを取り除いてください。

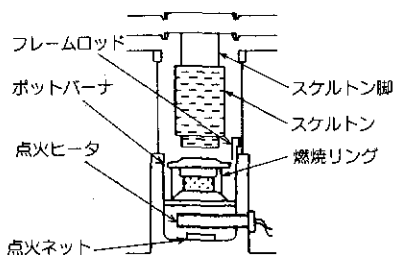
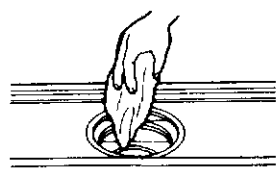
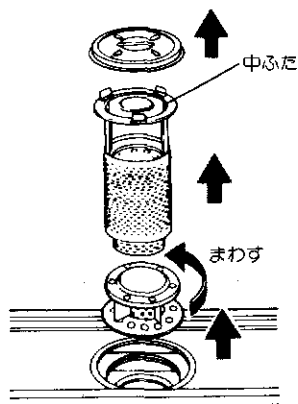

1. 上面ガードをはずしてください。

2. 燃焼筒ふたをはずしてください。

3. スケルトンは中ふたに取り付いています。スケルトンをガラス円筒にあてないようにして、取りはずしてください。

4. 燃焼リングをフレームロッドに当てないように注意して左図の方向に燃焼リングをまわし、取りだしてください。

5. 点火ヒータ、点火ネットをいためないように、ポットバーナ内部のすすをドライバーなどでかき落としてから、布などでふきとってください。

6. 組立ての際、燃焼リングは、左図のように正しく確実に取り付けてください。

●ポットバーナ、燃焼リングを長時間使用すると、燃焼が弱くなります。ドライバーなどでつついておこなった後、燃焼リングは新しいものと交換してください。  
ポットバーナの交換は、必ずお買い求めの取扱店に依頼してください。

## ■反射板・ガラス円筒の掃除（適時）

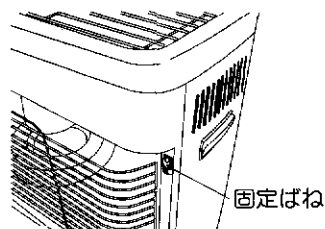
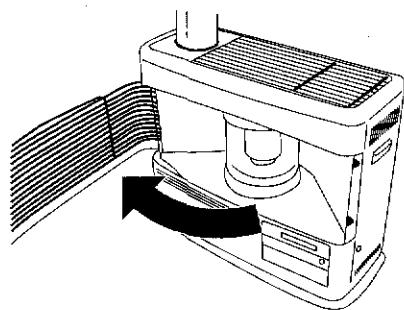

前面ガードのセット

● **ご注意** 掃除は、ストーブを消火させ充分冷却してから、おこなってください。

熱い状態でおこなうとやけどのおそれがあります。

●反射板及びガラス円筒にほこりがたまりますと、反射効率が悪くなるばかりでなく危険ですので、次の要領で適時掃除をしてほこりを取り除いてください。

1. 前面ガードを右側の固定ばね（2個）からはずし左側にまわしてください。

2. ガラス円筒を割らないように注意して、掃除機などで内部のほこりをきれいに掃除してください。

3. やわらかい布などで、反射板及びガラス円筒をきれいに拭いてください。

4. 掃除が終わりましたら、もとどおりにセットしてください。

●前面ガードは、きちんと取り付けてください。

## ■ガラス円筒内部の掃除（適時）

- **【ご注意】** 掃除は、ストーブを消火させ充分冷却してから、おこなってください。熱い状態でおこなうとやけどのおそれがあります。
- 長期間の使用によりガラス円筒がすすけて炎が見えにくくなったときは、22ページ「ポットバーナの掃除」の項にしたいが、スケルトンをはずしてガラス円筒を掃除してください。

## ■点火ヒータ・点火ネット・ノズルの点検（シーズンの初め）

- 点火ヒータや点火ネットにすすが付着しますと、赤熱が低下したり、油のひろがりが悪くなり、着火不良の原因になります。
- ノズルの先端にすすが付着しますと、異常燃焼になったり、着火不良や消火時間が長くなる原因になります。シーズン初めには、必ず点検してください。点火ヒータ、点火ネット、ノズルの点検・交換は破損のないように注意しておこなう必要がありますので、必ずお買い求めの販売店に依頼してください。

## ■フレームロッド（燃焼制御装置）の点検（適時）

- フレームロッドの先端にすすが付着したり、フレームロッドが変形すると、誤作動の原因になります。すすの付着やフレームロッドの変形がある場合は、必ずお買い求めの販売店に点検・交換を依頼してください。

## ■循環水の補給（適時）

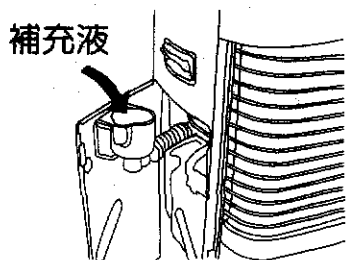

シスターンタンク内の循環水は、少しずつ蒸発しますので、ときどき確認して、循環水が不足している場合は、そのつど規定水位まで床暖房専用補充液を補給してください。

- 給水口扉を開き、床暖房専用補充液を上限水位まで追加してください。  
〔配管などからの水もれで補給する場合は、床暖房用循環液を入れてください。〕

## ■温水配管の水もれ確認（適時）

- ストーブ内部や温水配管接続部分から水もれがないことを確認してください。



## ■ 燃焼用送風機ファンフィルタの掃除 (適時)

●ファンフィルタがごみやほこりで目づまりすると、燃焼不良の原因になります。次の要領でストーブ裏面のファンフィルタの掃除をおこなってください。

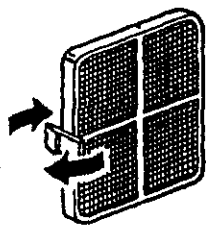

1. 左図の矢印のようにファンフィルタに力を加えながら引き出し、ストーブ裏面から取りはずしてください。
2. ブラシなどでフィルタのほこりを取り除いてください。
3. 掃除が終わりましたら、もとどおりに取り付けてください。

## ■ 燃焼用送風機の掃除 (年1回以上)

●燃焼用送風機ファンにごみやほこりがたまると、送風力が弱くなり燃焼が悪くなったり、音が大きくなってくることがあります。このようなときには、燃焼用送風機ファンのほこりを取り除いてください。

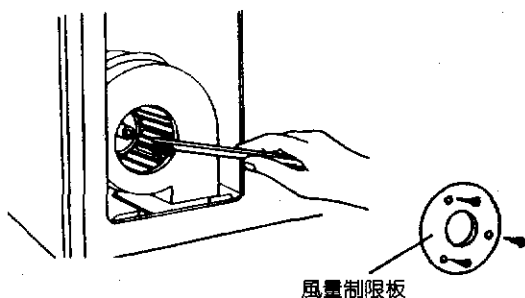

ストーブ後側のファンカバーと風量制限板をはずし、ブラシなどで静かにほこりを取り除いてください。

●清掃が終わりましたら、もとどおりに取り付けてください。

## ■ 地震などの災害が発生したときの点検について

●地震などの災害が発生し、ストーブに振動や衝撃が加わったときは、運転前に必ず次の点検をおこなってください。

- ・煙突まわりのはずれ、もれの確認
- ・灯油配管からのもれの確認

点検で異常が見つかった場合は、お買い求めの販売店に修理を依頼してください。

# 9. 定期点検

長期間ご使用になりますと、ストーブの点検が必要です。

2シーズンに1回程度、シーズン終了後などに、お買いあげ店又は、修理資格者〔(財)日本石油燃焼機器保守協会(TEL 03-3499-2928)でおこなう技術管理講習会修了者(石油機器技術管理士)など〕のいる店などに点検依頼されることをおすすめします。

■ 次のような現象は故障ではありません。  
 ● 修理を依頼される前にもう一度お確かめください。

	現象	説明
点火時・消火時	初めて使用するとき、煙やにおいがでる。	耐熱塗料やほこりが焼けるためです。 しばらく窓をあけて換気をしてください。
	すぐに点火しない。	予熱点火方式のため予熱時間が2分程度必要です。 (予熱時間は室温により多少変化します。)
	燃焼開始時や消火後に「ピチピチ」という音ができる。	本体内部が熱により膨張、収縮するためです。
	点火時にポンと音がする。	点火するときに発生する着火音で、異常ではありません。

■ 使用中に異常がありましたら、次表により原因を調べて処置をしてください。  
 ● 原因のわからないときや、処置のむずかしいときは、お買い求めの販売店、またはお近くのコロナお客様ご相談

		●									
●	●										
●	●					●					
						●			●		
							●		●		
●							●		●		●
							●		●		●
●				●							
						●					
						●					
			●								
			●								
											●

現象		説明
燃焼時その他	青炎の中に黄色い炎(赤火)が混じる。	異常ではありません。
	煙突の先端から連続的に白煙が出る。	外気温が低くなると、排気ガス中に含まれている水分が凝結して水蒸気になるため、異常燃焼による白煙ではありません。
	灯油ぎれの際、一瞬炎が大きくなって消火する。	異常ではありません。

窓口にご連絡ください。 ※設定室温表示にモニターサインが表示されます。

運転モード	表示内容	原因	対応	処置方法	
		●			1. デバイスの電源を切ること
					2. 本機が正常動作しない場合、または異常な動作を示す場合は、販売店に連絡して修理を依頼し、保証期間内であれば修理費用を無料で行う。
					3. 正常動作を確認する。
					4. 異常な動作が繰り返される場合は、販売店に連絡して修理を依頼する。
●	●				5. 異常な動作が繰り返される場合は、販売店に連絡して修理を依頼する。
					6. 正常動作を確認する。
					7. 正常動作を確認する。
●					8. 正常動作を確認する。
●					9. 正常動作を確認する。
			●	●	10. 正常動作を確認する。
			●	●	11. 正常動作を確認する。
					12. 正常動作を確認する。
		●			13. 正常動作を確認する。
					14. 正常動作を確認する。

## ■部品交換のときの注意

**△注意** 不完全な修理、調整は危険ですので、部品の交換、調整が必要な場合には、お買い求めの販売店又は、修理資格者〔(財)日本石油燃焼機器保守協会でおこなう技術管理講習会修了者（石油機器技術管理士）など〕のいる販売店にご相談ください。

部品交換は**コロナ純正部品**とご指定ください。

## 12.保管（長期間使用しない場合）

設置したままで保管される場合やしまわれるときは、日常の点検・手入れの項を参照し、次の要領で保管してください。

### ■手入れのしかた

1. **△注意** 電源プラグを必ずコンセントから抜いてください。
2. 油タンクの灯油は、すっかり出してください。中に水分やごみが残ったままにしておきますと、油タンクが腐食する原因になります。
3. 定油面器のストレーナをはずして、水分やごみを除き、定油面器の中の灯油を抜いてください。
4. ファンフィルタのごみやほこりを取り除いてください。
5. 前板をはずして、掃除機などで内部のほこりを取り除いてください。
6. 塗装部分は、濡った布で汚れを落としてから、からぶきしてください。
7. 燃焼室のサビなどがある所をペーパーで磨き「補修用の塗料」（別売品）で塗装してください。

### ■保管方法

1. きれいになったら、乾燥した場所に横倒しにしないでおしまいください。
2. 床暖の配管を接続したままで保管する場合は、上限水位まで補給しておいてください。
3. ストープ内の循環水を抜いて保管する場合は、エア―抜きバルブを開いておき、エア―抜きバルブ配管内も乾燥させてください。
4. 「取扱説明書」・「工事説明書」は、大切に保管してください。

# 仕様

型式の並び			ポット式・屋内用・強制通気形・自然対流形・床暖房用	
点火方式	電気点火式			
燃料	灯油 (JIS1号灯油)			
燃料消費量	床暖房運転	最大	1.02L/h	
		最小	0.22L/h	
	ストーブ単独運転	最大	1.005L/h	
		最小	0.198L/h	
発熱量及び熱効率	床暖房運転	最大	37,780kJ/h	熱効率 80.1%
		最小	8,150kJ/h	熱効率 81.9%
	ストーブ単独運転	最大	37,230kJ/h	熱効率 69.0%
		最小	7,330kJ/h	熱効率 67.0%
暖房出力	床暖房運転	最大	8.41kW	循環水量 180L/h
		最小	1.86kW	循環水量 100L/h
	ストーブ単独運転	最大	7.14kW	
		最小	1.36kW	
最大床暖房出力 (床暖房運転)	最大燃焼時		2.09kW	循環水量 180L/h
サポートヒータ出力 (サポートヒータ運転)			0.500kW	循環水量 100L/h
燃焼効率		81.9% (床暖房運転 目盛微少のとき)		
		67.0% (ストーブ単独運転 目盛微少のとき)		
標準適室	床暖房運転	木造	36.5㎡ (22畳)	コンクリート 49.5㎡ (30畳)
		木造	36.5㎡ (22畳)	コンクリート 58.0㎡ (35畳)
	ストーブ単独運転	木造	29.5㎡ (18畳)	コンクリート 41.5㎡ (25畳)
		木造	31.5㎡ (19畳)	コンクリート 49.5㎡ (30畳)
給水容量	2L (器具内蔵シスターン上限水位時)			
給水方法	シスターン大気開放			
外形寸法	高さ615mm 幅748mm 奥行368mm (置台を含む)			
質量	33kg			
電源電圧及び周波数	100V 50Hz/60Hz			
定格消費電力	床暖房運転	点火時 360/360W・最大燃焼時 36/43W		
	ストーブ単独運転	点火時 340/340W・最大燃焼時 13/13W		
	サポートヒータ運転	最大運転時 625/625W		
床パネルの設置面積	床暖房運転	4.5~19.5㎡ (3畳~12畳) (最大燃焼時)		
	サポートヒータ運転	4.5㎡ (3畳)		
給水配管接続口径	外径φ8mmニップル			
煙突の径	φ106mm (3寸5分)			
煙突の設置高さの最低値	φ110mm			
排気温度	床暖房運転	330℃以下		
	ストーブ単独運転	480℃以下		
電線ヒューズ	5A・10A			
安全装置	対震自動消火装置・点火安全装置・燃焼制御装置・停電安全装置			
その他の装置	再点火安全装置・循環水過昇防止装置・燃焼用送風機異常検出装置・サポートヒータ過熱防止装置・過電流防止装置・安全サーミスタ			
付属品	置台1個・バックチューブ2.5m・ホースバンド2個・遮熱板1個・本体固定金具2個 (ねじ2個)・ゴム製送油管締付バンド2個			

備考)・標準適室は、社団法人・日本ガス石油機器工業会の算定基準によります。

# プリント配線板 端子配置図

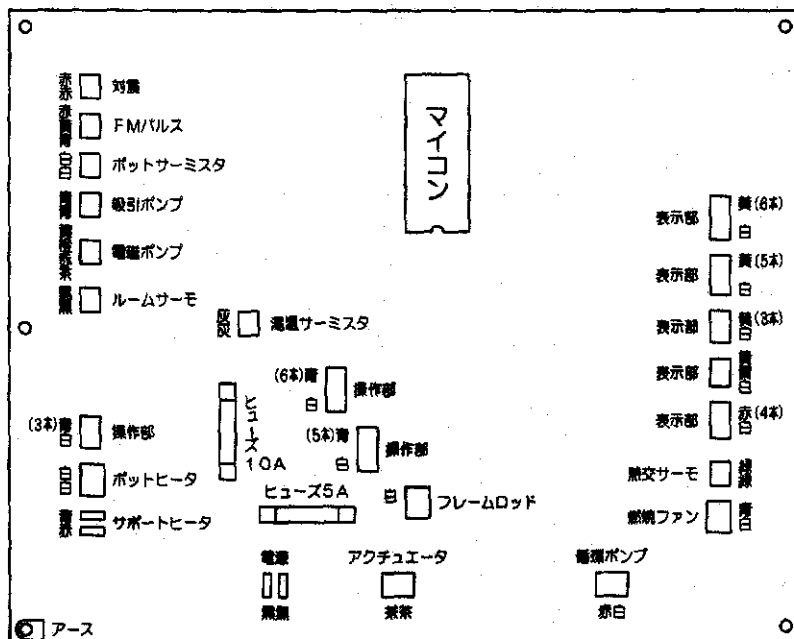

## 14.アフターサービス

### ■保証について



### ■修理を依頼されるときについて



# 据え付け工事は販売店に依頼する

据え付けや移動工事は販売店または、据え付け業者に依頼し、お客様ご自身では行わないでください。

## 据え付け場所の選定及び標準据え付け例

据え付けについては、火災予防条例、電気設備に関する技術基準など法令の基準があります。工事説明書（工事編）の「特に注意していただきたいこと（安全のために必ずお守りください）」をお読みになり、販売店又は据え付け業者とよく相談してください。また、「標準据え付け例」については、下図を参照してください。

### 標準据え付け例

煙突の先端から水平距離 1m以内に建物の軒がある場合は、その軒から60cm以上高くすること。  
煙突の先端から1m以内に建物の開口部（窓）がないこと。

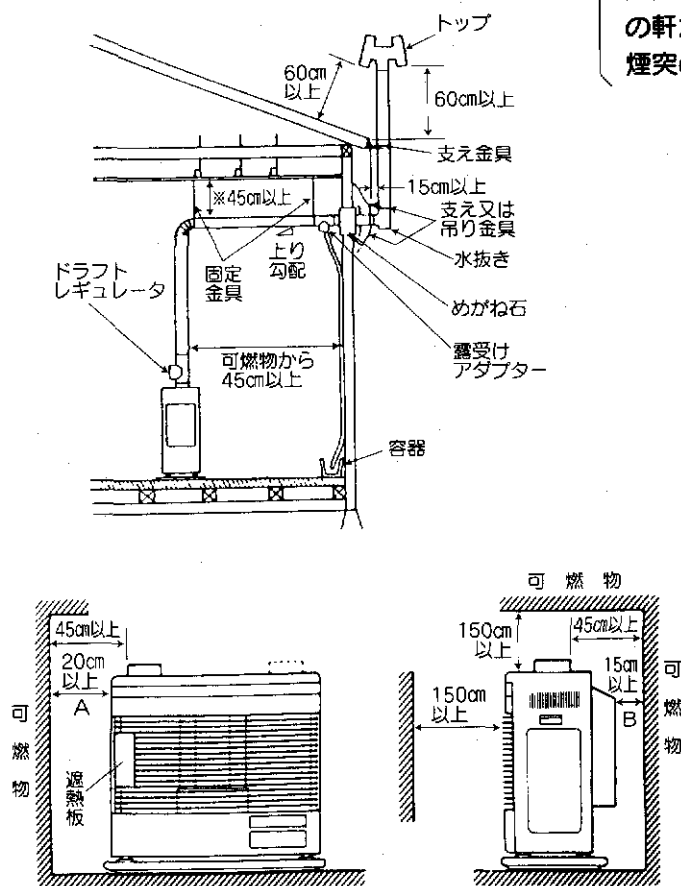

- 水田寸法は、煙突が屋根から10cmを越える場合は15cm以上。
- 煙突は、指定重量で1.5～2m間隔に固定すること。
- 設置の場合は当該地域の火災予防条例にしたがってください。
- 給油の油圧配管では、必ず、ドラフトレギュレータを取り付けてください。
- 結露水が出る場合には、霧受けアダプターを取り付け排出した結露水は、容器に受けてください。（結露予防のため、煙突の傾斜をゆるめるとはなりません）

（備考）

1. A・B寸法は、20cm以上、15cm以上と示していますが、煙突と可燃物との距離（45cm以上）でも規制されます。可燃物との距離が長くなるように設置してください。
2. 遮熱板を取り付けない場合は、側面との距離を30cm以上離してください。

●テレビやラジオから1m以上離してください。

### 据え付け後の確認

据え付けが終わりましたら、もう一度、工事説明書（工事編）の「特に注意していただきたいこと（安全のために必ずお守りください）」をお読みになり、工事説明書に記載されているとおり据え付けられているかどうかを確認してください。

# 試運転

試運転は販売店又は据え付け業者とごいっしょに必ずおこなってください。

## ■運転準備

- **△注意** 電源プラグをコンセントに刃の根元まで確實にさしこんでください。
- 油タンクに給油し、送油経路の空気抜きをしてください。
- 送油経路やストーブより油もれがないか確認してください。
- 配管途中にバルブなどがある場合には、全開にしてください。
- 安全装置をセットしてください。  
〔定油面器リセットレバー（黒色）を左方向に止まるまで押してください。〕
- タイマー運転になっていませんか。

## ■循環液の給水方法

1. 給水前にエア抜きバルブが全開になっていることを確認してください。  
(工場出荷時には開いてあります。)  
必ず全開にしてください。
2. ストーブ左側面の水位計で、シスターンタンクの規定水位(上限水位)まで循環液(コロナ床暖房用循環液)を入れてください。
3. 操作部の床暖切換スイッチを「ストーブ床暖房」にセットしてください。
4. 操作部のサポートヒータスイッチを「入」にしてください。  
循環ポンプが運転を開始します。
5. 器具の左背面にある行きと戻り両方の温水ジョイントのコックを「開」にしてください。  
● 2回路配管の場合は、項目5、6を1回路ずつおこなってください。
6. シスターンタンクの水位が下がり始めますので上限水位まで循環液を給水してください。  
(シスターンタンクの水位が下がらなくなるまで給水を続けてください。)

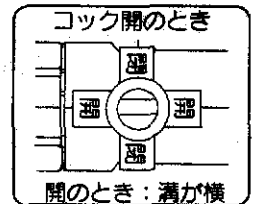
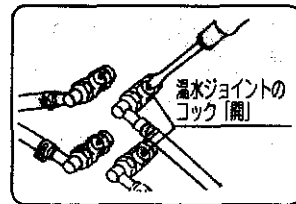
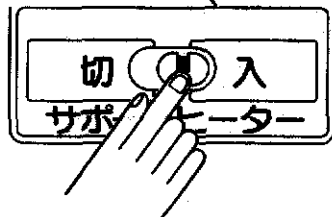
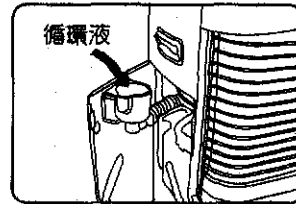
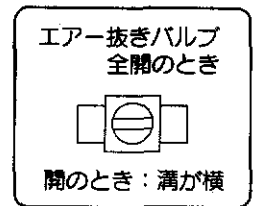
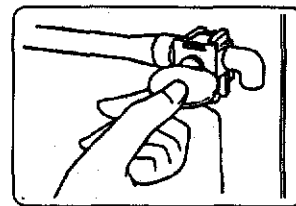



7. シスターンクの水位が下がらなくなったら循環液の給水は終了です。  
エア抜きバルブを「閉」にしてください。  
●循環ポンプの運転音が静かになります。
8. 温水配管路に、水もれのないことを確認してください。  
●運転の途中で床暖パネル等に水もれがあった場合は、操作部のサポートヒータスイッチを「切」にして循環ポンプを停止させてください。
9. 異常のないことを確認したら完了ですので操作部のサポートヒータスイッチを「切」にして循環ポンプを停止させてください。

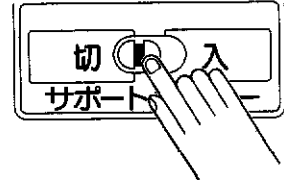
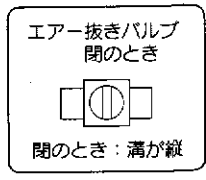
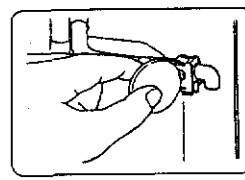

## ■運転

●運転は、ストーブ床暖房運転でおこない、正常に運転することをお確かめてください。

### ストーブ床暖房運転

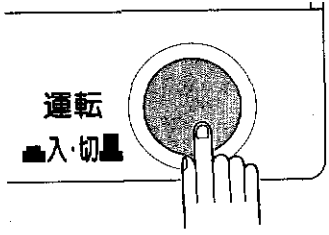

1. 運転スイッチを押して「入」にしてください。  
●**ご注意** 初めてお使いになるときは、耐熱塗料などが焼けて煙と臭いができます。窓をあけて部屋の換気をしてください。  
●約3～4分間の予備燃焼が終わると本燃焼に切りかわります。
2. 温水配管経路に、水もれのないことを確認してください。

●運転の途中で温水配管経路に水もれがあった場合  
①操作部の床暖切替スイッチを「ストーブ運転」に切りかえて循環ポンプを停止させてください。  
②運転スイッチを押して「切」にしてストーブの運転を停止してください。

3. 異常がなければ、火力調節つまみを「微少」～「大」に設定してください。  
しばらくして床暖パネルが暖くなることを確認してください。  
●炎の状態は、青い炎の中にいくらかの黄色い炎（赤火）がまじっても異常ではありません。

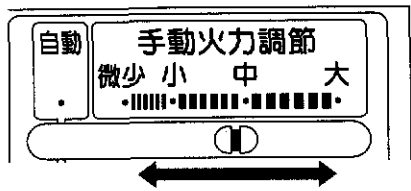

4. 2回路配管（2部屋配管）の場合はA回路・B回路のそれぞれ、温水行き口・温水戻り口が間違いなく配管されていることを確認してください。

## ■消火の手順

### ストーブ床暖房運転

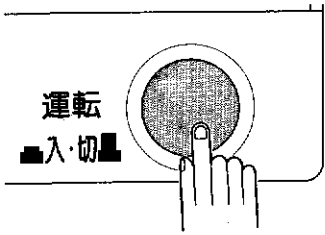

- 運転スイッチを押して「切」にしてください。  
運転ランプが消灯します。  
燃焼室が冷却すると自動的に燃焼用送風機、循環ポンプが停止し、時刻表示以外のすべてのランプが消灯します。

●仕舞い状態しない場合は、25～26ページ「故障・異常の対処方法と処置方法」を参照してください。  
●長期間の停燃後、再び設置する場合は「設置時」の事項にしたがい、新運転をおこなってください。

MEMO

MEMO

# お客様ご相談窓口一覧表

修理サービスや製品についてのご相談は機種名をご確認の上、お買いあげの販売店または下記のご相談窓口にご依頼ください。

ご転居やご贈答品などでお困りの場合は、下記のお近くのご窓口にご相談ください。名称、所在地、電話番号は、変更する場合がありますのでご了承ください。

<b>北海道地区</b>	札幌サービスセンター 札幌市東区南一条二丁目1-19 札幌市白石区米宮三丁目6-25 函館市西栢町21-2 旭川市東旭川南1条2丁目2-5 帯広市西12条南1丁目30-1 釧路市花園町4-17 北見市美芳町9-1-30	支店 支店 支店 支店 支店 支店 支店 支店	店 店 店 店 店 店 店 店	〒003-0028 〒003-0875 〒041-0824 〒078-8262 〒080-0022 〒085-0038 〒090-0064	TEL(011)864-0440(代表) TEL(011)879-2121(代表) TEL(0138)48-6070(代表) TEL(0166)37-2330(代表) TEL(0155)35-7518(代表) TEL(0154)24-4191(代表) TEL(0157)26-2103(代表)	FAX(011)863-3154 FAX(011)871-2000 FAX(0138)48-6080 FAX(0166)37-2338 FAX(0155)35-7510 FAX(0154)24-0451 FAX(0157)26-2107
<b>東北地区</b>	青森サービスセンター 青森市古館1丁目12-38 青森市古館1丁目12-38 秋田市中央4丁目4-18 秋田市外旭川三丁目109-1 八戸市荒川4丁目4-7 弘前市田嶋1-2-1 弘前市田嶋1-2-1 盛岡市門2-1-42 盛岡市門2-1-42 水沢サービスセンター 水沢市水沢工業団地4丁目79	支店 支店 支店 支店 支店 支店 支店 支店 支店 支店 支店	店 店 店 店 店 店 店 店 店 店 店	〒030-0946 〒030-0946 〒010-0917 〒010-0802 〒031-0073 〒036-8086 〒036-8086 〒020-0823 〒020-0823 〒023-0002	TEL(017)742-8255(代表) TEL(017)743-2971(代表) TEL(018)864-5671(代表) TEL(018)864-5219(代表) TEL(0178)24-5289(代表) TEL(0172)28-3910(代表) TEL(0172)26-4770(代表) TEL(019)622-4791(代表) TEL(019)604-0281(代表) TEL(0197)22-4155(代表)	FAX(017)742-8275 FAX(017)743-6741 FAX(018)864-8468 FAX(018)864-5760 FAX(0178)45-4290 FAX(0172)28-0191 FAX(0172)29-1133 FAX(019)622-5244 FAX(019)604-0283 FAX(0197)22-4452
	仙台サービスセンター 仙台市宮城野区日ノ出町1-7-31 仙台市宮城野区日ノ出町1-7-31 郡山市豊田1-51-9 郡山市安積町荒井字獅子塚30-1 会津若松市門田町鎌久字竹之元855-10 会津若松市山形3-6-28 山形市東青田3-6-28 山形市東青田3-6-28 酒田市錦町1-183-1	支店 支店 支店 支店 支店 支店 支店 支店 支店 支店	店 店 店 店 店 店 店 店 店 店	〒983-0035 〒983-0035 〒963-8033 〒963-0111 〒965-0843 〒990-2423 〒990-2423 〒990-2423 〒998-0103	TEL(022)235-3181(代表) TEL(022)783-1791(代表) TEL(024)938-2240(代表) TEL(024)947-4654(代表) TEL(024)226-3211(代表) TEL(023)642-3259(代表) TEL(023)631-7381(代表) TEL(0234)31-0571(代表)	FAX(022)236-8810 FAX(022)783-1792 FAX(024)938-3021 FAX(024)947-7651 FAX(024)226-3216 FAX(023)642-3254 FAX(023)631-7391 FAX(0234)31-0581
<b>関東地区</b>	東京サービスセンター 東京都北区豊島8-4-8 東京都北区豊島8-4-8 水戸市笠原町653-2 松戸市葛城新田95-5 さいたま市北区吉野町1-332-6 つくば市白田6788-19	支店 支店 支店 支店 支店 支店	店 店 店 店 店 店	〒114-0003 〒114-0003 〒310-0852 〒270-2222 〒331-0811 〒305-0861	Tel(03)3927-1151(代表) Tel(03)3911-1131(代表) Tel(029)241-2172(代表) Tel(047)312-8330(代表) Tel(048)651-1231(代表) Tel(029)839-5325(代表)	FAX(03)3927-1160 FAX(03)3927-1130 FAX(029)241-4268 FAX(047)312-8338 FAX(048)651-6370 FAX(029)836-1913
	横浜サービスセンター 横浜市戸塚区原宿4丁目7-13 横浜市戸塚区原宿4丁目7-13 立川市西砂町1-68-13 立川市西砂町1-68-13 山梨県中巨摩郡昭和町西条2491-2 山梨県中巨摩郡昭和町西条2491-2	支店 支店 支店 支店 支店 支店	店 店 店 店 店 店	〒245-0063 〒245-0063 〒190-0034 〒190-0034 〒409-3866 〒409-3866	TEL(045)852-4008(代表) TEL(045)852-4802(代表) TEL(042)531-6771(代表) TEL(042)531-6776(代表) TEL(055)268-1567(代表) TEL(055)268-1568(代表)	FAX(045)852-5540 FAX(045)852-4818 FAX(042)531-0486 FAX(042)531-6776 FAX(055)268-1569 FAX(055)268-1571
	高崎サービスセンター 高崎市同慶町西1-3-22 高崎市同慶町西1-3-22 宇都宮市栗瀬町2313 宇都宮市栗瀬町2313 太田市真林町2375	支店 支店 支店 支店 支店	店 店 店 店 店	〒370-0007 〒370-0007 〒321-0933 〒321-0933 〒373-0825	TEL(027)361-4806(代表) TEL(027)363-8955(代表) TEL(028)632-5105(代表) TEL(028)632-5180(代表) TEL(0276)38-6571(代表)	FAX(027)361-9139 FAX(027)364-3228 FAX(028)632-5205 FAX(028)610-4607 FAX(0276)38-5508
<b>信越・北陸地区</b>	新潟サービスセンター 三条市曲洲3-2-15 三条市曲洲3-2-15 新潟市江南1-6-41 新潟市大谷5312 新潟市大谷5312 新潟市上戸1-12-1 松本市伊賀大久保原7852	支店 支店 支店 支店 支店 支店 支店	店 店 店 店 店 店 店	〒955-0864 〒955-0864 〒950-0855 〒381-0022 〒381-0022 〒944-0001 〒399-0033	TEL(0256)32-2126(代表) TEL(0256)32-2129(代表) TEL(025)286-9131(代表) TEL(026)221-5111(代表) TEL(026)221-2304(代表) TEL(0255)73-7511(代表) TEL(0263)26-0051(代表)	FAX(0256)35-8519 FAX(0256)32-2137 FAX(025)286-3313 FAX(026)221-0039 FAX(026)221-1039 FAX(0255)72-5696 FAX(0263)25-9961
	金沢サービスセンター 金沢市駅西新町1-1-25 金沢市駅西新町1-1-25 富山市中町2-3-15 富山市和田薬1-607	支店 支店 支店 支店	店 店 店 店	〒920-0027 〒920-0027 〒930-0985 〒918-8237	TEL(076)260-0567(代表) TEL(076)260-0039(代表) TEL(076)444-0567(代表) TEL(0776)23-0567(代表)	FAX(076)260-0775 FAX(076)260-0738 FAX(076)444-0611 FAX(0776)23-0580
<b>東海地区</b>	名古屋サービスセンター 名古屋市港区入場1-1903 名古屋市港区入場1-1903 静岡市駿河区高松2丁目15-30 岐阜市六条南2-7-8 津市高茶屋3-29-38 沼津市西栢路888-1 岡崎市大平町沢添49	支店 支店 支店 支店 支店 支店 支店	店 店 店 店 店 店 店	〒455-0803 〒455-0803 〒422-8034 〒500-8358 〒514-0819 〒410-0303 〒444-0007	TEL(052)383-3330(代表) TEL(052)384-5670(代表) TEL(054)238-0005(代表) TEL(058)268-7555(代表) TEL(059)234-8471(代表) TEL(055)968-6210(代表) TEL(0564)25-0215(代表)	FAX(052)381-1266 FAX(052)381-5244 FAX(054)238-0006 FAX(058)268-7550 FAX(059)234-8472 FAX(055)968-6212 FAX(0564)25-1726
<b>近畿・四国地区</b>	大阪サービスセンター 吹田市南金田1-8-47 吹田市南金田1-8-47 高松市多聖町1-8-5 京都市伏見区竹田野川原町70-1 神戸市西区松吉5-132 彦根市正法寺町南出78 福知山市荒河東町68	支店 支店 支店 支店 支店 支店 支店	店 店 店 店 店 店 店	〒564-0044 〒564-0044 〒760-0078 〒612-8414 〒651-2133 〒522-0024 〒620-0061	TEL(06)6380-0211(代表) TEL(06)6386-5670(代表) TEL(087)835-1711(代表) TEL(075)643-2002(代表) TEL(078)922-2431(代表) TEL(0749)24-6239(代表) TEL(0773)22-0827(代表)	FAX(06)6386-7262 FAX(06)6386-5588 FAX(087)835-0160 FAX(075)643-0870 FAX(078)922-2438 FAX(0749)26-2116 FAX(0773)23-7592
<b>中国地区</b>	広島サービスセンター 広島市安佐南区祇園3-27-20 広島市安佐南区祇園3-27-20 岡山市辰巳35-103 米子市目久美町235-1 岡崎市徳山字一ノ井手5631-4	支店 支店 支店 支店 支店	店 店 店 店 店	〒731-0138 〒731-0138 〒700-0976 〒683-0035 〒745-0882	TEL(082)871-3310(代表) TEL(082)871-3315(代表) TEL(086)243-7751(代表) TEL(0859)33-8157(代表) TEL(0834)22-5567(代表)	FAX(082)871-3306 FAX(082)871-0272 FAX(086)243-7191 FAX(0859)23-0709 FAX(0834)22-5589
<b>九州地区</b>	福岡サービスセンター 福岡市博多区東比恵2-2-40 福岡市博多区東比恵2-2-40 北九州市小倉北区東吉2-6-4 鹿児島市上野17-16-5 熊本市尾ノ上1-11-12 福岡県西彼杵郡時津町左底郷浜田74-1 定州市豊盛3-59-2 大分市三佐1-19-7	支店 支店 支店 支店 支店 支店 支店 支店	店 店 店 店 店 店 店 店	〒812-0007 〒812-0007 〒803-0828 〒890-0034 〒862-0913 〒851-2106 〒880-0032 〒870-0108	TEL(092)474-5771(代表) TEL(092)474-6001(代表) TEL(093)592-8611(代表) TEL(099)281-1321(代表) TEL(096)367-7361(代表) TEL(095)882-7710(代表) TEL(0985)29-1680(代表) TEL(097)523-5161(代表)	FAX(092)474-5775 FAX(092)474-6414 FAX(093)592-8666 FAX(099)281-1252 FAX(096)369-6323 FAX(095)882-7787 FAX(0985)25-0685 FAX(097)523-5162
<b>沖縄地区</b>	沖縄サービスセンター 宮野瀬市宇地泊738 シーサイド・パーク102	支店 支店	店 店	〒901-2227	TEL(098)897-5677(代表)	FAX(098)897-5679

03505002

本社・工場 三條市東新保7-7 〒955-8510 TEL(0256)32-2111(大代表)  
 柏崎工場 柏崎市宝町2-58 〒945-0817 TEL(0257)23-5175(代表)  
 長岡工場 長岡市下条町意ノ浦1069 〒940-1146 TEL(0258)22-2121(代表)

株式会社 **コト**

207WA0319-0 1 2 3 ①