

インバーター



コロナルームエアコン
(冷暖房兼用セパレートタイプ)

取扱説明書

室内ユニット

シーエスエイチ エヌ

CSH-N2210
CSH-N2510
CSH-N2810
CSH-N4010

室外ユニット

シーオーエイチ エヌ

COH-N2210
COH-N2510
COH-N2810
COH-N4010

このたびは、コロナルームエアコンをお買いあげいただきましてありがとうございました。

お使いになる前にこの取扱説明書をよくお読みになり、それぞれの性能を十分にお心得になったうえで正しくご使用ください。



なお、お読みになった後もお使いになる方がいつでも見られる所に「保証書」とともに大切に保管してください。

もくじ

	ページ
1 安全上のご注意	1~2
2 各部のなまえとはたらき	3~4
3 運転前の準備	5~6
4 省エネのためのじょうずな使いかた	6
5 自動運転	7
6 手動運転	7
7 エコノスイング運転	9
8 パワーセーブ運転	9
9 内部乾燥運転	10
10 タイマー運転	10
11 お手入れのしかた	11
12 エアコンの運転と性能について	12
13 このようなときには	12
14 据え付け	13
15 仕様	13
16 修理・保証	14
17 長期使用製品安全表示制度に基づく本体表示について	14

1 安全上のご注意 (必ずお守りください)

- お使いになる前に、この「安全上のご注意」をよくお読みのうえ正しくお使いください。
- ここに示した注意事項は、安全に関する重大な内容を記載していますので、必ず守ってください。表示と意味はつぎのようになっています。

-  **警告** 誤った取り扱いをしたときに、死亡や重傷などの重大な結果に結び付く可能性が大きいもの。
-  **注意** 誤った取り扱いをしたときに、傷害を負う可能性及び物的損害のみの発生可能性があるもの。

絵表示の例



△記号は注意を促す内容があることを告げるものです。
図の中に具体的な注意内容（左図の場合は一般的な注意）が描かれています。



○記号は禁止の行為であることを告げるものです。
図の中や近傍に具体的な禁止内容が描かれています。



●記号は行為を強制したり指示する内容を告げるものです。
図の中に具体的な指示内容（左図の場合は一般的な行為の指示）が描かれています。

■お読みになった後は、お使いになる方がいつでも見られる所に必ず保管してください。

据え付け時のご注意

警告

据え付けは、お買いあげの販売店または専門業者に依頼する

ご自分で据え付け工事をされ不備があると、水もれや感電・火災の原因になります。



電源は必ずエアコン専用のコンセントを使用する

専用以外のコンセントを使用すると、発熱による火災の原因になります。



アース(接地)を確実におこなう

アース線は、ガス管・水道管・避雷針・電話のアース線に接続しないでください。アース(接地)が不確実な場合は、故障や漏電のときに感電の原因になります。



注意

設置場所によっては漏電しゃ断器の取り付けが必要

取り付けられていないと感電の原因になることがあります。お買いあげの販売店または専門業者に依頼してください。



可燃性ガスのもれるおそれのある場所へは設置しない

万一ガスがもれてユニットの周囲にたまると、発火の原因になることがあります。



ドレンホースは、確実に排水するように配管する

不確実な場合は屋内に水もれし、家財などをぬらす原因になることがあります。



移設・修理時のご注意

警告

修理は、お買いあげの販売店またはコロナお客様ご相談窓口に依頼する

修理に不備があると感電・火災などの原因になります。



エアコンを移動再設置する場合などは、お買いあげの販売店またはコロナお客様ご相談窓口に相談する

据え付け不備があると感電・火災などの原因になります。



安全に使っていただくためのご注意

警告

吹出口や吸込口に指や棒などを入れない

内部でファンが高速回転しており、ケガの原因になります。



運転中に、電源プラグを抜いて停止しない

感電や火災の原因になります。



- 据え付けに関する詳細については13ページの「据え付け」の項目をごらんください。
- 修理については、12・14ページの「このようなときには」や「修理・保証」の項目をごらんください。

安全に使っていただくためのご注意

警告

電源プラグは、電源プラグ側だけでなくコンセント側にもほこりが付着していないか確認し、がたつきのないように刃の根元まで確実に差し込む

ほこりが付着したり、接続が不完全な場合は感電や火災の原因になります。コンセントにがたつきがある場合は、お買いあげの販売店または専門業者に相談してください。

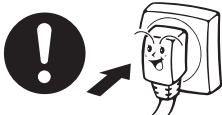

エアコンが冷えない、温まらない場合は冷媒のれれが原因のひとつとして考えられるので、お買いあげの販売店またはコロナお客様ご相談窓口にご相談する

エアコンに使用されている冷媒は安全です。冷媒は通常もれることはありませんが、万一冷媒が室内にもれ、ファンヒーター、ストーブ、コンロなどの火気に触れると有毒な生成物が発生する原因になります。



長時間冷風を身体に直接あてたり、冷やしすぎない

体調悪化・健康障害の原因になります。



電源コードの途中での接続、延長コードの使用、タコ足配線はしない

感電や発熱・火災の原因になります。



異常時（こげ臭いなど）は、運転を停止して電源プラグを抜き修理を依頼する

異常のまま運転を続けると故障や感電、火災などの原因になります。

お買いあげの販売店またはコロナお客様ご相談窓口にご相談ください。



電源コードは、束ねたり、引っ張ったり、重い物を載せたり、加熱や加工したりしない

電源コードが破損して、感電や発熱・火災の原因になります。



注意

電源プラグを抜くときは、コードを引っ張って抜かない

芯線の一部が断線して発熱・発火の原因になることがあります。



エアコンの風が直接あたる所で燃焼器具を使わない

燃焼器具の不完全燃焼の原因になることがあります。



特殊用途には使用しない

食品・精密機器・美術品の保存や、動植物の飼育・栽培などには使用しないでください。食品の品質低下などの原因になることがあります。



室内外ユニットの下に他の電気製品や家財などを置かない

水滴が滴下する場合があります、汚損や故障の原因になることがあります。



燃焼器具と併用するときは、こまめに換気する

換気が不十分な場合は、酸素不足により不完全燃焼の原因になることがあります。



お手入れのときは必ずスイッチを「停止」にし、プラグも抜く

内部でファンが高速回転しておりますのでケガの原因になることがあります。

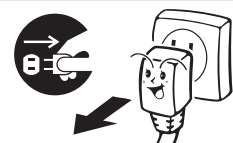

動植物に直接風をあてない

動植物に悪影響を及ぼす原因になることがあります。



室外ユニットの上に乗ったり、物を載せたりしない

落下・転倒などによりケガの原因になることがあります。



長期使用で傷んだままの据付台などで使用しない

ユニットの落下・転倒につながり、ケガなどの原因になることがあります。



長期間使用しない場合は電源プラグを抜く

ほこりがたまって発熱・発火の原因になることがあります。



室内ユニット内部の洗浄はお客様自身ではおこなわず、必ずお買いあげの販売店またはコロナお客様ご相談窓口にご相談する

誤った洗浄剤の選定・使用方法で洗浄をおこなうと、樹脂部分が破損したり水もれなどの原因になることがあります。また、洗浄剤が電気部品やモータにかかる、故障や発煙・発火の原因になることがあります。



エアコンを水洗いしたり、花瓶などの水の入った容器を載せない

漏電によって感電や発火の原因になることがあります。



ぬれた手でスイッチを操作しない

感電の原因になることがあります。



ユニットのアルミフィンにさわらない

ケガの原因になることがあります。



吸込口や吹出口をふさがない

能力低下や故障の原因になることがあります。



エアコンの操作やお手入れのときは、不安定な台に乗らない

転倒などケガの原因になることがあります。



雷が鳴り落雷のおそれがあるときは運転を停止し、電源プラグを抜く

被雷すると、故障の原因になることがあります。



2 各部のなまえとはたらき

室内ユニット

応急自動運転スイッチ

(☞ リモコンが使えないとき(応急自動運転) 5ページ)

吸込口

室内の空気を吸い込みます。

オープンパネル

はずして洗うことができます。

(☞ オープンパネルのお手入れ 11ページ)

吹出口

風向を調節します。

(☞ 風向調節 9ページ)

ルーバー

左右風向グリル

エアフィルター(抗菌・防カビ)

吸い込んだ空気中のほこりやゴミを取り除きます。

(☞ エアフィルターのお手入れ 11ページ)

電源プラグ

ドレンホース

冷房・ドライ運転中に取り除いた空気中の水分(ドレン水)を室外へ排出します。

(☞ 据え付け 13ページ)

室外ユニット

吸込口

(背面・側面)

吹出口

冷房・ドライ運転中は温風、
暖房運転中は冷風を吹き出します。

アースネジ

付属品

リモコン



(リモコン
型式
AR-01)

(☞ リモコン 4ページ)
(☞ 運転前の準備 5ページ)

乾電池

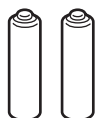

単4形乾電池
(2個)

本体表示部

運転(セーブ)ランプ

通常運転中 : 緑色に点灯
 パワーセーブ運転中 : オレンジ色に点灯
 内部乾燥運転中 : 赤色に点灯
 風量最大運転中 : 赤色に点灯

タイマーランプ

タイマー運転中 : 緑色に点灯 ( タイマー運転 10 ページ)

受信部

リモコンからの信号を受信すると、受信音になります。
 運転開始・設定変更「ピッ」
 運転停止「ピー」

7m以内から本体に向けて操作をしてください。

送信部

リモコン

タイマー切換ボタン

 タイマー運転 10ページ

風量設定ボタン

 手動運転 8ページ

風向/スイングボタン

 風向調節 9ページ



自動/最大切換ボタン

 手動運転 8ページ

リセットボタン

 運転前の準備 5ページ

運転切換ボタン

 自動運転 7ページ
 手動運転 7ページ

温度設定ボタン

 手動運転 8ページ

パワーセーブボタン

 パワーセーブ運転 9ページ

タイマー時間切換ボタン

 タイマー運転 10ページ

運転/停止ボタン

ボタンを押すと運転を開始します。
 もう一度押すと運転を停止します。



液晶表示部

※説明のため全部表示した状態にしてあります。

タイマー運転表示

タイマー運転中「入タイマー」は○、「切タイマー」は●が点灯します。
 連続運転時は表示しません。

風量表示

設定風量の位置の ■ が点灯します。
 のとき、本体表示部の運転(セーブ)ランプの点灯色で現在の設定風量をお知らせします。( 8ページ)

運転(セーブ)ランプの点灯色	設定風量
緑色	自動
赤色	最大

※パワーセーブ運転中は共にオレンジ色に点灯します。

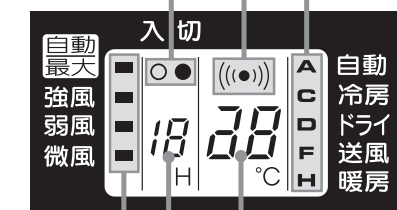

送信表示

信号送信時に点灯します。

運転モード表示

運転の種類を表示します。
 A-「自動」 C-「冷房」
 D-「ドライ」 F-「送風」
 H-「暖房」

温度表示

設定温度を表示します。(17~30℃)
 運転モードが「自動」のときは表示しません。

タイマー時間表示

タイマー運転中は、1時間単位でタイマー時間を表示します。(1H~12H)

ご注意

- 室内ユニット受信部とリモコンの間にカーテンなど信号をさえぎる物があると、リモコンの信号を受付けません。
- 室内ユニット受信部に直射日光があたっていると、リモコンの信号を受付けない場合があります。
- 電子瞬時点灯方式またはインバータ方式の蛍光灯がある部屋では、リモコンの信号を受付けない場合があります。このようなときは、お買いあげの販売店にご相談ください。
- リモコンを投げたり、落としたりしないでください。また、水などをかけたりしないでください。
- エアコンは室温センサにより、設定温度にあわせてエアコンの運転能力を調整します。
 - 室温センサは室内ユニット周辺の温度を感知していますので、お部屋の温度計とは一致しないことがあります。
 - 室内ユニットに直射日光やすきま風があたっていたり、他の光熱器具の影響を受けている場合は、室温センサが正確に作動しません。

3 運転前の準備

1. 電源プラグをコンセントに差し込みます。

ゆるみのないようにしっかりと差し込みます。

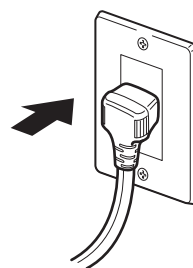

お知らせ

■電源プラグをコンセントに差し込むと、リモコン受信をするまで本体表示部の運転（セーブ）ランプ【緑色】が点滅した状態となります。

2. 付属の乾電池をリモコンに入れます。

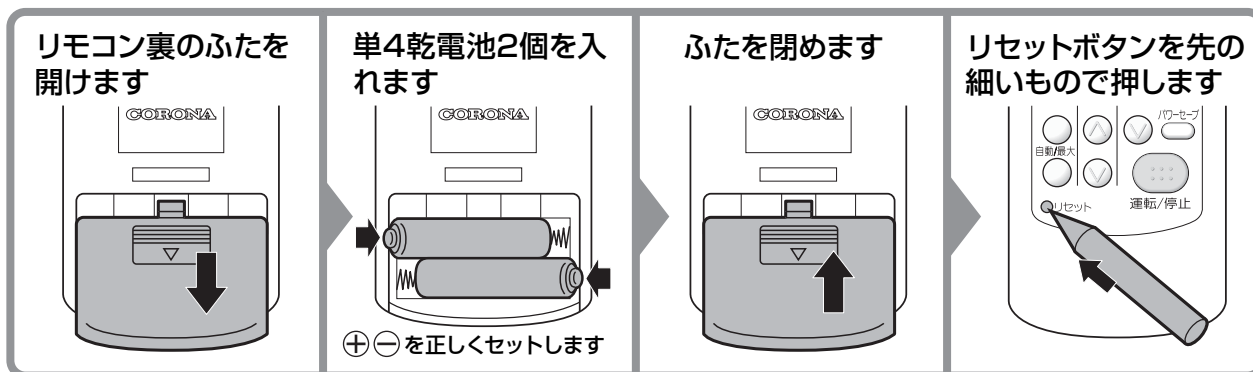

乾電池の交換時期	■液晶表示部がうすくなってきたら、電池が消耗してきています。新しい乾電池に交換してください。
使用乾電池	■単4形（UM-4）1.5V 2個

お知らせ

- 通常のご使用で乾電池の寿命は約1年です。
- 付属の乾電池は最初に使用するときのためにご用意しているものですので、1年未満で消耗することがあります。

ご注意

乾電池は誤った使いかたをしますと液もれや破れつすることがありますので、つぎの点について特にご注意ください。

- 新しい乾電池と古い乾電池、種類の違う乾電池を混ぜて使用しないでください。
- 充電式電池は寸法・性能などに、一部異なる部分がありますので使用しないでください。
- 長期間使わないときは、乾電池をリモコンから取りはずしておいてください。

リモコンが使えないとき（応急自動運転）

リモコンの電池が切れたり、リモコンをなくしたりしたときに、応急的に運転・停止ができます。運転の内容は自動運転です。（☞ 自動運転 7ページ）

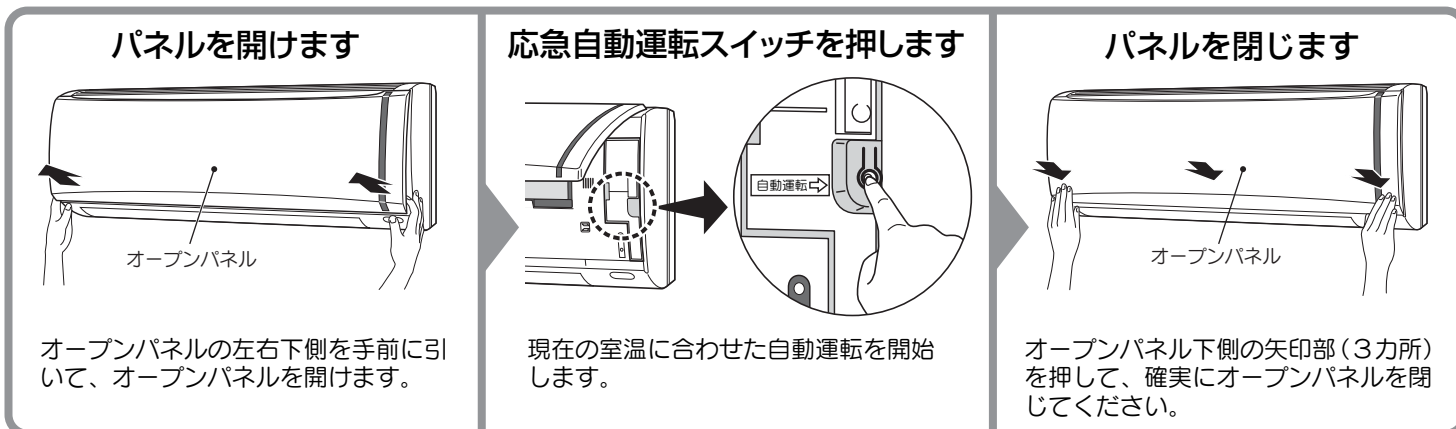

ご注意

- 応急自動運転スイッチで運転を開始したときに停止させる場合は、再度応急自動運転スイッチを押してください。
- 応急自動運転スイッチを3秒以上押し続けると、内部乾燥運転を開始しますのでご注意ください。（☞ 内部乾燥運転 10ページ）

マルチクリーンフィルター(別売品)の取り付けかた

⚠ 注意

フィルターを取り付けるときは、必ず運転を停止し、電源プラグも抜いた状態でおこなってください。
運転中は内部でファンが高速回転していますので、ケガの原因になることがあります。

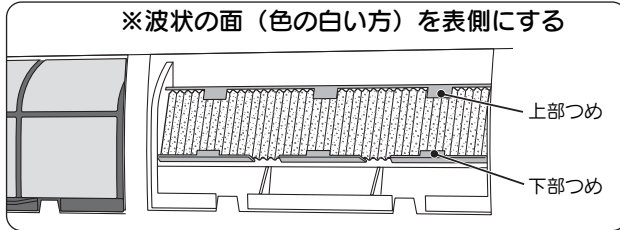
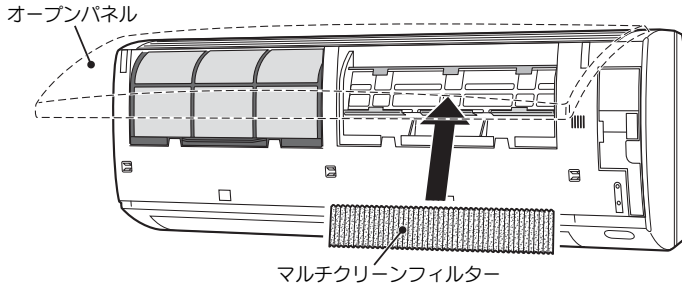

別売品

マルチクリーンフィルター
型 式：CSH-AF3
交換の目安：約3カ月

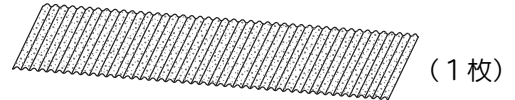

※お近くの販売店でお買い求めください。

- フィルター取り付け場所は室内ユニットの左右に2カ所（エアフィルターの下）あります。
お好みで1枚または2枚フィルターを取り付けてください。
(フィルター1枚の場合は、室内ユニットの左右どちらに取り付けてもかまいません)
- オープンパネルを開けて、エアフィルターをはずします。
(エアフィルターのはずしかた ☞ お手入れのしかた 11ページ)
- マルチクリーンフィルターを、波状の面を表側にして前面パネルの上下のつめの内側にはめ込みます。
- エアフィルターをもとどおりに取り付け、オープンパネルを閉じます。

マルチクリーンフィルターについて

マルチクリーンフィルターはダニ・花粉などを捕集・吸着して抑制します。さらに脱臭・除菌・空気清浄効果もあります。

- 一酸化炭素や有毒ガスを除去する効果はありません。
- 空気の汚れ具合によっては有効期間以内でも効果がなくなります。
- 汚れたフィルターは洗って再使用することはできません。

4 省エネのためのじょうずな使いかた

エアフィルターの掃除はこまめに

エアフィルターの目づまりは、冷暖房能力を弱め、電気代がムダになります。
2週間に一度はぜひお掃除をしてください。
また、エアフィルターを付け忘れると、エアコン内部が汚れ、故障の原因になります。



吸込口・吹出口をふさがない

エアコンの性能が低下したり、保護装置がはたらいて運転できないことがあります。



風向調節をじょうずに

室温がむらにならないように風向を調節してください。温風は下向きに、冷風は上向きに吹き出すようにお使いください。
また、冷房・ドライ運転のときにルーバーを長時間下向きにしていると、ルーバーの表面に露が付き滴下することがありますのでご注意ください。



タイマーを有効に

おやすみ時やお出かけのとき、タイマーを有効に利用し、必要なときだけ運転するようにしましょう。電気代が省けます。



室内温度は適温に

冷やしすぎや暖めすぎは健康によくありません。また、電気のムダ使いにもなります。
特に身体のご不自由な方や乳幼児、お子さま、お年寄り、ご病気の方などがご使用の場合は、周囲の方が常に注意してあげてください。



窓にはカーテンやブラインドを

冬の日は日光を入れ、夜間はカーテンやブラインドで熱のめれを防ぎましょう。
特に夏は直射日光を防ぐと省エネ効果があります。

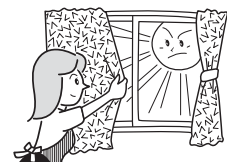

5 自動運転

運転開始時の状況に応じて、冷房・モニタリング送風・暖房のいずれかをエアコンが自動的に選んで運転します。室温と外気温が変化すると、自動的に運転モードが切り換わります。

運転/停止ボタンを押します

- リモコン液晶表示部と本体表示部の運転（セーブ）ランプが点灯し、運転を開始します。

運転切換ボタンを押し、「自動」を選びます

- 運転切換ボタンを押すと、つぎの順番で運転の種類が切り換わります。

運転モードの選択

運転開始時の室温と外気温により自動的に運転モードを選択します。

例えば…

- 外気温30℃、室温28℃(右図のA点)のとき ⇨ 冷房自動運転
- 外気温20℃、室温24℃(右図のB点)のとき ⇨ モニタリング送風

運転中は室温と外気温により、自動的に運転モードを切り換えます。

※運転中は右図に合わせて運転モードを切り換えるのではなく、運転状況により制御します。

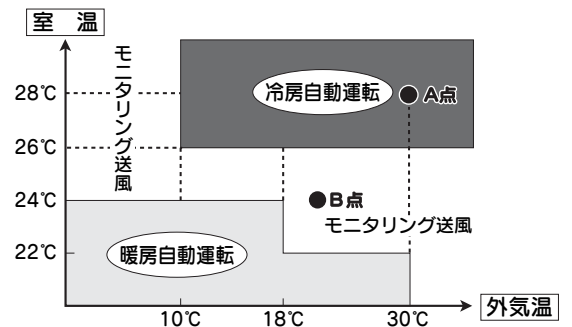

運転内容	運転の種類	設定温度	風量	動作・特徴
	冷房自動運転	26℃	自動	<ul style="list-style-type: none"> ●運転開始時、約1分間超微風で運転します。(ニオイカット制御) ●室温が設定温度に近づくと、冷やしすぎないように設定温度を上げて自動運転をおこないます。
	モニタリング送風	—	微風	<ul style="list-style-type: none"> ●室温と外気温が変化して運転モードが確定するまで続けます。
暖房自動運転	24℃	自動	<ul style="list-style-type: none"> ●足もとの冷え込みを防ぐために、室温が設定温度前後になっていても定期的に風向を下向きにし、風量を上げて運転する場合があります。(ワイドヒートリズム) ●室温が設定温度に近づくと、暖めすぎないように設定温度をさげて自動運転をおこないます。 	

ご注意

- 自動運転の場合、設定風量・設定温度の変更はできません。運転内容がお好みに合わないときは、手動運転に切り換えて風量・温度を調節してください。
- 自動運転では、リモコンの液晶表示部に設定温度を表示しません。

6 手動運転（冷房・ドライ・送風・暖房）

手動で冷房・ドライ・送風・暖房を選んで、温度や風量を細かく調節できます。

一度セットすると、次回からは運転/停止ボタンを押すだけで同じ内容の運転ができます。

運転/停止ボタンを押します

- リモコン液晶表示部と本体表示部の運転（セーブ）ランプが点灯し、運転を開始します。

運転切換ボタンを押し、「冷房」「ドライ」「送風」「暖房」のいずれかを選びます

- 運転切換ボタンを押すと、つぎの順番で運転の種類が切り換わります。

設定温度を変えたいときは… 温度設定ボタンを押します。

- (▲) ボタンを押すと設定温度があがり、(▼) ボタンを押すと設定温度がさがります。
- 設置状況により、お部屋の温度計と一致しないことがあります。



設定温度範囲とおすすめ温度

室温と外気温との差が大きくなりすぎると健康によくありません。
おすすめ温度の範囲でのご使用が理想的です。

運転の種類	冷房	ドライ	送風	暖房
おすすめ温度	26~28℃	室温より1~2℃低め	—	20~24℃
設定温度範囲	17~30℃ (1℃刻み)			

風量を変えたいときは… 風量設定ボタンを押し、好みの風量を選びます。

風量「最大」運転は、2部屋などの空間に対して、全体をむらなく冷やしたり、暖めたりしたいときお使いください。
風量「自動」運転は、室温に応じ風の強さが自動的に変わります。

- 風量設定ボタンを押すと、下図のローテーションAまたはBの範囲内で風量設定できます。



【ローテーションA】

「自動」→「強風」→「弱風」→「微風」→「自動」…の順で風量設定できます。
(「最大」にはできません)

自動/最大 ■ のときは、「自動」運転をおこないます。



【ローテーションB】

「最大」→「強風」→「弱風」→「微風」→「最大」…の順で風量設定できます。
(「自動」にはできません)

自動/最大 ■ のときは、「最大」運転をおこないます。



風量「自動」選択時の表示

【リモコン液晶表示部】



【本体表示部】

- 運転(セーブ)
- 緑色に点灯

風量「最大」選択時の表示

【リモコン液晶表示部】



【本体表示部】

- 運転(セーブ)
- 赤色に点灯
- (※強/弱/微風時は緑色に点灯)

- 風量「自動」または「最大」の運転状態の識別は、本体表示部の運転(セーブ)ランプの点灯色でお知らせします。
- 自動/最大ボタンによる切り換えをしない限り、同じローテーション内で風量切り換えをおこないます。

自動/最大(ローテーションA/B)の切り換えを

したいときは… 自動/最大ボタンを押します。

※現在の風量設定によりボタンを押す長さが異なります。



切り換え内容	操作方法
風量「自動」(ローテーションA)	自動/最大ボタンを3秒押す(長押し)
風量「最大」(ローテーションB)	
風量「最大」(ローテーションB)	自動/最大ボタンを押す(3秒以内)
風量「自動」(ローテーションA)	

※パワーセーブ運転(10ページ)時は、どの風量設定でも運転(セーブ)ランプはオレンジ色に点灯します。

※各ローテーションのどの風量設定からでも、自動/最大ボタンの操作により風量「自動」または風量「最大」へ切り換わります。

ご注意

- 製品をお買い上げ後の初使用時や、停電後などの通電再開時には、風量設定はローテーションBとなります。風量「自動」(ローテーションA)にしたい場合は、自動/最大ボタンで切り換えてください。
- パワーセーブ運転(10ページ)時は、風量「最大」を選択しても「強風」にて運転します。
- ドライ運転は、風量「自動」で運転し、風量設定ボタンや自動/最大ボタンを押しても風量の切り換えは受けません。

ご注意

- 冷房運転の風量「自動」・ドライ運転を開始したときは、約1分間超微風で運転します。(二オイカット制御)
- 湿度が高いときに長時間冷房・ドライ運転をすると、吹出口付近に露が付き滴下することがあります。
- ドライ運転時、室温が設定温度より高いときはコンプレッサの運転を高め除湿能力をアップし、室温がそれほど高くないときはコンプレッサの運転を低めにして室温の低下を極力おさえます。

冷房シーズン終了時にはカビの発生をおさえるために、内部乾燥運転をおこない内部をよく乾燥させてください。(10ページ 内部乾燥運転)

7 エコノスイング運転(風向調節)

お部屋全体をむらなく暖めたり、冷やしたいときにお使いください。
 暖房運転時は垂直位置付近でルーバーをスイングさせ、お部屋全体を暖かい風でつつみ込みます。
 冷房運転時は水平位置付近でルーバーをスイングさせ、涼風感を高めます。



風向 / スイングボタンを押すとエコノスイング運転を開始します。

やめるときは… 再度、風向/スイングボタンを押します。

- ボタンを押したときの位置でルーバーが停止します。

暖房時

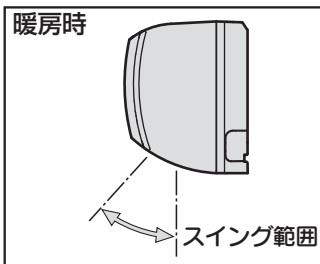

スイング範囲

冷房・ドライ時

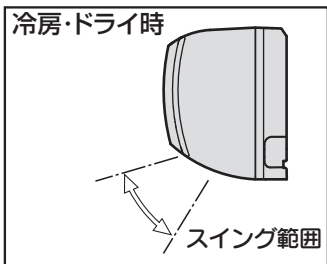

スイング範囲

ルーバーの調節(上下の風向調節)

運転中に風向 / スイングボタンを押します。

- ルーバーがスイングを始めますので、お好みの位置でもう一度、風向 / スイングボタンを押してルーバーをとめてください。



左右風向グリルの調節(左右の風向調節)

ルーバーをリモコンでお好みの位置でとめてから、グリル調節ツマミを手でおさえて左右に調節します。

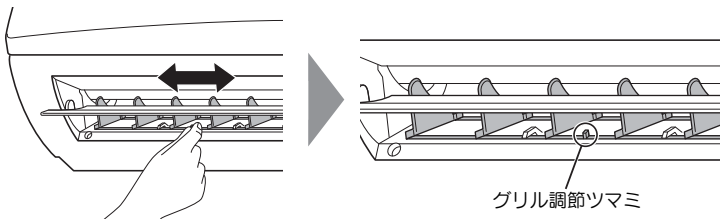

グリル調節ツマミ

ご注意

- 運転停止時や入タイマーセット時はルーバーを自動的に閉じます。
- 運転停止中や入タイマーセット中は、ルーバーの調節はできません。
- 暖房運転開始時は、冷風防止のため予熱(ホットスタート)をします。この予熱をしている間は、エコノスイング運転を選択してもルーバーは下向きで停止します。(予熱が終了してから、エコノスイング運転を開始します。)
- ルーバーは手で調節しないでください。誤動作したり、ルーバー表面に露が付き滴下することがあります。
- 長時間ルーバーを下向きにしたり、左右風向グリルを大きく左右にわけた状態で冷房やドライ運転をすると、吹出口付近に露が付き滴下することがあります。
- 左右風向グリルの調節時は、ルーバーをスイングさせないでください。

8 パワーセーブ運転

最大運転電流を低くおさえた運転をおこないます。
 春先や秋口など大きなパワーを必要としないときや、複数のお部屋で同時にエアコンを運転させたり、他の電気製品と同時に使ったりするときなど、ブレーカーが切れるような場合にお使いください。



パワーセーブボタンを押すとパワーセーブ運転を開始します。

- 本体表示部の運転(セーブ)ランプが**オレンジ色**になります。

パワーセーブ運転時の最大運転電流		
型 式	暖房時	冷房時
22クラス	約8 A	約7 A
25クラス	約9 A	約8 A
28クラス		
40クラス		

やめるときは… 再度、パワーセーブボタンを押します。

- 本体表示部の運転(セーブ)ランプが**オレンジ色**から**緑色**(風量「最大」運転をしていたときは**赤色**)にかわり、元の運転にもどります。

ご注意

- パワーセーブ運転は電流値をおさえた運転をおこなうため、よく冷えない(よく暖まらない)場合があります。お使いの状況に応じて通常運転と使いわけてください。
- パワーセーブ運転中に運転を停止した場合、次回もパワーセーブ運転で運転を開始します。
- パワーセーブ運転中は、風量「最大」設定にしても「強風」の運転をおこないます。

9 内部乾燥運転

内部乾燥運転は、冷房シーズン終了時などのクリーン機能として室内ユニット内部を乾燥させ、イヤなニオイの原因となるカビや細菌の繁殖を抑えます。

エアコン停止中に室内ユニットの応急自動運転スイッチを3秒以上押すと内部乾燥運転を開始します。

応急自動運転スイッチの押しかた (リモコンが使えないとき 5ページ)

- 内部乾燥運転中は、室内ユニットの運転（セーブ）ランプが赤色に点灯します。
- 内部乾燥運転は、運転開始約60分後に自動的に停止します。

お知らせ

- 内部乾燥運転中は、ルーバーは水平方向に開きます。
- 内部乾燥運転を途中で停止させたいときは、応急自動運転スイッチを短く1回（1秒程度）押してください。また、リモコンで停止する場合は、一度リモコンの運転/停止ボタンを押して、液晶表示部を表示させてから、再度運転/停止ボタンを押してください。

ご注意

- エアコン運転中に応急自動運転スイッチを押すと、現在の運転を停止するだけです。停止後再度操作してください。
- 内部乾燥運転をさせたいとき、応急自動運転スイッチを押し3秒以内に手をはなすと、応急自動運転を開始しますのでご注意ください。(リモコンが使えないとき 5ページ)
- 内部乾燥運転は、微弱暖房運転と送風運転により室内ユニット内部の乾燥をおこないます。このとき、室内の温度・湿度が若干上昇しますので、窓を開けてお使いになることをおすすめします。
- 内部乾燥運転は、すでに発生したカビや雑菌を除去するはたらきや、殺菌効果はありません。

10 タイマー運転

タイマーをじょうずに使って必要な時間だけ運転するようにしましょう。(切タイマーと入タイマーの同時設定はできません)

切タイマー (運転 → 停止) のセット

タイマー切換ボタンを押します。
つぎの順番に表示が切り換わります。

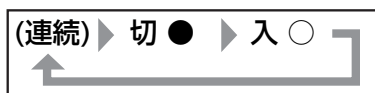

「切」●を選択します。

- 本体表示部のタイマーランプが点灯します。



時間をセットします。

△・▽ボタンを押してエアコンを停止させたい時間に合わせます。
(表示の時間後にエアコンの運転を停止します。)

セット終了です。

- ※1時間から12時間まで1時間単位でセットできます。
- ※セット時間は記憶されます。

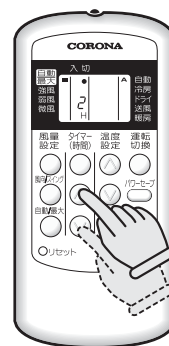

自動運転で切タイマー運転をした場合のみ、通常の設定温度に対し右記のように設定温度を変更します。

	切タイマー運転開始 1時間後の設定温度	切タイマー運転開始 2時間後の設定温度
暖房時	約2℃低め	約4℃低め
冷房時	約1℃高め	約2℃高め

(2時間後以降は、2時間後の設定温度と同じままとなります。)

入タイマー (停止 → 運転) のセット

タイマー切換ボタンを押します。
つぎの順番に表示が切り換わります。

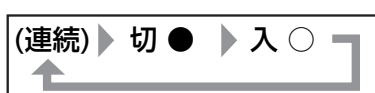

「入」○を選択します。

- 本体表示部のタイマーランプが点灯します。



時間をセットします。

△・▽ボタンを押してエアコンを運転させたい時間に合わせます。
(表示の時間後にエアコンの運転を開始します。)

セット終了です。

- ※1時間から12時間まで1時間単位でセットできます。
- ※セット時間は記憶されます。

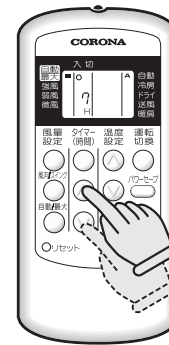

タイマーセットの 取消

再度、タイマー切換ボタンを押して連続運転にします。

- 「切」●タイマーのとき ⇨ ●とタイマー時間の表示は消えます。(2回押し)
- 「入」○タイマーのとき ⇨ ○とタイマー時間の表示は消え運転を開始します。
- 本体表示部のタイマーランプが消灯します。



切タイマーは2回
入タイマーは1回

ご注意

- タイマー運転中に停電があったときは、通電が再開したらタイマーを再度設定してください。
- 電池交換をすると切タイマーは1時間、入タイマーは6時間の設定となりますので再度設定してください。

11 お手入れのしかた

⚠ 注意

お手入れをするときは、必ず運転を停止し、電源プラグも抜いてからおこなってください。
内部でファンが高速回転していますので、ケガの原因になることがあります。

室内ユニット内部の洗浄はお客様自身ではおこなわず、必ずお買いあげの販売店またはコロナお客様ご相談窓口にご相談ください。

誤った洗浄剤の選定・使用方法で洗浄をおこなうと、樹脂部分が破損したり水もれなどの原因になることがあります。また、洗浄剤が電気部品やモータにかかるると、故障や発煙・発火の原因になることがあります。



エアフィルターのお手入れ

オープンパネルの左右下側を手前に引いて、オープンパネルを引きあげます。

さらにオープンパネルをあげて、“カクッ”と音がする位置（約 60°）に、とめることもできます。

（水平まで開き、上方に軽く持ちあげるとオープンパネルを取りはずすこともできます。）

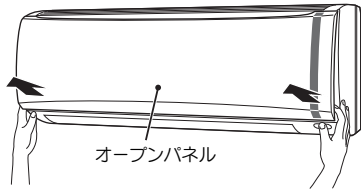

エアフィルターのつまみをつまんで少し持ち上げ、下方に引き出します。

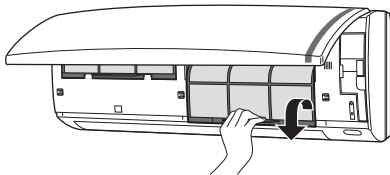

掃除機で吸い取るか、軽いたいで汚れを取り除いてください。汚れのひどいときは、中性洗剤を溶かしたぬるま湯か水で洗うと効果があります。

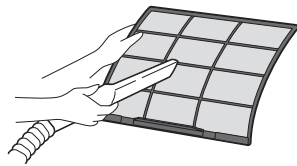

洗った後は、よくすすぎ、日陰で乾かしてください。

ご注意

エアフィルターが目づまりすると冷暖房効果が下がることがあります。2週間に一度はお手入れをしてください。



エアフィルターを取り付けます。ガイドに沿って差し込み、確実にはめ込んでください。

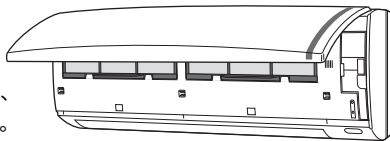

ご注意

エアフィルターを入れないで運転しますと、ほこり等が内部に入り、故障の原因になります。



オープンパネル下側の矢印部（3カ所）を押して、確実にオープンパネルを閉じます。

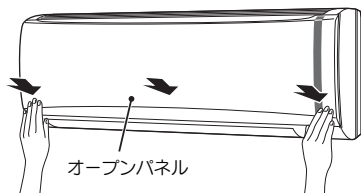

長期間使わないとき

- 内部乾燥運転をして内部をよく乾燥させます。
（内部乾燥運転 10 ページ）
- 内部乾燥運転終了後、電源プラグを抜きます。
- エアフィルターを掃除し、もとどおりに取り付けます。
- リモコンの電池を取り出します。

オープンパネルのお手入れ

オープンパネルの左右下側を手前に引いてオープンパネルを引きあげ、“カクッ”と音がする位置（約 60°）よりさらに上方に軽く持ちあげるとオープンパネルをとりはずせます。

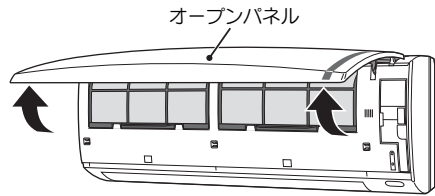

- オープンパネルのお手入れには、スポンジや布などのやわらかい物を使用してください。
- 水洗いするときは、40℃以下のぬるま湯か水を使用してください。汚れがひどいときは中性洗剤を使用して洗い、洗剤を残さないようよくすすいでください。
表示部のすき間に水が入り込むことがありますので、水洗いしたあとは、やわらかい布でふき取るか、日陰で乾かして、水分を十分に取除いてください。



オープンパネルを水平に持ち、ユニット上部左右にある U 字溝にオープンパネルの軸がはまるようにのせて、オープンパネルを閉じます。

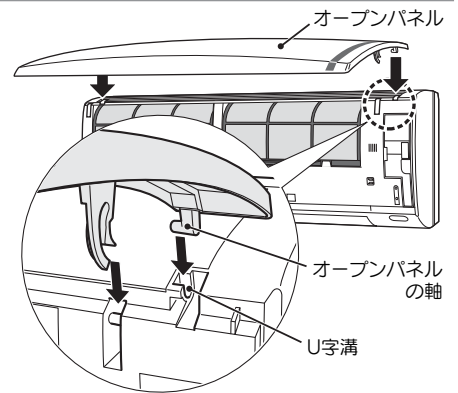

室内ユニット・リモコンのお手入れ

- 室内ユニットやリモコンはやわらかい布などでからぶきしてください。
- 汚れがひどいときは、40℃以下のぬるま湯か水でかたくしぼった布などでふいてください。
絶対に直接水をかけないでください。
- ベンジン、シンナー、みがき粉、化学ぞうきんなどは、変形や変色の原因になりますので使用しないでください。

使い始めるとき

- 室外ユニットのアース線が断線したり、はずれていないか確認します。
- 室外ユニットの吸込口・吹出口がふさがれていないか確認します。
- 電源プラグを差し込みます。
- リモコンに電池を入れます。（運転前の準備 5 ページ）

12 エアコンの運転と性能について

暖房運転の特性

- 冷風防止のため、室内熱交換器が暖まってから温風を吹き出しますので、運転開始後約5分間は温風が出ません。
- 室内温度が設定温度になると、自動的に能力と風量をおさえた運転になります。

外気温と暖房能力の関係

- 外気の熱を室内に取り込み暖房するため、一般的に外気温が低下すると、暖房能力が低下します。
このエアコンは、インバーターのはたらきにより能力低下を防ぎますが、極端に外気温がさがると暖房不足を感じる場合がありますので、そのようなときは他の暖房器具との併用をおすすめします。

ニオイカット制御について

- 自動運転で運転を開始して冷房が選択されたとき、手動運転で冷房の風量「自動」・ドライを選択して運転を開始したときに自動的にニオイカット制御がはたらきます。運転開始後、約1分間超微風で運転し、熱交換器を急速に冷やす制御（ニオイカット制御）でお部屋に流れ出る臭いを軽減します。

3分間保護について

- 運転停止後すぐに運転/停止ボタンを押し直したときや、電源プラグを差し込んだ直後には、エアコンを保護するため、室外ユニットは約3分間経過してから運転を開始します。

除霜運転

- 暖房運転中、室外熱交換器に霜が付いた場合、暖房能力の回復のため、自動的に除霜運転をおこないます。
除霜運転は約2～10分間かかり、その間の送風（温風）は停止となります。除霜による排水が室外ユニットの下から流れ出ます。

エアコンの運転条件

冷房運転	外気の温度/約21℃以上 43℃以下 部屋の温度/約21℃以上 32℃以下
ドライ運転	部屋の湿度/80%以下 80%をこえた状態で長時間運転すると室内ユニットの表面に露が付き滴下することがあります。
暖房運転	外気の温度/21℃以下 部屋の温度/28℃以下

この条件以外の温度で運転されると保護装置がはたらいて運転できないことがあります。運転設定・条件によっては、設定以上の風量になることがあります。

13 このようなときには

症 状		原 因・処 置 方 法
故障ではありません	冷房またはドライ運転開始時、吹出口から白い霧状の冷気が出る場合がある	●お部屋の空気が急に冷やされて白く見えることがあります。
	部屋が臭う	●壁やじゅうたん、家具、衣類などにしみ込んでいる臭いが出てくるためです。
	“シューシュー” “ピシピシ” などの音がある	●シューシューと水の流れるような音は管の中を流れる冷媒の音です。 ●ピシピシ音は、温度の変化により部品が伸び縮みするときの音です。
	運転開始時、ルーバーが一瞬停止する	●ルーバーの位置決めをするため、運転開始時にルーバーが一瞬停止することがあります。
	運転開始時および運転停止時にルーバーから“クックッ” “カタカタ” 音が発生する	●ルーバーの位置決めをする際、発生することがあります。
	室外ユニットから白い霧状の湯気が出る	●自動的に室外ユニットの送風機が停止し、除霜運転をおこなっています。
	室内ユニットから“ポコポコ” という音が発生したり、水もれがおきる	●高気密住宅で強力な換気扇などを使用した場合や、高層住宅など高所に据え付けた場合、ドレン水がスムーズに流れないために発生することがあります。 お買いあげの販売店または、お近くのコロナお客様ご相談窓口にご相談ください。
	エアコン背面に露が付く	●このエアコンは背面に付いた露をドレンパンに集めて排水する構造になっていますので、結露しても異常ではありません。
風量が強すぎる	●風量が「最大」に設定されていませんか。（ 手動運転 8ページ）	
おもう一度ご確認ください	運転しない	●停電ではありませんか。 ●電源ヒューズやブレーカーが切れていませんか。 ●リモコンの電池が切れていませんか。 ●電源プラグがはずれていませんか。
	よく冷えない	●室外ユニットの吸込口や吹出口をふさいでいませんか。 ●エアフィルターにほこりやゴミがたまっていますか。 ●ドアや窓が開いていませんか。
	よく暖まらない	●室外ユニットに常時強風があたっていませんか。 ●ルーバーが適正な位置になっていませんか。 ●風量設定が「微風」になっていませんか。 ●室温設定が適正な温度になっていませんか。 ●パワーセーブ運転中ではありませんか。 ●室温設定が適正な温度になっていませんか。
停電のとき	運転中に停電したとき	●すべての運転を停止します。通電が再開すると、本体表示部の運転（セーブ）ランプ【緑色】が点滅してお知らせします。運転をつづけたいときは、再度運転/停止ボタンを押してください。
	タイマーセット中に停電したとき	●すべての運転を停止し、タイマー予約は取り消しとなります。通電が再開すると、本体表示部の運転（セーブ）ランプ【緑色】が点滅してお知らせします。通電再開後、再度設定してください。
運転中誤作動したとき	万一、カミナリ・カー無線などにより誤作動したとき	●コンセントから電源プラグを抜き、もう一度差し込みなおしてから、運転/停止ボタンを押しなおしてください。

警告 エアコンが冷えない、暖まらない場合は、冷媒のもれが原因のひとつとして考えられますので、お買いあげの販売店にご相談ください。
エアコンに使用されている冷媒は安全です。冷媒は通常もれることはありませんが、万一、冷媒が室内にもれ、ファンヒーター、ストーブ、コンロなどの火気に触れると有害な生成物が発生する原因になります。

■本体表示部のランプが点滅している場合は故障です。

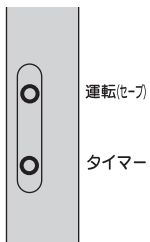

（ただし、運転（セーブ）ランプ【緑色】が点滅（1秒間に1回の連続）している場合は停電表示です。正常に再運転できれば故障ではありません。）

運転を停止して電源プラグを抜いた後、お買いあげの販売店またはコロナサービスセンターへご連絡ください。その際、点滅しているランプの種類・色・点滅回数をお知らせください。

【点滅回数について】

（例）3回点滅の場合、1秒間に1回の点滅を連続3回し、3秒消灯後同じ動作を繰り返します。



※ランプの点滅速度は1秒間に1回が基本ですが、タイマーランプのみ1秒間に5回の早い点滅をする場合があります。

14 据え付け

警告 エアコンの据え付けや移動再設置には、専門の技術が必要です。お買いあげの販売店または専門業者に依頼してください。据付に不備があると水もれや感電・火災などの原因になります。

据え付け場所

【このような場所への設置はさけてください。】

- 可燃性のガスがもれる恐れのある場所
- ドレン水を円滑に排水できない場所
 - 特に寒冷地では除霜排水が室外ユニットに氷結して性能の低下・故障などの原因になることがありますのでご注意ください。
- 油煙や蒸気にさらされる場所や機械油の多い場所
- テレビやラジオが1m以内、テレビのアンテナが3m以内にある場所
- 火災報知器が吹出口より1.5m以内にある場所
- 海岸地区のような塩分の多い場所
- 温泉地のような硫化ガスの発生する場所
- 動植物に直接風があたる場所
- 吸込口や吹出口がふさがれる場所
- 積雪で室外ユニットがふさがれてしまう場所
- 海岸地区やビルディング上階部など室外ユニットに常時強風のあたる場所
- 業務用としての使用および車両、船舶など移動するもの

騒音にもご配慮を

- 強度が十分で、騒音や振動が他へ伝わったり、増大しないような場所をお選びください。
- 室外ユニットの吹出口の近くに障害物を置きますと、騒音増大のもとになることがあります。
- 室外ユニットの吹出口からの温風や騒音が隣家の迷惑にならないような場所をお選びください。
- エアコンをご使用中異常音がする場合は、お買いあげの販売店にご相談ください。

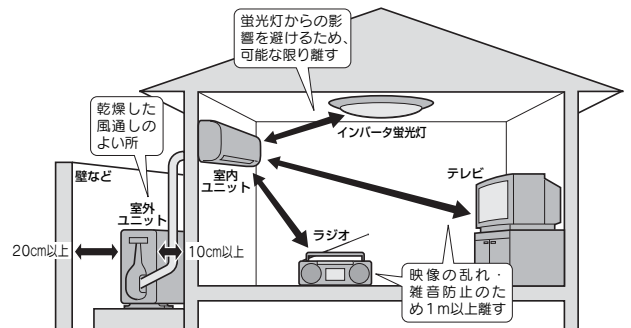

15 仕様

型 式	室内ユニット	室外ユニット	室内ユニット	室外ユニット	室内ユニット	室外ユニット	室内ユニット	室外ユニット	
	CSH-N2210	COH-N2210	CSH-N2510	COH-N2510	CSH-N2810	COH-N2810	CSH-N4010	COH-N4010	
種 類	冷房・ヒートポンプ暖房兼用形 分離形								
電 源	単相 100V (I)						単相 100V (II)		
冷 房	能 力 (kW)	2.2(0.8~3.0)		2.5(0.8~3.2)		2.8(0.8~3.4)		4.0(0.7~4.2)	
	消費電力 (W)	440(165~790)		495(165~840)		630(165~940)		1130(155~1280)	
	エネルギー消費効率 (COP)	5.00		5.05		4.44		3.54	
	運転電流 (A)	5.00		5.50		7.00		11.89	
	運転音 (dB)	46	45	46	46	48	46	48	49
房 目	面積の目安 (m ²)	15		17		19		28	
	鉄筋アパート南向き洋室 木南向き和室	10		11		13		18	
暖 房	標準能力 (kW)	2.5(0.8~3.9)		2.8(0.8~4.6)		3.0(0.8~5.0)		5.0(0.7~7.0)	
	標準消費電力 (W)	450(160~1020)		510(160~1130)		560(160~1165)		1195(150~1955)	
	エネルギー消費効率 (COP)	5.56		5.49		5.36		4.18	
	運転電流 (A)	5.11		5.67		6.22		12.58	
	運転音 (dB)	47	44	47	45	48	46	48	49
房 目	面積の目安 (m ²)	11		13		14		23	
	鉄筋アパート南向き洋室 木南向き和室	9		10		11		18	
冷暖房平均COP	5.28		5.27		4.90		3.86		
通年エネルギー消費効率 (APF)	5.8		5.8		5.8		5.0		
区分名	A		A		A		C		
質量 (kg)	9.5	30.5	9.5	33.5	10.0	33.5	10.0	35.0	
外形寸法(高さ×幅×奥行)(mm)	290×795×235	533×780×278	290×795×235	533×780×278	290×795×235	533×780×278	290×795×235	533×780×278	
付属品	リモコン・乾電池(単4形 2個)・ドレンニップル・その他								

- この仕様値はJIS規格(JIS C9612)にもとづいて表示してあります。
- エネルギー消費効率(COP)の数値は、冷房運転または暖房運転のときの消費電力1kWあたりの冷房・暖房能力(kW)を表示したものです。
- 通年エネルギー消費効率(APF)の数値は、1年間を通してある一定の条件の下にエアコンを運転したときの消費電力1kWあたりの冷房・暖房能力(kW)を表したものです。
- 区分名とは、家庭用品品質表示法にもとづく表示です。
- この製品は改良のため仕様の一部が変わることがあります。
- 長期間お使いにならないときは、電源プラグをコンセントから抜いてください。リモコンで運転を「停止」していても約0.7Wの電力を消費します。

16 修理・保証

修理サービスについて

- ルームエアコンの補修用性能部品の保有期間は製造打切後9年です。補修用性能部品とは、その製品の機能を維持するために必要な部品です。くわしくはお買いあげの販売店またはお近くのコロナお客様相談窓口にご相談ください。
- 保証期間経過後の修理については、販売店にご相談ください。修理によって機能が維持できる場合は、お客様のご要望により有料修理いたします。

修理を依頼されるときは

異常があるときは、運転を停止して電源プラグを抜いたのち、お買いあげの販売店またはコロナサービスセンターにご連絡ください。
ご連絡の際には、つぎの5点をはっきりとご連絡ください。

- 型式(品番) } 保証書をごらんください。
- ご購入日 } 保証書をごらんください。
- 故障内容(表示部が点滅しているときは、その内容を確認してください) (P.12ページ)
- ご住所・ご氏名・お電話番号
- 訪問ご希望日

保証書について

- このコロナルームエアコンには「保証書」が付いています。
- 保証書はお買いあげの販売店でお渡しいたしますので、必ずお受け取りください。万一故障した場合には、保証書記載内容により、保証期間内は無料修理いたしますので、保証書記載内容をご確認のうえ大切に保管してください。
 - 保証書にお買いあげ日、販売店名など所定事項の記入がないと有効とはなりません。もし記入がないときは、すぐにお買いあげの販売店にお申し出ください。
 - このコロナルームエアコンの保証期間はご購入いただいた日から1年(ただし、冷却装置の保証期間は5年)です。保証書の記載内容によりお買いあげの販売店が修理いたします。その他詳細は保証書をごらんください。

■エアコン取りはずし・廃棄時にご注意願います。



家庭用エアコンには最大でCO₂(温暖化ガス)3,600kgに相当するフロン類が封入されています。地球温暖化防止のため、移設・修理・廃棄等にあたってはフロン類の回収が必要です。

【冷媒の見える化表示について】

この表示は、家庭用エアコンに温暖化ガス(フロン類)が封入されていることを、ご認識いただくための表示です。ルームエアコン取りはずしの際は、フロン類の回収が必要です。〈廃棄時には家電リサイクル法の制度に基づき適正な引き渡しをしていただければ、確実にフロン類の適正処理がなされます〉

2001年4月施行の家電リサイクル法では、お客様がご使用済みのルームエアコンを廃棄される場合は、収集・運搬料金と再商品化など料金をお支払いいただき、対象品を販売店や市町村に適正に引き渡すことが求められています。



ポンプダウン作業は「強制冷房運転(リモコンの風量設定ボタンを押したまま運転/停止ボタンを押す)」でおこなってください。



お客様ご相談窓口一覧表をごらんください。

17 長期使用製品安全表示制度に基づく本体表示について

本体への表示内容

経年劣化により危害の発生が高まるおそれがあることを注意喚起するために電気用品安全法で義務付けられた以下の表示を本体の銘板近傍におこなっています。

【製造年】(本体の銘板の中に西暦4桁で表示してあります)



【設計上の標準使用期間】 10年

設計上の標準使用期間を超えてお使いいただいた場合は、経年劣化による発火・けがなどの事故に至るおそれがあります。

設計上の標準使用期間とは

【標準使用条件】ルームエアコンディショナの設計上の標準使用期間を設定するための標準使用条件による(JIS C 9921-3)

環境条件	電源電圧	定格表示電圧による
	周波数	定格表示周波数による
	冷房室内温度	27℃(乾球温度)
	冷房室内湿度	47%(湿球温度19℃)
	冷房室外温度	35℃(乾球温度)
	冷房室外湿度	40%(湿球温度24℃)
	暖房室内温度	20℃(乾球温度)
	暖房室内湿度	59%(湿球温度15℃)
	暖房室外温度	7℃(乾球温度)
	暖房室外湿度	87%(湿球温度6℃)
負荷条件	設置条件	機器の据付説明書による標準設置
	住宅 部屋の広さ	木造平屋、南向き和室、居間 機器能力に見合った広さの部屋(畳数)
想定時間	1年あたりの使用日数	東京モデル 冷房 6月2日から9月21日までの112日間 暖房 10月28日から4月14日までの169日間
	1日あたりの使用時間	冷房 9時間/日 暖房 7時間/日
	1年間の使用時間	冷房 1,008時間/年 暖房 1,183時間/年

■設計上の標準使用期間とは、運転時間や温湿度など、左記の標準的な使用条件に基づく経年劣化に対して、製造した年から安全上支障なく使用することができる標準的な期間です。

ご注意

■設計上の標準使用期間は、無償保証期間とは異なります。また、一般的な故障を保証するものでもありません。

■設置状況や環境、使用頻度が左記の条件と異なる場合、または、本来の使用目的以外でご使用された場合は、設計上の標準使用期間より短い期間で経年劣化による発火・けがなどの事故に至るおそれがあります。

お客様ご相談窓口一覧表

修理サービスや製品についてのご相談は機種名をご確認の上、お買いあげの販売店または下記のご相談窓口にご依頼ください。
 ご転居やご贈答品などでお困りの場合は、下記のお近くの窓口にご相談ください。
 名称、所在地、電話番号は、変更する場合がありますのでご了承ください。

●アフターサービスのお問い合わせは下記へどうぞ

コロナサービスセンター

0120-919-302
 (修理受付専用ダイヤル)
FAX 0120-919-322

携帯電話・PHS等からは
最寄りのサービスセンター
 へ直接おかけください。

北海道地区	札幌 札幌サービスセンター 札幌市白石区平大通16丁目南1-19 旭川 旭川サービスセンター 旭川市東旭川南1条2丁目2-5 釧路 釧路サービスセンター 釧路市花岡町4-17 北見 北見サービスセンター 北見市美芳町9-1-30	〒003-0028 〒003-0873 〒041-0824 〒078-8261 〒085-0038 〒090-0064	TEL(011)864-0440(代表) TEL(011)879-2121(代表) TEL(0138)48-6070(代表) TEL(0166)37-2330(代表) TEL(0155)35-7418(代表) TEL(0154)24-4191(代表) TEL(0157)26-2103(代表)	FAX(011)863-3154 FAX(011)871-2400 FAX(0138)48-6080 FAX(0166)37-2338 FAX(0155)35-7510 FAX(0154)24-0451 FAX(0157)26-2107
東北地区	青森 青森サービスセンター 青森市古館1丁目12-38 秋田 秋田サービスセンター 秋田市泉中央4丁目4-18 山形 山形サービスセンター 山形市東山形1-5-19 福島 福島サービスセンター 福島市門田2-1-42 仙台 仙台サービスセンター 仙台市宮城野区日ノ出町1-7-32 仙台市宮城野区日ノ出町1-7-31 山形 山形サービスセンター 山形市湯田3-6-28 酒田 酒田サービスセンター 酒田市錦町1-183-1	〒030-0946 〒030-0946 〒010-0917 〒010-0802 〒031-0073 〒031-0073 〒036-8086 〒036-8086 〒020-0823 〒020-0823 〒023-0002 〒983-0035 〒983-0035 〒990-2423 〒998-0103	TEL(017)742-8255(代表) TEL(017)743-2971(代表) TEL(018)864-5671(代表) TEL(018)864-5219(代表) TEL(0178)24-5289(代表) TEL(0178)47-6609(代表) TEL(0172)28-3910(代表) TEL(0172)26-4770(代表) TEL(019)622-4791(代表) TEL(019)604-0281(代表) TEL(019)722-4155(代表) TEL(022)235-3181(代表) TEL(022)739-1791(代表) TEL(024)938-2240(代表) TEL(023)642-3255(代表) TEL(0234)31-0571(代表)	FAX(017)742-8275 FAX(017)743-1118 FAX(018)864-8468 FAX(018)864-5760 FAX(0178)45-4290 FAX(0178)71-1344 FAX(0172)28-0191 FAX(0172)29-1133 FAX(019)622-5244 FAX(019)604-0283 FAX(019)722-4452 FAX(022)739-8810 FAX(022)739-1792 FAX(024)938-3071 FAX(023)642-3254 FAX(0234)31-0581
関東地区	首都圏 首都圏サービスセンター 東京都北区豊島8-4-8 東京都北区豊島8-4-8 東京都北区豊島8-4-8 立川 立川サービスセンター 立川市高松町1-22-3 松戸 松戸サービスセンター 松戸市高塚新田95-5 横浜 横浜サービスセンター 横浜市戸塚区原宿4丁目7-13 山梨 山梨サービスセンター 山梨県中巨摩郡昭和町西条2491-2 さいたま さいたまサービスセンター さいたま市北区宮原町1-674-2 さいたま市北区宮原町1-674-2 高崎 高崎サービスセンター 高崎市岡屋町西1-3-22 宇都宮 宇都宮サービスセンター 宇都宮市藤岡町2-375 水戸 水戸サービスセンター 水戸市笠原町653-2 つくば つくばサービスセンター つくば市谷田部6788-19	〒114-0003 〒114-0003 〒114-0003 〒190-0011 〒270-2222 〒245-0063 〒409-3866 〒331-0812 〒331-0812 〒370-0007 〒921-0933 〒373-0825 〒310-0852 〒305-0861	TEL(03)3927-1151(代表) TEL(03)3927-1151(代表) TEL(03)3927-1151(代表) TEL(042)519-5271(代表) TEL(047)312-8330(代表) TEL(045)852-4008(代表) TEL(055)268-1567(代表) TEL(048)651-1722(代表) TEL(048)651-1231(代表) TEL(027)361-4806(代表) TEL(028)632-5105(代表) TEL(0276)38-6571(代表) TEL(029)241-2172(代表) TEL(029)839-5325(代表)	FAX(03)3927-1160 FAX(03)3927-1160 FAX(03)3927-1160 FAX(042)528-2382 FAX(047)312-8338 FAX(045)852-5540 FAX(055)268-1569 FAX(048)651-6370 FAX(048)651-6370 FAX(027)361-8139 FAX(028)632-5105 FAX(0276)38-5508 FAX(029)241-4268 FAX(029)836-1913
信越・北陸地区	新潟 新潟サービスセンター 新潟市東区東山1-6-41 新潟 新潟サービスセンター 新潟市東区東山1-6-41 長野 長野サービスセンター 長野市栄町5-312 長野 長野サービスセンター 長野市栄町5-312 富山 富山サービスセンター 富山市中町2-3-15 福井 福井サービスセンター 福井市和町東1-607	〒955-0864 〒955-0864 〒950-0855 〒381-0022 〒399-0033 〒920-0027 〒920-0027 〒930-0985 〒918-8237	TEL(0256)32-2126(代表) TEL(0256)32-2129(代表) TEL(025)286-9131(代表) TEL(026)221-5111(代表) TEL(0263)26-0051(代表) TEL(076)260-0567(代表) TEL(076)260-0038(代表) TEL(076)444-0567(代表) TEL(0776)23-0567(代表)	FAX(0256)35-8519 FAX(0256)32-1137 FAX(025)286-3313 FAX(026)221-0039 FAX(0263)25-9961 FAX(076)260-0775 FAX(076)260-0738 FAX(076)444-0611 FAX(0776)23-0580
東海地区	名古屋 名古屋サービスセンター 名古屋市中区栄2-15-30 岐阜 岐阜サービスセンター 岐阜市六条南2-7-8 津 津サービスセンター 津市高茶屋3-29-38 沼津 沼津サービスセンター 沼津市西帷路888-1	〒456-0004 〒456-0004 〒422-8034 〒500-8358 〒514-0819 〒410-0303	TEL(052)746-6600(代表) TEL(052)746-6603(代表) TEL(054)238-0005(代表) TEL(058)268-7555(代表) TEL(059)234-8471(代表) TEL(055)968-6210(代表)	FAX(052)884-6551 FAX(052)884-6554 FAX(054)238-0006 FAX(058)268-7550 FAX(059)234-8472 FAX(055)968-6212
近畿・四国地区	大阪 大阪サービスセンター 吹田市南金田1-8-47 高松 高松サービスセンター 高松市今里町1-8-5 京都 京都サービスセンター 京都市伏見区竹田段ノ川原町70-1 神戸 神戸サービスセンター 神戸市西区校吉1-132 彦根 彦根サービスセンター 彦根市正法寺町南出78 福知山 福知山サービスセンター 福知山市荒河東町68	〒564-0044 〒564-0044 〒760-0078 〒612-8414 〒651-2133 〒522-0024 〒620-0061	TEL(06)6380-2111(代表) TEL(06)6386-5670(代表) TEL(087)835-1711(代表) TEL(075)643-2002(代表) TEL(078)924-2438(代表) TEL(0749)24-6239(代表) TEL(0773)22-0827(代表)	FAX(06)6386-7262 FAX(06)6386-5588 FAX(087)835-0160 FAX(075)643-0870 FAX(078)924-2438 FAX(0749)26-2116 FAX(0773)23-7592
中国地区	広島 広島サービスセンター 広島市安佐南区祇園3-27-20 岡山 岡山サービスセンター 岡山市北区辰巳35-103 米子 米子サービスセンター 米子市目久美町235-1 徳島 徳島サービスセンター 徳島市徳山寺ノ井手5631-4	〒731-0138 〒731-0138 〒700-0976 〒683-0035 〒745-0882	TEL(082)871-3310(代表) TEL(082)871-3315(代表) TEL(086)243-7751(代表) TEL(0859)33-8157(代表) TEL(0834)22-5567(代表)	FAX(082)871-3306 FAX(082)871-0272 FAX(086)243-7191 FAX(0859)23-0709 FAX(0834)22-5589
九州地区	福岡 福岡サービスセンター 福岡市博多区東比恵2-2-40 福岡市博多区東比恵2-2-40 北九州 北九州サービスセンター 北九州市小倉北区菱岩2-6-4 熊本 熊本サービスセンター 熊本市尾ノ上1-11-12 長崎 長崎サービスセンター 長崎県西彼杵郡時津町左底郷浜田74-1 宮崎 宮崎サービスセンター 宮崎市鏡島3-59-2 大分 大分サービスセンター 大分市三佐1-19-7	〒812-0007 〒812-0007 〒890-0034 〒862-0913 〒851-2106 〒880-0032 〒870-0108	TEL(092)474-5771(代表) TEL(092)474-6001(代表) TEL(093)592-8611(代表) TEL(096)367-1361(代表) TEL(095)882-7710(代表) TEL(0985)29-1680(代表) TEL(097)523-5161(代表)	FAX(092)474-5775 FAX(092)474-6414 FAX(093)592-8666 FAX(096)369-6323 FAX(095)882-7667 FAX(0985)25-0685 FAX(097)523-5162
沖縄地区	沖縄 沖縄サービスセンター 宜野湾市宇地泊738 シーサイド・パーク102	〒901-2227	TEL(098)897-5677(代表)	FAX(098)897-5679

07129002

本社・工場 三条市東新保7-7 〒955-8510 TEL(0256)32-2111(大代表)
 柏崎工場 柏崎市宝町2-58 〒945-0817 TEL(0257)23-5175(代表)
 長岡工場 長岡市下条町倉ノ浦1069 〒940-1146 TEL(0258)22-2121(代表)

点検整備のおすすめ

- エアコンを数シーズンご使用になりますと内部が汚れ、性能が低下することがあります。エアコンを長持ちさせるために、通常のお手入れとは別に点検整備をおすすめします。
- エアコン内部のクリーニングは、お買いあげの販売店へご相談ください。お客様自身で実施されますと故障の原因となる可能性があります。
- 点検整備は、お買いあげの販売店またはお近くのコロナお客様ご相談窓口にご相談ください。

愛情点検

長年ご使用のエアコンの点検を!

●エアコンの補修用性能部品の保有期間は製造打ち切り後9年です。



このような
症状は
ありませんか

- 電源コードやプラグが異常に熱い
- 室内ユニットから水もれがする
- 電源プラグやコンセントが変色している
- ヒューズやブレーカーがひんぱんに切れる
- 架台や吊り下げなど取付部品が腐食、ゆるんでいる
- 本体のスイッチやリモコンの操作が不確実
- その他の異常や故障がある

ご使用中
止

故障や事故防止のため、運転を停止し、コンセントから電源プラグを抜いてください。
 点検・修理について詳しいことはお買いあげの販売店にご相談ください。

株式会社 **コロナ**