

CORONA

コロナ冷風・衣類乾燥除湿機

取扱説明書

シーディーエム

CDM-1013 CDM-1413

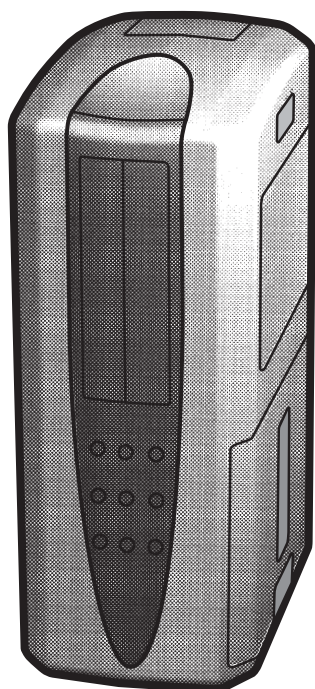

■ 特 色

1. 本格冷風
2. パワフル除湿
3. スピード衣類乾燥
4. 大型5.8Lタンク
5. ツインコンプレッサー搭載
6. 排熱ダクト付属(本体収納可)

エアコンと違い部屋全体を冷房することはできません。閉めきった場所で使われた場合には、むしろ室温が上がります。

もくじ

	ページ
1 安全上のご注意……………	1～2
2 知っておいていただきたいこと……………	3
3 各部のなまえとはたらき……………	4
4 運転前の準備……………	5
5 運転の種類……………	5
6 運転のしかた……………	6
7 切タイマー運転……………	7
8 内部乾燥運転……………	7
9 吹出方向の切りかえ……………	7～8
10 排熱ダクトの使いかた……………	9
11 別売品について……………	9
12 満水のお知らせとタンクの水のすてかた……………	10
13 連続排水……………	11
14 キャスター移動……………	11
15 お手入れのしかた……………	12
16 このようなときには……………	13
17 仕様……………	13
18 修理・保証……………	14

このたびは、コロナ冷風・衣類乾燥除湿機をお買いあげいただきましてありがとうございました。

お使いになる前にこの取扱説明書をよくお読みになり、それぞれの性能を十分にお心得になったうえで正しくご使用ください。



なお、お読みになった後もお使いになる方がいつでも見られる所に「保証書」とともに大切に保管してください。

この製品は日本国内専用です。電源電圧や電源周波数の異なる外国では使用できません。また、アフターサービスもできません。
This product is designed and manufactured for use only in Japan. In another country which differs in voltage and frequency of the power supply from Japan, this product cannot be used and any after-sales service is not available.

1 安全上のご注意(必ずお守りください)

●ここに示した注意事項は、お使いになる方や他の人への危害と財産の損害を未然に防ぎ、安全に正しくお使いいただくために、重要な内容を記載しています。次の内容(表示・図記号)をよく理解してから本文をお読みになり、記載事項をお守りください。

○表示の説明



表示	表示の意味
 警告	“取り扱いを誤った場合、使用者が死亡または重傷(※1)を負うことが想定されること”を示します。
 注意	“取り扱いを誤った場合、使用者が軽傷(※2)を負うことが想定されるか、または物的損害(※3)の発生が想定されること”を示します。

※1：重傷とは、失明やけが、やけど(高温・低温)、感電、骨折、中毒などで後遺症が残るもの、および治療に入院・長期の通院を要するものをさします。

※2：軽傷とは、治療に入院や長期の通院を要さない、けが・やけど・感電などをさします。











※3：物的損害とは、家屋・家財および家畜・ペット等にかかわる拡大損害をさします。

○図記号の説明

図記号	図記号の意味
	禁止(してはいけないこと)を示します。 具体的な禁止内容は、図記号の中や近くに絵や文章で示します。
	指示する行為を強制(必ず守ること)を示します。 具体的な指示内容は、図記号の中や近くに絵や文章で示します。







安全に使っていただくために



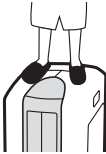

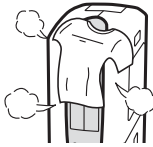





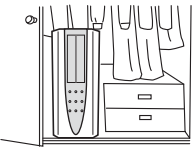

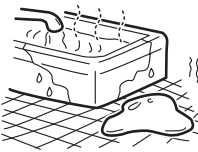

警告

<p>交流100V以外で使わない</p> <p>定格以外の電圧で使用すると感電や火災の原因になります。</p> <p> 禁止</p>	<p>発熱器具の近くに置かない</p> <p>樹脂部分が溶けて引火する原因になることがあります。</p> <p> 火気禁止</p>	<p>運転中に、電源プラグを抜いて停止しない</p> <p>感電や火災の原因になります。</p> <p> 禁止</p>
<p>スプレーなどの缶を除湿機の近くに置かない</p> <p>爆発や火災の原因になります。</p> <p> 禁止</p>	<p>ぬれた手でボタンやルーバーなどの操作をしない</p> <p>感電の原因になります。</p> <p> ぬれ手禁止</p>	<p>長時間冷風を身体に直接あてたり、冷し過ぎない</p> <p>体調悪化・健康障害の原因になります。</p> <p> 禁止</p>
<p>電源コードの途中での接続、延長コードの使用・他の電気器具とのタコ足配線はしない</p> <p>感電や発熱・火災の原因になります。</p> <p> 禁止</p>	<p>電源コードは折ったり、束ねたり、引っ張ったり、重い物をのせたり、加熱や加工したりしない</p> <p>電源コードが破損して、感電や発熱・火災の原因になります。</p> <p> 禁止</p>	
<p>吹出口・吸込口・排熱口に指や棒などを入れない、スイングしているルーバーにさわらない</p> <p>内部でファンが高速回転しており、ケガや故障の原因になります。スイングルーバーに手をはさむと、ケガの原因になります。</p> <p></p> <p> 禁止</p>	<p>電源プラグは、ほこりが付着していないか確認し、がたつきのないように刃の根もとまで確実に差しこむ</p> <p>ほこりが付着したり、接続が不完全な場合は感電や火災の原因になります。</p> <p> 必ず守る</p>	

注意

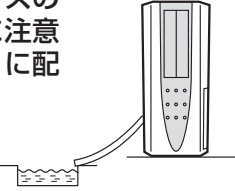
<p>移動するときは必ず運転を停止し、排水タンクの水をすて器具を傾けない</p> <p>水もれして家財などをぬらしたり、漏電によって感電や火災の原因になることがあります。</p> <p> 禁止</p>	<p>お手入れのときは必ずスイッチを「停止」にし、プラグも抜く</p> <p>内部でファンが高速回転しておりますので、ケガの原因になることがあります。</p> <p> プラグを抜く</p>
<p>除湿機を水洗いしたり、花瓶などの水の入った容器をのせない</p> <p>除湿機内部に浸水して電気絶縁が劣化し、感電や漏電火災の原因になることがあります。</p> <p></p> <p> 禁止</p>	<p>除湿機からの風が直接あたる所で燃焼器具を使わない</p> <p>燃焼器具の不完全燃焼の原因になることがあります。</p> <p> </p> <p> 禁止</p>

⚠ 注意	
<p>除湿機の上ののったり、腰掛けたりしない</p> <p>落下・転倒などによりケガの原因になることがあります。</p>   <p style="text-align: center;">禁止</p>	<p>ぬれた手で電源プラグを抜き差ししない</p> <p>感電の原因になることがあります。</p>  <p style="text-align: center;">ぬれ手禁止</p>
<p>同じ場所で長時間ご使用の場合は、除湿機下部や床の周辺・壁などの汚れに注意する</p> <p>排熱口の風があたる壁などに、汚れた跡が残る場合があります。同じ場所で長時間ご使用の場合は、壁や床など早めの清掃をしてください。</p>   <p style="text-align: center;">禁止</p>	<p>吹出口・吸込口・排熱口をふさがない</p> <p>風通しが悪くなり発熱・発火の原因になることがあります。</p>  <p style="text-align: center;">プラグを抜く</p>
<p>別荘など無人で長時間連続で使用するとき、特にエアフィルターや排水ホースなどを定期的に点検する</p> <p>過熱や水もれの原因になることがあります。</p>  <p style="text-align: center;">必ず守る</p>	<p>除湿水を飲料用・飼育用などに使用しない</p> <p>健康を害する原因になることがあります。</p>  <p style="text-align: center;">禁止</p>

⚠ 注意		
<p>押し入れ・家具のすきまなど狭い場所で使用しない</p> <p>風通しが悪くなり、発熱・発火の原因になることがあります。</p>   <p style="text-align: center;">禁止</p>	<p>油・可燃性ガスのもれるおそれのある場所へは設置しない</p> <p>万一もれて除湿機の周囲にたまると、発火の原因になることがあります。</p>   <p style="text-align: center;">禁止</p>	<p>屋内専用なので直射日光のあたる場所・雨風のあたる場所で使用しない</p> <p>過熱や感電・漏電火災の原因になることがあります。</p>  <p style="text-align: center;">禁止</p>
<p>薬品を扱う場所で使用しない (病院、工場、実験室、美容院 その他)</p> <p>空気中に溶けた薬品や洗剤により除湿機が劣化し、ひび割れや水もれして家財などをぬらす原因になることがあります。</p>  <p style="text-align: center;">禁止</p>	<p>水のかかりやすい場所で使用しない</p> <p>感電や漏電火災の原因になることがあります。</p>   <p style="text-align: center;">禁止</p>	<p>水蒸気の充満する所や水気の多い場所など、設置場所によってはアースが必要</p> <p>不完全な場合は、感電の原因になることがあります。アース線は、ガス管・水道管・避雷針・電話のアース線に接続しないでください。</p>  <p style="text-align: center;">アース工事</p>
<p>美術品や学術資料などの保存など、特殊用途には使用しない</p> <p>保存品の品質低下などの原因になることがあります。</p>  <p style="text-align: center;">禁止</p>	<p>連続排水する場合はホースの折れ曲がり・落差などに注意し、確実に排水するように配管する</p> <p>水もれして家財などをぬらす原因になることがあります。</p>   <p style="text-align: center;">必ず守る</p>	
<p>排水ホースを使用する場合は、ホースの周囲が氷点下にならないようにする</p> <p>ホース内部の水が凍結し、除湿機内部の水が室内に水もれして家財などをぬらす原因になることがあります。</p>  <p style="text-align: center;">必ず守る</p>	<p>水平で丈夫な場所で使用する</p> <p>ご使用中に除湿機が傾くと水もれして家財などをぬらしたり、感電や漏電火災の原因になることがあります。</p>  <p style="text-align: center;">必ず守る</p>	

⚠ 警告	
<p>異常時（こげ臭いなど）は、運転を停止して電源プラグを抜き、修理を依頼する</p> <p>異常のまま運転を続けると故障や感電・火災などの原因になります。</p>  <p style="text-align: center;">プラグを抜く</p>	<p>修理は、お買いあげの販売店またはコロナサービスセンターに依頼する</p> <p>修理に不備があると感電・火災などの原因になります。</p>  <p style="text-align: center;">必ず守る</p>

2 知っておいていただきたいこと

■運転中は室温が上昇します。

- 冷風は出ますが、エアコンと違い部屋全体を冷房することはできません。閉めきった部屋で運転すると、排熱により室温が上昇します。
- 付属の排熱ダクトを使用することにより、室温の上昇をおさえることができます。(👉 9ページ)

■運転可能な部屋の温度について

- 運転可能な部屋の温度は5℃~35℃です。
- 部屋の温度が35℃を超えると、除湿機内部の温度が上がるため、保護制御がはたらき運転できないことがあります。
- 部屋の温度が5℃以下の場合、除湿した水が凍りつき霜取り運転が長くなるため、除湿量は減ってきます。

■排熱ダクトについて

- 排熱ダクトがつぶれて正常に排熱できない場合は、冷風・除湿能力が低下したり、保護制御がはたらき風量が上がったりして運転できない場合があります。すみやかに、排熱ダクトのつぶれを直してください。
- 排熱ダクトの延長をしないでください。
- 部屋の温度が30℃を超えると、除湿機内部の温度が上がるため、「弱」運転中に保護制御がはたらき風量が上がることがあります。(👉 5ページ)

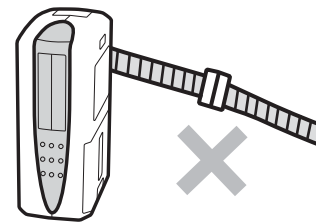

■除湿量について

- 温度が低くなるにつれて、除湿量は少なくなります。また、同じ部屋で連続して除湿すると、湿度が下がるため除湿量は減ってきます。

■霜取りについて

- 部屋の温度が約15℃以下になると、冷却器に霜が付くことがあります。その場合霜取り運転をおこないます。霜取りが完了しますと運転を再開します。

■吹出口・吸込口・排熱口はふさがらないでください。

- 壁、障害物から十分スペースをとってください。
- 吹出口・吸込口・排熱口がふさがれていると、除湿機の保護制御がはたらき運転できないことがあります。
- 運転中は排熱口より風が吹き出します。直接風が当たらないように、風向を調節するか、排熱ダクトを使用してください。

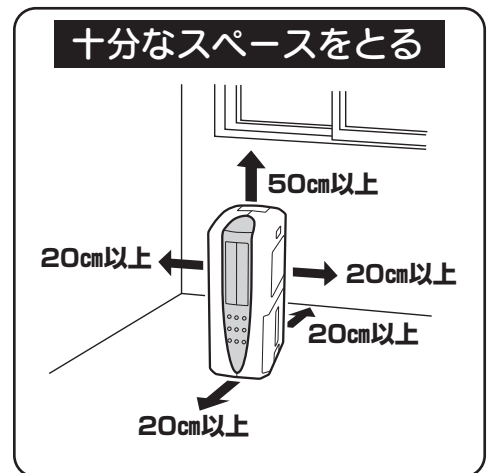

ご注意

- テレビやラジオから1m以上はなしてください。電波障害の原因になります。
- 除湿機は絶対に横倒しや逆さにしないでください。故障の原因になります。
- 3分遅延について
冷風・除湿運転を停止してすぐに再開したときは、機械保護のため約3分間送風運転を続けた後、自動的に冷風(除湿)運転に切り換わります。

■アルミフィンについて

- 熱交換器に使用しているアルミフィンは、性能向上のため樹脂の表面処理を実施しています。銅管のロー付の際の熱により変色やゆがんでいる部分が一部ありますが、性能および耐食性など何ら影響ありません。

■熱交換器について

- 左側面の熱交換器は、除湿性能向上のため斜めに取り付けられ、除湿機枠との間に1cm程度のすき間があります。熱交換器のはずれなどの異常ではありません。

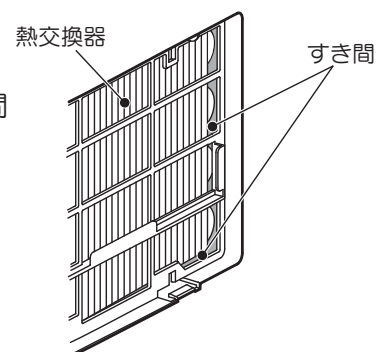

3 各部のなまえとはたらき

正面

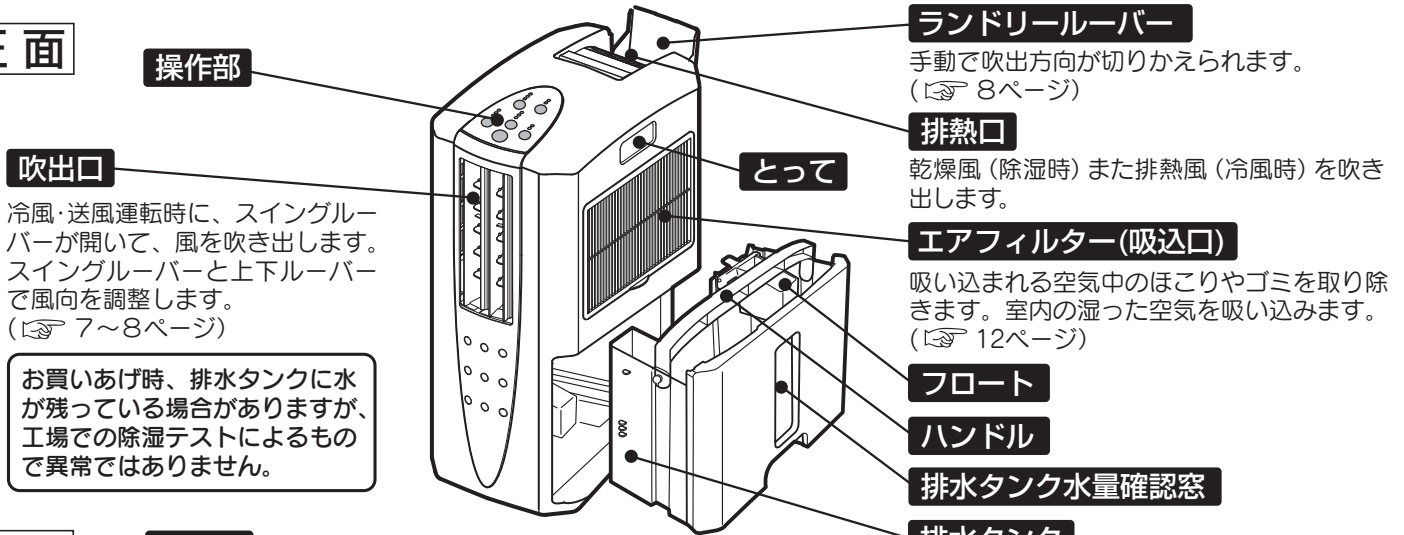

背面

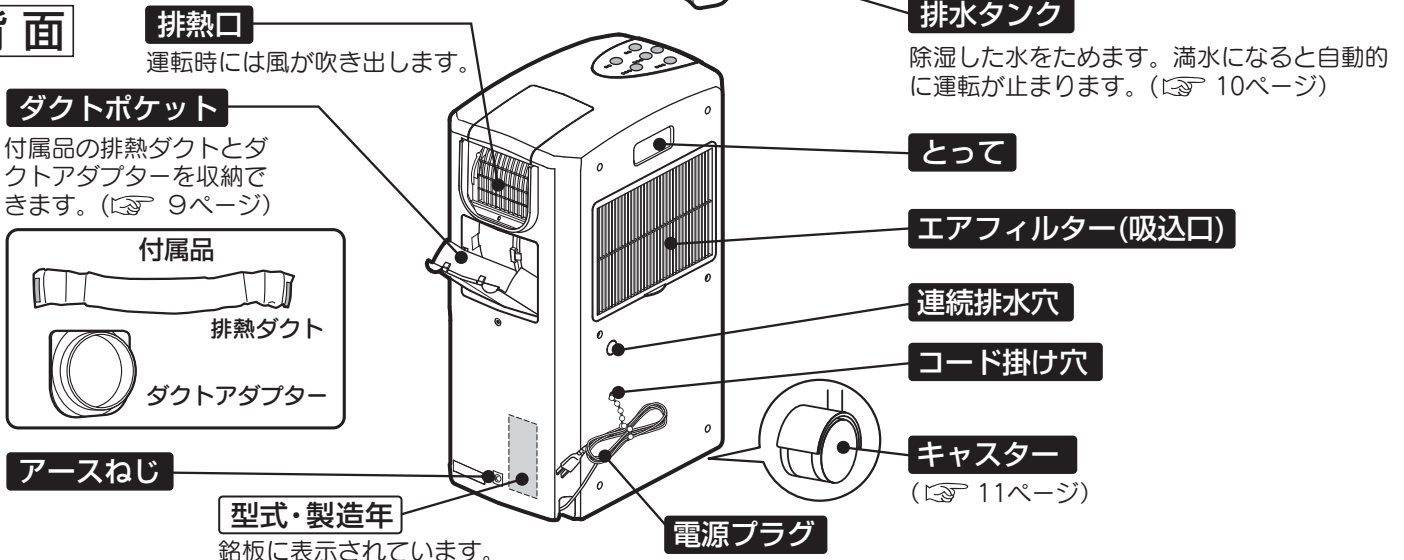

操作部

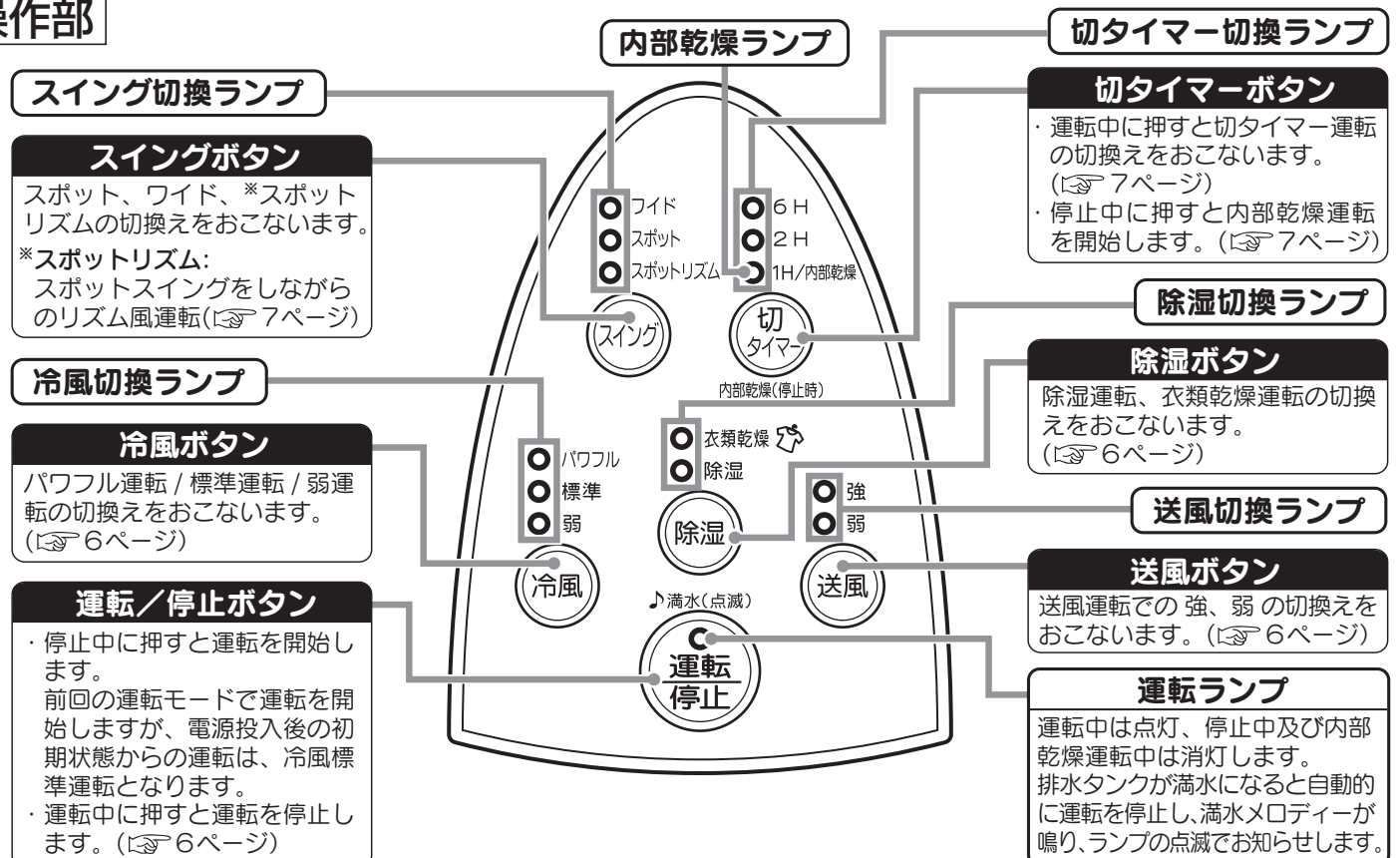

輸送時のキズを防止するために操作部の表面に保護シートを貼っていますので、ご使用時に取り除いてください。まれに保護シートがついていない場合があります。

4 運転前の準備

排水タンクの確認

排水タンクが正しく入っていないと運転できません。この場合満水メロディーが鳴り、運転ランプが点滅してお知らせしますので、排水タンクを取り出して正しく入れ直してください。

エアフィルターのセットの確認

エアフィルターが正しくセットされているかどうかを確認してください。

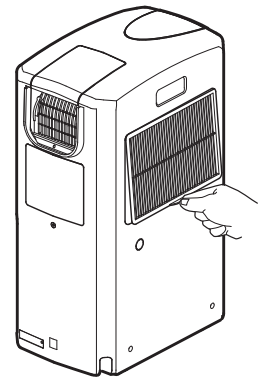

5 運転の種類

運転の種類		使い方	運転内容
冷風 (☞ 6ページ)	パワフル	お部屋や脱衣所、キッチンなど冷風が欲しいとき (お好みで3段階の調節ができます)	風速をあげたパワフルな冷風運転をおこないます。
	標準		冷風運転をおこないます。
	弱		弱風での冷風運転をおこないます。
除湿 (☞ 6ページ)	衣類乾燥	衣類などを早く乾燥させたいとき	風速をあげたパワフルな除湿運転をおこないます。
	除湿	お部屋全体や押入れ、クローゼットなどの湿気をとりたいとき	除湿運転をおこないます。
送風 (☞ 6ページ)	強	扇風機やサーキュレーターなどのかわりとして使いたいとき (2段階の調節ができます)	強風で送風運転をおこないます。
	弱		弱風で送風運転をおこないます。
スイング (☞ 7ページ)	ワイド	左右の風の届く範囲を選びたいとき (2段階の調節ができます)	約 80° の広角範囲でシングルバーが自動で動きます。
	スポット		約 40° の範囲でシングルバーが自動で動きます。
	スポットリズム	ゆらぎ感のある自然な風にしたとき	スポットスイング運転をおこないながら、自動的に風量に変化し、自然に近い風で運転をおこないます。
タイマー (☞ 7ページ)	1H	消し忘れ防止など、セットした時間後に運転を停止させたいとき	1時間運転したあと、自動的に運転を停止します。
	2H		2時間運転したあと、自動的に運転を停止します。
	6H		6時間運転したあと、自動的に運転を停止します。
内部乾燥 (☞ 7ページ)		運転後や長期間使用しないときなど、除湿機内部を乾燥させ清潔に保ちたいとき	約1時間運転したあと、自動的に運転を停止します。

6 運転のしかた

⚠ 警告

ぬれた手でボタンやルーバーなどの操作をしないでください。
感電の原因になります。

排水タンクが正しく入っているかを確認してから、運転操作をしてください。(排水タンクの確認 5ページ)
排水タンクが正しく入っていないと運転しません。(その際は運転開始と同時に、満水メロディーが鳴り運転ランプが点滅してお知らせします。)

1 電源プラグをコンセント(交流100V)に差しこみます。

- 初期動作としてピツという音が鳴り、全てのランプが約2秒間点灯し、吹出口のシングルルーバーが全開→全閉動作をおこないます。

2 運転/停止ボタンを押します。

- 運転を開始します。(運転ランプが点灯します。)

お知らせ

- 電源投入後の初期状態から運転を開始した場合は、冷風標準運転となります。一度運転するとその運転内容を記憶し、次回からは停止前と同じ運転をおこないます。

- 再度、運転/停止ボタンを押すと運転を停止します。(すべてのランプが消灯します。)

3 お好みの運転の種類に切りかえます。

冷風運転

冷風ボタンを押します。

- シングルルーバーが開いて、吹出口より冷風を吹き出します。
- 冷風ボタンを1回押すごとに 標準 → パワフル → 弱 の順に切りかわりますので、ランプを確認のうえお好みの運転を選んでください。
- 冷風は正面の吹出口より出ますので、お好みで吹き出し方向を調節してご使用ください。(7~8ページ)

お知らせ

- 冷風運転をするときは、できるだけ窓を開けてご使用ください。エアコンではありませんので、お部屋全体を冷やすことはできません。
- お部屋を閉めきったままですと、排熱口より温風が出るため室温が上昇しますが、付属の排熱ダクトを使用することにより、室温の上昇をおさえることができます。(排熱ダクトの使いかた 9ページ)
- 吹出口周辺が結露することがありますが、故障ではありません。

除湿運転

除湿ボタンを押します。

- 排熱口より乾燥した風を吹き出します。
- 除湿ボタンを1回押すごとに 除湿 ↔ 衣類乾燥 に切りかわりますので、ランプを確認のうえお好みの運転を選んでください。
- 用途に合わせてランドリルーバーの向きをかえてご使用ください。(8ページ)
※付属の排熱ダクトを取り付けてスポット的に乾燥することもできます。(9ページ)

お知らせ

- 除湿運転時はシングルルーバーは閉じた状態になります。
- シングルルーバーのすき間から冷風が若干出ますが、故障ではありません。
- 除湿運転をするときは、お部屋を閉めきった状態でお使いください。
- 排熱口から温風が出るため、室温が上昇します。
- シングボタンの操作はできません。
- 吹出口周辺が結露することがありますが、故障ではありません。

送風運転

送風ボタンを押します。

- シングルルーバーが開いて、吹出口より風を吹き出します。
- 送風ボタンを1回押すごとに 強 ↔ 弱 に切りかわりますので、ランプを確認のうえお好みの運転を選んでください。
- お好みで吹き出し方向を調節してください。(7~8ページ)

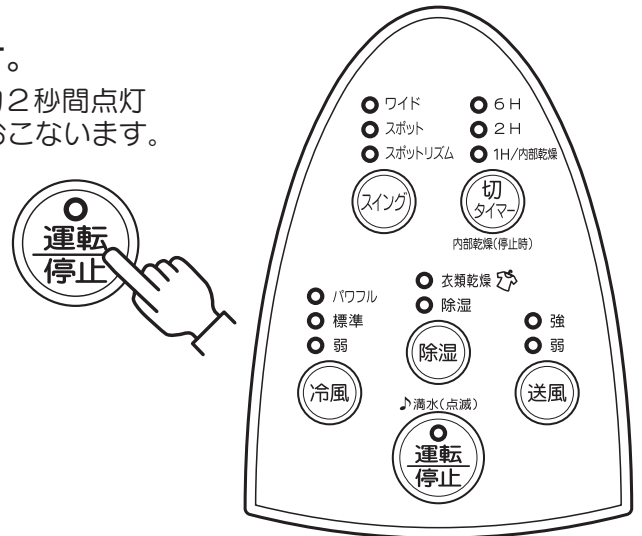

- パワフル
- 標準
- 弱



- 衣類乾燥
- 除湿



- 強
- 弱



7 切タイマー運転

設定のしかた

- 運転ランプが点灯し、運転中であることを確認してください。
- 切タイマーボタンを押してください。
 - タイマーの初期表示は、設定時間が **1 H** (1 時間後切) を表示します。
 - タイマーランプは、切タイマーボタンを押すごとに右記のように順に切りかわり、切タイマーの設定ができます。

運転中
に選択

- 6 H
- 2 H
- 4 H / 内部乾燥



1 H → 2 H → 6 H → 消灯(取消)

例 6時間後に運転を停止させたいとき ---> タイマーの設定時間を **6 H** に設定します。
(ランプは1H、2H、6Hの3つのランプが点灯)

- 運転時間が経過して残り2時間になると **6 H** のランプが消えます。(ランプ点灯は **1 H**、**2 H**)
- さらに時間が経過して残り1時間になると **2 H** のランプが消えます。(ランプ点灯は **1 H** のみ)
- 設定した時間が経過すると運転を停止します。

8 内部乾燥運転

運転後や長期間お使いにならないときに内部乾燥運転をすると、除湿機内部を乾燥させ、いやなニオイの原因となるカビや細菌の繁殖を抑えます。

停止中に切タイマーボタンを押すと、内部乾燥運転を開始します。

- 内部乾燥運転中は、シングルルーバーは閉じた状態で内部乾燥ランプのみ点灯します。
- 運転開始約 1 時間後に自動停止します。
(途中で運転を停止したいときは、運転/停止ボタンを押してください。)

お知らせ

- 運転中に切タイマーボタンを押すと、切タイマー運転となるので、停止後再操作してください。
- シングルルーバーのすき間から風が若干出ますが、故障ではありません。
- 除湿機内部にこもった湿気を排熱口より放出するため、室内の湿度が上がることがあります。
※ 付属の排熱ダクトを使用することにより、除湿機内部にこもった湿気を室外へ放出することもできます。(排熱ダクトの使いかた 9 ページ)
- すでに発生したカビや雑菌を除去するはたらきや、殺菌効果はありません。

停止中

- 6 H
- 2 H
- 4 H / 内部乾燥



9 吹出方向の切りかえ

冷風・送風運転時 (吹出口)

冷風効果をより高めるために、風向をシングルルーバー (左右ルーバー) と上下ルーバーで調節してください。

シングルルーバー (左右ルーバー)

シングボタンを押します。

- シングボタンを 1 回押すごとに、スポット → ワイド → 停止 → スポットリズムの順で切りかわりますので、ランプを確認のうえシングボタンを押してください。

お知らせ

- 除湿運転時は、シングボタンは操作できません。

- ワイド
- スポット
- スポットリズム



■ スポットシング

約 40° の範囲でシング運転をおこないます。

シングルルーバー

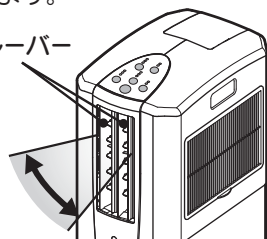

■ ワイドシング

約 80° の広角範囲でシング運転をおこないます。

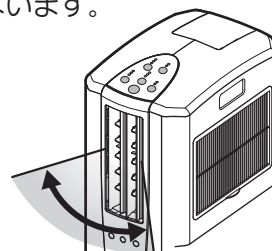

■ スポットリズム

スポットシング運転をおこないつつ自然に近いリズム風運転をおこないます。

リズム風

自動的に風量に変化し、ゆらぎ感のある自然な風となります。

上下ルーバー

⚠ 注意

- スイングしているルーバーにさわらないでください。手をはさまれるとケガの原因になります。上下ルーバーの調節は、スイング運転をOFFにした状態でおこなってください。
- 吹出口周辺の断熱材は、はがさないでください。

上下ルーバーの羽根を持って調節します。

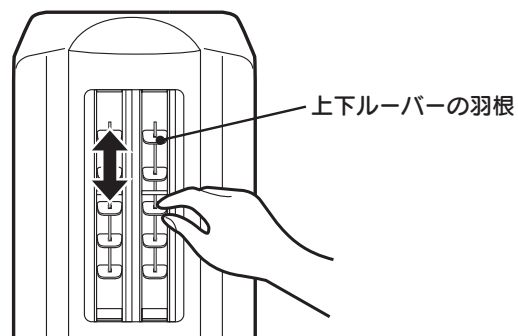

衣類乾燥・除湿運転時 (排熱口)

用途に合わせ、ランドリルーバーの向きをかえます。

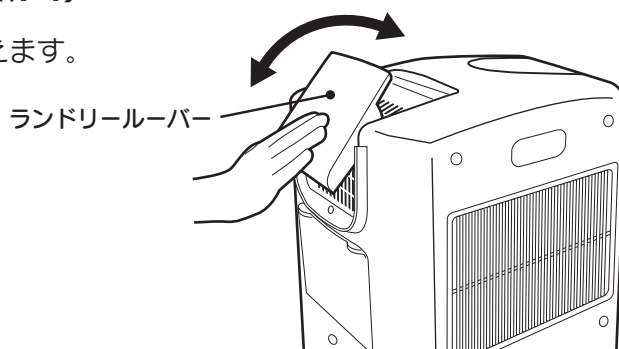

■上吹き出し

洗濯物が外に干せない梅雨どきなどに

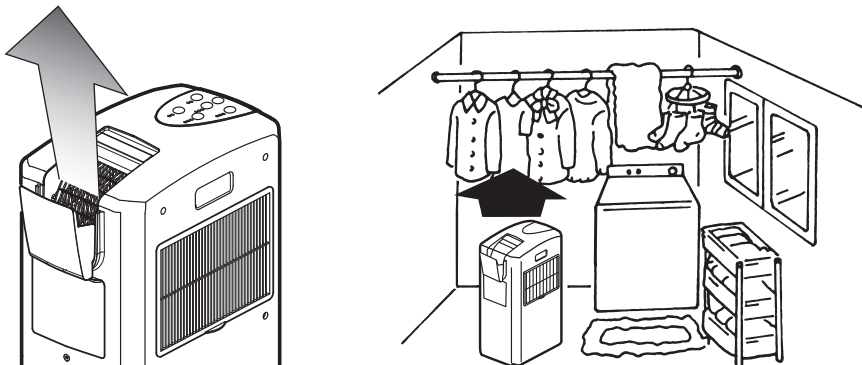

■後吹き出し

押入れ、クローゼット、シューズボックス、リビングの除湿に

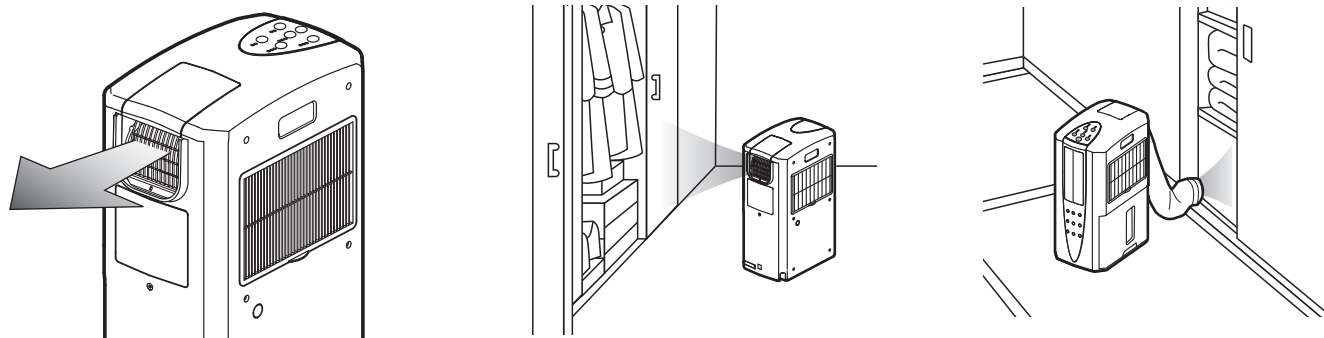

お知らせ

- 付属の排熱ダクトを使用することで、より効果的にお使いになれます。(☞ 排熱ダクトの使いかた 9ページ)

10 排熱ダクトの使いかた

背面から排出される温風を室外に排出するための排熱ダクトを付属していますので、冷風運転が効果的にできます。また、押入れなどをスポット的に乾燥するときも、効果的に使うことができます。（※ダクトが折れ曲がったり、つぶれたりしたときは、冷風・除湿能力が低下したり、保護装置がはたらき風量が上がったり運転ができないことがあります。）

排熱ダクトの取付方法

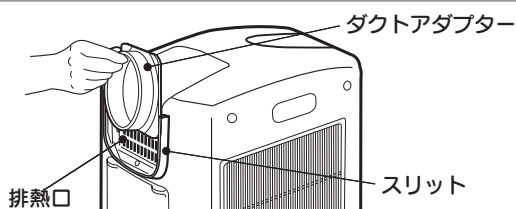

ダクトアダプターを排熱口のスリットに差しこみます。

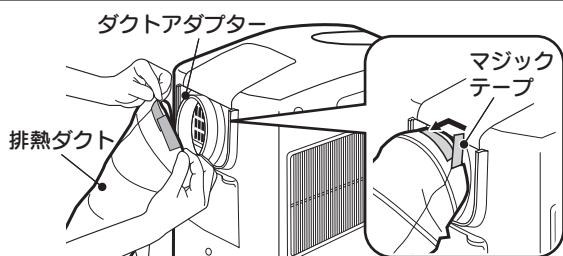

排熱ダクトをダクトアダプターに取り付け、マジックテープでしっかり固定します。

ご注意

■マジックテープの固定がゆるいと、温風により排熱ダクトがはずれることがあります。

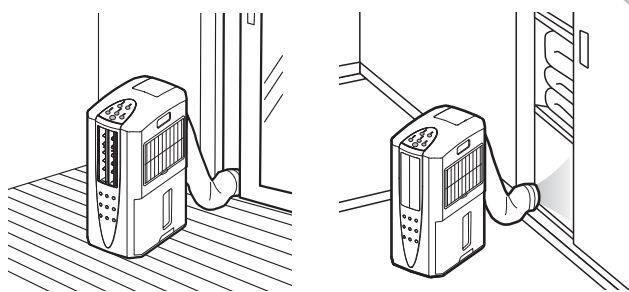

排熱ダクトをお部屋の外まで延ばし、排熱を室外に排出します。（冷風運転が効果的にできます。）

押入れなどをスポット的に乾燥したいときは、排熱ダクトを乾燥したい所まで延ばして使います。

ご注意

- 冷風運転時は、エアコンのようにお部屋全体を冷やすことはできません。
- 雨風が強い場合は運転を停止し、窓を閉めてください。
- お部屋全体を除湿する場合はダクトをはずし、窓を閉めて除湿運転をしてください。
- 排熱ダクトを引っ張って除湿機を移動しないでください。転倒のおそれがあります。
- 排熱ダクトをお使いになるときは「パワフル」または「標準」をおすすめします。室温が30℃を超えて「弱」で使用した場合、保護装置がはたらいて風量が上がる場合があります。

排熱ダクトの収納のしかた

排熱ダクトを取りはずします。（ダクトアダプターはつけたままでかまいません。）ダクトポケットをあけ、排熱ダクトをたたんで収納します。

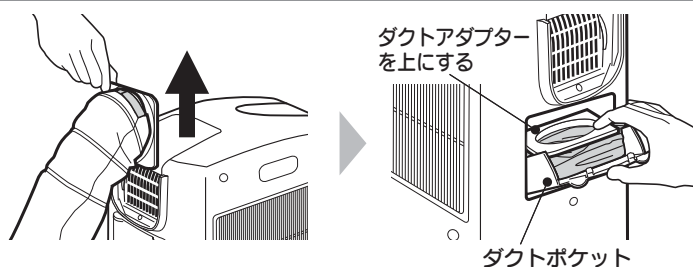

11 別売品について

別売のダクトパネルを使用することで、より効率的な排熱処理をすることができます。ダクトパネルは、お近くの販売店でお買い求めください。

※取り付け可能な窓高さ寸法により、次の4種類があります。（床からの窓の下端が100cm以上の場合は取り付けできません。）

- 小窓用ダクトパネル（HDP-50M）……………窓高さ 72.5 cm～83.5 cmの場合
（ダクトパネルのカットで40 cmまで取り付け可能）
- 標準ダクトパネル（HDP-70M）……………窓高さ 82.0 cm～133 cmの場合
- 長窓用ダクトパネル（HDP-100M）……………窓高さ 133 cm～162 cmの場合
- テラス窓用ダクトパネル（HDP-180M）……………窓高さ 162 cm～200 cmの場合

ダクトパネルの使いかた（ダクトパネル取扱説明書参照）

- ダクトパネルを窓へ取り付けます。
- 排熱ダクトをダクトパネルのダクト受け部へ差しこみ、排熱します。
- ダクトパネル使用時は、パネル後面の窓を開けてお使いください。

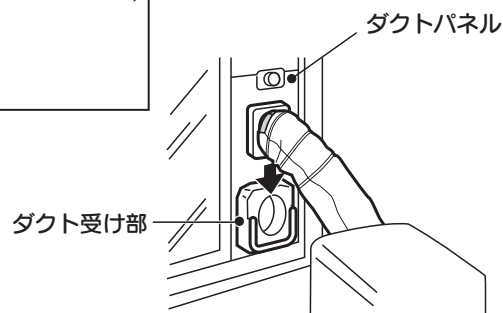

12 満水のお知らせとタンクの水のすてかた

満水のお知らせ

排水タンクに約5.8Lの水がたまりますと自動的に運転を停止し、満水メロディーが鳴り運転ランプが点滅してお知らせしますので、排水タンクの水をすててください。

排水タンクの水のすてかた

1 排水タンクを取り出します。

- 排水タンクをハンドルが見える所までゆっくりと少し引き出し、とってを上を持ち上げながら両手でゆっくりと取り出してください。
- 運転停止直後に排水タンクを取り出すと、残っている除湿水が除湿機内部に滴下することがありますので、30分以上してから取り出すことをおすすめします。滴下した場合は布などでふきとってください。

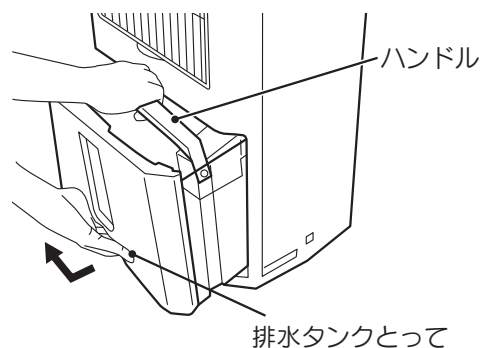

2 水をすてます。

- 排水タンクのハンドルを持って静かに運び、水をすててください。内部をよくすすぎ、外側の水をふき取ります。
- フロートの中に水が残っていると、満水時の自動停止装置が正常にはたらかないので、完全に水をふき取ってください。

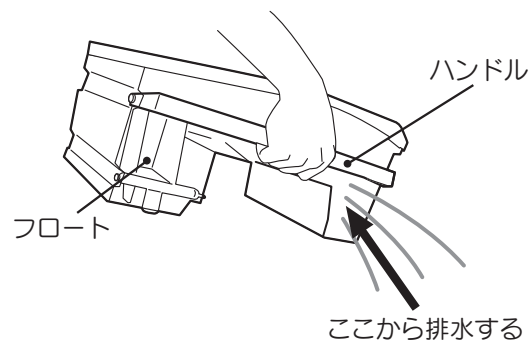

3 排水タンクを戻します。

- 必ずハンドルをねかせ、静かに奥まで確実に押し込んでください。水をすてる前の状態で自動的に運転を始めます。
- 排水タンクが正しく入っていないと、運転できません。

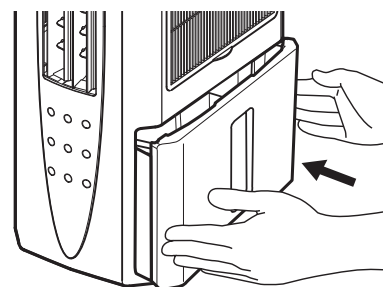

ご注意

- 排水タンクを取り出した後、内部の部品に触れないでください。
- 排水タンクを必ず正しく入れてください。正しく入っていないと満水メロディーが鳴り、運転ランプが点滅して運転できません。
- フロートの中に水や物を入れて運転しないでください。満水時の自動停止装置が正常にはたらかしません。
- 排水タンクを引き出しすぎると、排水タンクが除湿機より落下して、水がこぼれるおそれがあります。

満水メロディーを鳴らしたくない場合

運転停止中に切タイマーボタンを**3秒以上**押しすと「ピー」と音が鳴り、メロディー音の鳴らない設定となります。

もとに戻したい場合は、同じ操作をもう一度おこなうか、電源プラグを一旦抜き、3秒以上たってから差しこみ直してください。



お知らせ

- 電源プラグを一旦抜くと、メロディー音の鳴る設定に戻ります。

13 連続排水

近くに排水できる場所があれば連続排水ができます。

必ず運転を停止し、電源プラグをコンセントから抜いて、排水タンクを取り出してからおこなってください。

■ご用意いただくもの

- ヤスリ
- 排水ホースとして市販品のビニールホース (内径15~16mm)
- ドライバー



1 連続排水穴をあけます。

- 排水タンクを取り出し、除湿機の連続排水穴をドライバーなどで押し打ち抜き、穴の端面をヤスリなどで仕上げます。

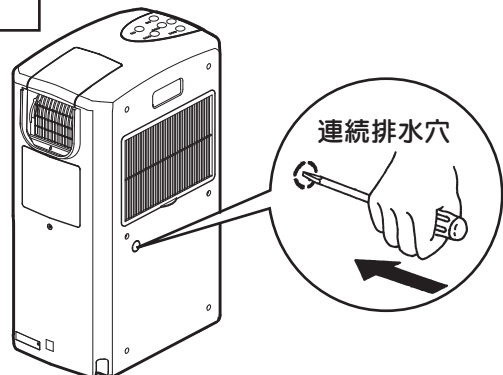

2 排水ホースを取り付けます。

- 連続排水穴からホースを通し、ホースの先を排水口の奥までしっかりと差し込みます。

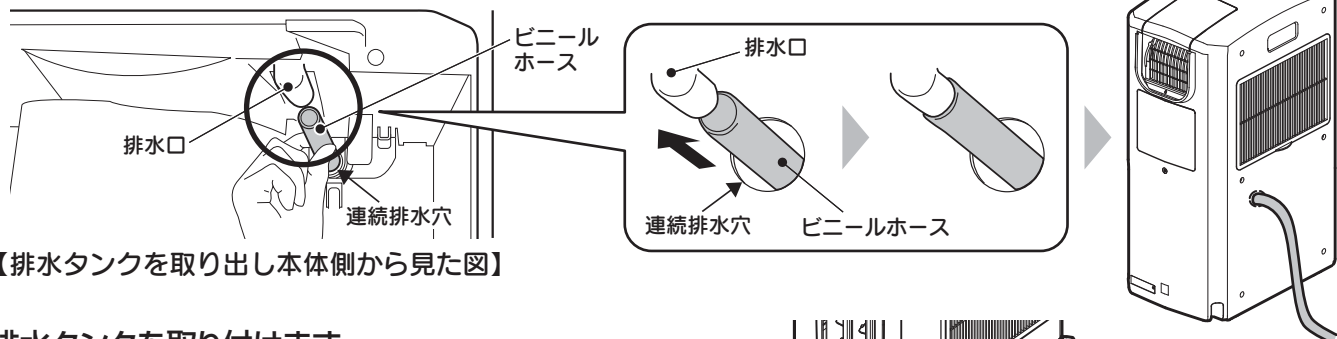

【排水タンクを取り出し本体側から見た図】

3 排水タンクを取り付けます。

- 排水タンクが正しく入っていないと運転できません。

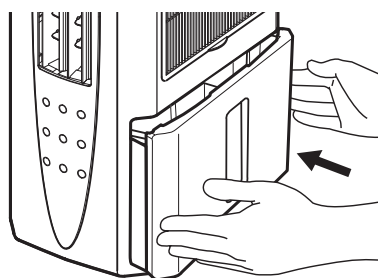

空気だまり



ご注意

- 排水ホースは必ず先下りの勾配をつけ、水が流れることを確認してください。
- 排水ホースの先端を水中に入れたり、途中で高くなったり曲がったりしていると排水できません。
- 排水ホースの差し込みがゆるいと水もれするおそれがありますので、排水口の奥までしっかりと差し込んでください。

14 キャスター移動

- 除湿機を移動するときは、運転を停止し必ず排水タンクの水をすててください。(☞排水タンクの水のすてかた 10ページ)

- とつてを持ち、キャスターを使って移動してください。

- 部屋間の仕切りや、凹凸のある場所、階段、傷のつきやすい床などは、除湿機を持ちあげて移動してください。

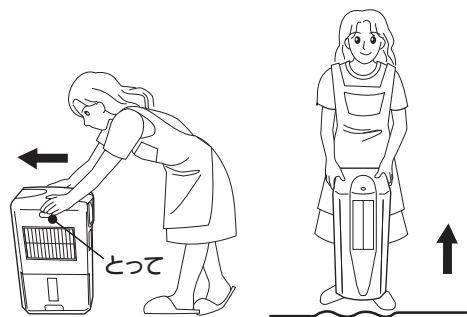

ご注意

- キャスターで除湿機を移動するときに、床の材質によっては床に傷がつくおそれがあります。傷のつきやすい床や凹凸のある場所では持ち上げて移動してください。
- 除湿機を傾けてキャスター移動しますと床の表面を傷つけます。また、除湿機内部の残水がこぼれ床などをぬらすことがあります。

15 お手入れのしかた

⚠ 注意

- お手入れをするときは、必ず運転を停止し、電源プラグも抜いてからおこなってください。
- 除湿機内部の熱交換器のアルミフィンにさわらないでください。ケガをするおそれがあります。
- 除湿機内部の洗浄はお客様自身ではおこなわず、必ずお買いあげの販売店またはコロナお客様ご相談窓口にご相談してください。
- 除湿機の水洗いはしないでください。感電のおそれがあります。

エアフィルターのお手入れ（2週間に一度）

2週間に一度はお手入れをしてください。

エアフィルターにほこりがつまると風量が減少し、能力が低下します。

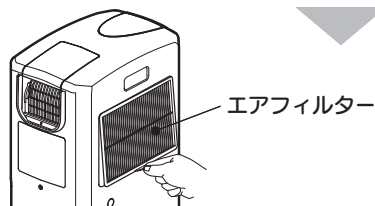

エアフィルター下部のつまみをつまんで、上に引き上げながら手前に引いて取りはずしてください。

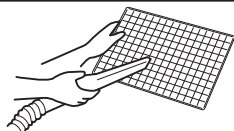

エアフィルターのネットは、はずして掃除機を使用するか軽くたたいてください。汚れのひどいときは、中性洗剤を溶かしたぬるま湯か水で洗うと効果があります。洗った後は、よくすすぎ、日陰で乾かしてからもとどおり取り付けてください。

ご注意

- エアフィルターにほこりがつまると、風量が低下して保護制御がはたらき、正常に運転できなくなります。
- エアフィルターをはずしたまま運転すると内部にごみが付着し、故障の原因になります。
- 除湿機は必ず正立で運搬・保管してください。

排水タンクのお手入れ

排水タンク、フロートともに水洗いしてください。

フロートの中の水をふき取ってください。フロートの中に水が残っていると、満水時の自動停止装置が正常にはたらかないことがあります。また、フロートの軸がはずれたまま運転しますと、水があふれます。

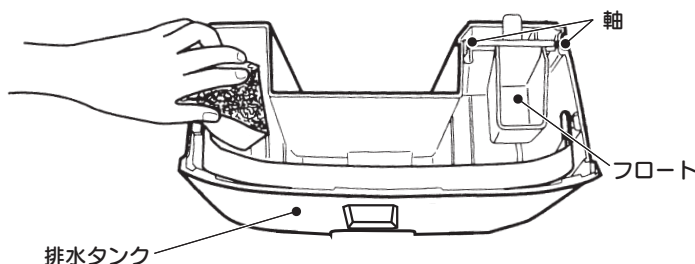

やわらかい布でからぶき

やわらかい布でからぶきしてください。

掃除機などでお手入れ

吸込口・吹出口・排熱口を掃除するときは、ロングノズルなどでおこなってください。

揮発性のものは使わない

ベンジン・シンナー、みがき粉、化学ぞうきんなどを使用すると変形や割れることがありますので使用しないでください。



点検整備のおすすめ

除湿機を数シーズンお使いになりますと内部が汚れ、性能が低下することがあります。通常のお手入れとは別に点検整備をおすすめします。

点検整備は、お買いあげの販売店または、お近くのコロナお客様ご相談窓口にご相談ください。

40℃以下のお湯を使う

40℃以上のお湯は使わないでください。変形することがあります。

長期間使わないとき

- 運転を停止し、電源プラグを抜いてください。電源コードは、まとめてバンドで止め、バンドをコード掛けに差し込んで掛けてください。
- 排水タンクの水をすててください。
- エアフィルターを掃除し、もとどおりに取り付けてください。
- やわらかい布で除湿機をからぶきしてください。
- 直射日光のあたらない場所に保管してください。

16 このようなときには

修理・サービスをお申し付けになる前につぎの点をお調べください。

	症 状	原 因 ・ 処 置 方 法
故障ではありません	運転しているが冷風が出ない	<ul style="list-style-type: none"> ■ 運転停止後約3分間は保護装置がはたらいているため送風のみとなります。 ■ 室温が15℃以下の場合、内部の熱交換器に霜がつくことがあります、このようなときは霜取運転をおこない送風となります。霜取が終了すると運転を再開します。 ■ 室温が高すぎませんか（使用温度範囲5～35℃） ■ 排熱ダクトがつぶれていませんか。 ■ 送風運転になっていませんか。
	上面があたたかくなる	■ 排熱のためあたたかくなりますが、異常ではありません。
	排水タンクに露がつく	■ 除湿水が冷たいため湿度が高いときは、露がつくことがあります。
	運転中や停止直後に“シュル”“シュル”と音がする	■ 内部の冷媒(冷却液)が流れる音です。異常ではありません。
	風量が運転中に上昇する	<ul style="list-style-type: none"> ■ 室温が約30℃以上のときは、保護装置が作動し、風量が自動的に上昇することがあります。 ■ エアフィルターが目詰まりしていませんか。 ■ 排熱ダクトがつぶれていませんか。 ■ スポットリズム運転になっていませんか。
吹出口周辺に露がつく	<ul style="list-style-type: none"> ■ 冷風運転時に湿度が高いと、冷風により露がつくことがあります。 ■ 除湿運転時に湿度が高いと、空気を除湿するときに発生する冷風がシングルルーバーのすき間よりわずかに出るため、露がつくことがあります。 	
もう一度お調べください	運転しない	<ul style="list-style-type: none"> ■ ご家庭のブレーカーやヒューズが切れていませんか。 ■ 停電ではありませんか。 ■ 電源プラグがコンセントにしっかり入っていますか。 ■ 排水タンクが満水になっていませんか。 ■ 排水タンクが正しく入っていますか。 ■ 排水タンクが満水になっていませんか。
	冷風・除湿能力が低下した	<ul style="list-style-type: none"> ■ エアフィルターが目詰まりしていませんか。 ■ 部屋の温度、湿度が低くありませんか。 ■ 吸込口・吹出口・排熱口がふさがれていませんか。 ■ 排熱ダクトがつぶれていませんか。
	なかなか湿度が下がらない	<ul style="list-style-type: none"> ■ 石油ストーブ、その他水蒸気が出るものはありませんか。 ■ ドア、窓の開閉が多くありませんか。 ■ 部屋が広すぎませんか。 ■ 送風運転になっていませんか。 ■ 排熱ダクトがつぶれていませんか。
	音がうるさい	<ul style="list-style-type: none"> ■ 不安定な場所で使っていませんか。 ■ エアフィルターが目詰まりしていませんか。 ■ 排熱ダクトがつぶれていませんか。 ■ コンセントの電圧は100Vですか。
	洗濯物がなかなか乾かない	<ul style="list-style-type: none"> ■ 洗濯物に吹出風があたっていますか。 ■ 広い部屋で乾燥していませんか。 ■ 洗濯物の量が多くありませんか。 ■ 室温が低くありませんか。

つぎの症状のときは、ただちに運転を停止し、電源プラグを抜き、お買いあげの販売店またはコロナサービスセンターへご連絡ください。

- ヒューズやブレーカーがたびたび切れるとき
- 電源プラグやコードが異常に熱いとき
- 電源プラグやコードの被覆が破れているとき
- スイッチの作動が不確実なとき
- 誤って異物や水を入れてしまった、除湿機を倒してしまったとき
- 使用中に異常音がするとき
- その他、異常のあるとき

アースについて

水蒸気が充満する所や水気の多い所で使用する場合は、万一漏電したときにおこる感電を防止するために、除湿機背面のアースネジにアース線を接続してください。



注意 不完全な場合は、感電の原因になることがあります。アース線は、ガス管・水道管・避雷針・電話のアース線に接続しないでください。

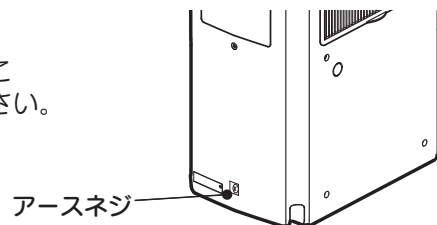

17 仕 様

型 式	CDM-1013	CDM-1413	
電 源	交流 100V 50/60Hz		
除湿能力 (L/日)	9.0 / 10.0	12.0 / 14.0	
消費電力 (W)	205 / 215 (衣類乾燥運転時)	300 / 330 (衣類乾燥運転時)	
除湿可能面積の目安	木 造	19m ² (11畳) / 21m ² (13畳)	25m ² (15畳) / 29m ² (18畳)
	プレハブ	29m ² (17畳) / 32m ² (19畳)	38m ² (23畳) / 44m ² (27畳)
	鉄 筋	38m ² (23畳) / 42m ² (25畳)	50m ² (30畳) / 58m ² (35畳)
排水タンク容量	約5.8Lで自動停止		
総 質 量 (kg)	13.0	13.5	
外形寸法 (高さ×幅×奥行)(mm)	600 × 250 × 386		
付 属 品	排熱ダクト・ダクトアダプター		

- 除湿能力は室温 27℃、相対湿度 60%を維持する室内で運転したときの1日あたりの数値です。(衣類乾燥運転時)
- 除湿可能面積の目安は、日本電機工業会規格 (JEM 規格) に基づいた数値です。
- 待機電力は約0.5Wです。
- 製品は改良のため仕様の一部がかわることがあります。
- 長期間お使いにならないときは、電源プラグをコンセントから抜いてください。

18 修理・保証

修理サービスについて

- 冷風・衣類乾燥除湿機の補修用性能部品の保有期間は製造打切後8年です。
補修用性能部品とは、その製品の機能を維持するために必要な部品です。くわしくはお買いあげの販売店またはお近くのコロナお客様ご相談窓口にご相談ください。
- 保証期間経過後の修理については、お買いあげの販売店またはコロナお客様ご相談窓口にご相談ください。
修理によって機能が維持できる場合は、お客様のご要望により有料修理いたします。

修理を依頼されるときは

異常があるときは、運転を停止して電源プラグを抜いたのち、お買いあげの販売店にご連絡ください。
ご連絡の際には、つぎの5点をはっきりとご連絡ください。

- 型式(本体銘板(☞4ページ)または保証書をごらんください。)
- お買いあげ日(保証書をごらんください。)
- 故障内容
- ご住所・お名前・電話番号
- 訪問ご希望日

保証書について

- このコロナ冷風・衣類乾燥除湿機には「保証書」が付いています。
- 保証書はお買いあげの販売店でお渡しいたしますので、必ずお受け取りください。万一故障した場合には、保証書記載内容により、保証期間内は無料修理いたしますので、保証書記載内容をご確認のうえ大切に保管してください。
 - 保証書にお買いあげ日、販売店名など所定事項の記入がないと有効とはなりません。もし記入がないときは、すぐにお買いあげの販売店にお申し出ください。
 - このコロナ冷風・衣類乾燥除湿機の保証期間はお買いあげいただいた日から1年(ただし、冷却装置の保証期間は3年)です。保証書の記載内容によりお買いあげの販売店が修理いたします。
その他詳細は保証書をごらんください。
 - この製品は日本国内専用です。電源電圧や電源周波数の異なる外国では使用できません。
また、アフターサービスもできません。

愛情点検

長年ご使用の除湿機の点検をぜひ！

●除湿機の補修用性能部品の保有期間は製造打ち切り後8年です。



このような
症状は
ありませんか

- スイッチを入れても運転しないときがある
- 電源プラグやコード等が異常に熱くなる
- こげくさい臭いがしたり、異常な音がする
- コードに触れると通電しなかったりする
- ブレーカー、ヒューズがたびたび切れる
- その他の異常や故障がある

ご使用
中

故障や事故防止のため、スイッチを切り、コンセントから電源プラグを抜いてください。
点検・修理についての詳しいことは、お買いあげの販売店にご相談ください。

ご相談先 お客様ご相談窓口一覧表をごらんください。

お客様ご相談窓口一覧表

修理サービスや製品についてのご相談は機種名をご確認の上、お買いあげの販売店または下記のご相談窓口にご依頼ください。

ご転居やご贈答品などでお困りの場合は、下記のお近くの窓口にご相談ください。
名称、所在地、電話番号は、変更する場合がありますのでご了承ください。

●アフターサービスのお問い合わせは下記へどうぞ

コロナサービスセンター
 **0120-919-302** 携帯電話・PHS等からは最寄りのサービスセンターへ直接おかけください。
 (修理受付専用ダイヤル)
FAX 0120-919-322
 受付時間 午前9時～午後7時(日曜、祝祭日は除く)

北海道地区	札幌支店 旭川営業所 北見営業所 釧路営業所 帯広営業所 函館営業所 北海道地区 サービスセンター	札幌市白石区平和通16丁目南1-19 旭川市東旭川南1条2丁目2-5 北見市卸町1丁目1-3 釧路市花園町4-17 帯広市西18条北1丁目17-1 函館市西桔梗町21-2 札幌市白石区米里3条2丁目6-25	〒003-0028 〒078-8261 〒090-0056 〒085-0038 〒080-0048 〒041-0824 〒003-0873	TEL(011)864-0440(代表) TEL(0166)37-2330(代表) TEL(0157)36-9009(代表) TEL(0154)24-4191(代表) TEL(0155)35-7518(代表) TEL(0138)48-6070(代表) TEL(011)879-2121(代表)	FAX(011)863-3154 FAX(0166)37-2338 FAX(0157)36-5959 FAX(0154)24-0451 FAX(0155)35-7510 FAX(0138)48-6080 FAX(011)871-2400
北東北地区	青森支店 八戸営業所 弘前営業所 弘前地区 サービスセンター 盛岡営業所 盛岡地区 サービスセンター 秋田営業所 秋田地区 サービスセンター	青森市古館1丁目12-38 青森市古館1丁目12-38 八戸市売市4丁目4-7 八戸市売市4丁目4-7 弘前市田園1-2-1 弘前市田園1-2-1 盛岡市門2-1-42 盛岡市門2-1-42 奥州市水沢区水沢工業団地4丁目79 盛岡市門2-1-42 秋田市泉中央4丁目4-18 秋田市外旭川三千刈109-1	〒030-0946 〒030-0946 〒031-0073 〒031-0073 〒036-8086 〒036-8086 〒020-0823 〒023-0002 〒020-0823 〒010-0917 〒010-0802	TEL(017)742-8255(代表) TEL(017)743-2971(代表) TEL(0178)24-5289(代表) TEL(0178)47-6609(代表) TEL(0172)28-3910(代表) TEL(0172)26-4770(代表) TEL(019)622-4791(代表) TEL(019)722-4155(代表) TEL(019)604-0281(代表) TEL(018)864-5671(代表) TEL(018)864-5219(代表)	FAX(017)742-8275 FAX(017)743-1118 FAX(0178)45-4290 FAX(0178)71-1344 FAX(0172)28-0191 FAX(0172)29-1133 FAX(019)622-5244 FAX(019)722-4452 FAX(019)604-0283 FAX(018)864-8468 FAX(018)864-5760
南東北地区	仙台支店 山形営業所 庄内営業所 郡山営業所 南東北地区 サービスセンター	仙台市宮城野区日ノ出町1-7-32 山形市東青田3-6-28 酒田市錦町1-183-1 郡山市亀田1-51-9 仙台市宮城野区日ノ出町1-7-31	〒983-0035 〒990-2423 〒998-0103 〒963-8033 〒983-0035	TEL(022)235-3181(代表) TEL(023)642-3255(代表) TEL(0234)31-0571(代表) TEL(024)938-2240(代表) TEL(022)783-1791(代表)	FAX(022)236-8810 FAX(023)642-3254 FAX(0234)31-0581 FAX(024)938-3021 FAX(022)783-1792
関東地区	北水支店 つくば営業所 宇都宮営業所 太田営業所 首都圏支店 立川営業所 千葉営業所 横浜営業所 甲府営業所 関東地区 サービスセンター	さいたま市北区宮原町1-674-2 水戸市笠原町653-2 つくば市谷田部6788-19 宇都宮市築瀬町2313 太田市高林東町2375 高崎市岡屋町西1-3-22 東京都北区豊島8-4-8 立川市高松町1-22-3 松戸市高塚新田95-5 藤沢市本藤沢2-12-9 山梨県中巨摩郡昭和町西条2491-2 東京都北区豊島8-4-8	〒331-0812 〒310-0852 〒305-0861 〒321-0933 〒373-0825 〒370-0007 〒114-0003 〒190-0011 〒270-2222 〒251-0875 〒409-3866 〒114-0003	TEL(048)651-1722(代表) TEL(029)241-2172(代表) TEL(029)839-5325(代表) TEL(028)632-5105(代表) TEL(0276)38-6571(代表) TEL(027)361-4806(代表) TEL(03)3927-1151(代表) TEL(042)519-5271(代表) TEL(047)312-8330(代表) TEL(0466)90-5567(代表) TEL(055)268-1567(代表) TEL(03)3911-1131(代表)	FAX(048)651-6370 FAX(029)241-4268 FAX(029)836-1913 FAX(028)632-5205 FAX(0276)38-5508 FAX(027)361-9139 FAX(03)3927-1160 FAX(042)528-2382 FAX(047)312-8338 FAX(0466)90-5568 FAX(055)268-1569 FAX(03)3927-1130
信越地区	新潟支店 新潟東営業所 長野営業所 松本営業所 信越地区 サービスセンター	三条市曲淵3-2-15 新潟市東区江南1-6-41 長野市大豆島5312 松本市世賀大久保原7852 三条市東新保10-26	〒955-0864 〒950-0855 〒381-0022 〒399-0033 〒955-0863	TEL(0256)32-2126(代表) TEL(025)286-9131(代表) TEL(026)221-5111(代表) TEL(0263)26-0051(代表) TEL(0256)32-2129(代表)	FAX(0256)35-8519 FAX(025)286-3313 FAX(026)221-0039 FAX(0263)25-9961 FAX(0256)32-2137
北陸地区	金沢支店 富山営業所 福井営業所 北陸地区 サービスセンター	金沢市駅西新町1-1-25 富山市中町2-3-15 福井市和田東1-607 金沢市駅西新町1-1-25	〒920-0027 〒930-0985 〒918-8237 〒920-0027	TEL(076)260-0567(代表) TEL(076)444-0567(代表) TEL(0776)23-0567(代表) TEL(076)260-0038(代表)	FAX(076)260-0775 FAX(076)444-0611 FAX(0776)23-0580 FAX(076)260-0738
東海地区	名古屋支店 岐阜営業所 静岡営業所 沼津営業所 津営業所 東海地区 サービスセンター	名古屋市中区栄2-16-11 岐阜市六条南2-7-8 静岡市駿河区高松2-15-30 沼津市西権路888-1 津市高茶屋3-29-38 名古屋市中区栄2-16-11	〒456-0004 〒400-8358 〒422-8034 〒410-0303 〒514-0819 〒456-0004	TEL(052)746-6600(代表) TEL(058)268-7555(代表) TEL(054)238-0005(代表) TEL(055)968-6210(代表) TEL(059)234-8471(代表) TEL(052)746-6603(代表)	FAX(052)884-6551 FAX(058)268-7550 FAX(054)238-0050 FAX(055)968-6212 FAX(059)234-8472 FAX(052)884-6554
近畿・四国地区	大阪支店 京都営業所 福知山営業所 神戸営業所 高松営業所 松山営業所 近畿・四国地区 サービスセンター	吹田市南金田1-8-47 彦根市正法寺町南出78 京都市伏見区竹田段川原町211 福知山市荒河東町68 神戸市西区枝吉5-132 高松市今里町1-8-5 松山市西垣生町780-3 吹田市南金田1-8-47	〒564-0044 〒522-0024 〒612-8414 〒620-0061 〒651-2133 〒760-0078 〒791-8044 〒564-0044	TEL(06)6380-2111(代表) TEL(0749)24-6239(代表) TEL(075)643-2002(代表) TEL(0773)22-0827(代表) TEL(078)922-2431(代表) TEL(087)835-1711(代表) TEL(089)968-7351(代表) TEL(06)6386-5670(代表)	FAX(06)6386-7262 FAX(0749)26-2116 FAX(075)643-0870 FAX(0773)23-7592 FAX(078)922-2438 FAX(087)835-0160 FAX(089)968-7353 FAX(06)6386-5588
中国地区	広島支店 米子営業所 岡山営業所 徳山営業所 中国地区 サービスセンター	広島市安佐南区祇園3-27-20 米子市目久美町235-1 岡山市北区辰巳35-103 周南市徳山字一ノ井手5631-4 広島市安佐南区祇園3-27-20	〒731-0138 〒683-0035 〒700-0976 〒745-0882 〒731-0138	TEL(082)871-3310(代表) TEL(0859)33-8157(代表) TEL(086)243-7751(代表) TEL(0834)22-5567(代表) TEL(082)871-3315(代表)	FAX(082)871-3306 FAX(0859)23-0709 FAX(086)243-7191 FAX(0834)22-5589 FAX(082)871-0272
九州地区	福岡支店 北九州営業所 長崎営業所 熊本営業所 大分営業所 大宮営業所 鹿児島営業所 九州地区 サービスセンター	福岡市博多区東比恵2-2-40 北九州市小倉北区愛宕2-6-4 長崎県西彼杵郡時津町左底郷浜田74-1 熊本市東区尾ノ上1-11-12 大分市三佐1-19-7 宮崎市霧島3-59-2 鹿児島市田上7-16-5 福岡市博多区東比恵2-2-40	〒812-0007 〒803-0828 〒851-2106 〒862-0913 〒870-0108 〒880-0032 〒890-0034 〒812-0007	TEL(092)474-5771(代表) TEL(093)592-8611(代表) TEL(095)882-7710(代表) TEL(096)367-7361(代表) TEL(097)523-5161(代表) TEL(098)29-1680(代表) TEL(099)281-1321(代表) TEL(092)474-6001(代表)	FAX(092)474-5775 FAX(093)592-8666 FAX(095)882-7767 FAX(096)369-6323 FAX(097)523-5162 FAX(098)25-0685 FAX(099)281-1252 FAX(092)474-6414
沖縄地区	沖縄営業所	宜野湾市宇地泊738 シーサイド・パーク102	〒901-2227	TEL(098)897-5677(代表)	FAX(098)897-5679

08062102

お客様メモ		●お買いあげの際に記入されると便利です。	
販売店名	電話 ()	—	
お買いあげ日	年	月	日

株式会社 コロナ
 〒955-8510 新潟県三条市東新保7-7
 TEL(0256) 32-2111 <代表>
 ホームページ <http://www.corona.co.jp/>