

TOSHIBA

東芝ホームランドリー（家庭用）

取扱説明書

据付説明書別添付

形名 TW-80TA

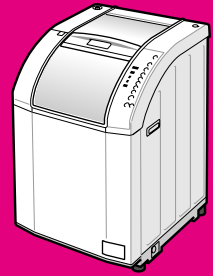

東芝ホームランドリー
ザ・トップインドラム



このたびは東芝ホームランドリーをお買いあげいただきまして、まことにありがとうございました。

この商品を安全に正しく使用していただくために、お使いになる前にこの取扱説明書をよくお読みになり十分に理解してください。

お読みになったあとはいつも手元においてご使用ください。

保証書を必ずお受け取りください。

ホームランドリーと全自動洗濯機の相違点

ホームランドリーと全自動洗濯機では下記のような相違点があります。
ここでは「標準」コースの動きを例にとって説明しています。

ホームランドリー

全自動洗濯機

洗い

たたき洗い

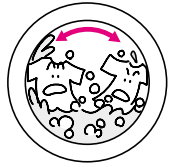

洗濯量：8.0kg 水量：少ない(29L)¹
洗剤量：約44g¹ 水位設定：できない

P16

1 水量・洗剤量は8.0kg洗濯時。

ホームランドリーでは「たたき洗い」をするため水量が多いと汚れを落とす力が減少します。また少量(数枚)の衣類をたくさんの水量で洗うと泡が出過ぎるため、手動での水位設定はできません。

かくはん

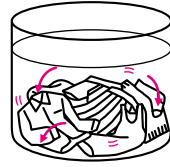

洗濯量：8.0kg 水量：多い(62L)²
洗剤量：約44g² 水位設定：できる

2 水量・洗剤量は8.0kg洗濯時。
全自動洗濯機AW-D803VPの時
(03年度発売品)

すすぎ

ためすぎ2回

設定水位まで給水・ドラムが回転



すすぎの前にはそれぞれ脱水が入ります。

シャワーすすぎ(2回)+ためすぎ

槽をゆっくり回転させながら給水

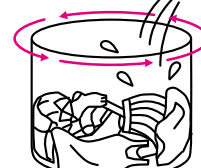

かくはん



すすぎの前にはそれぞれ脱水が入ります。

脱水

ヒーターを入れながら脱水するプリヒート脱水。(乾燥なしの場合はヒーターは入りません)

排水後脱水のはじめに洗濯物のバランスを取るためにドラムをゆっくり回します。

排水して脱水

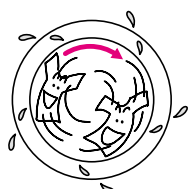

ホームランドリーではバスタオル1枚や少量(数枚)の衣類を洗濯すると、脱水の時洗濯物のバランスが取れにくいいため脱水できなくなることがあります。衣類を追加して洗濯及び脱水をしてください。

排水して脱水

脱水中に洗濯物が片寄らないように排水の前にほぐし運転を行います。

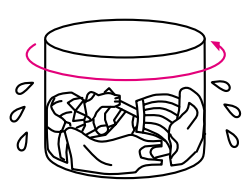

乾燥

ドラムが回転して乾燥



ソフトキープ



洗濯量：洗濯乾燥または乾燥のみの場合6.0kg

もくじ

安全上のご注意 4
洗濯・乾燥してはいけない衣類 7
各部のなまえ 8
操作パネルのみかた 10
スライドドア・内ふたの開閉について 12
洗剤投入ケースの使いかた 14
ホームランドリーの動き 16
洗濯・乾燥の前に 18
洗濯用剤について 20
洗濯物にあったコースの選びかた 22
こんな洗濯・乾燥がしたい 25

おまかせ洗濯乾燥 26

標準	節水高速	念入り
普通の衣類を洗って乾かしたいとき	軽い汚れの衣類を短時間で洗って乾かしたいとき	汚れが気になる衣類などを洗って乾かしたいとき
つけおき	毛布	
汚れの多いものを洗いたいとき	毛布を洗って乾かしたいとき	

デリケートな衣類の洗濯 32

ドライ	デリケートな衣類を洗いたいとき
-----	-----------------

自分流の洗濯がしたいとき 36
乾燥のみ 38

標準	念入り	毛布	
普通の衣類を乾かしたいとき	厚手の衣類などを乾かしたいとき	毛布を乾かしたいとき	
上質仕上げ	マイルド温風	アイロン	縮み低減
仕上がりよく乾燥したいとき	熱に弱い衣類を乾燥したいとき	シワを少なく乾燥したいとき	衣類の縮みを少なくしたいとき

運転終了時間の予約 40
ふるの残り湯を使う洗濯 42
のりづけをするとき 44
コースとさまざまな機能との組み合わせ 45
コース内容と所要時間の目安 46

知っているると便利 48
凍結の恐れがあるとき 48
ブレーカーが落ちるとき 48
終了ブザー音を消したいとき 48
設定内容を全て初期状態に戻すには 48

お手入れ 49
ドラム(洗濯・脱水槽)を掃除したいとき 51

カビクリーン	槽洗浄
--------	-----

据え付け 53
お困りのときは 58
こんなときは故障ではありません 59
表示部にこんな表示が出たら 61
点字および操作音について 62
仕様 62
別売部品 63
一般家庭用以外でご使用になるとき 63
保証とアフターサービス 64

ご使用の前に

いろいろな洗濯・乾燥

知っているると便利

お手入れ・据え付け
アフターサービス

安全上のご注意

必ずお守りください

お使いになる人や他の人への危害、財産への損害を未然に防止するための安全に関する重要な内容を記載しています。つぎの内容（表示・図記号）をよく理解してから本文をお読みになり、記載事項をお守りください。

表示の説明

警告 “取り扱いを誤った場合、使用者が死亡または重傷（*1）を負うことが想定される内容”を示します。

注意 “取り扱いを誤った場合、使用者が傷害（*2）を負うことが想定されるか、または物的損害（*3）の発生が想定される内容”を示します。

- *1:重傷とは、失明やけが、やけど（高温・低温）、感電、骨折、中毒などで、後遺症が残るものおよび治療に入院・長期の通院を要するものをさします。
- *2:傷害とは、治療に入院や長期の通院を要さない、けが、やけど、感電などをさします。
- *3:物的損害とは、家屋・家財および家畜・ペット等にかかわる拡大損害をさします。

図記号の説明

禁止 ⊘は、禁止（してはいけないこと）を示します。具体的な禁止内容は、図記号の中や近くに絵や文章で指示します。

指示 ●は、指示する行為の強制（必ずすること）を示します。具体的な指示内容は、図記号の中や近くに絵や文章で指示します。

注意 △は、注意を示します。具体的な注意内容は、図記号の中や近くに絵や文章で指示します。

警告

**改造はしない
修理技術者以外の人は分解したり修理しない**

火災、感電、けがの原因となります。修理は、お買い上げの販売店または東芝家電修理ご相談センターにご相談ください。



分解禁止

電源は交流100Vで定格15A以上のコンセントをホームランドリー単独で使う

電圧や定格が異なると火災、感電の原因となります。また、他の器具と併用すると分岐コンセント部が異常発熱して発火することがあります。



コンセントは専用で

電源プラグの刃および刃の取り付け面に付着したほこりはよくふきとる
ほこりが付着すると火災の原因になります。

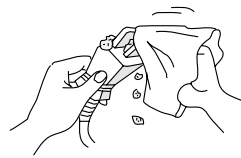

ほこりをとる

アース線が取り付けられているか確認する
故障や漏電のときに感電する恐れがあります。アース線の取り付けは、電気工事店または販売店に相談してください。

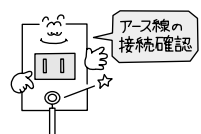

アース線の接続を確認する

電源コードを傷めない

電源コードを傷付けたり、破損したり、加工したり、無理に曲げたり、引っ張ったり、ねじったり、たばねたりしないでください。また、金属部にかいたり、重い物を載せたり、挟み込んだりしないでください。コードが破損し、火災・感電の原因となります。



傷つけ禁止

お手入れの際は電源プラグをコンセントから抜く

感電やけがをすることがあります。

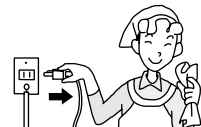

プラグを抜く

警告

電源プラグは、ぬれた手で抜き差ししない
感電やけがをすることがあります。



禁止

電源プラグは根元まで差し込む
傷んだコードや電源プラグ・ゆるんだコンセントは使用しない
感電・ショート・発火の原因になります。



使用禁止

浴室や風雨にさらされる場所には設置しない

感電や漏電による火災の原因となります。



水場での使用禁止

プラスチック部には火気を近づけない
火災の原因になります。



火気厳禁

食用油、動物系油、機械油、ドライクリーニング油などが付着した衣類や、ウレタンフォーム製の洗濯物は乾燥しない

油の酸化熱による自然発火や引火の原因になります。



禁止

引火物は洗濯・脱水槽に入れない
ガソリン・灯油・ベンジン・シンナー・アルコールなどやそれらの付着した洗濯物は入れないでください。爆発や火災の原因になります。

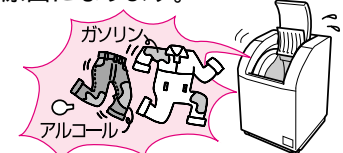

引火物禁止

子供など取り扱いに不慣れなかたには使わせない

ドラム（洗濯・脱水槽）内に閉じ込められたり、やけど・けがをすることがあります。

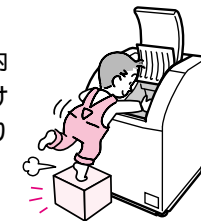

禁止

排水不良でないことを確認する

排水不良でホームランドリーが水に浸かる状態で使用すると、漏電による火災や感電の恐れがあります。



排水確認

本体各部に直接水をかけない

感電・ショートすることがあります。



水かけ禁止

入浴中はふる水給水はしない

万一の感電を防ぐためです。



給水禁止

注意

電源プラグを抜くときはコードを引っ張らない

電源プラグを持って引き抜いてください。感電やショートして発火する恐れがあります。



引っ張り禁止

長期間ご使用にならない時は電源プラグをコンセントから抜く

絶縁劣化による感電や漏電火災の原因になります。



プラグを抜く

ホームランドリーの上へのぼったり、物を載せたりしない

変形・破損または、運転時の振動により載せた物が落下し、けがをすることがあります。



上乗り禁止

乾燥中および乾燥終了直後は内ふた周辺やドラムをさわらない

高温になっており、やけどをする恐れがあります。



接触禁止

⚠️ 注意

内ふたやドラムふたを閉める際に、衣類をはさまない

衣類の破損や故障の原因になります。



衣類をはさまない

ホームランドリー底面から手を押し込まない

けがをする恐れがあります。



押し込まない

運転の前に蛇口を開いて、給水ホースの接続部分の緩みや水もれのないことを確認する

ねじやホース接続などの緩みがあると水もれして思わぬ被害を招くことがあります。



水もれ確認

防水性のシート、マット、衣類()は洗濯や脱水・乾燥をしない

脱水中に異常振動し、けがをしたり、ホームランドリー、壁、床などの破損、衣類の損傷などの恐れがあります。

サウナスーツ、雨ガッパ、釣具用上着・ズボン、スキーウェア、寝袋、オムツカバー、ウェットスーツ、自転車・バイク・自動車カバーなど。



禁止

給湯機からの温水は使用しない

乾燥運転時、温水では冷却、除湿できず、乾燥できません。



給湯機使用禁止

ホームランドリーは2人で据え付ける

本体が重いので、けがをしたり、腰を痛めることがあります。



2人で据え付け

煙が出ている、変なにおいがするなどの異常がある場合は、電源プラグを抜く

直ちに使用を中止し、修理を依頼してください。



プラグを抜く

毛布洗い時に洗濯機用毛布洗いネットを使用しない

脱水中に異常振動し、周囲の壁などを傷つけたり、けがをする恐れがあります。



ネット使用禁止

ふる水用給水ホースを浴槽の水位面がホームランドリーより高い位置で使用しない

サイホン現象により、ポンプ運転が終わっても水が出続け、床を濡らして、思わぬ被害を招くことがあります。

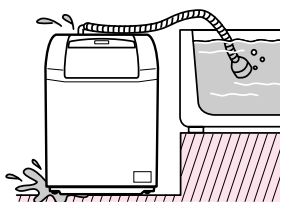

使用禁止

マット類は洗濯や脱水・乾燥をしない

乾燥時マットの樹脂がホームランドリー内部に付着したり、他の衣類を汚すことがあります。

素材によっては化学変化による自己発熱で自然発火の原因になります。



禁止

ふる水用給水ホースを浴槽に入れたまま、ふる水用給水継手を外さない

サイホン現象により、ホースから水が出続け、床を濡らして、思わぬ被害を招くことがあります。浴槽からふる水用給水ホースを先に出し、水が出終わった後にふる水用給水継手を外してください。ホースの残水は、よく抜いてください。

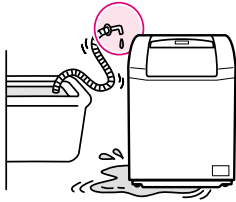

禁止

玄関マット、足拭きマットなど厚くて固いものは、洗濯機で洗える表示があっても洗わない

脱水中に異常振動し、けがをしたり、ホームランドリー、壁、床などの破損、衣類の損傷などの恐れがあります。



禁止

洗濯・乾燥してはいけない衣類

洗濯・乾燥できない洗濯物

絹、皮製品

縮んだり、型くずれ、変色する場合があります。

座布団や枕、ふとんなど、わたやウレタン(スポンジ類)を使ったもの洗濯物をいためたり、故障の原因になります。

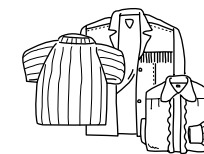

純毛の毛布、電気毛布、ロングパイル(毛足10mm以上)の毛布、カーペットカバー毛だおれするなど洗濯物を傷めたり、故障の原因になります。



マット類やペットの毛が付着した敷物など

糸くずや毛などがたまることにより性能が低下する原因になります。洗濯物を傷めたり本体の故障の原因になります。



市販の洗濯補助具(洗濯ボール、ごみ取りフィルターなど)

変形・破損などにより、洗濯物を傷めたり本体の故障の原因になります。

乾燥できない洗濯物

ウールなどの獣毛製品、その混紡製品

毛が抜ける、縮む、型くずれするなど洗濯物を傷めることがあります。

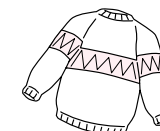

のりづけした衣類

のりづけしたい場合は、乾燥後に「スプレーのり」を使用してください。



「タンブラー乾燥はおさげください」と表示のあるもの

この製品はタンブラー乾燥(回転ドラム式)に該当します。

吊り干し、平干し、ドライの取扱い絵表示のあるもの



その他の衣類

タイツ、レースや刺繍など飾りや付属品のあるもの、新合繊(超極細繊維)の衣類

衣類の縮みについて

衣類は水につけたり、洗濯しただけでも縮むことがあります。これは衣類の縫製時、生地が縮まないように引っ張って加工することがあるためです。また、乾燥運転するとさらに縮みが大きくなるものもあります。

綿・麻などの衣類... 繊維が水分を含んで膨らみ、乾いて細くなるときのドラムの回転による機械力が加わり、糸と糸の間がつまり縮むことがあります。生地の織り方(ニット、ガーゼなど織り目の粗い生地など)により縮みが大きくなる場合があります。

化繊の衣類..... 化繊は水分を吸収しないため、綿・麻製品のようにドラムの回転による機械力で縮むことはありませんが、ポリウレタンやアクリルの入った靴下などの衣類は乾燥時の熱により繊維自体が縮むことがあります。

縮みを少なくするには...「縮み低減」コースをおすすめします。 P23 P25

各部のなまえ

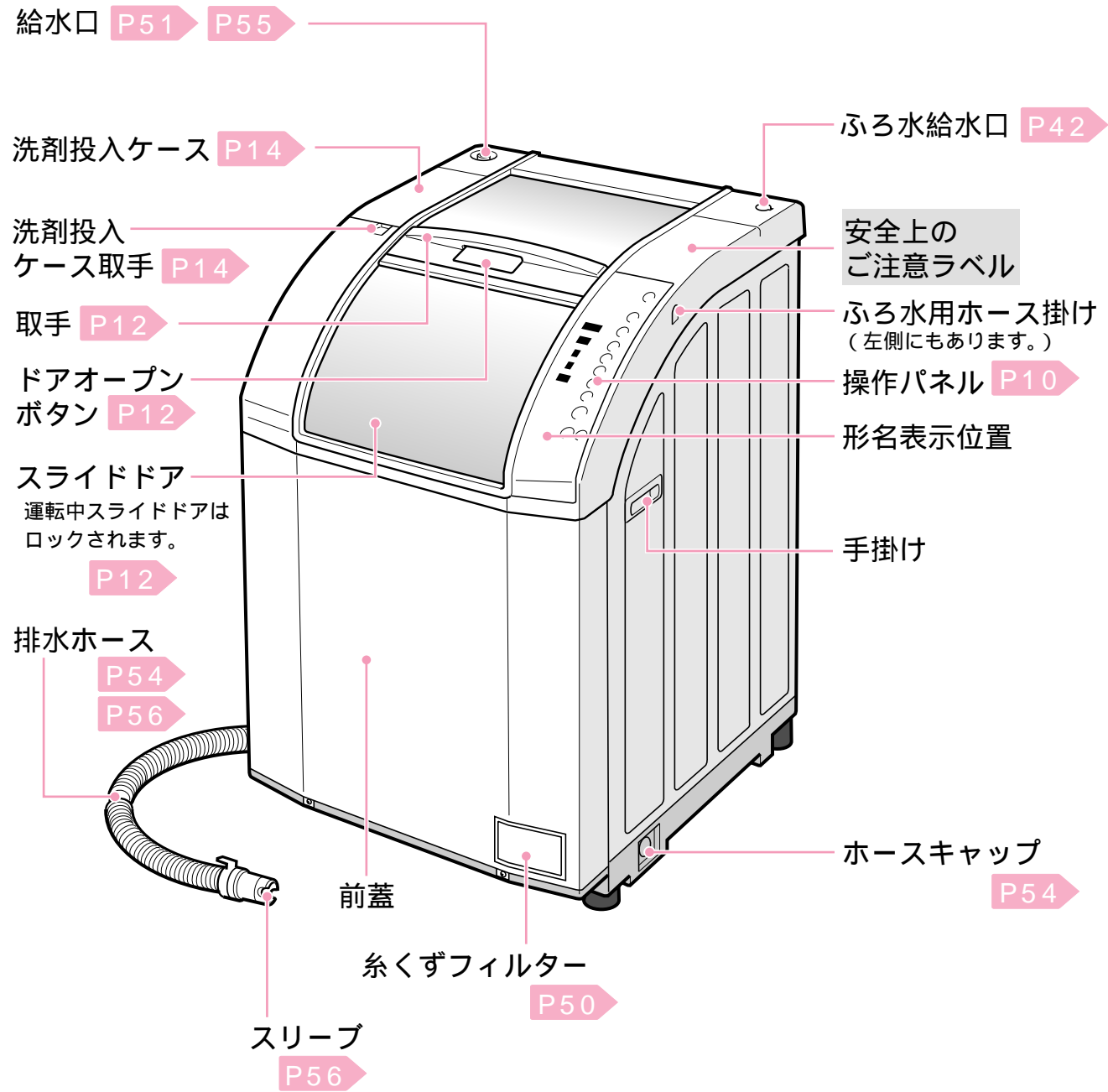

正面

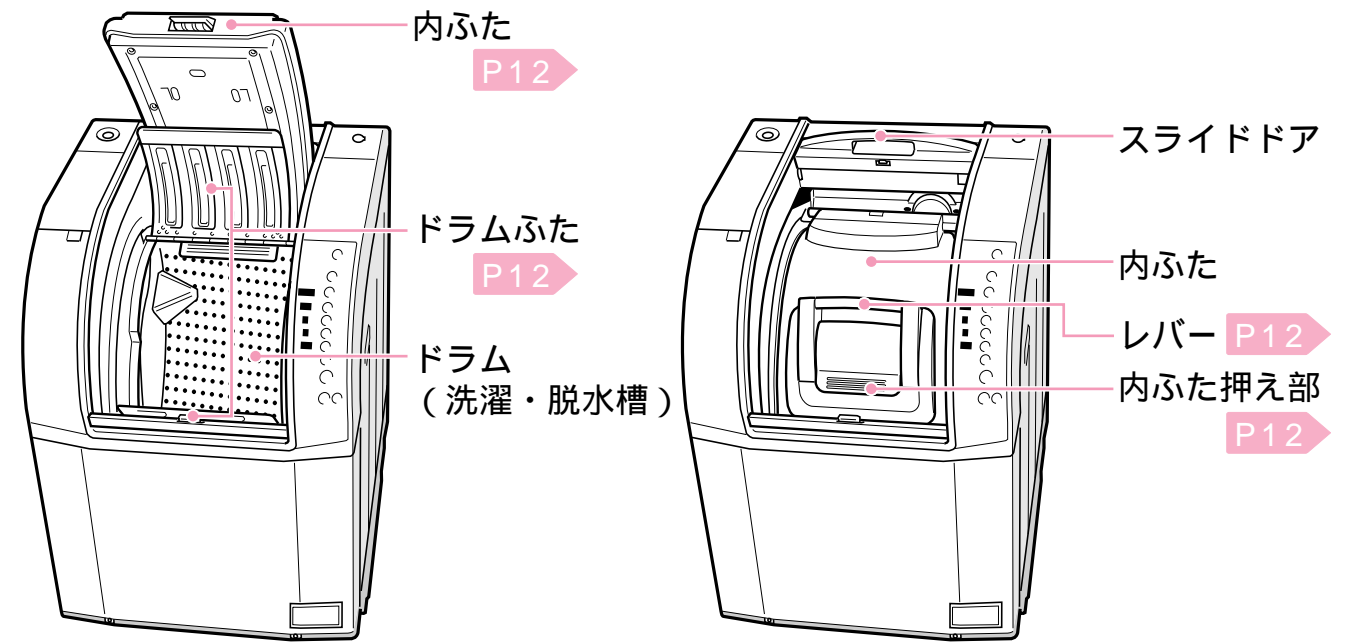

ふたの種類とはたらき

2種類のふたがあります。きちんと開閉しないと正しく運転されないだけでなく、故障の原因にもなります。

内ふた 洗濯槽のふたです。水もれを防止します。

ドラムふた ドラムのふたです。衣類の飛び出しを防止します。 P12

背面

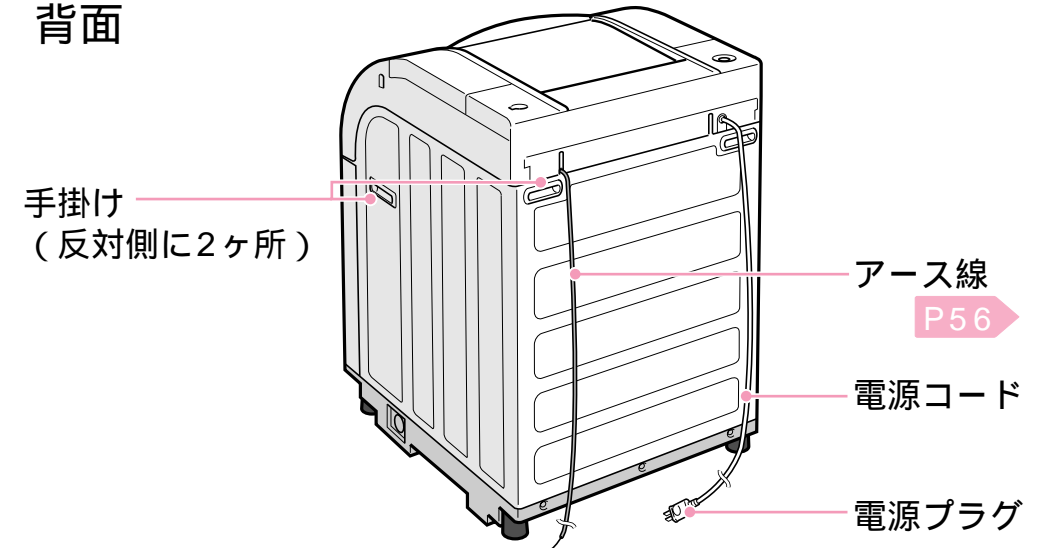

付属品

付属品を新たに購入したい場合は、お買い上げの販売店または、東芝家電ご相談センターにご相談ください。 P64

給水ホース(0.8m)・ホース継手 1個	排水ホース(0.8m) 1個	排水ホースバンド 1個	ふる水用給水ホース フィルター付(4m) 1個
部品コード番号 42040673	部品コード番号 42040710	部品コード番号 42048253	部品コード番号 42040707
P55 P57	P56	P55	P42 P51

操作パネルのみかた

表示部

運転中
衣類の量を検知しているときに表示します。



洗剤量の表示 (目安)
スタートを押すと約20秒後に洗剤量 (目安) を表示します。
(「標準」「つけおき」「節水高速」「念入り」「メモリー」コースのみ)



粉末合成洗剤に同梱されているスプーンでの洗剤量を表示します。
(約37gのスプーンを基準にしています)



洗剤の種類によりスプーン1杯の洗剤量が変わります。お使いの洗剤に合わせて洗剤量を加減してください。

給水や乾燥を始めると運転終了までの残り時間 (目安) を表示します。
「残り」表示が点滅の場合は、残り時間の目安を見直しています。



運転終了時間を予約したとき
予約時間を表示します。 P40



ふたが開かないとき
ドラム内の温度が高いとき。 P13



強制的にスライドドアがロックされているとき。 P13



運転中に不具合が生じたとき
エラー表示をします。 P61



フィルターお掃除表示 (目安)

糸くずフィルターのお掃除時期 (目安) をランプ点滅とブザーでお知らせします。 P50

ソフトキープ表示

乾燥運転終了後、約4時間ソフトキープ運転を行います。 P38
ソフトキープ運転中に点滅します。

乾燥容量オーバー表示 (目安)

乾燥容量に対して布量が多い場合にブザーが3回鳴り、点滅します。ブザーの報知後約1分経過すると運転が始まります。表示が点滅したら一時停止し、布量を減らしてから電源を入れ直し再度スタートしてください。
(「標準」「つけおき」「節水高速」「念入り」「メモリー」コースのみ)

ドアロック表示

ドアロック 点灯しているとき
スライドドアはロックされ、開きません。

ドアロック 消灯しているとき
スライドドアを開くことができます。

ドアロック 点滅しているとき
スライドドアのロック解除動作中です。
約20秒後にロックが解除されます。

スライドドアのロック解除のしかた P13

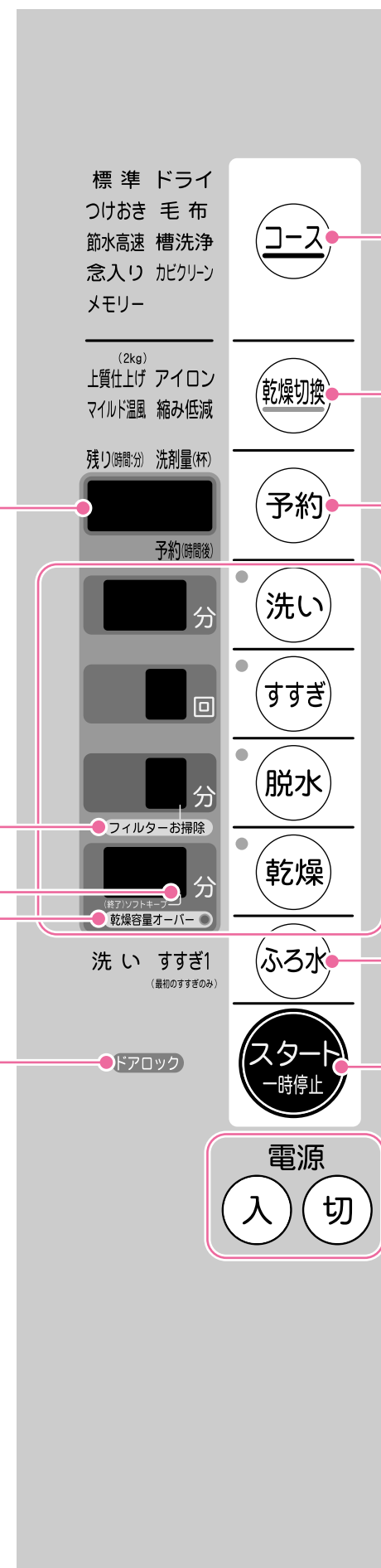

コース

洗濯物に応じてコースを選択してください。
ボタンを押すとコース名が点灯します。 P22

乾燥切換

洗濯物に応じて乾燥運転を選択したいときに押します。 P23
「標準」「つけおき」「念入り」「メモリー」コースは、乾燥運転を切り換えることができます。 P45
点灯していないときは、各コースでの乾燥運転になります。

予約

運転終了時間を予約することができます。 P40

洗い・すすぎ・脱水・乾燥

「洗濯から乾燥まで」「洗濯のみ」「乾燥のみ」の運転が選択でき、選んだ行程のランプが点灯します。
行程ランプの点滅は運転中の行程を表し、点灯は残りの行程を表します。
洗い・すすぎ・脱水・乾燥ボタンを押すと時間・回数が設定できます。 P36
自動運転の場合、時間や回数の表示はしません。

ふる水

ふる水用給水ポンプで、ふるの残り湯を使用するときに押します。 P42
ふる水ポンプの利用行程を表示します。
点滅はふる水給水中の行程を表し、点灯は残りの行程を表します。

スタート/一時停止

運転を始めるときに押します。
洗濯物を追加するときなど、運転を一時停止するときに押します。

電源

電源の「入」、「切」をします。
運転終了約15秒後、または電源を入れて運転しないで10分間放置すると、自動的に電源が切れます。

スライドドア・内ふたの開閉について

スライドドア・内ふたの開けかた

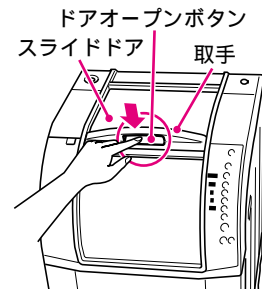

1 ドアオープンボタンを押しスライドドアを開ける
開かない場合は、スライドドアがロックされています。ロックを解除してから開けてください。 **P13**

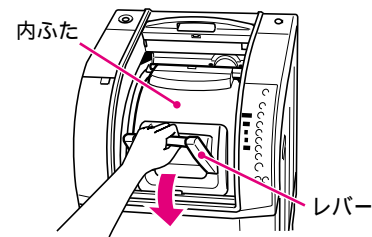

2 内ふたのレバーをしっかりと手前に引き起こす

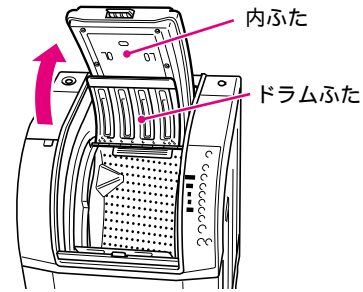

3 内ふたを上へ持ち上げる
ドラムふたも同時に開きます。

万が一、ドラムふたが開かないときは

ドラムふたは、単独でも開けることができます。ドラムふたボタンを押すとロックがはずれ、ドラムふたが浮くので手で受けてください。手を添えながらドラムふたを開けます。

お願い

ドラムふたは、バネの力で開きます。手をはさまないようにご注意ください。

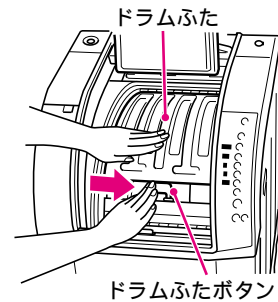

スライドドア・内ふたの閉めかた

衣類をドラム内に押し込んでからふたを閉めてください。(ドラムふたへのかみ込み、はみ出し防止のためです。)

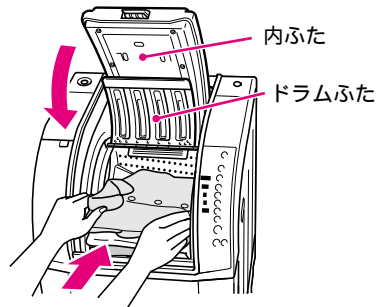

1 衣類をドラム内に押し込み、内ふたを手前に倒す
内ふたを倒すと、ドラムふたも同時に閉まります。ドラムふたは単独でも閉めることができます。

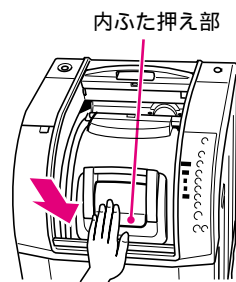

2 内ふた押え部を上から「カチッ」と音がするまで押して、ロックします。ロックされると「ピピッ」とブザーが鳴ります。(電源が入っていない場合はブザーが鳴りません。)

電源を入れ内ふたを閉めた場合、ドラムふたをロックするためのモーター音がしますが異常ではありません。

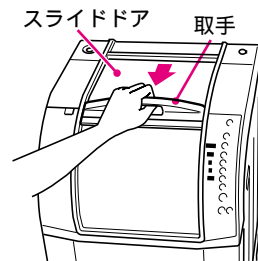

3 取手を手前に引き、スライドドアを閉める
内ふた押え部を押してロックしないと、**E22** を表示し、運転できません。

お願い

ドラムふたに衣類をはさまないようにご注意ください。レバーを引きながら閉めないでください。ドラムふたが開いてしまいます。

スライドドアが開かないときは(スライドドアのロックを解除する)

電源が「切」のとき

電源を「入」にします。**ドアロック** が消灯したら、スライドドアを開けられます。(運転中に電源を切ったり、停電すると、スライドドアがロックされたままになります。)

電源が「入」のとき

電源を「切」にし、再び「入」にします。

表示部に、**H**、**L** 表示が出たとき

H のとき(乾燥運転中で、ドラム内の温度が高いとき)温度が下がるまで開きません。

自動的に送風運転して温度を下げます。**ドアロック** が消灯したら、スライドドアを開けられます。(温度を下げるのに時間がかかる場合があります)

L のとき(強制的にスライドドアがロックされています。下記の手順に従い設定を解除してください。)

- 1 **予約** を押しながら **スタート** を押す
- 2 「ピーピッ」とブザーが鳴ると設定解除
L 表示と、**ドアロック** が消灯

強制的にスライドドアをロックするには

子供がドラム内に入らないように強制的にスライドドアをロックできます。(いつでも設定、解除ができます。)

- 1 **予約** を押しながら **スタート** を押す
- 2 「ピピピッ」とブザーが鳴り約5秒後に設定完了
L 表示が点滅し、**ドアロック** が点灯

スライドドアを開ける(解除する)場合は、同じ操作をしてください。

「ピーピッ」とブザーが鳴ると、設定が解除されます。

1度設定されると、設定を解除するまでスライドドアは開きません。

内ふたが閉まらないときは

内ふたフックがロック状態にあると内ふたを閉めることができません。この時は、内ふたのレバーを引いてロックを解除してください。

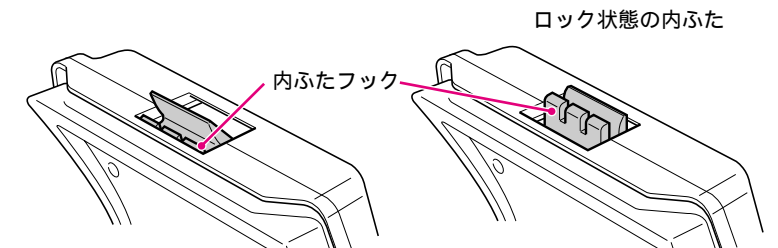
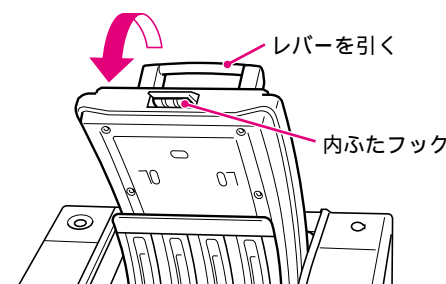

内ふたフックがロック解除状態です。内ふたが閉まります。

内ふたフックがロック状態です。内ふたは閉まりません。

洗剤投入ケースの使いかた

洗剤投入ケースのふたを開けて、洗剤・柔軟仕上剤・漂白剤などを入れてください。投入後および運転中は必ず閉めてください。

お願い

粉石けんは使用しないでください。
 粉石けんや合成洗剤でも固まりやすい洗剤の場合、固まると内部で詰まって水もれする恐れがあります。洗剤は入れすぎないでください。
 泡立ちが多い場合は、よくすすげなかったり、泡があふれる場合があります。
 液体の洗剤・石けんと液体漂白剤と一緒に使用しないでください。入れる場所が同じためすぐに流れ出してしまいます。液体の洗剤・石けんと漂白剤を同時に使用する場合は、粉末漂白剤をお使いください。
 スライドドア、内ふたや操作パネルなどのプラスチック部分に洗剤が付いたときは、すぐにふき取ってください。放置しておくと割れることがあります。
 液体洗剤・液体漂白剤投入部および柔軟仕上剤投入部のキャップは確実に押し込んでください。

洗剤投入ケースの開閉

開けかた

洗剤投入ケース取手に親指をかけ洗剤投入ケースを開けます。

閉めかた

洗剤投入ケースを閉め、上から軽く押さえます。

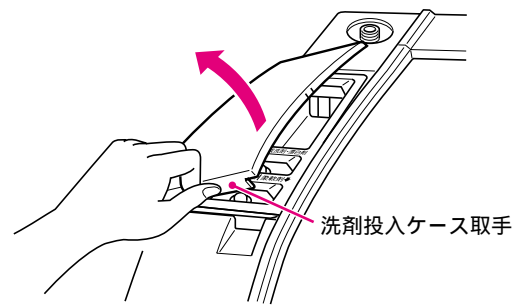

洗剤投入ケース取手

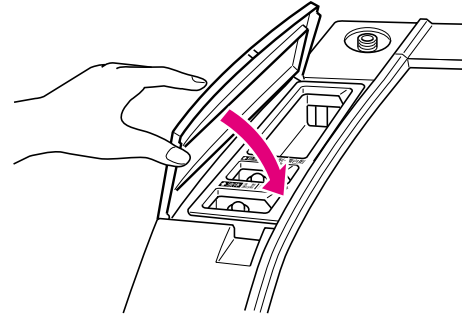

洗剤投入ケースのご使用にあたって

洗剤投入ケースがぬれていると洗剤がこびりつく場合があります。洗剤を入れる前に乾いた布でよくふいてください。

洗剤投入ケースに洗剤がこびりついた場合は、ふき取るか洗剤投入ケースをはずして掃除してください。こびりついた洗剤が内部で詰まって水もれする恐れがあります。 **P49**

下記のような場合は、洗剤投入ケースに洗剤が残っていることがあります。

ふる水ポンプを利用して、**ES**表示が出たとき。 **P61**
 運転途中で水栓が閉まっていることに気付いたとき。

お願い

液体の洗剤・石けん、液体漂白剤・柔軟仕上剤は、キャップのつばの上まで入れないでください。すぐに流れ出てしまいます。

* 洗剤は、表示を目安に必ず給水前に入れてください。給水中に洗剤を入れると、洗剤が残る場合があります。洗剤量が表示されてから約1分後に給水が始まります。 **P20**

粉末合成洗剤・粉末漂白剤投入部

粉末合成洗剤

洗剤量（目安）表示に従って入れてください。
 給水量が少ない（毎分5L以下）ご家庭では、洗剤投入ケースに洗剤が残ることがあります。この場合は、あらかじめ洗剤を溶かして入れてください。

洗濯用剤量の目安 **P20**

酸素系粉末漂白剤

粉末合成洗剤と一緒に入れてください。
 使用量の目安：約10g
 （水30Lに対し10g使用のもの）
 漂白剤は洗濯物やドラム（洗濯・脱水槽）に残りやすいのですすぎ回数を多くする、または「念入り」コースで使用してください。

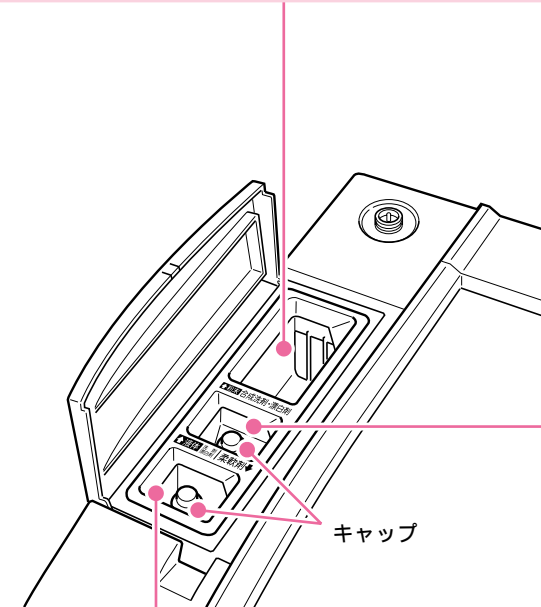

キャップ

液体洗剤・液体漂白剤投入部

液体合成洗剤

泡立ちの少ない洗剤をお使いください。
 液体洗剤と漂白剤を同時に使用する場合は、粉末漂白剤を使用してください。
 粉末漂白剤は粉末合成洗剤投入部に入れてください。

洗濯用剤量の目安 **P20**

酸素系液体漂白剤

洗いはじめに自動投入されます。
 塩素系漂白剤は使わないでください。漂白剤が直接衣類に付くと衣類が変色することがあります。
 液体漂白剤を使用する場合は、粉末合成洗剤を使用してください。
 漂白剤は洗濯物やドラム（洗濯・脱水槽）に残りやすいのですすぎ回数を多くする、または「念入り」コースで使用してください。

洗濯用剤量の目安 **P21**

液体石けん

泡立ちの少ない洗剤をお使いください。
 液体洗剤と漂白剤を同時に使用する場合は、粉末漂白剤を使用してください。
 粉末漂白剤は粉末合成洗剤投入部に入れてください。
 液体石けんは洗濯物やドラム（洗濯・脱水槽）に残りやすいのですすぎ回数を多くする、または「念入り」コースで使用してください。

下記の場合は粉末合成洗剤投入部に入れてください
 冬期など温度が低いと液体石けんは、粘り気がひどくなり溶けにくくなる場合があります。その場合は30 前後のぬるま湯500mlに溶かし、粉末合成洗剤投入部に入れてください。

液体中性洗剤

「ドライ」コースの時に使用してください。
 使用量の目安：約36ml
 （水30Lに対し40ml使用のもの）

柔軟仕上剤投入部

柔軟仕上剤

最終すすぎの給水時に自動的に投入されます。
 コンパクトタイプ（水1Lに対し0.22ml使用のもの）は入りにくいことがあるため同量の水で薄め、よく混ぜてから入れてください。 **P20**
 投入ケースはサイフォン構造のため、わずかに薄い液が残ることがありますが、異常ではありません。

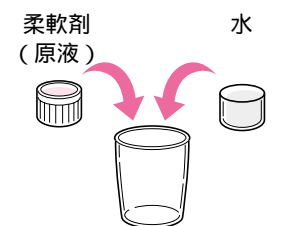

柔軟剤（原液）

水

ホームランドリーの動き



1 使用前の前に

ホームランドリーは以下のような動きで洗濯・乾燥しています。
ここでは「標準」コースの動きを例にとって説明しています。

洗濯物を入れスタートさせるとセンサーが洗濯物の量をはかり、洗剤量を表示し、設定水位まで給水します。

- スタート後、水のない状態で約20秒間ドラムが回転し洗濯量をはかる
*洗濯物がぬれていると洗濯量が重めにでます。また洗濯物のバランス状態によっては洗濯槽が本体前面・側面にあたる場合がありますが異常ではありません。
- 洗剤量表示を目安に洗剤を洗剤投入ケースに入れる（洗剤量が表示されてから約1分後に給水が始まります。）
給水が始まると運転終了までの残り時間（目安）を表示します。
洗剤投入ケースはしっかり閉めてください。
洗濯用剤量の目安 **P20**
- 運転中に衣類を追加するときは
一時停止し、スライドドア・内ふたを開けてください。
1 **スタート** を押し、一時停止させる（**ドアロック** が点滅します）
2 **ドアロック** が消灯したら、スライドドア・内ふたを開け、洗濯物を入れる
3 内ふた・スライドドアを閉め **スタート** を押し、再び運転が始まる
ドラム内の状態により、一時停止してもスライドドアのロックが解除されない場合があります。
乾燥時右側面の温度が高くなりますが異常ではありません。

モイスター乾燥とは

乾燥終了前に冷却水を貯めて余熱でスチームを出し、静電気を抑えてふんわりと仕上げます。

残り時間の表示について

表示は水道水の給水量が毎分12Lの場合の目安です。次の場合は残り時間の表示よりも洗濯時間が長くなったり表示時間が減らなったり、途中で表示が変わることがあります。
水道水の給水量が毎分12Lよりも少ない。
排水が悪い。
洗濯物が片寄った。
泡が多量に発生した。



泡センサーとは

洗い中に出る泡を泡センサーでチェックし、多量に発生したら排出し、泡の出過ぎをふせぎます。

ゆらゆらすすぎとは

泡を検知すると、脱水の前に泡を水に溶かすために、ゆらゆらすすぎを行います。

脱水について

洗濯乾燥運転の場合、乾燥ヒーターで加熱しながら脱水を行うため脱水回数が増え、脱水時間が長くなります。

洗濯物の片寄りについて

脱水中に洗濯物が片寄ると次のような行程が追加され、残り時間が増えます。

片寄りを検知すると脱水が止まる → 給水して片寄りを修正 → 再び排水して脱水

洗濯・乾燥の前に

⚠ 警告

引火物はドラム（洗濯・脱水槽）に入れない
灯油・ガソリン・ベンジン・シンナー・アルコールなど
やそれらの付着した洗濯物はいれしないでください。爆発
や火災の原因になります。



引火物禁止

⚠ 注意

防水性のシート、マット、衣類() 水を通しにくい繊維製品は洗濯・脱水や乾燥をしない
脱水中に異常振動し、けがをしたり、ホー ムランドリー、壁、床などの破損、衣類の損傷などの恐れ
があります。
サウナスーツ、雨ガッパ、釣具用上着・ズボン、スキーウェア、寝袋、オムツカバー、
ウェットスーツ、自転車・バイク・自動 車カバーなど。



禁止

⚠ 注意

玄関マット、足拭きマットなど厚くて固いものは、
洗濯機で洗える表示があっても洗わない
脱水中に異常振動し、けがをしたり、ホームラ
ンドリー、壁、床などの破損、衣類の損傷など
の恐れがあります。



禁止

ホームランドリーの準備

1 給水ホースをつなぎ水栓を開く

P55 P57

水を使って冷却除湿しているので、水栓が閉ま
っていると乾燥できません。
乾燥運転時も、必ず水栓を開けてください。

2 アースと電源プラグを取り付ける

P56

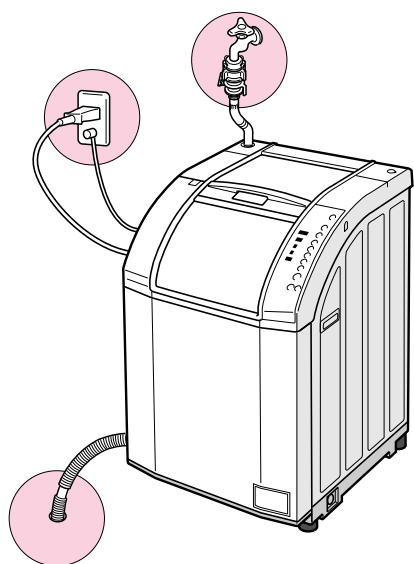

3 排水ホースを排水できる状態にする

P54 P55 P56

* 風呂水を利用するときは「風呂の残り湯を使う洗濯」
の手順に従い、風呂水用給水ホースを準備してくだ
さい。 P42

お願い

運転終了後は、必ず水栓を閉じてください。
水をためたまま長時間放置しないでください。

洗濯量について

洗濯量は

JISで規定された布を洗濯したときの洗濯量です。
洗濯物の種類・大きさ・厚さなどにより洗濯できる
量が変わります。洗濯物の動きが悪い場合は洗濯物
の入れすぎです。

洗濯乾燥または乾燥のみ6.0kg以下
洗濯のみ8.0kg以下

衣類（乾布）をドラムに入れたときの目安

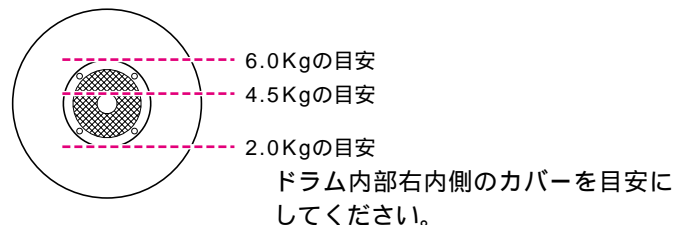

洗濯量の目安

衣類のおよその洗濯量を覚えて、入れすぎないよう
にしてください。洗濯物を入れすぎるとドラムふた
が開かなくなる恐れがあります。

洗濯物によって洗濯できる量が異なります。

洗濯乾燥または乾燥のみの場合（例）

シーツは4枚（約2.0kg）以下
バスタオルは7枚（約2.1kg）以下

洗濯のみの場合（例）

シーツは9枚（約4.5kg）以下
レースのカーテンは6枚（約4.0kg）以下
バスタオルは14枚（約4.2kg）以下



* ()内は1枚の質量の目安です。

洗濯物の準備

ポケットの中にも何も入っていないことを確認する
* 排水経路にごみや異物が詰まり
故障の原因になります。

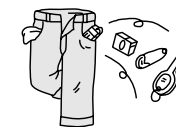

衣類に付いているドロや砂は、ブラシなどでよく落
とす

ひもは結んで、ファスナーは閉める
マジックテープは止める
* 衣類やファスナーの傷みを防ぐ
ためです。マジックテープは止
めておかないと衣類にくっつき
傷める原因になります。

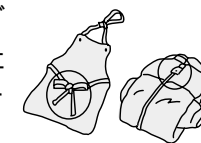

飾りや付属品のある衣類、コーデュロイなど起毛素
材の衣類は裏返す
* 衣類の傷みや毛玉、糸くずを防ぐためです。

デリケートな衣類（レースのつ
いた衣類、ストッキング、タイツな
ど）は洗濯ネットに入れる



ワイヤー入りのブラジャーはブラジャー専用ネット
（細目）に入れる
* ワイヤーが飛び出して、ドラ
ム（洗濯・脱水槽）を傷つけ
る原因になります。

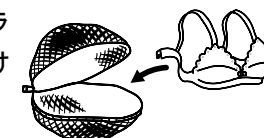

汚れのひどい所や、シミは部分洗い用洗剤をぬって
おく

糸くずが気になるものは、タオル、バスタオルとは分
けて洗う

色物と白物は分けて洗う

* 他の衣類への色移りを防ぐためです。

厚物と薄物、綿と化繊の衣類を分けて乾燥する

* 乾きムラを防ぐためです。

1枚のみでかさばる衣類（ジーンズ・シャツ）など
や、洗濯ネットに入れた物は、他の衣類と一緒に洗
濯および脱水をする

* 布が片寄りやすいため、振動が大きくなり脱水がで
きなくなることがあります。

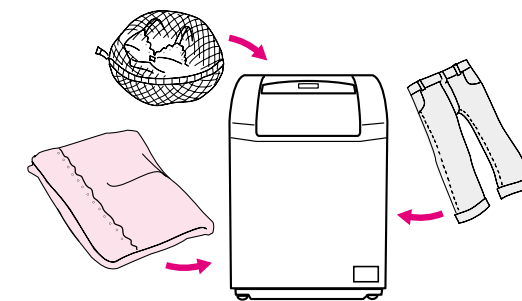

洗濯用剤について

洗濯用剤量の目安

粉石けんは使用できません。粉石けんや固まりやすい洗剤の場合、固まると内部で詰まって水もれする恐れがあります。

()内は「節水高速」コースの場合です。「つけおき」、「毛布」、「ドライ」コースの洗剤量は **P28** **P30** **P34** に記載してあります。

洗濯量の目安 (乾布)	洗剤量表示 (スプーン)	コンパクト合成洗剤			液体	液体石けん	柔軟仕上げ剤	酸素系液体漂白剤	
		粉末						20ml / 30L	30ml / 3kg (衣類)
		15g / 30L	20g / 30L	25g / 30L					
		トップ (ライオン)	アタック (花王) アリエール (P&G) ボールド (P&G) ブルーダイヤ (ライオン)	ニュービーズ (花王)	液体アタック (花王) フルパワーポナス (P&G) アリエール ジェルウォッシュ (P&G)	液体石けん (ミヨシ) 衣類の石けん (ミヨシ)	ソフランC (ライオン) ハミング1/3 (花王) バウンス (P&G)		
8kg	1.2 (0.7)	約33g (約19g)	約44g (約26g)	約56g (約32g)	約30ml	約40ml	約18ml	約30ml	約40ml
	7	1.1	約31g	約41g					
6	1.0 (0.6)	約28g (約17g)	約37g (約22g)	約46g (約28g)	約20ml	約35ml (約23ml)	約13ml	約23ml	約30ml
	5	0.9	約25g	約33g					
4	0.8 (0.5)	約22g (約14g)	約30g (約19g)	約37g (約23g)	約15ml (約11ml)	約30ml (約20ml)	約9ml	約15ml	約20ml
	3	0.7	約19g	約26g					
2	0.6 (0.4)	約17g (約11g)	約22g (約15g)	約28g (約19g)	約10ml (約7ml)	約30ml (約20ml)	約9ml	約15ml	約20ml
	1	0.5 (0.3)	約14g (約9g)	約19g (約11g)					

洗剤の使用量は洗剤の容器に記載されている表示に従ってください。なお、洗濯機とドラム式洗濯機の使用量は異なる表示の目安はアタックに合わせています。洗剤の種類によりスプーン1杯の洗剤量が異なるので、お使いの洗剤に合わせてください。
(トップ、アリエール、ボールドの場合は約4割程度減らしてください)

るので確認してください。
わせて洗剤量を加減してください。

使用量は容器の表示と異なる場合があります。

お願い

洗剤は入れすぎないでください(上表を参考に衣類の量に応じて入れてください)。
入れすぎると泡があふれ出て、床面を濡らして、思わぬ被害を招くことがあります。

洗濯物にあったコースの選びかた

衣類には取扱い絵表示がついています。
取扱い絵表示に従って衣類に合ったコースで洗濯・乾燥してください。

1 使用前の前に

洗濯物の種類

の表示がある

バスタオル, タオル, ハンカチ
パジャマ, 下着, Tシャツ
ワイシャツ
ズボン, 作業服, 体操着
靴下など

普段のお洗濯

汚れの多いもの

汚れの少ないもの
早くあらいたい

しっかり洗いたい
しっかり乾燥したい

コースによって洗濯できる量が異なります。

おすすめの

洗濯乾燥コース

使用できる洗剤類

洗濯用剤量の目安 P20

洗濯コース

乾燥コース

P21 P28

標準



P26

つけおき



P28

節水高速



P26

念入り



P26

標準

節水高速

念入り

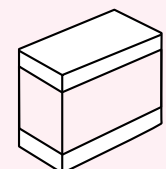

粉末合成洗剤



液体洗剤

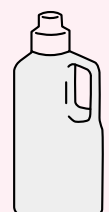

柔軟仕上げ剤



漂白剤

洗濯物にあった乾燥ができます

洗濯物の種類

Tシャツ, 長袖シャツなど

衣類を仕上がりよく乾燥したい

化繊・ランジェリーなど

熱に弱いデリケートな衣類を乾燥したい

綿・ポリエステル混紡, 綿100%, 綿・麻混紡の衣類
シーツ
洗濯・乾燥のとき4枚(2kg)以下
洗濯のみのとき9枚(4.5kg)以下
ワイシャツ
など

シワを少なく乾燥したい
アイロン掛けしたい
衣類を乾燥したい

トレーナー, Tシャツ, 下着, 靴下, 綿や麻のシャツなど縮みやすいもの

衣類の縮みを少なく乾燥したい

おすすめの

乾燥コース

上質仕上げ
乾燥切換

衣類の動きを良くして、シワを低減して乾燥します。
乾燥できる量：2.0kg以下

マイルド温風
乾燥切換

低温で乾燥します。「標準」「縮み低減」「上質仕上げ」コースに比べ、乾燥時間が長くなります。
乾燥できる量：4.5kg以下

アイロン
乾燥切換

乾きすぎによるシワを低減するため、乾き具合を低く設定してあります。終了後追加乾燥できます。
運転終了後(残り時間表示は0)アイロン掛けしたい衣類を取り出して内ふた・スライドドアを閉め、お好みの乾燥時間を設定し、スタートしてください。
追加乾燥しない場合は、衣類を取り出して電源を切ってください。
乾燥できる量：6.0kg以下

縮み低減
乾燥切換

乾きすぎによる布縮みを防止するため「標準」「上質仕上げ」コースに比べ、乾き具合を低く設定しています。
乾燥できる量：4.5kg以下

× このような表示や記載があるときは乾燥できません



タンブラー乾燥はおさげください

回転ドラム式で衣類乾燥をしないでください

主な取扱い絵表示と意味



40 以下で洗濯機で洗濯できる



40 以下で洗濯機で洗濯できる
ネット使用



30 以下で弱い手洗いがよい
中性洗剤を使用のこと

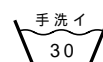

30 以下で弱い手洗いがよい



水洗いはできない



塩素系漂白剤による漂白はできない



ドライクリーニングができる



洗濯機の場合短時間でしぼるのがよい



日陰の平干しがよい



つり干しがよい

こんな洗濯・乾燥がしたい

洗濯物の種類

40 や 手洗い 30 の表示がある

毛布
洗濯乾燥のとき3.3kg以下
洗濯のみのとき4.2kg以下



毛布
コース
P30

毛布

おすすめの

洗濯乾燥コース

使用できる洗剤類

洗濯用剤量の目安

P20 P30

P21 P34

洗濯コース

乾燥コース



液体洗剤

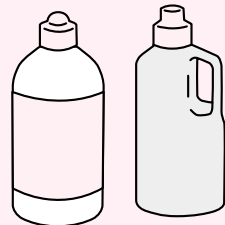

漂白剤 柔軟仕上剤

弱 30 や 手洗い 30 や ~~手洗い 30~~ (ドライ) の表示がある

学生服,スラックス
スカート,ブラウス,
ランジェリー,
セーター,カーディガン
フリースの衣類など
洗濯できる量1.5kg以下

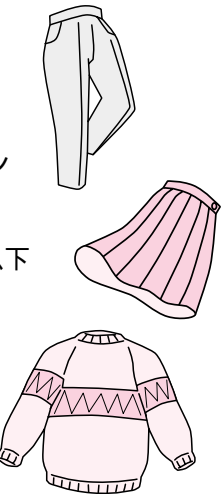



ドライ
コース
P32

洗濯のみ

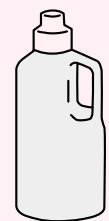

液体中性洗剤



柔軟仕上剤

こんな洗濯・乾燥がしたい

こうすればできます

参照ページ

衣類のシワを減らしたい	衣類を少なめにし、乾燥が終了したらすぐに取り出してください。 アイロン掛けしたいワイシャツやシーツなどは、「アイロン」コースで乾燥すれば、シワを軽減することができます。	P23
どろ汚れやシミ汚れ、えり・袖口の汚れを予洗いなしでしっかり落としたい	ふろの残り湯を使用したり、「つけおき」コースをおすすめします。	P28 P42
もっとすすぎたい	すすぎ回数の変更ができます。	P36
脱水シワを減らしたい	洗濯が終了したらすぐに取り出してください。また、ワイシャツやブラウスなど薄地のものは分けて洗濯し、脱水時間を1~2分にすれば、シワを軽減することができます。 また、脱水後、乾燥を約30分間行ったあと、すぐにつり干しすると、脱水シワがのびて、アイロン掛けが楽になります。 このとき、脱水時間の設定はできません。	P36
風合いよく仕上げたい 静電気を防ぎたい	柔軟仕上剤の使用をおすすめします。 柔軟仕上剤と洗濯機用の洗濯のりを混ぜて使用するとその割合に応じて、風合を変えることができます。(柔軟仕上剤が多いとやわらかく、洗濯のりが多いとハリのある仕上がりになります。) そのときはのりづけと同じような方法で仕上げてください。ただし、のりづけした衣類は乾燥しないでください。 ドラム(洗濯・脱水槽)内がのりで汚れることがあります。	P44
糸くずが付着するのを防ぎたい	糸くずが気になる衣類は分けて洗ってください。	—
色移りを防ぎたい	色落ちしやすいと表示のある衣類もありますが、ジーンズや濃色の衣類は一般的に色落ちしやすいものです。はじめの数はそれだけ別にして洗ってください。	—
衣類の縮みを少なくしたい	「縮み低減」コースをおすすめします。 また、つり干しでほとんど乾かし仕上げ乾燥していただいても、衣類の縮みを減らすことができます。 綿製品等でいったん縮んだ衣類を十分に濡らしてから引っ張ると、ある程度は戻ります。	P23
仕上乾燥をしたいとき	「標準」コースの乾燥のみで設定時間を30分にして乾燥します。	P36

おまかせ洗濯乾燥

衣類の量や乾き具合を自動的にチェックしながら、洗いから乾燥まで最適に自動運転します。

衣類により洗濯・乾燥できないものがあります。P7
乾燥を行わない洗濯のみの運転もできます。
自動運転のときは洗い時間、すすぎ回数、脱水時間、乾燥時間の表示はしません。

普段の衣類を洗って乾かしたいとき

標準コース

洗濯から乾燥まで自動で運転します。

洗濯できる量：「洗濯乾燥」のとき6.0kg以下
「洗濯のみ」のとき8.0kg以下

軽い汚れの化繊の衣類を短時間で洗って乾かしたいとき

節水高速コース

汚れの少ない衣類（化繊および化繊混紡）を「標準」コースより短い時間で洗って乾かします。

洗濯できる量：「洗濯乾燥」のとき6.0kg以下
「洗濯のみ」のとき6.0kg以下

汚れが気になる衣類などを洗って乾かしたいとき

念入りコース

厚手の衣類、バスタオルなどをしっかり洗濯し、しっかり乾燥します。

タオル類などをたくさん洗濯乾燥させたいときにもお使いください。

洗濯できる量：「洗濯乾燥」のとき6.0kg以下
「洗濯のみ」のとき8.0kg以下

お願い

乾燥運転するときも必ず水栓を開けてください。

水を使って冷却・除湿していますので、水栓が閉まっていると乾燥できません。

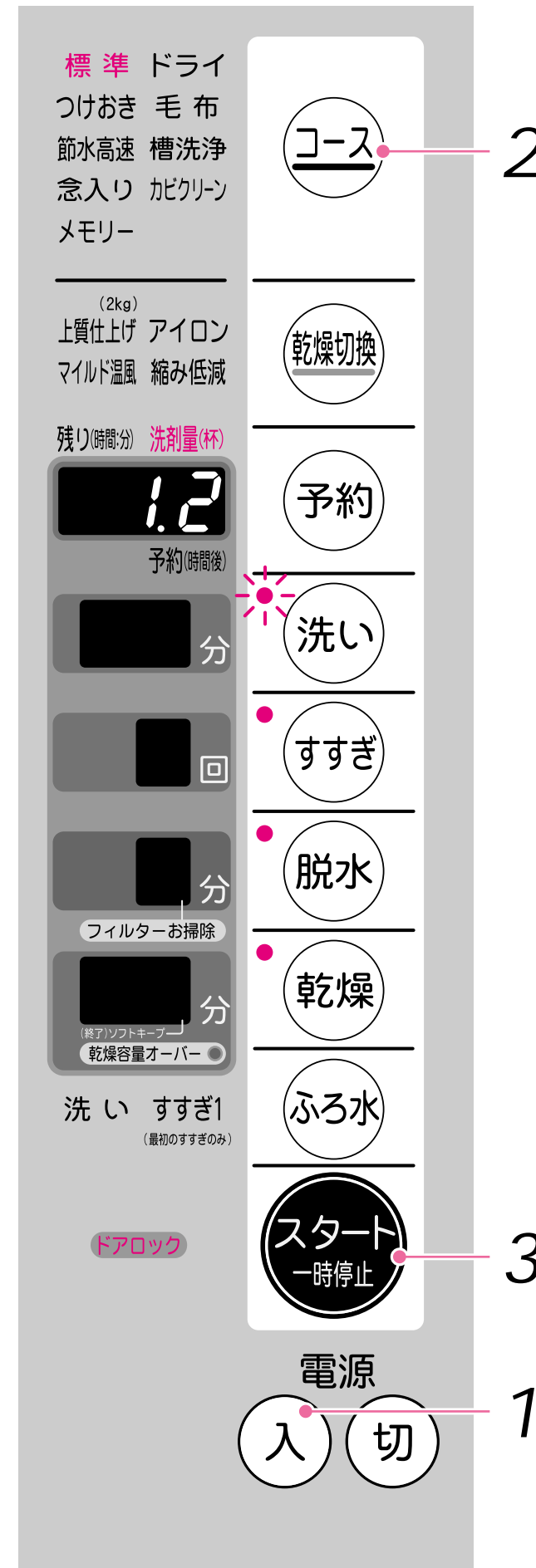

1 電源を入れたら、洗濯物を入れて内ふた・スライドドアを閉める
「洗い」「すすぎ」「脱水」「乾燥」の行程ランプと「標準」が点灯します。

2 コースを押し、コースを選ぶ

▶ 洗濯のみのとき 乾燥 を押す

「乾燥」の行程ランプが消灯し、「洗い」「すすぎ」「脱水」の行程ランプが点灯します。このまま運転すると、「洗濯のみ」が記憶されて、次回からは乾燥運転を行いません。「洗濯のみ」が記憶された後「洗濯乾燥」にするときは 乾燥 を押します。

▶ 乾燥運転を切り換えるとき 乾燥切替 を押す

「節水高速」コースは乾燥運転の選択はできません。洗濯物にあった乾燥が選べます。P23
点灯していないときは、各コースの乾燥運転になります。

▶ ふろ水を利用するとき P42

▶ 運転終了時間を予約するとき P40

3 スタート一時停止 を押す

洗濯物の追加 P16

運転内容に合わせて「洗い」「すすぎ」「脱水」「乾燥」の行程ランプが点滅/点灯します。
(点滅：運転中の行程 点灯：残りの行程)

4 洗剤量表示を目安に洗剤などを洗剤投入ケースに入れる

洗濯用剤量の目安 P20

給水が始まると、残り時間の目安を表示します。洗剤投入ケースはしっかり閉めてください。P14

運転終了 ブザーで終了をお知らせ

乾燥後はソフトキープ P38

運転をします。
水栓を閉じてください。

いろいろな洗濯・乾燥

汚れの多いものを洗いたいとき

つけおきコース

皮脂汚れの付きやすい肌着、ワイシャツ、汚れのひどい作業服、体操着、厚手の靴下などの洗濯に。つけおき洗いをした後、「標準」コースと同じ洗濯・乾燥運転を行います。

洗濯できる量：4.5kg以下

洗い時間が長いので傷みやすい化繊や色落ちしやすい衣類は洗わないでください。

つけおき時間の自動設定は2時間ですが、「洗い」を押すと1時間から6時間まで1時間単位で選べます。 **P36**

つけおきコースの洗い行程は次の動作をします



はじめに洗剤を溶かします。

「つけおき」と「たたき洗い」をくり返し、皮脂汚れを落とします。

「標準」コースと、同じ洗濯運転を行います。

「つけおき」コースでは「標準」コースと洗剤量表示が異なります。下表を参考にしてください。

洗濯量の目安(乾布)	洗剤量表示(スプーン)	コンパクト合成洗剤			液体石けん	柔軟仕上げ剤	酸素系液体漂白剤						
		粉末		液体			30ml / 30L	40ml / 30L					
		15g / 30L	20g / 30L	25g / 30L					20ml / 30L				
4.5 kg	1.2	約33g	約44g	約56g	液体石けん(ミヨシ) 衣類の石けん(ミヨシ)	ソフランC(ライオン) ハミング1/3(花王) パウンス(P&G)	手間なし ブライト(ライオン)	ワイドハイター(花王)					
	1.1	約31g	約41g	約51g					約30ml	約60ml	約13ml	約23ml	約30ml
	1.0	約28g	約37g	約46g					約30ml	約60ml	約13ml	約23ml	約30ml
3	1.0	約28g	約37g	約46g	約15ml	約45ml	約9ml	約15ml	約20ml				
	0.9	約25g	約33g	約42g						約15ml	約45ml	約9ml	約15ml
2	0.9	約25g	約33g	約42g	約15ml	約45ml	約9ml	約15ml	約20ml				
	0.7	約19g	約26g	約32g						約15ml	約45ml	約9ml	約15ml
1	0.7	約19g	約26g	約32g	約15ml	約45ml	約9ml	約15ml	約20ml				
	0.5	約14g	約19g	約23g						約15ml	約45ml	約9ml	約15ml

お願い 乾燥運転するときも必ず水栓を開けてください。水を使って冷却・除湿していますので、水栓が閉まっていると乾燥できません。

1 電源を入れたら、洗濯物を入れて内ふた・スライドドアを閉める

2 **コース** を押し、「つけおき」を選ぶ

▶ 洗濯のみのとき **乾燥** を押す
「乾燥」の行程ランプが消灯し、「洗い」「すすぎ」「脱水」の行程ランプが点灯します。このまま運転すると、「洗濯のみ」が記憶されて、次回からは乾燥運転を行いません。「洗濯のみ」が記憶された後「洗濯乾燥」にするときは **乾燥** を押します。

▶ 乾燥運転を切り換えるとき **乾燥切替** を押す
洗濯物にあった乾燥が選べます。点灯していないときは、「標準」コースの乾燥運転になります。
▶ ふろ水を利用するとき **P42**
▶ 運転終了時間を予約するとき **P40**

3 **スタート一時停止** を押す
洗濯物の追加 **P16**

4 洗剤量表示を目安に洗剤などを洗剤投入ケースに入れる
給水が始まると、残り時間の目安を表示します。洗剤投入ケースはしっかり閉めてください。 **P14**

運転終了 ブザーで終了をお知らせ
乾燥後はソフトキープ運転をします。水栓を閉じてください。 **P38**

いろいろな洗濯・乾燥

毛布を洗って乾かしたいとき

毛布コース

洗濯乾燥できる毛布

- 表示のある化繊100%のマイヤー、タフト、織毛布
- 質量..... 洗濯乾燥のとき3.3kg以下
洗濯のみのとき4.2kg以下
- 大きさ..... 洗濯乾燥のとき
シングルサイズ(140cm×200cm以下)
洗濯のみのとき
1) ダブルサイズ(180cm×230cm以下)
2) シングルサイズ2枚
(140×200cm以下、質量各2.0kg以下)

洗濯乾燥してはいけない毛布

- 純毛の毛布
電気毛布
ロングパイル(毛足10mm以上)の毛布。
(乾燥すると、毛倒れする恐れがあります。)

お願い
毛布は他の洗濯物と一緒に洗濯しないでください。

毛布の入れかた

ねじったり、丸めたり、無理に押し込んで入れないでください。乾燥時のシワや、乾きムラの原因になります。また、毛布洗いネットには入れないでください。毛布が片寄って振動が大きくなり脱水できなくなることがあります。

1 ゴミや糸くずを取り除き、下図のように折る

シングルサイズの場合

短い方を2つ折りにする

同じ方向に2つ折りにする

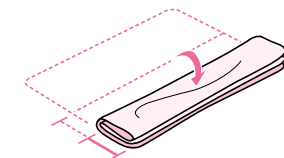
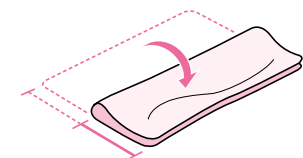

ダブルサイズの場合

短い方を2つ折りにする

同じ方向に3つ折りにする

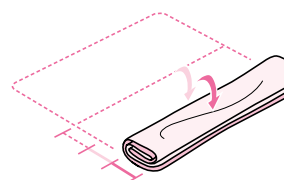
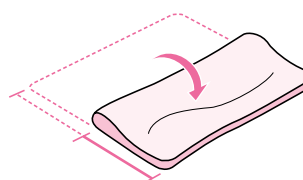

2 びょうぶ折りにしながら入れる

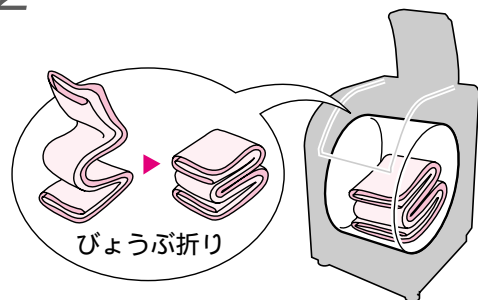

液体洗剤の使用量と入れかた

使用量の目安：約20ml

(水30Lに対し20ml使用のもの)

* キャップの上まで入れないでください。すぐに流れ出してしまう。 P14

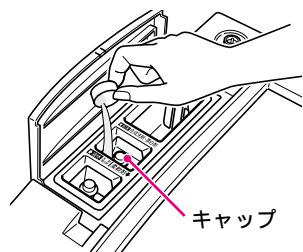

風合いよく仕上げるには

洗濯時に柔軟仕上げ剤(水1Lに対し0.22ml使用のもの)約18mlを使用してください。 P15

お願い

乾燥運転するときも必ず水栓を開けてください。水を使って冷却・除湿していますので、水栓が閉まっていると乾燥できません。乾燥運転中に一時停止したり、スライドドアを開けたりしないでください。毛布に湿り気が残る場合があります。



1 電源を入れたら、毛布を入れて内ふた・スライドドアを閉める

2 コースを押し、「毛布」を選ぶ
乾燥切換で乾燥運転の選択はできません。

▶ 洗濯のみのとき 乾燥 を押す
「乾燥」の行程ランプが消灯し、「洗い」「すすぎ」「脱水」の行程ランプが点灯します。このまま運転すると、「洗濯のみ」が記憶されて、次回からは乾燥運転を行いません。「洗濯のみ」が記憶された後「洗濯乾燥」にするときは 乾燥 を押します。

▶ ふろ水を利用するとき P42
▶ 運転終了時間を予約するとき P40

3 液体合成洗剤などを洗剤投入ケースに入れる
洗剤投入ケースはしっかり閉めてください。 P14

4 スタート-一時停止 を押す
残り時間の目安を表示します。

運転終了 ブザーで終了をお知らせ
乾燥後はソフトキープ運転をします。 P38
水栓を閉じてください。

いろいろな洗濯・乾燥

デリケートな衣類の洗濯

必ず守って欲しいこと

洗える衣類であるかどうかを確認してください。

洗濯できるもの

手洗い 30 や ドライ の表示があるおしゃれ着やデリケートな衣類

学生服、スラックス、スカート類
(ウール、麻、ポリエステル等)

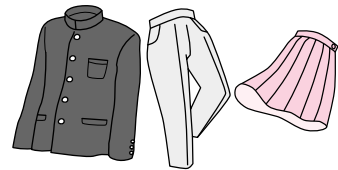

ブラウス、シャツ、ランジェリー類
(ポリエステル、麻)

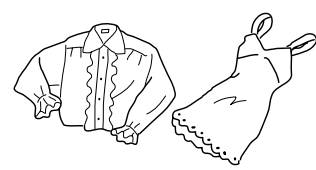

ウール、アンゴラ、カシミアのセーター、
カーディガン類、フリースの衣類

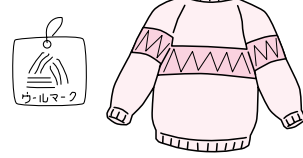

洗濯できないもの

取扱絵表示および、素材表示がない場合は洗えません。

ドライ表示でも洗えないものがあります。

皮革製品、皮革および羽毛、毛皮など装飾のあるもの
(部分的に皮革を使用しているものも不可)
絹、レーヨン(ポリノジックも含む)、キュプラおよびその混紡品
(裏地でも不可)
スーツ、ジャケット、コート、ネクタイなどの型くずれしやすいもの
(芯地を使ったもの)
コーティング加工、樹脂加工(接着剤を使ったもの)を施したもの
エンボス加工、シワ加工を施したもの
ちりめんなどの強撚糸(強くよじった糸)を使ったもの
ベルベット、別珍など

色落ちしやすいもの

毛布、カーテンなどの大物

スキーウェア、ダウンウェア、などの防水加工品

洗えない理由

水につけるだけで型くずれ、縮み、風合いの低下を起こしやすいため洗えません

水で色落ちするので洗えません

重いので洗えません

水に浮いてしまい、洗えません

ふろの残り湯、お湯は使用しないでください。

洗剤量と洗剤の使用上の注意事項などは、洗剤の取扱説明書に従ってください。

液体中性洗剤(毛糸・おしゃれ着洗い用、蛍光剤無配合のもの)を使用してください。

色落ちについて

色落ちしそうな衣類は、目立たないところに洗剤をつけて、白いタオルで強く押さえるようにして色落ちを確認してください。色落ちするものは洗わないでください。



しみ抜き、部分洗い

えり、そで等のがんこな汚れは、裏側にタオルを当て、汚れの周りから水でぬらし、液体中性洗剤(毛糸、おしゃれ着用、蛍光剤無配合のもの)を付け、タオルなどでこすらずにやさしく押さえます。部分洗い用洗剤を使う場合は、必ず蛍光剤無配合のものを使ってください。

(パーマ液など化学変化したシミ、鉄さび・かび・墨汁・インク・口紅・日光などで黄変・変色したものは落ちないことがあります。シミは、放置すると落ちにくくなりますので、できるだけ早く処置してください。)



陰干し(乾燥) 必ず風通しの良い日陰に干します。

手のひらで軽くたたいてシワを伸ばし、形を整えて干します。
学生服などは型くずれを防ぐため、必ずハンガー干しをしてください。
セーターなどは平干ししてください。
脱水が足りないと感じたときは、バスタオルなどで衣類をはさみ、押さえて水気をとってください。

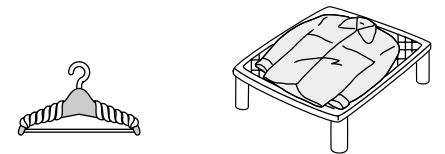

ハンガーにタオルを巻いて、肩幅に合わせて使ってください。

上手なアイロンのかけかた アイロン仕上げは、その取扱説明書に従ってください。

セーターなどの場合

全体仕上げ
アイロンのかけ面が触れる程度で、全体にスチームをかけます。



そで口などの部分仕上げ

タテ方向に引っ張りながら形を整えます。伸びきったゴム編み部分にはたっぷりスチームをかけます。

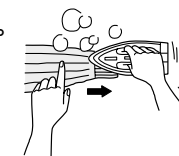

当て布の使いかた

刺しゅう、ビーズのついたもの、スカートやスラックスには当て布をしてください。押さえがけするとセーターの風合いがそこなわれます。

もし、縮んでしまったときは

ウール、麻などは縮みやすい繊維ですが、洗濯で縮んだものは、次の方法である程度伸ばすことができます。衣類を購入したときに型紙を取っておくと便利です。

1 乾燥した衣類を広いアイロン台にのせ、伸ばしたい寸法に広げてマチ針を打ちます。

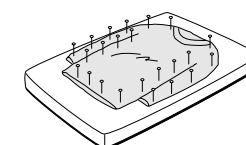

2 スチームアイロンを浮かしてスチームをたっぷりかけ、乾くまでそのままの状態にしておきます。

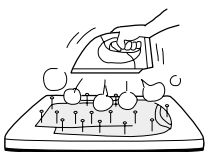

ドライコース

セーター、ブラウス、ランジェリーなどデリケートな衣類を洗うコースです。
ドライクリーニングではありません。
乾燥運転はできません。

洗濯できる量

洗濯できる量：1.5kg以下
洗濯量の目安：セーター(1枚)約400g
ブラウス(1枚)約200g
ランジェリー(1枚)約100g

衣類の入れかた

衣類は裏返しにします。
衣類は、ドラム(洗濯・脱水槽)に入る大きさにたたみ、平らになるように重ねて置きます。セーター1枚のときは、脱水時に振動が大きくなり脱水ができなくなることがあるので、バスタオル1枚を入れてください。
数枚の場合は厚みが均一になるように入れます。

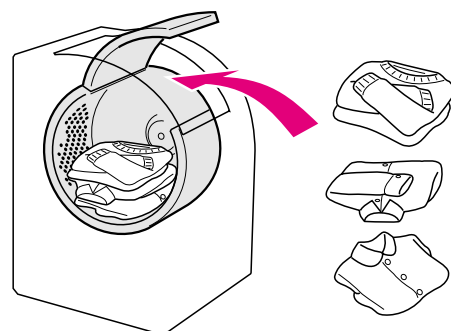

手洗い30のウォッシュابلシルクを洗うポイント

風合いよく仕上げるために柔軟仕上剤を使用する。
脱水時間は1分に設定する。
必ず日陰で干す。

- *天日干しにすると黄ばんだり、変色することがあります。
- *シワが気になる場合は、半乾き状態で裏から中温のドライアイロンを軽くかけてください。

液体中性洗剤の使用量と入れかた

使用量の目安：約36ml
(水30Lに対し40ml使用のもの)

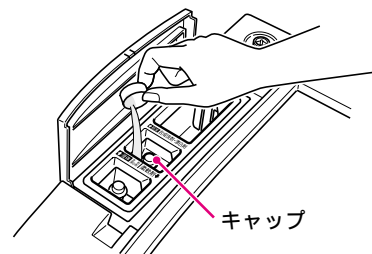

*キャップの上まで入れないでください。すぐに流れ出してしまいます。

P14



1 電源を入れたら、洗濯物を入れて内ふた・スライドドアを閉める

2 液体中性洗剤や柔軟仕上剤を洗剤投入ケースに入れる
洗剤投入ケースはしっかり閉めてください。

P14

3 **コース** を押し、「**ドライ**」を選ぶ
乾燥運転はできません。
「ふる水」「予約」は設定できません。

4 **スタート** を押す
残り時間の目安を表示します。

運転終了 ブザーで終了をお知らせ
終了後すぐに衣類を取り出して形を整え、陰干ししてください。
水栓を閉じてください。

いろいろな洗濯・乾燥

自分流の洗濯がしたいとき

自分流の洗濯を記憶させる

「すすぎだけ」などしたい

メモリー

「標準」コースの運転内容を変更して「コース」に記憶させることができます。各コースで洗い～脱水、脱水だけなどの設定や洗い時間、すすぎ回数、脱水時間を変更設定できます。

「洗い」「乾燥」「すすぎ」「乾燥」「洗い」「すすぎ」「乾燥」の組み合わせは選択できません。「脱水」と「乾燥」を選択すると、ヒーターで加熱しながら脱水を行うため、脱水時間が長くなります。また「乾燥」を選択すると脱水時間の設定はできません。

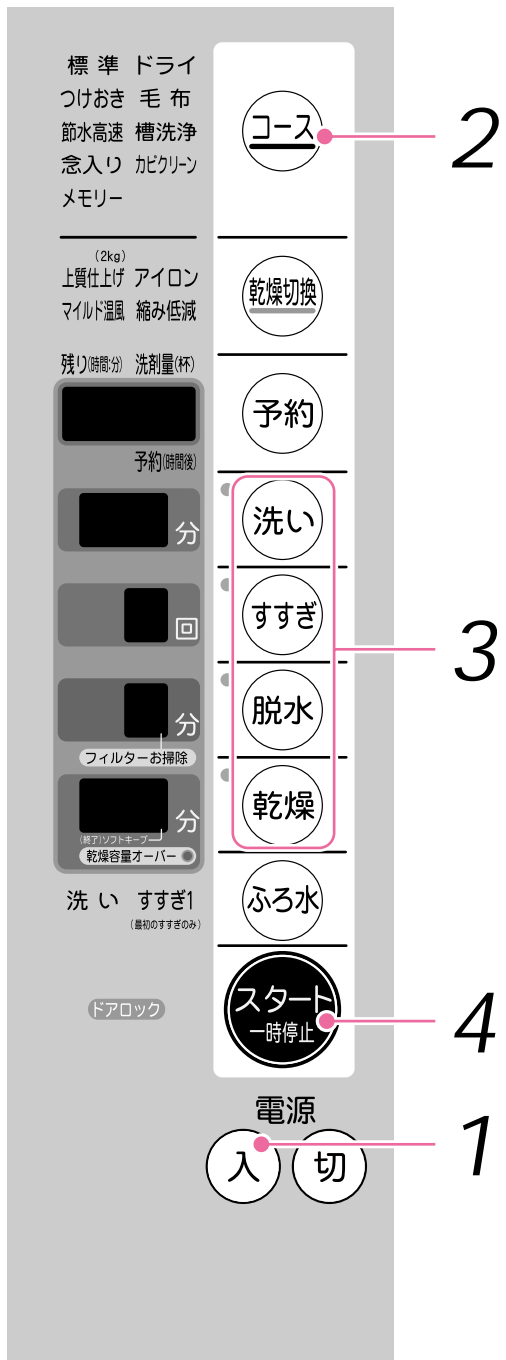

1 電源を入れたら、洗濯物を入れて内ふた・スライドドアを閉める

2 「コース」を押し、コースを選ぶ

「メモリー」コースを使用すると記憶されて、次回から電源を入れたら、「メモリー」が点灯します。

3 「洗い」「すすぎ」「脱水」「乾燥」を押し、内容を変更する

- ▶ 乾燥運転を切り換えるとき P23
- ▶ ふろ水を利用するとき P42
- ▶ 運転終了時間を予約するとき P40

4 「スタート」を押す 洗濯物の追加 P16

5 洗剤量表示を目安に洗剤などを洗剤投入ケースに入れる

洗濯用剤量の目安 P20

給水が始まると、残り時間の目安を表示します。洗剤投入ケースはしっかり閉めてください。 P14

運転終了 ブザーで終了をお知らせ乾燥後はソフトキープ運転をします。水栓を閉じてください。 P38

こんなときは	選択する行程
洗いから乾燥まで洗濯乾燥機として使うとき	洗い すすぎ 脱水 乾燥
洗いから脱水まで洗濯機として使うとき	洗い すすぎ 脱水
洗いのみ 洗い終了後排水を行います。	洗い
すすぎのみ すすぎの前に排水・脱水を行い、すすぎ終了後排水を行います。	すすぎ
脱水のみ 脱水の前に排水します。	脱水
乾燥のみ 衣類乾燥機として使うとき	乾燥

こんなときは	選択する行程
洗いからすすぎ すすぎ終了後排水を行います。	洗い すすぎ
洗いと脱水 分け洗いをするとき	洗い 脱水
すすぎと脱水 すすぎの前に排水・脱水を行います。	すすぎ 脱水
すすぎから乾燥まで すすぎの前に排水・脱水を行います。	すすぎ 脱水 乾燥
脱水から乾燥まで 脱水の前に排水します。	脱水 乾燥

設定した行程に合わせて、行程ランプと数字が点灯します。自動のときは行程ランプのみ点灯します。 P46
行程ボタンを押しつづけると、順次設定内容が変わります。

各コースの行程（「標準」コースの場合）

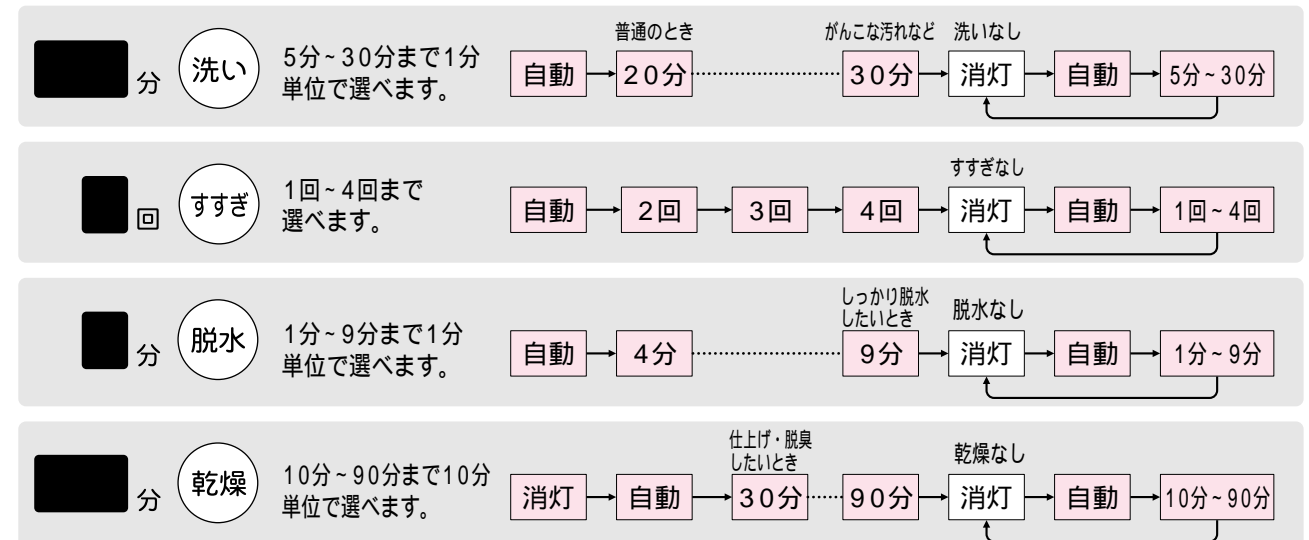

「つけおき」コースについて

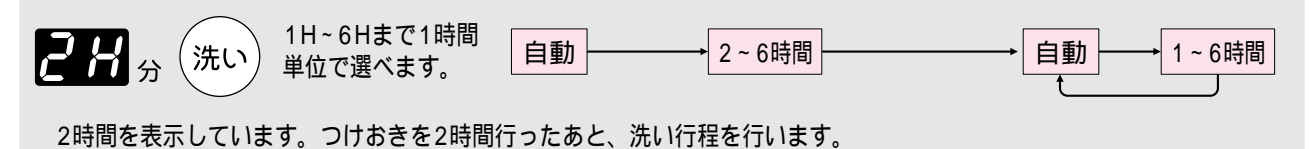

洗い行程を含まない設定はできません。

洗い運転中に運転内容を変更することができます

変更できる内容は「洗い」「すすぎ」「脱水」「乾燥」の自分流の設定の内容です。「洗い」「すすぎ」「脱水」「乾燥」なしの設定はできません。「予約」「コース」「乾燥切換」「ふろ水」の変更はできません。

- 1 「スタート」を押す
- 2 運転内容を変更する
- 3 「スタート」を押す、再び運転させる

いろいろな洗濯・乾燥

乾燥のみ

衣類の量や乾き具合を自動的にチェックしながら最適に自動運転します。衣類乾燥機として使用できます。

衣類によっては乾燥できないものがあります。 **P7**

乾燥運転前に必ず水栓を開けてください。

水を使って冷却・除湿しているため、水栓が閉まっていると乾燥できません。

乾燥運転中に一時停止したり、スライドドアを開けたりしないでください。衣類に湿り気が残る場合があります。

乾燥する衣類は、よくほぐしてから入れてください。

脱水していない衣類は乾燥しないでください。スタート後 **A** 表示が出る場合があります。脱水してから乾燥してください。

乾燥のみの運転を繰り返し運転される場合は、5回に1回程度、毛布コースの洗濯運転（洗い・すすぎ・脱水）をしてください。

糸くずがたまることによる性能の低下を防ぐためです。

乾燥時右側面の温度が高くなりますが異常ではありません。

普段の衣類を乾かしたいとき

標準コース

乾燥できる量：6.0kg以下

厚手の衣類などを乾かしたいとき

念入りコース

厚手の衣類、バスタオルなどをしっかり乾燥させるため、「標準」コースに比べ運転時間が少し長くなります。

タオル類などをたくさん乾燥させたいときにもお使いください。

乾燥できる量：6.0kg以下

毛布を乾かしたいとき

毛布コース

乾燥できる毛布の質量：3.3kg以下

次の場合は湿り気が残ることがありますので、乾燥30分を設定し、もう一度乾燥してください

乾燥するとかさが増える衣類（タオル、化繊のワイシャツなど）

エリもとやポケットなどの厚いところ

生乾きの衣類と一緒に湿った衣類を入れたとき

衣類の量が少ないとき（約500g以下）

P37

ソフトキープについて

乾燥終了後、衣類のシワ付きを少なくするために5分休止 / 25秒間運転（ドラムが回転）を繰り返します。

乾燥は終わっていますので、早めに衣類を取り出してください。

ソフトキープは右の絵のような運転を約4時間行ないます。

終了すると終了ブザー（ピーピー...6回）が鳴り、自動的に電源が切れます。（約15秒後。但し、乾燥容量オーバー検知した場合は約5分後・「フィルターお掃除」ランプが点滅した場合は約60分後）

ソフトキープ開始後約5分間はスライドドアを開くことができます。

ソフトキープ中ドアロック表示が点灯しているときはスライドドアはロックされ開きません。

スライドドアを開ける場合は **DR** を押してスライドドアのロックを解除してください。

ソフトキープ運転中に **DR** を押すとソフトキープは終わり、スライドドアを開けると自動的に電源が切れます。

（約15秒後。但し、「乾燥容量オーバー」検知した場合は約5分後）

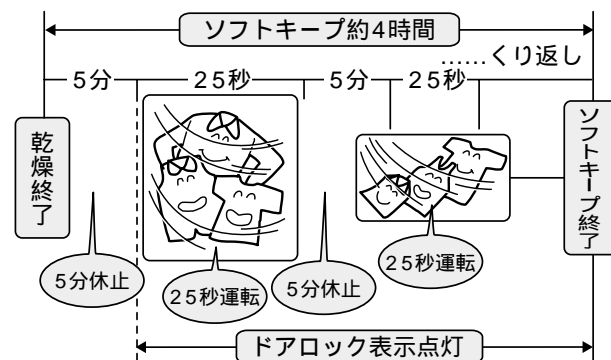

P10

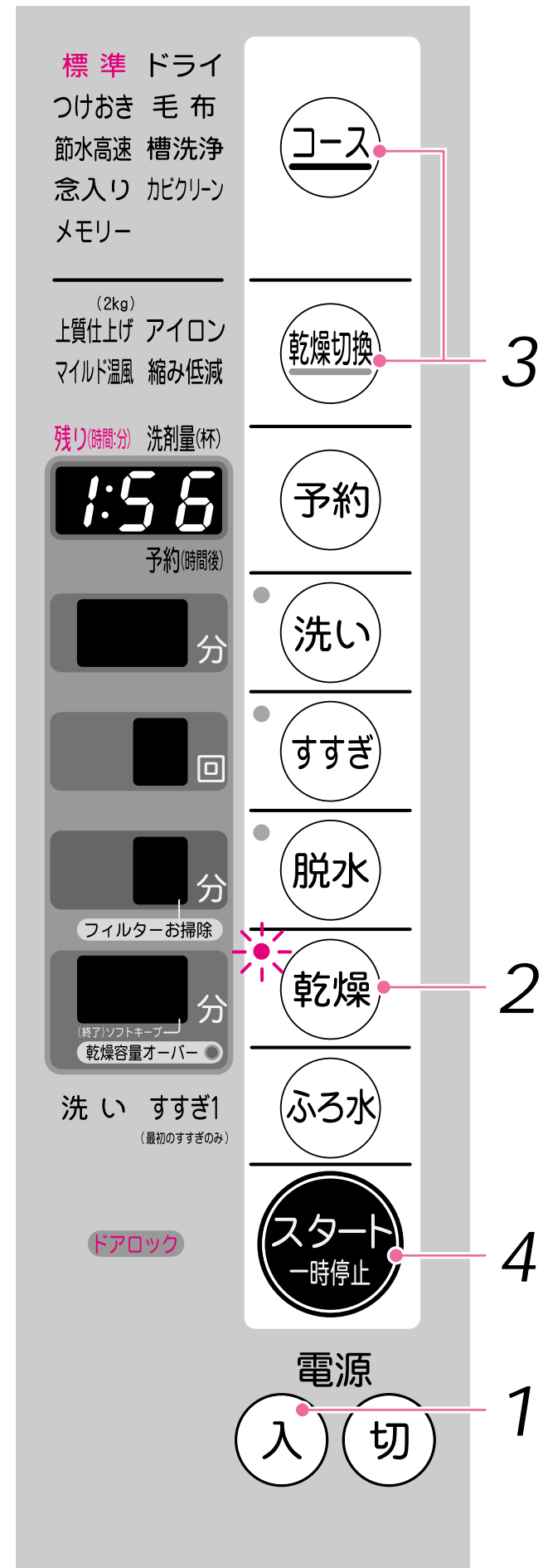

- 電源を入れたら、洗濯物を入れて内ふた・スライドドアを閉める
 - 乾燥** を2回押す
 - コース** を押し、コースを選ぶ
乾燥運転を切り換えるとき **乾燥切換** を押す
「標準」コースを選んでください。
仕上がりがよく乾燥したいとき **上質仕上げ**
衣類の動きをよくしてシワを低減して乾燥します。
熱に弱いデリケートな衣類を乾燥したいとき **マイルド温風**
低温で乾燥します。「標準」「縮み低減」「上質仕上げ」コースに比べ、乾燥時間が長くなります。
アイロン掛けしたい衣類を乾かしたいとき **アイロン**
乾きすぎによるシワを低減するため、乾き具合を低く設定してあります。終了後、追加乾燥ができます。
運転終了後（残り時間表示は0）アイロン掛けしたい衣類を取り出して内ふた・スライドドアを閉め、お好みの乾燥時間を設定し、スタートしてください。
追加乾燥をしない場合は、衣類を取り出して電源を切ってください。
衣類の縮みを少なく乾かしたいとき **縮み低減**
乾きすぎによる布縮みを防止するため「標準」「上質仕上げ」コースに比べ、乾き具合を低く設定しています。
 - スタート一時停止** を押す
衣類の量を検知し、残り時間の目安を表示します。
「乾燥」の行程ランプが点滅します。
- 運転終了** ブザーで終了をお知らせ
乾燥後はソフトキープ運転をします。
水栓を閉じてください。

いろいろな洗濯・乾燥

運転終了時間の予約

予約ボタンで運転終了までの時間を予約できます。

設定された運転内容に応じて、予約できる最短の時間が始めに表示されます。
1時間単位で24時間後まで設定できます。
自分流の設定ができます。
水温、室温、水道水圧、排水の状態などにより、終了時間が異なる場合があります。
乾燥終了後は、ソフトキープ運転します。 **P38**

終了時間の予約とコースについて

「ドライ」「槽洗浄」「カビクリーン」コースは予約できません。

予約時間の表示について

洗剤量表示を約30秒間表示してから予約時間を表示します。

予約内容の確認

予約 を押す。

押している間、予約内容が表示されます。

予約の取り消しと変更

電源を切ります。変更は電源を入れ直し、最初からやり直してください。

洗剤投入ケースのご使用にあたって **P14**

洗剤投入ケースがぬれていると洗剤がこびりつきます。洗剤を入れる前に乾いた布でよくふいてください。
洗剤投入ケースに洗剤がこびりついた場合は、ふき取るか洗剤投入ケースをはずして掃除してください。こびりついた洗剤が内部で詰まって水もれする恐れがあります。

下記のような場合は、洗剤投入ケースに洗剤が残っていることがあります。

ふる水ポンプを利用して、**E51**表示が出たとき。
運転途中で水栓が閉まっていることに気付いたとき。

お願い

乾燥運転するときも必ず水栓を開けてください。
水を使って冷却・除湿しているため、水栓が閉まっていると乾燥できません。



1 電源を入れたら、洗濯物を入れて内ふた・スライドドアを閉める

2 **コース** を押し、コースを選ぶ

▶ 洗濯のみのとき **乾燥** を押す

「乾燥」の行程ランプが消灯し、「洗い」「すすぎ」「脱水」の行程ランプが点灯します。
このまま運転すると、「洗濯のみ」が記憶されて、次回からは乾燥運転を行いません。
「洗濯のみ」が記憶された後「洗濯乾燥」にするときは **乾燥** を押します。

▶ 乾燥運転を切り換えるとき **乾燥切換** を押す

洗濯物にあった乾燥が選べます。 **P23**
点灯していないときは、各コースの乾燥運転になります。

▶ ふる水を利用するとき **P42**

3 **予約** を押して運転終了までの時間を選ぶ

4 **スタート一時停止** を押す

5 洗剤量表示を目安に洗剤などを洗剤投入ケースに入れる

「つけおき」コース **P28**

「毛布」コース **P30**

洗濯用剤量の目安 **P20**

運転終了 ブザーで終了をお知らせ

乾燥後はソフトキープ **P38**

運転をします。

水栓を閉じてください。

ふろの残り湯を使う洗濯

ふろ水用給水ホースの取り付けかた
1 ふろ水用給水継手を本体側のふろ水給水口に確実に差し込む

上に引っ張っても
 抜けないことを確認
 してください。

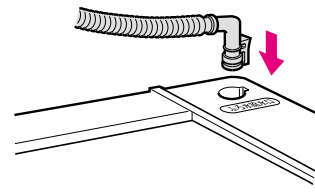

2 ふろ水用給水ホースを伸ばし長さを調節する
 給水中は水の重さによりホースが垂れ下がるため、
 長めに伸ばしてください。付属のホースで短い場合は
 別売の「ふろ水用給水ホース(7m)」
 をご利用ください。 **P63**

3 水道の蛇口を開ける

4 ふろ水用給水ホースを浴槽に沈める
 ふろ水ポンプの先端からホースの最高点までの
 高さを1.5m以下にしてください。

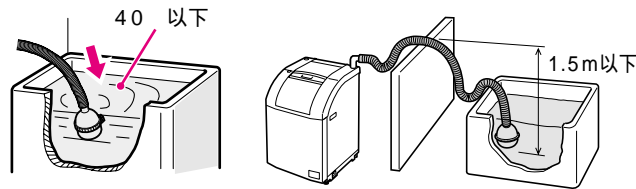

5 洗濯終了後、ふろ水用給水ホースを浴槽から取り出す

6 ふろ水用給水ホースフィルターの
 掃除をする **P51**

ふろ水利用について

ふろ水の水温は40 以下で使用してください。

スタートを押した後はふろ水利用の内容は変更できません。電源を入れ直し再び設定してください。

ふろ水給水の前にふろ水ポンプへの呼び水と水道栓での開け忘れを確認するために水道水を約15秒～35秒給水します。ご購入時に初めて使用される場合または衣類が少ない場合は、ポンプが動作する前に設定水位になることがあります。

ふろ水ポンプが運転を始めてから、ふろ水を吸い上げるのに約3分かかります。

ふろ水利用の取り消し

ポンプの運転を止めたいときは**ふろ水**を押します。

ポンプの運転が止まり、水道水が給水されます。

給水中にふろ水がなくなったとき ふろ水が正しく給水されなかったとき

エラー表示 **E51** がでます。**スタート**を押すと、水道水が供給されます。

入浴剤や浴室用洗剤の入った残り湯の利用

入浴剤や浴室用洗剤が入った残り湯は、成分によりドラム(洗濯・脱水槽)を傷めたり、衣類に色が移る恐れがありますので、入浴剤や浴室用洗剤の取扱説明書をよくお読みください。

次の入浴剤の入った残り湯は使用しないでください

イオウ入りのもの...ドラム(洗濯・脱水槽)のステンレスがさびることがあります。

ふろ水を正しく給水するために

ホースを巻いて使用しないでください

必要以上にホースを伸ばすと、ホースの抵抗が増え、給水できない場合があります。

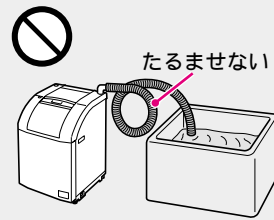

ふろ水用給水ホースを傷めないように注意してください
 ホースに穴があくとふろ水を吸い上げることができません

コンクリート角やとがった金属物(サッシ窓や浴室ドア)でこすらないでください。

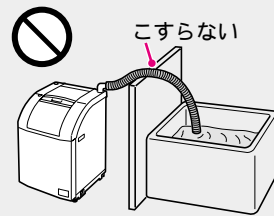

浴室入口のドアではさみ込まないでください。

ホースを無理に引っ張ったり、ふまないでください。ホースがつぶれることがあります。

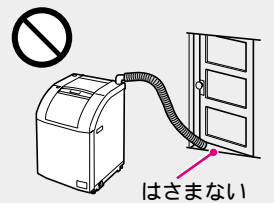

ホースを傷める恐れがある場合には、別売の「保護スリーブ」をご利用ください。 **P63**

標準 ドライ
 つけおき 毛布
 節水高速 槽洗浄
 念入り がけリン
 メモリー

(2kg)
 上質仕上げ アイロン
 マイルド温風 縮み低減

残り(時間:分) 洗剤量(杯)

1.2
 予約(時間:分)

分

回

分

フィルターお掃除

分

洗剤量表示

洗剤量表示

ドアロック



1 電源を入れたら、洗濯物を入れて
 内ふた・スライドドアを閉める

2 **コース** を押し、コースを選ぶ

「ドライ」コースではふろ水ポンプは使えません。

▶ 洗濯のみのとき **乾燥** を押す

「乾燥」の行程ランプが消灯し、「洗い」「すすぎ」「脱水」の行程ランプが点灯します。このまま運転すると、「洗濯のみ」が記憶されて、次回からは乾燥運転を行いません。「洗濯のみ」が記憶された後「洗濯乾燥」にするときは **乾燥** を押します。

▶ 乾燥運転を切り換えるとき **乾燥切換** を押す

洗濯物にあった乾燥が選べます。 **P23**
 点灯していないときは、各コースの乾燥運転になります。

3 **ふろ水** を押し、ふろ水利用の
 内容を選ぶ

ふろ水の内容を表示します。
 すすぎが1回の場合はすすぎ1は選べません。

▶ 運転終了時間を予約するとき **P40**

4 **スタート**
 一時停止 を押す

5 洗剤量表示を目安に洗剤などを洗剤投入ケースに入れる

給水が始まると、残り時間の目安を表示します。

「毛布」コース **P30** 洗濯用剤量の目安 **P20**

洗剤投入ケース **P14** 「つけおき」コース **P28**

運転終了 ブザーで終了をお知らせ
 乾燥後はソフトキープ **P38**
 運転をします。
 水栓を閉じてください。

いろいろな洗濯・乾燥

のりづけをするとき

使用できるのり

洗濯機用の化学合成のり（酢酸ビニール系、PVAc）

それ以外ののりは、故障の原因になる恐れがあるため、使わないでください。
のりづけできる量：1.5kg以下

のりの量は、のりの取扱説明書に表示されている分量を目安にしてください。

ドラム(洗濯・脱水槽)の洗浄 **P31** **P52**

ドラム内についたのりを落とすために、洗濯物を入れずに「槽洗浄」または「毛布」コースの洗濯のみを運転してください。

お願い

のりづけした衣類は、乾燥しないでください。ドラム(洗濯・脱水槽)内がのりで汚れることがあります。

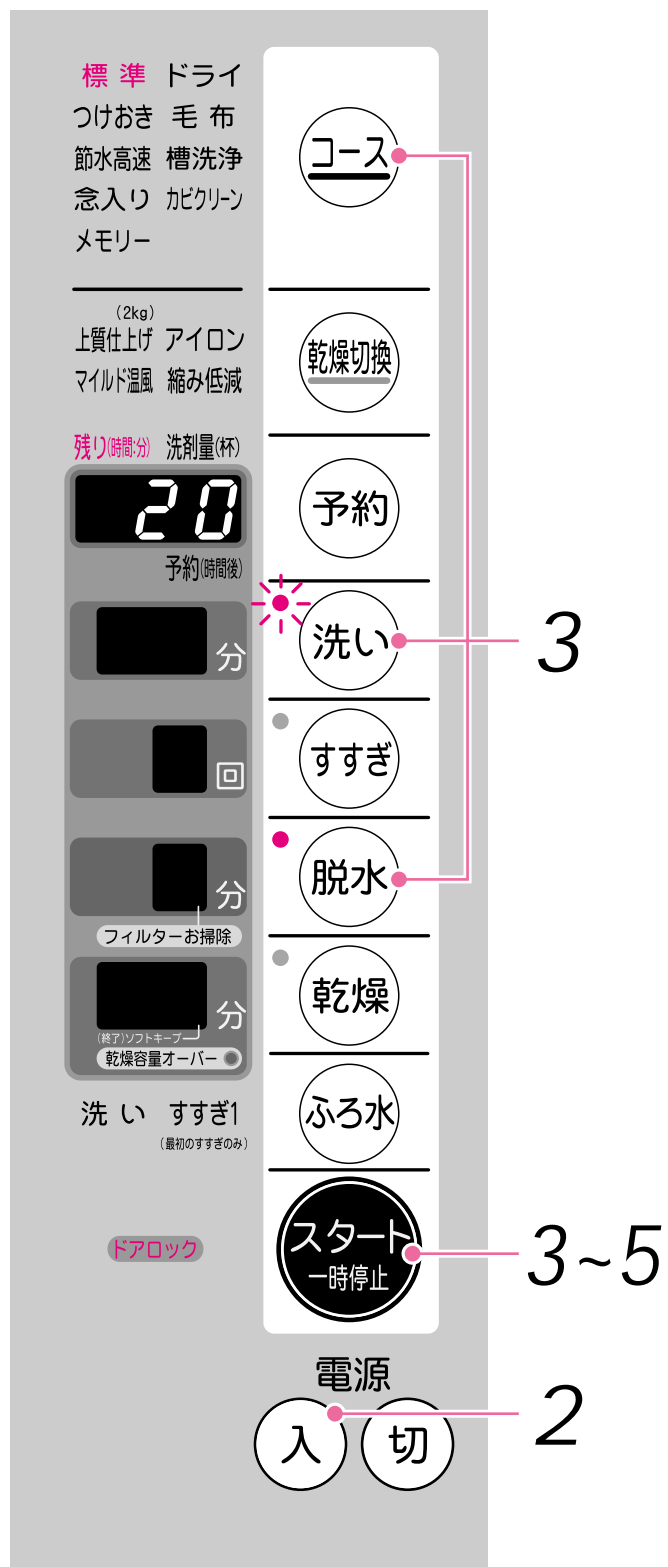

1 のりを1L程度の水で薄める

2 電源を入れたら、のりづけする衣類を入れ、内ふた・スライドドアを閉める

3 **コース** を押し、「標準」を選び

洗い と **脱水** をそれぞれ押し
(洗い10分、脱水1分に設定) **スタート** を押し
水栓が開いているか確認してください。

4 給水が始まったら、**スタート** を押し、
給水を止める
洗剤投入ケースを開け粉末合成洗剤投入部に、薄めたのりを少しずつ入れる

5 のりを入れ終わったら、洗剤投入ケースを閉め、
再び **スタート** を押し、再運転させる

運転終了 ブザーで終了をお知らせ衣類をすぐに取り出してください。
ドラム(洗濯・脱水槽)の洗浄を行ってください。 **P52**

コースといろいろな機能との組み合わせ

コース	乾燥切換		乾燥時間の設定	ふる水利用		予約
	洗濯乾燥のとき	乾燥のみのとき		洗い	洗いとすすぎ	
標準 メモリー	標準 上質仕上げ マイルド温風 アイロン 縮み低減	標準 上質仕上げ マイルド温風 アイロン 縮み低減	標準 ×	○	○	○
つけおき	上質仕上げ マイルド温風 アイロン 縮み低減	×	×	○	○	○
節水高速	節水高速	×	×	○	○	○
念入り	念入り マイルド温風 アイロン 縮み低減	念入り	×	○	○	○
毛布	毛布	毛布	×	○	○	○
ドライ	洗濯のみのため、設定ありません。			×	×	×

乾燥切換、時間設定の **標準** **節水高速** **念入り** **毛布** は、乾燥切換の表示が点灯していない場合の設定です。
また、**上質仕上げ** **マイルド温風** **アイロン** **縮み低減** は、乾燥切換の設定内容になります。

いろいろな洗濯・乾燥

コース内容と所要時間の目安

	運転内容	容量	おまかせ洗濯乾燥の内容 (室温20、水温15の場合)						お好み設定の内容													
			水位	洗い(約)	すすぎ	脱水(約)	乾燥(約)	所要時間(約)	洗い	すすぎ	脱水	乾燥										
コース	標準 モイスチャー乾燥	洗濯乾燥	6.0kg以下	13L~29L 自動設定	15~23分	2回	20~25分	65~140分	125~250分	自動、 5~30分 (1分単位) または 洗いなしが 選べます。	自動、 1~4回 または すすぎなしが 選べます。	自動、 1~9分 (1分単位) または 脱水なしが 選べます。	自動、 10~90分 (10分単位) または 乾燥なしが 選べます。									
		洗濯のみ	8.0kg以下				4~9分		50~70分				「標準」と同じ。									
		乾燥のみ	6.0kg以下					80~285分	80~285分													
	節水高速	洗濯乾燥	6.0kg以下	13L~27L 自動設定	7~12分	2回	20~25分	20~125分	70~185分				自動、つけおき 時間は1~6H まで選べます。	自動、 1~3回または すすぎなしが 選べます。	自動、 1~9分 (1分単位) または 脱水なしが 選べます。	「標準」と同じ。						
		洗濯のみ	6.0kg以下				4~7分		35~55分													
	念入り モイスチャー乾燥	洗濯乾燥	6.0kg以下	13L~29L 自動設定	20~30分	3~4回	20~25分	105~255分	190~380分							「標準」と同じ。	自動、 または 乾燥なしが 選べます。	自動、 または 乾燥なしが 選べます。	自動、 または 乾燥なしが 選べます。			
		洗濯のみ	8.0kg以下				7分		75~110分													
		乾燥のみ	6.0kg以下					115~335分	115~335分													
	つけおき モイスチャー乾燥	洗濯乾燥	4.5kg以下	13L~22L 自動設定	140分	4回	20~25分	65~120分	270~340分										自動、つけおき 時間は1~6H まで選べます。	自動、 または 乾燥なしが 選べます。	自動、 または 乾燥なしが 選べます。	「脱水」と「乾燥」 を設定した場合は、 自動しか選 べません。
		洗濯のみ	4.5kg以下				4~9分		190~195分													「標準」と同じ。
毛布	洗濯乾燥	3.3kg以下	35L	35分	3回	20分	230分	340分	自動、 または 乾燥なしが 選べます。	自動、 または 乾燥なしが 選べます。	自動、 または 乾燥なしが 選べます。	自動、 または 乾燥なしが 選べます。										
	洗濯のみ	4.2kg以下				4分		95分														
	乾燥のみ	3.3kg以下					230分	230分														
ドライ	洗濯のみ	1.5kg以下	27L	6分	3回	4分		30分				自動、1~10分 (1分単位) または洗いなし が選べます。	自動、 1~3回または すすぎなしが 選べます。	自動、1~6分 (1分単位) または脱水なし が選べます。	設定 できません。							
メモリー	設定内容による						「標準」コースと同じ。															
乾燥切換	上質仕上げ	乾燥のみ	2.0kg以下				95~110分	95~110分							自動、 10~90分 (10分単位) または 乾燥なしが 選べます。	自動、 1~3回または すすぎなしが 選べます。	自動、 1~6分 (1分単位) または脱水なし が選べます。	自動 のみです。 「アイロン乾燥」 の追加乾燥は、 10~90分 (10分単位) が選べます。				
	マイルド温風	乾燥のみ	4.5kg以下	「標準」「つけおき」「念入り」「メモリー」 コースの洗濯と組み合わせることができます。				80~220分														80~220分
	アイロン	乾燥のみ	6.0kg以下	「標準」「つけおき」「念入り」「メモリー」 コースの洗濯と組み合わせることができます。				50~185分 終了後、 追加乾燥 できます。														50~185分 追加乾燥 の時間 による
	縮み低減	乾燥のみ	4.5kg以下	「標準」「つけおき」「念入り」「メモリー」 コースの洗濯と組み合わせることができます。				70~165分											70~165分			

所要時間は給水時間(12L/分)と排水時間を含んでいます。洗濯物の種類や量、水温・室温・水道水圧・排水の状態、布の片寄り具合、布の乾き具合により、運転中の残り時間表示や実際の所要時間は変わります。また、入れた洗剤量によって、すすぎの回数が変わることがあります。

「槽洗浄」コースの設定内容 **P52**

「カビクリーン」コースの設定内容 **P51**

いろいろな洗濯・乾燥

知っていると便利

凍結の恐れがあるとき

ドラム（洗濯・脱水槽）・給水ホースの水は十分抜いてください。
排水ホースは、ホースを上下に振り、水を抜いてください。
ふる水用給水ホースは、浴槽から出して、ふる水給水継手はずし、ホース内の水は十分抜いてください。
ふる水ポンプの内部には常に水が残っています。ホームランドリー上部全体に毛布などを掛けて保温してください。

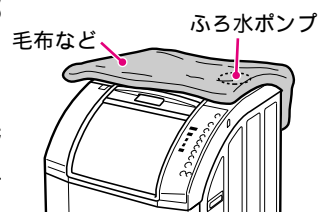

もし凍結してしまったら
給水ホース、ふる水用給水ホースの場合
ホースはずし、40 以下のお湯につけます。
凍結したホースを無理に曲げないでください。破損する恐れがあります。



本体の場合
ドラム（洗濯・脱水槽）に40 以下のお湯を入れ、ふたを閉め30分程度放置してください。



上記の処置をしても、給水運転時に洗剤投入ケースなどから水があふれる場合は本体内部のホース内の水が凍結していますので、乾燥運転を30分行った後運転してください。

終了ブザー音を消したいとき

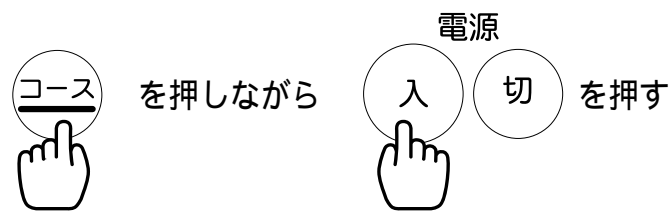

- 1 **コース** を押しながら電源を入れる
- 2 ブザーがピピピッと鳴り、約5秒後に設定完了終了ブザーが鳴るようになるには同様の操作を繰り返してください。ブザーがピーピピッと鳴ります。1度設定すると記憶しています。

ブレーカーが落ちるとき（「ヒーター弱」運転したいとき）



通常運転に比べ乾燥時間が長くなります。設定すると乾燥切換はできません。

- 1 **乾燥切換** を押しながら電源を入れる
- 2 ブザーがピピピッと鳴り、約5秒後に設定完了「ヒーター弱」運転に切り換わります。通常運転にするには同様の操作を繰り返してください。ブザーがピーピピッと鳴ります。1度設定すると記憶しています。

設定内容を全て初期状態に戻すには

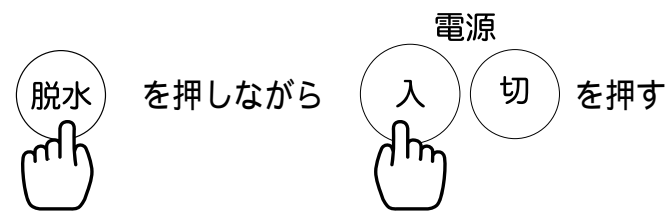

- 1 **脱水** を押しながら電源を入れる
- 2 ブザーがピピピッと鳴り、約5秒後に設定解除完了
記憶している全ての内容が初期の状態に戻ります。

お手入れ

警告

改造はしない。修理技術者以外の方は分解したり修理しない

火災、感電、けがの原因になります。修理は、お買い上げの販売店または東芝家電修理ご相談センターにご相談ください。



お手入れの際は電源プラグをコンセントから抜く

感電やけがをすることがあります。



本体各部に水をかけない

感電・ショートすることがあります。



注意

電源プラグを抜くときはコードを引っ張らない

電源プラグを持って引き抜いてください。感電やショートして発火する恐れがあります。



ホームランドリー底面から手を押し込まない

けがをすることがあります。



乾燥中および乾燥直後はドラムをさわらない

高温になって、やけどをする恐れがあります。



本体やパネル

やわらかい布で拭きとってください。
汚れがひどいときは、薄めた台所用洗剤をしみこませた布でふいてください。
スライドドアのすきまに洗剤などが固着していた場合は綿棒などで取り除いてください。

お願い

パネルなどに整髪剤・スプレー・部分洗い洗剤などをかけたり、先のとがったもので押さないでください。部品の破損や故障の原因になります。
台所用洗剤以外の化学雑巾、ベンジン、シンナー、クレンザー、住宅用・家具用合成洗剤などは使用しないでください。変色や傷の原因になります。
スライドドア、内ふたや操作パネルなどのプラスチック部分に洗剤が付いたときは、すぐにふき取ってください。放置しておくと割れることがあります。

洗剤投入ケース

洗剤ケースをはずして洗い、乾いた布で拭いてください。

はずしかた

- 1 洗剤投入ケースを開け洗剤ケースをはずす
- 2 洗剤ケースのふた枠をはずす
- 3 洗剤ケースのキャップ（2個）をはずす
- 4 洗ってから乾いた布で拭く

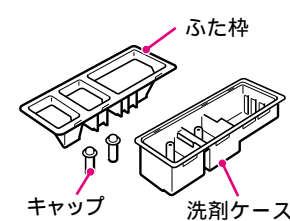
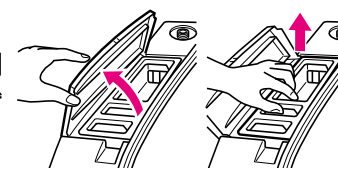

取り付けかた

- 1 洗剤ケースにキャップ（2個）を取り付ける
キャップは必ず取り付けてください。キャップを取り付けずに運転すると液体洗剤や柔軟仕上げ剤が投入されません。
- 2 洗剤ケースのふた枠を取り付ける
- 3 洗剤ケースをもとの位置に取り付ける
ふた枠を取り付けずに運転すると水もれの原因になります。

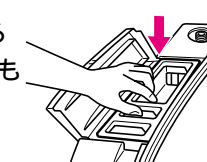
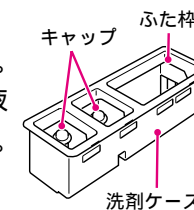

知る
と
便利

お手入れ・据え付け
アフターサービス

糸くずフィルター

フィルターお掃除表示を目安に掃除してください。このホームランドリーはたたき洗いのため布が傷みにくく糸くずの発生が少ないですが、タオル等の糸くずが出やすい衣類を洗濯・乾燥した場合はそのつど掃除してください。糸くずがたまったまま使用すると排水不良になり、乾燥性能低下等の不具合が生じます。

掃除する前に脱水のみ運転し、水を抜いてください。 **P37**

はずしかたとお手入れ

- 1 外側扉の手掛け部に指をかけた手前に開く
内側扉の手掛け部に指をかけた手前に開く
 - 2 残水が出ますので、右図のように桶などを置く
 - 3 フィルターのつまみを1段目まで左に回し、つまみを手前に引張り残水を出す。桶が満水で残水を止める場合は、フィルターのつまみを押しながら右へ回して止める。
残水を処理した後、フィルターのつまみを2段目まで左に回し、手前に引きだしフィルターをはずす。
 - 4 糸くずを取り除き水洗いする
-

取り付けかた

- 1 フィルター取付台凹部にフィルターを合わせて挿入する
 - 2 ツマミが水平になるよう右図の位置まで回す
 - 3 内側扉を閉める
 - 4 外側扉を閉める
-

フィルターお掃除表示について

糸くずフィルターのお掃除時期(目安)をお知らせします。「フィルターお掃除」ランプが点滅したら糸くずフィルターを掃除してください。

運転終了時ランプが点滅しているときにスライドドアを開けるとお知らせブザーが9回鳴り、自動的に電源が切れます。(約15秒後)

ランプ点滅中にスライドドアを開けなかったときは運転終了から約60分後に電源が切れ、次回電源「入」時にお知らせブザーが9回鳴り「フィルターお掃除」ランプが点滅します。「スタート」ボタンを押すとランプは消灯します)

実際の糸くずのたまり具合が少ない場合でも報知することがあります。

お願い

表示部に **E1** 表示が出た場合は糸くずが詰まっていることが考えられます。このときには、ドラム(洗濯・脱水槽)内に多量の水が残っている恐れがありますので、必ず桶などで水を受け少しずつ水を抜いてください。床面を濡らして思わぬ被害を招くことがあります。必ず排水してから掃除してください。閉めかたが不十分だと水もれの原因となります。

ふる水用給水ホース

はずしかたとお手入れ

- 1 ストレーナーを「左」の方向に回してはずす
 - 2 ストレーナーとフィルターに付いたゴミを水中で洗い落とす
フィルターが目づまりしたときは販売店でお買い求めください。 **P63**
 - 3 ネットに付着しているごみを、歯ブラシなどで掃除する
ネットを破ったり、取りはずしたりしないでください。故障の原因になります。
-

取り付けかた

フィルターは必ず大きい方(緑)をネット側、小さい方(黒)をストレーナー側に付けてセットし、右の方向に回して取り付けます。

ホース内部のお手入れ

下記のようにホースの中に水を流し込み、内部のごみを洗い流してください。

汚れが落ちない場合は、1Lの水に台所用洗剤を約20mL入れて溶かし、その中にふる水給水ホースを約1時間つけ込んだ後水洗いしてください。

給水の出が悪くなったとき

給水口にゴミが詰まっていることがあります。給水ホースをはずし、フィルターを歯ブラシなどで掃除してください。フィルターがついていない、または変形していると故障の原因になりますので、注意してください。

フィルターがはずれないように注意してください。給水ホースをそのままはずすと水が飛び散りますので、右の手順で水抜きを行ってください。

給水ホースのはずしかた

- 1 水栓を閉じる
 - 2 電源を入れ **スタート** を押す
 - 3 残り時間表示後に、電源を切り、本体側のナットをゆるめてはずす
-

ドラム(洗濯・脱水槽)を掃除したいとき

カビクリーンコース

ドラム(洗濯・脱水槽)を回転させながらヒーターを入れ加熱を続け、本体内の黒カビの発生を抑えます。1ヶ月に1回程度カビクリーンを行ってください。

カビクリーンの行程

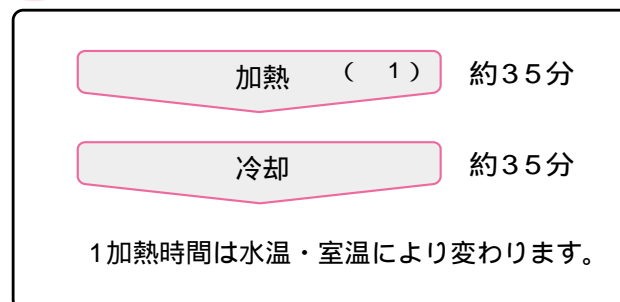

- 1 電源を入れる
 - 2 **コース** を押して「カビクリーン」を選ぶ
 - 3 **スタート** を押す
衣類は入れないでください。
- カビクリーン終了
ブザーで終了をお知らせ。

槽洗浄コース

汚れや水質によりドラム(洗濯・脱水槽)に汚れが付着し、においや排水不具合の原因になることがあります。また、付着した汚れが洗濯中にはがれ洗濯物を汚すことがあります。1ヶ月に1回程度槽洗浄を行ってください。また「のりづけを行った」場合はドラム(洗濯・脱水槽)に付着したのりを落とすために槽洗浄を行ってください。 **P44**

槽洗浄の行程

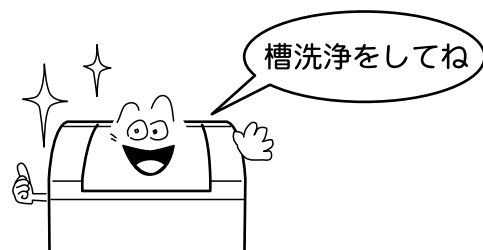

- 電源を入れる
- 塩素系漂白剤約300mlを直接ドラムに入れ内ふた・スライドドアを閉める
洗剤投入ケースには入れないでください。あふれ出ることがあります。衣類は入れないでください。
- コース**を押して「槽洗浄」を選ぶ
▶ 必要に応じて **ふる水** を選ぶ
- スタート**を押す

槽洗浄終了 ブザーで終了をお知らせ。

ドラム(洗濯・脱水槽)の汚れがひどい場合は別売の洗濯機専用の洗濯槽クリーナー塩素系(部品コード90004003)1本をご使用ください。使用方法は上記手順に従ってください。

ドラム(洗濯・脱水槽)にもらいさびが発生したら

クリームクレンザーをスポンジか布につけて、さびを取り除いてください。
金属たわしなどはドラム(洗濯・脱水槽)が傷つき、さびやすくなりますので使用しないでください。
ステンレスはさびにくい性質がありますが万一のさびの発生を防ぐため、次のことをお守りください。
ヘアピンなどのさびやすい鉄製品をドラム(洗濯・脱水槽)に入れたままにしないでください。
断水後は、鉄さびを多く含んだ水が出て鉄さびが付着することがあります。きれいな水が出るようになってから使用してください。
イオウ入り入浴剤を使用した残り湯は使用しないでください。
乾燥機用柔軟仕上げ剤(静電気防止剤)を使用した場合は、運転終了後、必ず取り出してください。

据え付け

正しく設置しないと振動や騒音が大きくなったり途中で止まる原因になります。

別紙の **据え付け時のお願い** をごらんください。

警告

浴室や風雨にさらされる場所には設置しない
感電や漏電による火災の原因となります。

水場での使用禁止

注意

運転の前に蛇口を開いて、給水ホースの接続部分の水もれのないことを確認する
ねじやホース接続などの緩みがあると水もれして思わぬ被害を招くことがあります。

水もれ確認

ホームランドリーは2人で据え付ける
本体が重いので、けがをしたり、腰を痛めることがあります。

2人で据え付け

製品の運搬

持ち運ぶときは必ず2人以上で運んでください。

持ち運びかた

製品側面と背面の手掛けを持って運んでください。

洗剤ケース、スライドドアなどは持たないでください。(破損、水漏れの原因になります) 脚部を軸に回転させないでください。脚ゴムが変形したり床面をキズつける恐れがあります。



据え付け場所

据え付けに必要な寸法を確認する

本体は前面や上面を開放して、背面や左右の壁を下図の寸法以上離します。
排水ホースを通す部分は必要な寸法(約10cm)を離してください。異常な振動や音を防ぐためです。

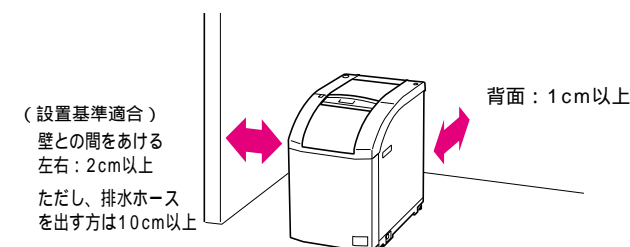

水栓から5cm以上離してください。

[消防法基準適合組込形]

建築物の可燃物等からの離隔距離は表にかかげる値以上の距離を保ってください。
このホームランドリーは[消防法設置基準]に基づく試験基準に適合しております。

場所	離隔距離(mm)
左方	20
右方	20
後方	10
下方	0

しっかりした水平な床に据え付けます。
ブロックや角材・レンガの上など不安定な所には据え付けしないでください。振動や騒音が大きくなり危険です。防水パンをご使用ください。
床が弱いときは、お買いあげの販売店にご相談ください。

冬期、凍結する恐れがある場所はさけます。

直射日光のあたる場所はさけます。
プラスチック部品の色や形が変わることがあります。

ベランダや弱い床、またはタイルなどすべりやすい場所はさけます。
振動や騒音が大きくなったり、途中で止まる原因になります。

製品にカバーをかけるときは
塩化ビニール製のカバーは樹脂部品や塗装面を傷めることがあります。ご使用のときは、ホームランドリーの上部に布などをかけてからカバーをしてください。

排水ホースの処理

排水ホースを正しく取り付けないと、排水に時間がかかったり、途中で止まる原因になります。また、水もれの原因になります。

けがを防ぐために作業は必ず手袋を着けて行ってください。

排水口位置を確認してください

工場出荷時は排水ホースは左側にセットされています。右側の場合は下記手順で付け換えてください。排水口が本体の下にある場合は必ず別売の真下排水パイプ(THP-2またはTHP-3)をご使用ください。そのまま使用するとホースに穴があき水もれの原因になります。

設置例は別添の「据え付け時のお願い」をご覧ください。
排水ホースの付け換え

付け換えを行うときは、外箱・前蓋等の端面等でケガをしない様にご注意ください。

- 1 糸くずフィルターの外・内扉を開き、側面のネジ6箇所をはずす。

前蓋の側面下側を持ち前蓋を10mm持ち上げながら下側を手前に引き出す。
前蓋をななめ下へ引き抜いてはずす。

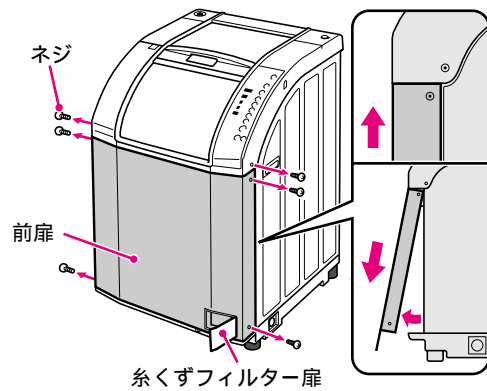

- 2 電子ユニットをはずす

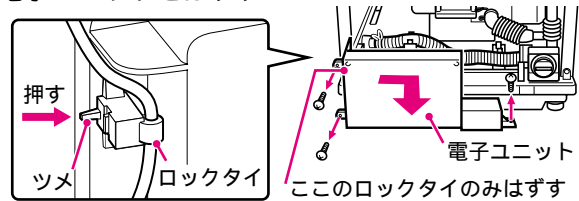

このロックタイのみはずす
図のネジ3本と左端上部のアース線(緑色の線)を固定しているロックタイのみ抜きます。
ロックタイは左側面にあるツメを押しながら引き抜きます。
電子ユニットをホースの付け換え作業が出来る程度に、少し手前に倒します。

注意

電線ははずしたり引っ張ったりしないでください。

- 3 ナットを左に回してはずす

注意

製品内部から内部ホースを直接排水口に入れると、内部ホースの穴あきによる水もれや異常音の原因になります。
このような処理は絶対にしないでください。

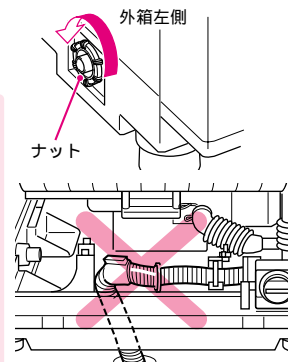

- 4 内側から凸部(2ヶ所)をつまんで右側のホースキャップを外へはずす

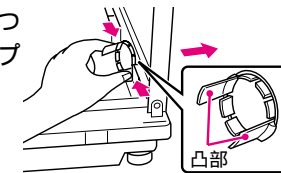

- 5 内部ホースを手前内側に引っ張り出し、矢印の方向に回転させ、奥側のフックにホースの段部を合わせてはめ込む

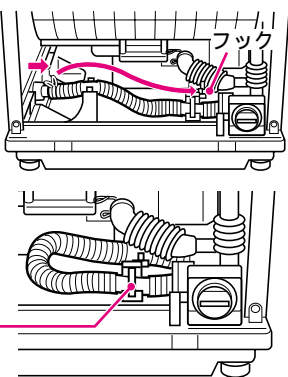

- 6 内部ホースの矢印が上になっていることを確認する

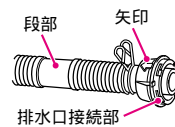

注意

ホースだけを持って強く引っ張ったり、回転させないでください。継手がホースからはずれ、水もれの原因となります。また、ホースを回すとき金属端面でこすらないよう注意してください。

- 7 内側から切り込みに合わせてはめ込む

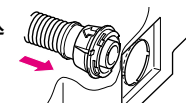

- 8 外側からナットをはめ、止まるまで右(時計回り)に回して固定する

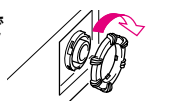

- 9 左側のホース穴に4ではずしたホースキャップをはめ込みロックタイを忘れない様に電子ユニットと前蓋を元の位置に取り付ける

- 10 付け換え後は排水ホースを取り付け必ず試運転を行い、水もれや異常音が発生しないか確認する

排水ホースの製品への取り付け

取り付けが悪いと水もれの原因になります

- 1 ホースを接続口に確実に差し込む

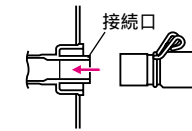

- 2 ホースバンドを奥までずらす

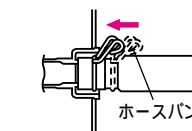

- 3 ナットと排水ホースのジャバラ部とのスキ間は約25mmになっているか確認する

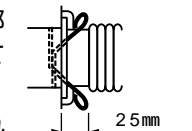

取付が不十分な場合は、水もれの原因になります。

給水ホースの製品への取り付け

給水ホースのつなぎかた

- 1 スリーブを引き下げたまま、給水ホースを差し込む

- 2 スリーブを離し“パチン”と音がするまで押し上げる

- 3 ロックレバーがノズルに掛かっていることと、ホースを下に引いても抜けないことを確認する

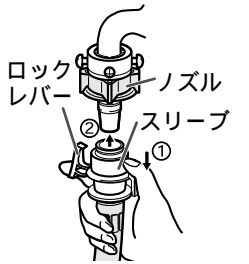

- 4 給水ホースの先についている給水口ナットをホームランドリー本体の給水口にしっかり締め付ける

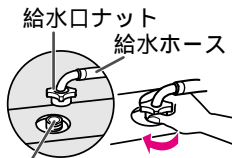

- 5 水栓を開き水もれがないか確認する

1度水を通してからホースをはずすと水が飛び散ります。

P51

給水ホースの延長は別売の「給水延長ホース」を使用してください。

P63

本体の据え付け

設置の際は本体がガタつかないように脚の調節を行ってください。向かって右側の脚は調節可能です。設置場所が狭く調節しづらい場合は、設置場所の手前で一旦調節しておき、設置後に再調節することをおすすめします。

脚の調節は、本体上部を支えながら行ってください(2人作業)。本体底部は持たないでください。

- 1 ガタつかないように脚を調節する

調節した後は必ず脚ナットを の方向に回してしっかり固定してください。
また、本体前側の底部が床に当たらないように調節してください。
当たっていると振動や異常音の原因になります。

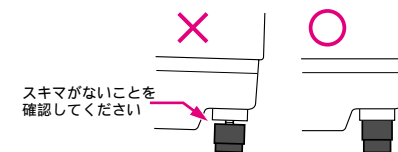
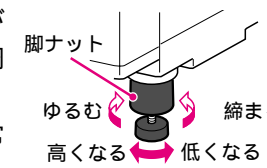

防水パンに設置するとき、脚が防水パンに乗り上げないようにしてください。

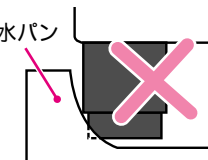

- 2 水平確認のしかた

水準器などで、本体が水平に設置されていることを確認してください。水準器がない場合の確認方法の例を紹介します。

おもりをつけた長さ0.8mの糸を下げた場合aとbの差を2cm以内にします。

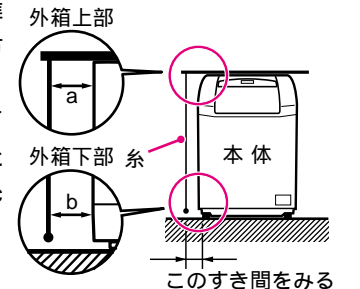

- 3 本体の対角を押え、がたつきがないか確認する

がたつきがあると振動が大きくなったり、異常音が出たりします。
がたつきがある場合は、再調節してください。

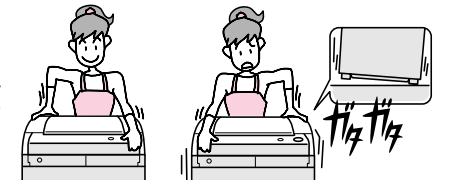

排水ホース先端の接続

排水口の位置と、排水口に、ごみがたまっていないか確認します

ごみがたまっていると水があふれます。ごみを取り除いてください。

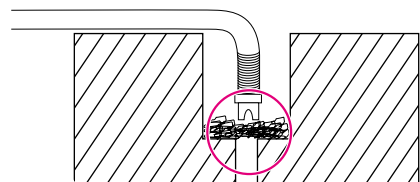

排水ホースの先端を家庭の排水口に差し込みます
排水ホースの先端のスリーブは、ホースの先端にスキマを持たせるものです。はずさずにご使用ください。

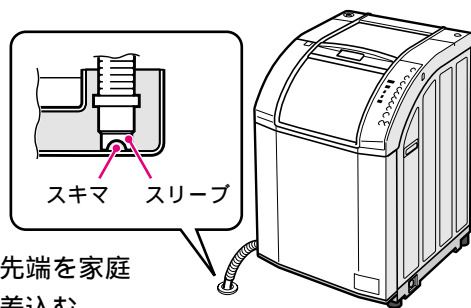

排水ホース先端を家庭の排水口に差込む

排水口への取り付け

排水ホースを排水口に差し込むときは、フックをずらし

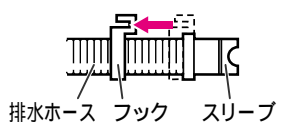

ホースの先にスキマをもたせます。スキマ

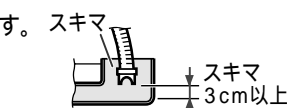

防水パンの場合、ゴムパイプの先にスキマをもたせてください。

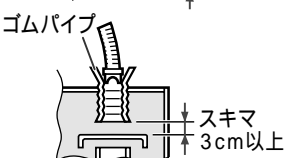

排水ホースの処置

引き回しにより、排水ホースが途中でよじれたり、高くならないようにしてください。

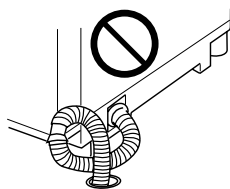

敷居などで、排水ホースが高いと排水できないことがあります。

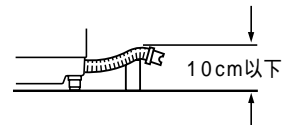

ホースが長い場合は切ってください。段部を切ったあと、先端にスリーブを差し込んでください。

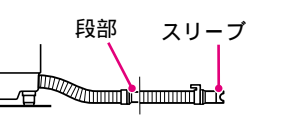

排水ホースの延長

排水ホースを延長したいときは別売の排水延長ホース(部品コード42040679)を使用してください。平坦な場所で3mまで延長することができます。ホースは水が流れやすいようにしてください。P63

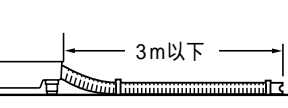

お願い

ホースのこすれに注意してください。またホースをホームランドリーの下に入れないでください。ホースに穴があく恐れがあります。

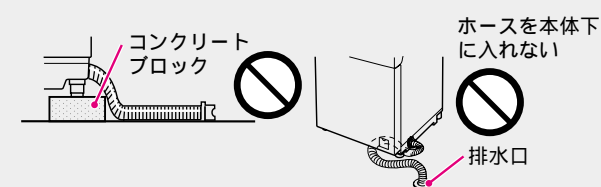

給水ホースの取り付け

確実に取り付けないと水もれの原因になります。ワンタッチ給水栓ジョイントがすでに水栓に取り付けられている場合は、必ず別売の「給水栓ジョイント」(CB-J6)に交換してください。交換しないと給水ホースが外れて思わぬ被害を招くことがあります。

*取り付けが確実にできなかったり、水もれが発生する場合は、お買いあげの販売店または、東芝家電ご相談センターにご相談ください。

ホース継手の取り付け

1 給水ホースのロックレバーを押し そのままの状態ですリーブを引き下げてホース継手からはずす

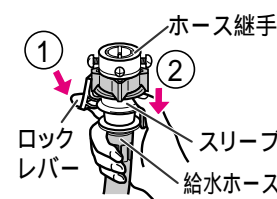

2 水栓の直径を確認する 蛇口が大きいときはネジをゆるめて別リングをはずします。

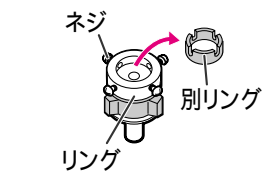

3 ホース継手の4本のネジをゆるめ、水栓蛇口に押しあてる

4 ネジ4本を均等に締め付ける このときノズルとリングのすき間が約4mmであることを確認する

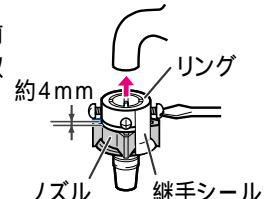

5 継手シールをはがし、ノズルを矢印方向へ回して、しっかり締め付ける

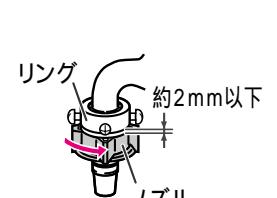

6 ノズルとリングのすき間が2mm以下になっているかを確認する

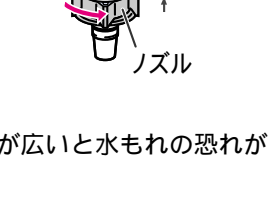

ノズルとリングのすき間が広いと水もれの恐れがあります。使用中水もれした場合は、さらに締め付けてください。ネジやノズルをさらに締め付けたり、付け直しても不具合なときは、ホース継手を取り換えてください。

お願い

引っ越しなどで再び継手を取り付ける場合は、ノズルとリングのすき間が約4mmになるようにノズルをゆるめてから、上記内容に従って取り付けください。水もれを防ぐためです。

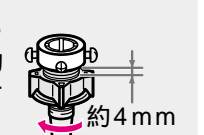

給水ホースのつなぎかた

1 スリーブを引き下げたまま、給水ホースを差し込む

2 スリーブを離し“パチン”と音がするまで押し上げる

3 ロックレバーがノズルに掛かっていることと、ホースを下に引いても抜けなことを確認する

4 水栓を開き水もれがないか確認する

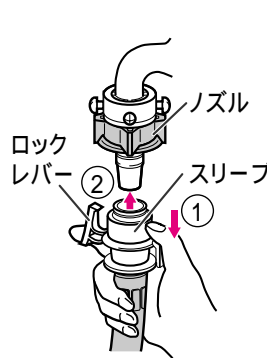

一度水を通してからホースをはずすと水が飛び散ります。

給水ホースを延長したいときは、別売の給水延長ホースを使用してください。

水栓の形状

横水栓が適しています。



自在水栓、万能ホーム水栓に取り付けの場合は別売の「給水栓ジョイント」(CB-J6)を使用してください。

緊急止水弁付洗濯機用水栓で、一部当社継手と合わないものがありますので確認してください。

お願い

水栓は運転終了後、必ず締めてください。水栓が合わない場合は、お買いあげ販売店または、東芝家電ご相談センターにご相談ください。給湯機設備には取り付けしないでください。ホームランドリー専用ホース継手の設置には、別売の「分岐水栓」(JB-11)の利用をおすすめします。P63



アース線の取り付け

警告

アース線が取り付けられているか確認する

故障や漏電のときに感電する恐れがあります。アース線の取り付けは、電気工事店または販売店に相談してください。



アース線の接続を確認する

感電事故防止のためにアース線を取り付けてください。アース線を取り付けるときは、電源プラグをコンセントから抜いた状態で接続してください。次のようなところにはアース線を接続しないでください。(法令等で定められています。)

ガス管、電話線や避雷針、水道管

アース端子がないときは

販売店・電気工事店にご依頼ください。法令により、電気工事士によるD種接地工事が必要です。(費用は有料です。)

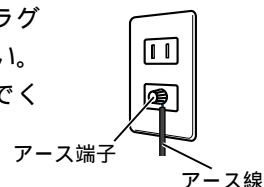

お困りのときは

「パネル部の表示がおかしい」「途中で止まる」「操作ボタンを押しても動作しない」ときは、外部からの雑音や妨害ノイズの影響を受けている場合があります。一度電源プラグを抜き、再び差し込んで動作を確認してください。

警告

改造はしない 修理技術者以外の人は分解したり修理しない

火災、感電、けがの原因となります。修理は、お買いあげの販売店または、東芝家電修理ご相談センターにご相談ください。

お願い

本体の上に充電台を置かないでください

電動歯ブラシなどの充電台を近づけると誤動作の原因になります。

こんなときは	調べるところ
運転しない	内ふた・スライドドアが開いていませんか。P12 停電していませんか。ご家庭のヒューズ・ブレーカーが切れていませんか。電源プラグはきちんと差し込まれていますか。電源「入」を押しましたか。予約中ではありませんか。表示部に E21 や E22 E24 の表示が出ていませんか。P61
ふたが開かない P13	ドアロック表示が点灯・点滅していませんか。強制的にスライドドアをロックしていませんか。予約中ではありませんか。運転中に電源を切ったり、停電があったりしていませんか。表示部に H や L の表示が出ていませんか。P13 P61
水もれ	水栓の形状は適していますか。ホース継手のネジやノズルがゆるんでいませんか。給水口ナットが傾いていたり、締付がゆるんでいませんか。給水口にゴミがつかっていませんか。付属品と異なるホース継手を使用していませんか。排水ホースがずれたり、破れていませんか。 <div style="display: flex; justify-content: space-around; align-items: center;"> <div style="border: 1px solid black; padding: 2px;">傾きを確認した上で締め付けてください</div> <div style="border: 1px solid black; padding: 2px;">給水口ナット</div> <div style="border: 1px solid black; padding: 2px;">継手</div> <div style="border: 1px solid black; padding: 2px;">点検してください</div> </div> <div style="display: flex; justify-content: space-around; align-items: center;"> <div style="border: 1px solid black; padding: 2px;">排水ホースの処理をやり直してください</div> <div style="border: 1px solid black; padding: 2px;">排水ホースはずれ</div> <div style="border: 1px solid black; padding: 2px;">57ページに従いネジをゆるめ、やり直してください</div> </div>
異常音が出る 振動が大きい	ホームランドリーの据え付けが傾いていたりガタついていませんか。据え付けが不安定だと脱水の振動や音が大きくなります。排水ホースは正しく処理されていますか。長すぎる場合は段部を切ってスリーブを付け直して使用してください。マッチ棒、ヘアピン、金属物と一緒に洗っていませんか。電源コードやアース線がホームランドリーに当たっていませんか。脱水の振動で音が大きくなります。1枚のみでかさばるものや、洗濯ネットに入れた衣類のみで洗っていませんか。防水性の衣類、マット類等を洗っていませんか。
ブレーカーがすぐ切れる	電源は15アンペア以上で、単独で使用していますか。他に電気製品を使っていますか。乾燥中にブレーカーが切れる場合は、「ヒーター弱」で使用してください。P48
液体洗剤や柔軟仕上げ剤が流れ出てしまう	洗剤投入ケースのキャップのつばの上まで液体洗剤や柔軟仕上げ剤を入れていませんか。入れすぎると洗濯の途中で流れ出てしまいます。P15

こんなときは	調べるところ
ふる水を給水しない ふる水が減っていない ふる水用給水ホースが縮む	浴槽の中に残り湯はありますか。ふる水ボタンを押して、ふる水利用の設定をしましたか。ふる水用給水継手はふる水給水口に確実に差し込まれていますか。ふる水用給水ホースがつぶれていたり穴が開いていませんか。ご購入後初めてふる水を使用していませんか。初めはふる水ポンプの呼び水が多いため、ふる水給水しないことがあります。ふる水用給水ホースフィルターの先端が水面より浮いていませんか。ふる水用給水ホースフィルターの目詰まりを点検し、確実に沈めてください。目詰まりしていると、ふる水用給水ホースが縮むことがあります。ホースがたるんでいたり、ホースの最高点までの高さが1.5m以上ありませんか。P42
脱水が進行しない	衣類1枚だけや少量(数枚)の衣類を脱水する場合は、布が片寄りやすいため、振動が大きくなり脱水ができなくなることがあります。バスタオル、1、2枚を追加して運転してください。
洗濯のみでタオルなどを天日干しするとゴワゴワした仕上がりになる	回転ドラム式は、衣類を落下させて洗う「たたき洗い」のため、タオルなどの洗濯物は、パイルがつぶれてしまうことがあります。柔軟仕上げ剤をご使用いただくか、脱水後、乾燥を約30分程度行いその後天日干しすると、風合いよく仕上がります。P25
乾燥後衣類のシワ付きが多い	衣類の量が多かったり、乾燥終了後衣類を取り出さずに放置していませんか。P25

点検しても直らない場合はお買いあげの販売店または東芝家電修理ご相談センターにご相談ください。P64
 下記ホームページでは、ホームランドリーの特長やQ&Aなどホームランドリーに関する情報を紹介しています。こちらもご覧ください。
 ホームページアドレス <http://ginga21.net>

こんなときは故障ではありません

行程	状態	理由
運転前	初めて使用するとき 排水ホースから水が出る	工場の性能テスト時の残水です。
洗い	同じ重さの洗濯物でも 洗剤量表示が違う	洗剤量の表示は目安です。洗濯物の種類、湿った衣類などの混在及びドラム(洗濯・脱水槽)内での洗濯物の状態や動き方によって洗剤量の表示は変わります。
	スタートすると排水する	ドラム(洗濯・脱水槽)内に水が残っている場合は排水してから運転を始める場合があります。
	洗濯途中で給水する 洗濯途中で排水する	洗濯中に水位が下がると、水が給水されます。泡が多量に発生すると、泡センサーで検知し、排水され給水します。
	ふる水利用を選んだのに 水道水が給水される	ふる水給水の前にふる水ポンプへの呼び水と水道栓の開け忘れを確認するため、水道水を、約15秒~35秒給水します。
すすぎ	泡立ちがひどい	洗剤の入れすぎなどで泡立ちがひどいと、よくすすげなかったり、運転できなくなる恐れがあります。必ず洗剤は適量を入れてください。
	すすぎの初めに ドラムが回転しない	洗濯中に泡が多量に発生すると、「ゆらゆらすすぎ」を行います。泡を水に溶かすためドラムをゆらした後、ゆっくりとドラムを回転します。P16

お手入れ・据え付け
アフターサービス

表示部にこんな表示が出たら

行程	状態	理由
乾燥	乾燥が不十分 乾燥時間が長い	水栓は開いていますか。水を使って冷却・除湿しています。 衣類を入れすぎていませんか、また、脱水は十分ですか。 「縮み低減」「マイルド温風」「上質仕上げ」コースで運転していませんか。 「ヒーター弱」運転していませんか。P48 「標準」コースでも厚手のズボンやトレーナーが混ざっている場合は部分的に湿気が残ることがあります。 「洗濯」のみ運転した後「乾燥」のみの運転をしていませんか。 その場合は、「乾燥」の前に洗濯物を取り出し、よくほぐしてからドラム(洗濯・脱水槽)へ入れ直してください。 設置場所の温度が低すぎませんか(5以下)。 電源電圧が高いと判断した場合、自動的に「ヒーター弱」の運転になります。 糸くずフィルターに糸くずがたまっていますか。P50
	乾燥時、異臭がする	使用初期時乾燥時の熱により、内ふたパッキングが臭いを発生することがあります。使用時間が経つにつれ臭いは減ってきます。
	ドラム(洗濯・脱水槽)が高速回転する	衣類の量が多い場合は温度を均一にするため、ドラム(洗濯・脱水槽)を高速回転します。
その他	ドラム内から異臭がする	排水口にたまった汚れの臭いが逆流するためです。 定期的に排水口を清掃してください。
	残り時間表示が途中で変わる 時間が減らない 残り時間に対して 所要時間が長い	表示された残り時間は目安です。所要時間は、洗濯物の種類や量、水温、室温、水道水圧、排水の状態、布の片寄り具合で洗濯・乾燥の残り時間表示が変わります。「残り」表示が点滅して時間が停止しているときは残り時間を見直します。
	ボタンの切替ができない	洗い行程スタート後は運転内容の変更ができないボタンがあります。電源を入れ直し、はじめからやり直してください。P37
	鉄さびを多く含んだ水が出る	断水した後は、水がきれいになるのを待ってから使用してください。鉄さびを多く含んだ水で洗濯すると洗濯物が黄ばむ場合があります。白い洗濯物に鉄さびが付着したときは、市販の還元漂白剤(ハイドロハイターなど)をお使いください。色柄の場合は使用できません。
	テレビやラジオに雑音が入る	テレビやラジオから3m以上離してください。
	照明がちらつく	運転中に照明がちらつくことがあります。これは屋内配線の抵抗など電源事情によるものです。照明のちらつきはインバーター蛍光灯にすると多少改善されます。
	乾燥中排水ホースよりボコボコ音がする	排水途中で空気と水が混った場合に発生することがあります。 異常ではありません。

エラー表示	調べるところ
E1	排水ホースに次のような異常がありませんか? 排水ホースは正しく取り付けられていますか。 排水ホースを倒してありますか。 排水ホースがつぶれていませんか。 排水ホースの先端のスリーブが水につかいていませんか。 砂やどろ・糸くずなどがつまっていますか。 糸くずフィルターに糸くずがたまっていますか。P50 → 点検後(2分)を押してください。 乾燥行程中に E1 表示が出た場合は点検後電源を入れ直し(脱水/乾燥)を押して運転してください。
E21	スライドドアが開いていませんか。 → スライドドアを閉め直し(2分)を押してください。
E22 E24	内ふたが開いていませんか。 ドラムふたが開いていませんか。 → 内ふた・スライドドアを閉めて(2分)を押してください。
EU	洗剤量が多すぎませんか。 泡立ちがひどくありませんか。 → 電源を入れ直し、すすぎのみで運転してください。
E3	ホームランドリーがガタついたり、傾いた床面に置いていませんか。 かさばる衣類1枚だけや少量(数枚)の衣類を脱水していませんか。 洗剤量が多すぎませんか。 → かさばる衣類や少量の場合はバスタオル1、2枚を追加し(2分)を押す。
E51	水栓が閉じていませんか。 給水設備に、水もれ検知機能がついていませんか。 水道が凍結したり断水していませんか。 給水口の網にごみがたまっていますか。 (極端に水道水圧が低い(毎分約3L以下)場合は、表示が出ます) ふる水用給水ホースの先端が浮いていたり、ふる水がなくなっていますか。 排水ホースや排水口が詰まっていますか。 乾燥中に水栓が閉じていませんか。 乾燥中に水道が凍結したり断水していませんか。 ふる水用給水ホースのフィルターが詰まっていますか。 → 点検後(2分)を押してください。 (ふる水は水道水に切り換わります。)
E52	給湯機を使用していませんか。 → 点検後(2分)を押してください。
EP	ポンプが凍結してませんか。 (凍結していない場合は修理を依頼してください) → 電源を入れ直し、水道水で運転してください。
H P13	ドラム(洗濯・脱水槽)内が高温になっていませんか。 乾燥運転中に、一時停止していませんか。 (この表示が出たときは、スライドドアを開けることはできません) → 続けて運転する場合は(2分)を押してください。 スライドドアを開けたいときは、ドアロック表示が消灯するまでお待ちください。
L P13	強制的にスライドドアをロックしていませんか。 → スライドドアを開けたいときは、スライドドアのロックを解除してください。
A P38	ドラム(洗濯・脱水槽)内に水が入った状態で乾燥のみ運転していませんか。 脱水していない衣類を「乾燥のみ」で運転していませんか。 → 脱水してから乾燥してください。

上記以外の表示や点検しても直らない場合は、電源プラグを抜き修理を依頼してください。P64

点字および操作音について

操作ボタンには点字を付記しています。一部省略文字になっています。カタカナで記載しているのが点字内容です。

点字

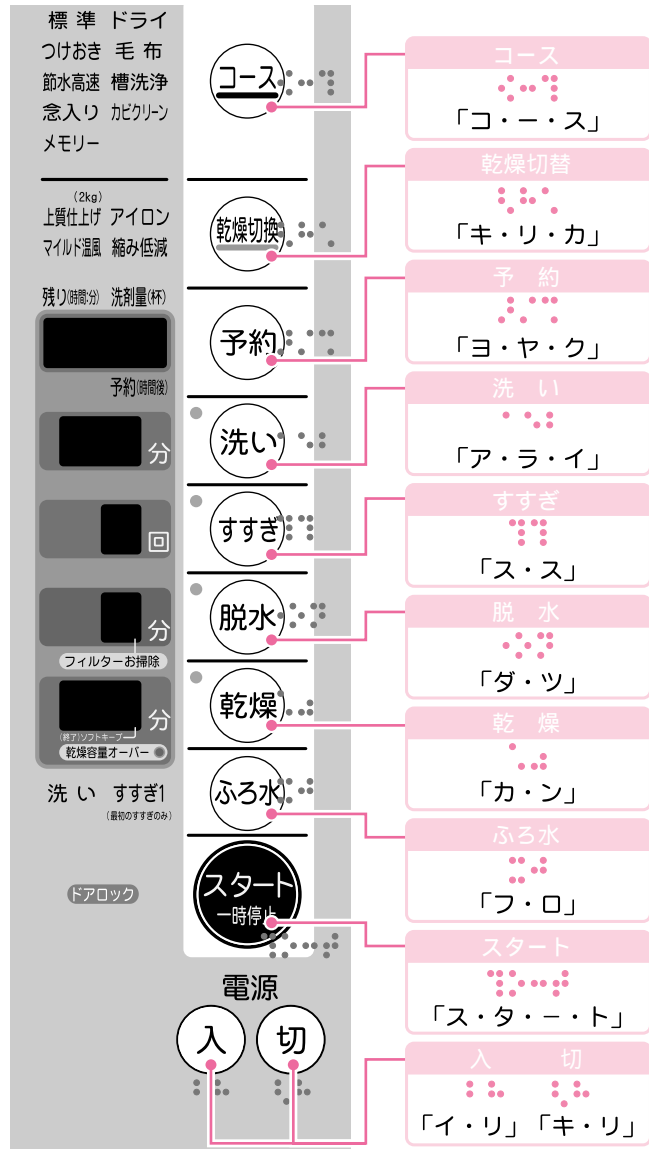

操作音

ボタンを押すとブザーが鳴ります。
 一回押すごとに「ピッ」とブザーが鳴り、設定が順送りされます。
 起点に戻ると「ピー」と長めの音になります。
 (洗い) (すすぎ) (脱水) (乾燥) は、行程がない場合、「ピッ」と鳴ります。

各ボタンの起点は次のようになります。

ボタン	起点
(洗い) (脱水) (すすぎ) (乾燥)	自動のとき
(予約)	設定なしのとき
(コース)	「標準」のとき
(乾燥切換)	設定なしのとき
(ふろ水)	設定なしのとき

仕様

本体

種類	ドラム式全自動電気洗濯機 除湿形電気衣類乾燥機	標準洗濯容量	8.0kg (乾燥時の布の質量)
電源	AC100V 50Hz - 60Hz共用	標準脱水容量	8.0kg (乾燥時の布の質量)
電動機の消費電力	洗濯時 210W 乾燥時 60W	標準乾燥容量	6.0kg (乾燥時の布の質量)
電熱装置の消費電力	乾燥時 強1400W / 弱800W	標準水量	29L
総合消費電力	乾燥時 強1460W / 弱860W	標準使用水量	洗濯時 79L 乾燥時 81L
外形寸法	幅625mm x 奥行685mm x 高さ1015mm	水道水圧	0.03 ~ 1MPa (0.3 ~ 10kgf/cm ²)
		洗濯方式	ドラム式
		乾燥方式	除湿形回転ドラム式 (水冷式)
		製品の質量	68kg

ポンプ (本体に内蔵)

電源	AC 100V 50Hz - 60Hz共用	揚水量	12L / 分
消費電力	40W		(実揚程1m、ホース4mのとき)

別売部品

ご購入の際は、お買いあげの販売店および東芝家電ご相談センターにご相談ください。P64

[標準価格は2004年2月現在・税込み]

こんなときに	部品名	部品コード・型名	標準価格
給水ホースを延長したい 付属品の給水ホースに継ぎたして 使用してください	給水延長ホース	長さ0.5m	42040662 1,575円
		長さ1m	42040663 1,785円
		長さ2m	42040664 2,520円
		長さ5m	42040665 4,095円
自在水栓、万能ホーム水栓にホース 継手を取り付けるとき	給水栓ジョイント	CB-J6	2,520円
ホームランドリー専用之水栓を設置 したいとき	分岐水栓	JB-11	2,100円
ふろ水用給水ホースの長さが4mで 足りないとき	ふろ水用給水ホース フィルター付長さ7m		42040649 1,890円
ふろ水用給水ホースを傷めてしまう 恐れがあるとき	保護スリーブ		42040658 525円
排水ホースを延長したい	排水延長ホース 長さ1.2m		42040679 1,785円
排水口がホームランドリーの下 にあるとき	パイプ排水	長さ0.2m	THP-2 1,470円
		長さ0.4m	THP-3 1,470円
	高さ調節ゴム脚		TW-AS1 1,260円
	真下排水キット		42089030 3,150円
据付場所に防水パンがないとき * 気温が高く水温が低い場合にはホーム ランドリーに露がついて(結露) 床面を濡らすことがあります。	洗濯機トレー		TZ-20 3,360円
ふろ水用給水ホースのフィルターが 詰まってしまったとき	ふろ水用給水ホース フィルター		42044562 210円
洗濯・脱水槽を掃除するとき	洗濯槽クリーナー (塩素系)		90004003 2,100円

一般家庭用以外でご使用になるとき

美容院や美容院、また、寮や病院など一日の使用時間が一般家庭に比べて極端に長い場合や、薬品が付着した衣類を乾燥する場合には、短期間で部品の交換が必要になることがあります。
 この場合は保証期間の対象になりませんので、原則として有料修理となります。
 お買いあげの販売店にご相談の上、定期的な点検を受けてお使いになることをおすすめします。

お手入れ・据え付け
アフターサービス

保証とアフターサービス

必ずお読みください

ご不明な点や修理に関するご相談は

修理に関するご相談ならびに、お取り扱い・お手入れに関するご不明な点は **お買いあげの販売店にご相談ください。**

ご転居されたり、ご贈答品などで
販売店に修理のご相談ができない場合

東芝家電修理ご相談センター



0120-1048-41

携帯電話・PHSからのご利用は

東日本地区(北海道、東北、関東、山梨県、) 044-543-0220

西日本地区(静岡県、新潟県、沖縄県、) 06-6440-4411

電話受付：365日・24時間受け付けます。

電話で
365日
24時間
お応えします

新製品などの商品選び、
お取り扱い・お手入れ方法などのご相談

東芝家電ご相談センター



0120-1048-86

携帯電話・PHSからのご利用は 03-3426-1048

FAX 03-3425-2101(365日：8:00～20:00受付)

フリーダイヤルは、携帯電話・PHSなど一部の電話ではご利用になれません。

保証書(別添)

この東芝ホームランドリーには、保証書を別途添付しております。

保証書は、必ず「お買いあげ日・販売店名」等の記入をお確かめのうえ、販売店から受け取っていただき内容をよくお読みの後、大切に保管してください。

保証期間は買いあげしていただいた日から1年間です。詳しくは保証書をご覧ください。

補修用性能部品の保有期間

ホームランドリーの補修用性能部品の保有期間は製造打ち切り後6年間です。補修用性能部品とは、その製品の機能を維持するために必要な部品です。

部品について

修理のために取りはずした部品は、特段のお申し出がない場合は弊社にて引き取らせていただきます。

修理の際、弊社の品質基準に適合した再利用部品を使用することがあります。

修理を依頼されるときは

58～61ページにしたがって調べていただき、なお異常があるときは、電源を切り使用を中止し、必ず電源プラグをコンセントから抜いて、お買いあげの販売店にご連絡ください。

保証期間中は.....

保証書の規定にしたがって、販売店が修理させていただきます。なお、修理に際しましては、保証書をご提示ください。

保証期間が過ぎている場合は.....

保証期間経過後の修理については、お買いあげの販売店にご相談ください。修理すれば使用できる場合は、ご希望により有料で修理させていただきます。

修理料金の仕組み.....

修理料金は技術料・部品代・出張料などで構成されています。	
技術料	故障した商品を正常に修復するための料金です。
部品代	修理に使用した部品代金です。
出張料	商品のある場所へ技術者を派遣する料金です。

出張修理

ご連絡いただきたい内容.....

品名	ホームランドリー
形名	TW-80TA
お買いあげ日	年 月 日
故障の状況	できるだけ具体的に
ご住所	付近の目印等も合わせてお知らせください
お名前	
電話番号	
訪問希望日	
便利メモ	お買いあげの販売店名を記入されておくと便利です。 TEL.

廃棄時のお願い

2001年4月施行の家電リサイクル法では、お客様がご使用済みの洗濯機を廃棄される場合は、収集・運搬料金と再商品化など料金(リサイクル料金)をお支払いいただき、対象品を販売店や市町村に適正に引き渡すことが求められています。

 <p>愛情点検</p>	<p>長年ご使用のホームランドリーの点検を！</p>	
	<p>このような症状はありませんか。</p>	<p>ドラム(洗濯・脱水槽)が止まりにくい。 水もれする。(ホース、ドラム、ホース継手) こげくさい臭いがしたり、運転中に異常な音や振動がある。 本体に触れるとビリビリと電気を感ずる。 据付けが傾いたりグラグラしている。 スイッチを入れても、動かないときがある。 電源コード、プラグが異常に熱い。 その他の異常・故障がある。</p>

東芝コンシューママーケティング株式会社

家電事業部

〒101-0021 東京都千代田区外神田2-2-15(東芝昌平坂ビル)

A1846-2