

保証とアフターサービス（つづき）

ご不明な点や修理に関するご相談は

修理に関するご相談ならびに、お取り扱い・お手入れに関するご不明な点はお買いあげの販売店にご相談ください。

ご購入後、ご転居されたり、ご贈答品などで販売店に修理のご相談ができない場合

東芝家電修理ご相談センター

フリーダイヤル ☎ 0120-1048-41

携帯電話・PHSからのご利用は

東日本地区（北海道、東北、関東、山梨県、静岡県、新潟県、沖縄県）044-543-0220

西日本地区（上記以外）06-6440-4411

つながるね
24時間
365日はなせるね

新製品などの商品選び、お取り扱い・お手入れ方法などのご相談

東芝家電ご相談センター

フリーダイヤル ☎ 0120-1048-86

携帯電話・PHSからのご利用は 03-3426-1048

FAX 03-3425-2101 (365日：8:00~20:00受付)

※電話受付：365日・24時間受け付けます。

※フリーダイヤルは、携帯電話・PHSなど一部の電話ではご利用になれません。

東芝クリーナー保証書

持込修理

形名 VC-Z30KT	製造番号		
ふりがな			
お客様住所	様		
〒			
市外	市内	番号	呼
保証期間	★お買いあげ日		
1年	年	月	日から
★ご購入店	住所・店名		
	電話		

株式会社 **東芝** 家電機器社 クリーンソリューション部
〒101-0021 東京都千代田区外神田1-1-8 (東芝万世橋ビル)
電話 (03) 3257-5864

本書は、取扱説明書、本体貼付ラベルなどの注意書による正常な使用状態で、上記保証期間中に故障した場合に、本書記載内容にそって無料修理をさせていただきます。

また、本商品の履歴管理のために、お客様ご記入済の本保証書の写を保管させていただきます。上記保証期間中に故障が発生した場合には、本書と商品をご持参のうえ、お買いあげの販売店に修理をご依頼ください。

★印欄に記入のない場合は、有効とはなりませんから、必ず記入の有無をご確認ください。もし、記入がない場合には、直ちにお買いあげの販売店にお申し出ください。本書は、再発行いたしませんので、紛失しないよう大切に保管してください。

- 保証期間内でも次のような場合には有料修理になります。
(イ) ご使用上の誤り、および不当な修理や改造による故障および損傷。
(ロ) お買いあげ後の落下や輸送上の故障および損傷。
(ハ) 火災、塩害、ガス害、地震、風水害、落雷、異常電圧、およびその他の天災地変による故障および損傷。
(ニ) 本書のご提示がない場合。
(ホ) 本書に、お買いあげ年月日、お客様名、販売店名の記入のない場合、あるいは字句を書きかえられた場合。
(ヘ) 保証書の製造番号と本体の製造番号が一致しない場合。
(ト) 一般家庭用以外（たとえば業務用で使用、車輛、船舶などへ備品として搭載）に使用された場合の故障および損傷。
- 出張修理をご依頼の場合には出張に要する実費を申し受けます。
- 本書は日本国内においてのみ有効です。
This warranty is valid only in Japan.
- ご購入の場合は、事前にお買いあげの販売店にご相談ください。
- ご贈答品などで本保証書に記入してあるお買いあげの販売店に修理をご依頼できない場合には、東芝家電修理ご相談センターにご相談ください。
- 持込修理の対象商品をご直接メーカーへ送付した場合の送料等はお客様の負担になります。

修理 メモ	修理年月日	修理内容	担当
	年 月 日		
	年 月 日		

※ この保証書は、本書に明示した期間、条件のもとにおいて、無料修理をお約束するものです。

したがって、この保証書によって、お客様の法律上の権利を制限するものではありませんので、保証期間経過後の修理についてご不明の場合は、お買いあげの販売店または東芝家電修理ご相談センターにお問い合わせください。

※ 保証期間経過後の修理、補修用性能部品の保有期間について詳しくは取扱説明書をご覧ください。

TOSHIBA

東芝クリーナー（家庭用） 取扱説明書

形名

VC-Z30KT

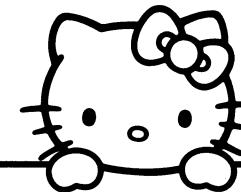
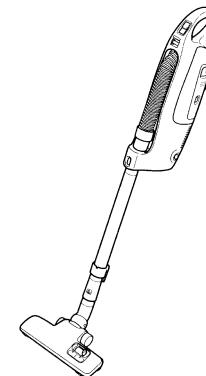

HELLO KITTY

©1976, 2003 SANRIO CO., LTD. TOKYO, JAPAN

もくじ

安全上のご注意 2~3

お願い 3

各部のなまえとはたらき 4~5

お掃除のしかた 6~7

紙パックの交換 8

お手入れ 9

あとかたづけ 9

保護装置について 10

このようなときは 10

仕様 11

保証とアフターサービス 11~12

保証書 12

保証書付

保証書はこの取扱説明書の12ページについてありますので記入をお受けください。

- このたびは東芝クリーナーをお買いあげいただきまして、まことにありがとうございます。
- この商品を安全に正しく使用していただくために、お使いになる前にこの取扱説明書をよくお読みになり、十分に理解してください。
- お読みになったあとは、いつも手元においてご使用ください。

※お願い

本製品は玩具ではありませんので、子供だけの使用はおさげください。

株式会社 **東芝** 家電機器社

安全上のご注意

必ずお守りください

- ご使用になる前に、この「安全上のご注意」をよくお読みのうえ正しくお使いください。
- ここに示した注意事項は、安全に関する重大な内容を記載していますので必ず守ってください。

表示の説明



警告

「取り扱いを誤った場合、使用者が死亡または重傷*1を負うことが想定されること」を示します。



注意

「取り扱いを誤った場合、使用者が傷害*2を負うことが想定されるか、または物的損害*3の発生が想定されること」を示します。

- *1: 重傷とは、失明や、けが、やけど（高温・低温）、感電、骨折、中毒などで、後遺症が残るものおよび治療に入院・長期の通院を要するものをさします。
- *2: 傷害とは、治療に入院や長期の通院を要さない、けが、やけど、感電などをさします。
- *3: 物的損害とは、家屋・家財および家畜・ペット等にかかわる拡大損害をさします。

図記号の説明



禁止

○は、禁止（してはいけないこと）を示します。具体的な禁止内容は、図記号の中や近くに絵や文章で示します。



指示

●は、指示する行為の強制（必ずすること）を示します。具体的な指示内容は、図記号の中や近くに絵や文章で示します。



注意

△は、注意を示します。具体的な注意内容は、図記号の中や近くに絵や文章で示します。



警告



分解禁止

改造はしない

また、修理技術者以外の人は、分解したり修理をしない

火災・感電・けがの原因となります。修理はお買いあげの販売店または、東芝家電修理ご相談センターにご相談ください。



禁止

コードは黄マーク以上引き出さない

コードを傷つけたり、無理に曲げたり、引っ張ったり、ねじったり、たばねたりしない
また、重い物を載せたり、挟み込んだりしない
コードが破損し、火災・感電の原因となります。



禁止

コード、電源プラグが傷んだり、コンセントの差し込みがゆるいときは使用しない

感電・ショート・発火の原因になります。



100V・15A以上

電源は交流100Vで、定格15A以上のコンセントを単独で使う

火災、感電の原因になります。



プラグを抜く

お手入れの際は、必ず電源プラグをコンセントから抜く

また、ぬれた手で抜き差ししない
感電やけがをすることがあります。



禁止

灯油、ガソリン、シンナーなどの引火性のあるもの、タバコの吸い殻などの火の気のあるもの、トナーなどの可燃物を吸わせない
火災の原因となります。



水洗い禁止

本体・延長管・床ブラシは絶対に水洗いしない

感電・故障する場合があります。



水場での使用禁止

水まわりや風呂場での使用は絶対にしない

感電する場合があります。



根元まで差し込む

電源プラグは根元まで確実に差し込む
感電や発熱による火災の原因になります。



ほこりをとる

電源プラグとコンセントのほこりなどは定期的にとる
感電や発熱による火災の原因になります。

注意



プラグを持つ

コードを巻き取るときは、電源プラグを持って行う

電源プラグがあたってけがをすることがあります。



禁止

吸込口をふさいで長時間運転しない

過熱による本体の変形・発火の原因になります。



プラグを抜く

使用時以外は、電源プラグをコンセントから抜く

けがややけど、絶縁劣化による感電・漏電火災の原因になります。



まっすぐ引く

コードは、まっすぐ引き出す

コードを上につまみながら引き出すと本体の引き出し部と電源コードがこすれて破損し、感電や発火の原因になります。



禁止

排気口はふさがらない

火災の原因となります。



火気禁止

火気に近づけない

本体の変形によるショート・発火の原因になります。



禁止

引火性のもの（ガソリン、ベンジン、シンナー）の近くで使用しない

爆発や火災の原因になります。



プラグを持つ

電源プラグを抜くときは、コードを持たずに必ず先端の電源プラグを持って引き抜く

電源プラグの刃が変形したり、コードが断線して感電やショート、過熱により発火することがあります。

お願い

このクリーナーは家庭用です

- 業務用には使用しない。
- 掃除目的以外には使用しない。

つぎのものは吸わせない

- 水などの液体や湿ったゴミ。
- ガラス、ピン、刃物など鋭利なもの。
- 多量の砂（ペット用砂、パウダー状の粉末など）、小石など目詰まりするもの。
- 故障の原因や紙パックの集じん性能を低下させます。

紙パックは必ず東芝製純正紙パックを使用する

- クリーナーの紙パックは機能部品です。東芝製純正以外の紙パックを使用した場合、モーターの発煙・発火が発生するおそれがあります。東芝製純正以外の紙パックを使用した場合の紙パックに関するクリーナーの性能・品質などの不良は保証できません。

ホースを無理に引っ張ったり、折り曲げたりしない

また、ホースを持って本体を吊り下げない

- 本体が落下してけがをしたり、床を傷つけることがあります。また、ホースが変形することがあります。

掃除するときはコードを黄マークまで十分に引き出す

- コードを無理に引っ張ると、損傷する原因になります。

床ブラシを床に強く押しつけたり、壁、家具などに強くあてない

- 床、たたみの傷つきや、壁、家具などへの色の付着防止のため、力を入れずに片手で軽くすべらせてください。延長管に手をそえると延長管・床ブラシに無理な力が加わることがあります。
- 床用ワックス・つや出し床用洗剤をご使用の場合、塗布面にこすり傷がつくことがあります。
- やわらかく傷つきやすい木材材や、ワックス上のこすり傷が気になる場合は、別売品のソフトフロアブラシのご使用をお奨めします。
- 砂ゴミの上で床ブラシを使うと、床に傷をつけることがあります。

各部のなまえとはたらき

各部品の着脱は、必ず本体を床においておこなってください。

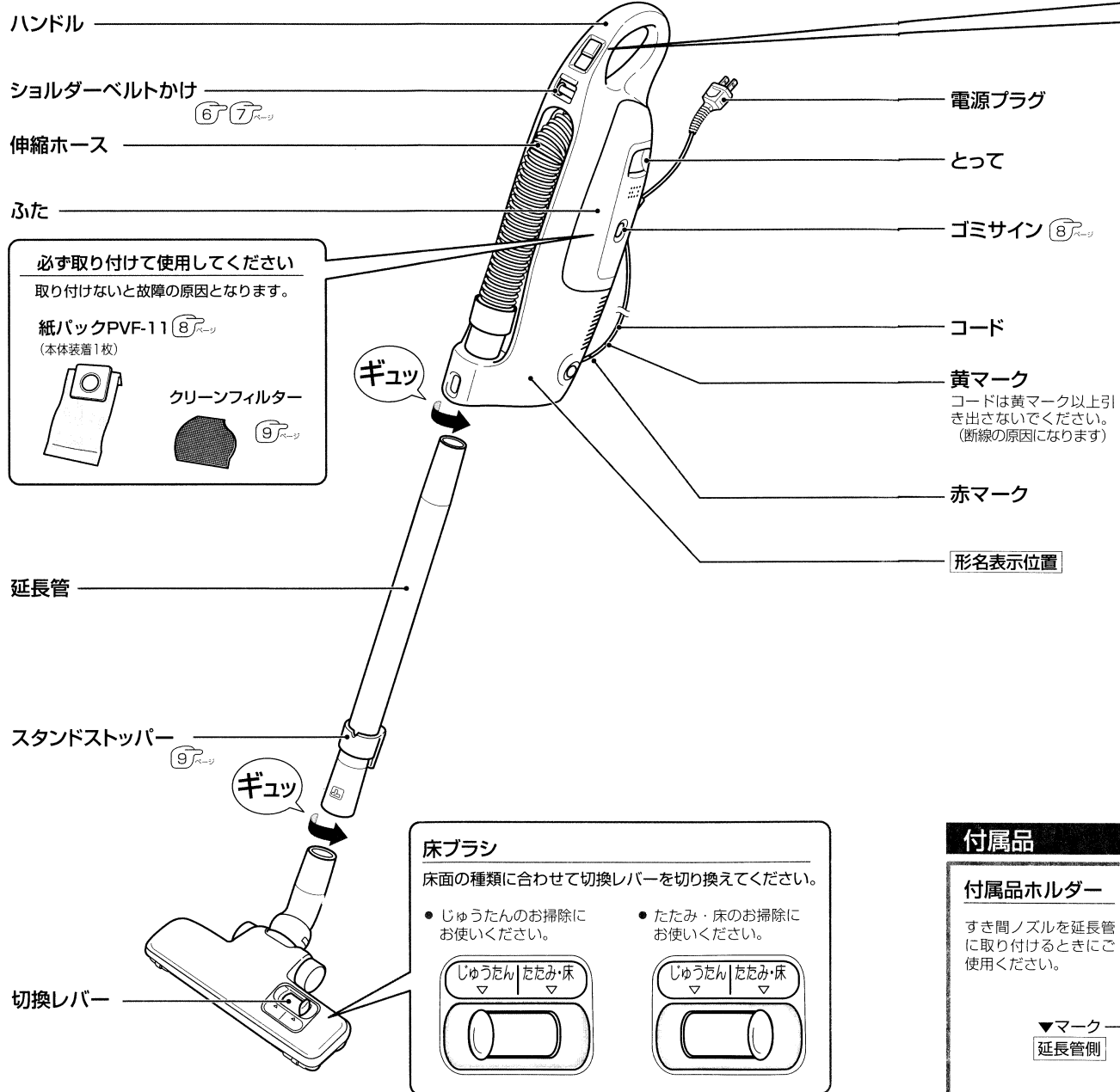

必ず取り付けて使用してください
取り付けないと故障の原因となります。

紙パックPVF-11 (8ページ)
(本体装着1枚)

クリーンフィルター (9ページ)

ギュッ

床ブラシ
床面の種類に合わせて切換レバーを切り換えてください。

- じゅうたんの掃除にお使いください。
- たたみ・床の掃除にお使いください。

スイッチ
スイッチの「入」「切」を▶◀マークに合わせてお使いください。

スイッチ「切」の状態
● 本体の運転が止まります。

スイッチ「入」の状態
● 本体の運転が始まります。

フック
スタンド収納と兼用

- お掃除のときはコードをフックに掛けてご使用ください。
- はずすときはコードを無理に引っ張らないでください。

コード巻取りボタン

- ボタンを押すとコードを巻き込みます。
- コードを巻き込むときは電源プラグを持ち、本体を押さえながらボタンを押してください。
- 運転中は、コードの巻き取り、引き出しをしないでください。

コード巻取りボタン

電源プラグを持って!

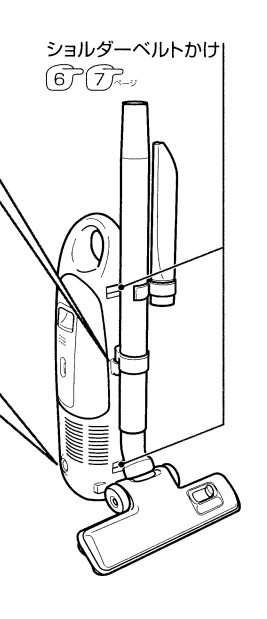

付属品

付属品ホルダー

すき間ノズルを延長管に取り付けるときにご使用ください。

ショルダーベルト

すき間ノズル

お掃除のしかた

狭いところや低いところのお掃除をするときは、スタンドストッパーが床面、家具などにあたらないよう注意してください。

準備

床ブラシ・延長管の取り付けかた

- 回しながら取り付けてください。

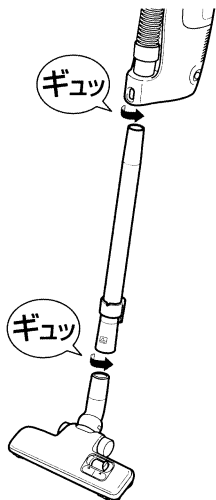

ホースのはずしかた

- ホースを使うときは、矢印の方向に回しながら引き上げてはずしてください。



延長管・すき間ノズルの取り付けかた

- 回しながら取り付けてください。

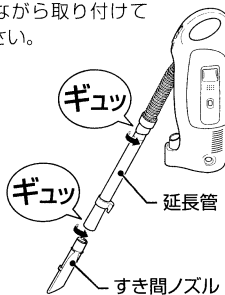

お掃除のコツ

床ブラシ+延長管

床



アドバイス

- 吸い付きが強く動かしにくいじゅうたんでは、手元を下げてお使いください。

ホースをはずして

テーブルや机の上

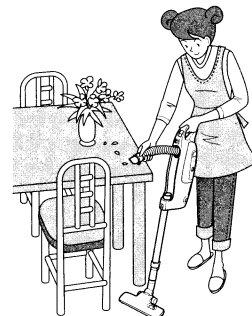

ホースをはずして：延長管+すき間ノズル

家具の奥



ホースをはずして：延長管+すき間ノズル

高いところ



お願い

- すき間ノズルを床などに使うと、床を傷つけることがあります。
- すき間ノズルを取り付けた状態で20分以上続けて使用しない。モーターに負担がかかります。
- ホースの先にすき間ノズルを取り付けた状態、あるいは、延長管、床ブラシを取り付けた状態でホースを無理に引っ張ったり、折り曲げたりしないで下さい。ホースが変形したりやぶれたりする原因になります。

肩にかけてお掃除

ショルダーベルトで肩にかけてもお掃除できます。

取り付け例：1

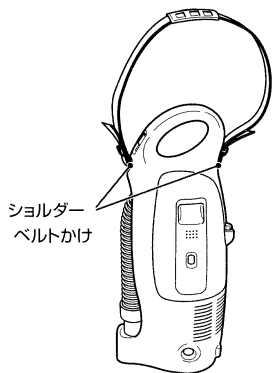

取り付け例：2

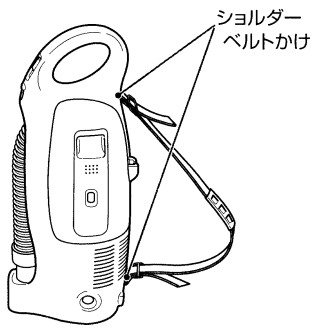

棚の上など

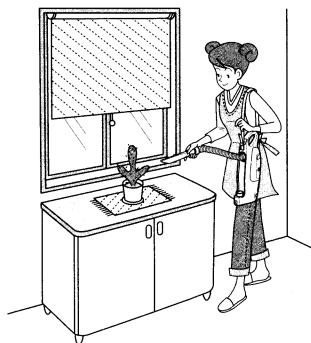

ショルダーベルトの取り付けかた

1 ショルダーベルトかけにショルダーベルトを通す

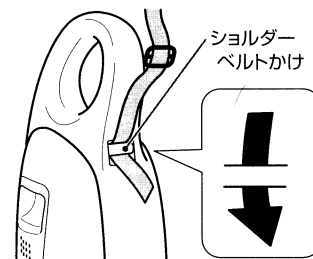

2 ベルトフックにショルダーベルトを通し、固定する



お願い

- ショルダーベルトはベルトフックにしっかり通してください。
- ベルトの端はベルトフックから最低5cm以上出してください。はずれることがあります。
- ショルダーベルトを持って本体を振り回さないでください。本体がショルダーベルトからはずれ落ちることがあり危険です。

お知らせ ● ショルダーベルトかけ3ヶ所のうち、任意の2ヶ所を使ってご使用になれます。

紙パックの交換

- ゴミサインがオレンジ色になったらゴミを捨ててください。
- 定期的に(月に1回程度)紙パックを点検し、ゴミがいっぱいになっていたり、吸込力が弱いと感じられたときは交換してください。

ゴミサインの見かた (紙パック交換時期の目安をお知らせします)

- 床ブラシを床面より浮かして見てください。
- すき間ノズルを使用しているときは、はずしてから見てください。
- 綿ゴミなど風を通しやすいゴミは、紙パックがいっぱいになってもゴミサインがオレンジ色にならないことがあります。このようなときは、ごみのたまり具合を確認し、紙パックを交換してください。

ゴミの捨てかた

- 1 ハンドルを持ち、とってを矢印方向にひいて、ふたを開ける

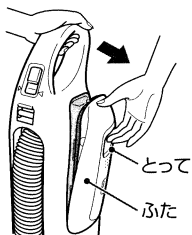

- 2 紙パックを取り出し、捨てる

- ボール紙の部分をつまみ静かに引き出します。

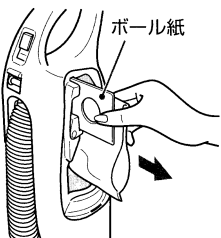

お知らせ

- 紙パックの入れ忘れや、正しくセットされていないときはふたが閉まりません。
- 新しいじゅうたんでは毛がたくさん取れることがありますが、これはじゅうたんの遊び毛が取れるため、使っているうちに少なくなります。

お願い

- 紙パックのくり返しのご使用はおやめください。紙パックが破損して故障の原因になります。

紙パックについて (必ず東芝製純正紙パックをご使用ください)

- お求めは、お買いあげの販売店またはお近くの東芝クリーナー取扱店で、東芝製純正紙パック (VPF-11) とご指定ください。
- クリーナーの紙パックは本体性能を維持するための大切な機能部品です。指定以外の純正表示のない紙パックを使用したときは、本体内で紙パックがふくらまずゴミをためられなかったり、紙パックからゴミがもれ、モーターの発煙・発火が発生するおそれがあり、クリーナーの性能・品質は保証できません。

セットのしかた

- 1 紙パックを差し込む

- 紙パックの上部を折り曲げ、ボール紙を本体の案内溝に併せて矢印方向に奥まで差し込みます。

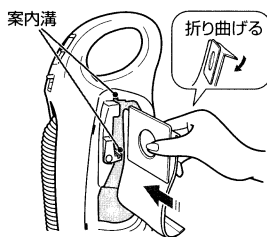

- 2 ふたを閉める

- つめを本体の穴に差し込み、ふたを閉めます。



お手入れ

- お手入れの前にはスイッチを切り、電源プラグを抜いてください。
- 本体や付属品が汚れたときは、水または中性洗剤をふくませた布でふきます。ベンジンなどでふくと、ひび割れ、変形、変色の原因になります。

フィルター

- 1 本体からクリーンフィルターをはずす

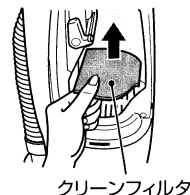

クリーンフィルタ

- 2 押し洗いをする



- 3 十分に乾燥後、本体に取り付ける

- フィルターにはうらおもてがあります。
- 2つの溝に確実に差し込んでください。

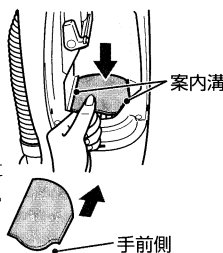

※波うっている方を手前にして取り付けてください。

お願い

- 紙パックを交換しても、すぐにゴミサインがオレンジ色になるときはお手入れをしてください。
- 洗たく機で洗ったり、暖房機など熱風で乾かさないうでください。変形したりやぶれたりする原因になります。

あとかたづけ

- お掃除終了後は電源プラグをコンセントから抜きます。
- 電源プラグを持ち、コード巻取りボタンを押しながらコードを巻き取ります。
- 巻き取れない場合は、コードを1~2m引きだしてふたたび巻き取ります。

スタンド収納のしかた

スタンドストッパーをフックに差し込む

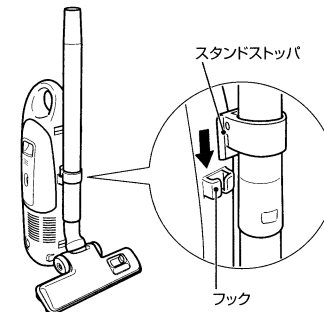

お願い

- スタンドストッパーの位置がずれたときは、ねじをゆるめて調節してください。
- コードをフックに掛けた状態でスタンド収納しないでください。

すき間ノズルのセットのしかた

延長管に付属品ホルダーを取り付け、すき間ノズルをセットする

- 付属品ホルダーは▼マークを延長管の方向に向けて取り付けてください。

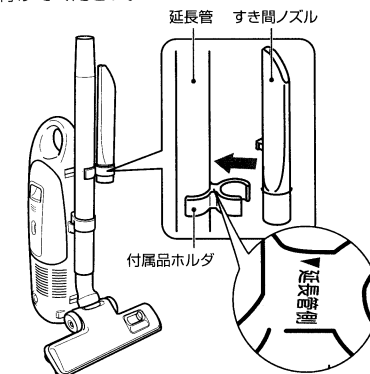

保護装置について

モーターの過熱を防ぐため、本体内部に運転を止める保護装置がついています。

保護装置がはたらくとき

- 紙パックがゴミでいっぱいのまま運転し続けたとき
砂ゴミ、誤って吸い込んだ湿ったゴミなど、吸込むゴミの種類によっては、紙パックがいっぱいになる前に、保護装置がはたらくことがあります。
- ホース、延長管、床ブラシなどにゴミがつまつたまま運転し続けたとき
- すき間ノズルで連続運転使用したとき
- 夏期など室温が35℃を越えるとき
- 吸込口や排気口をふさいで連続運転し続けたとき
- ゴミサインがオレンジ色になったまま使用したとき
- 東芝製純正紙パック以外を使用したとき

保護装置がはたらいた場合

- 1 手元スイッチの「切」を▶◀マークに合わせ、電源プラグをコンセントから抜く
- 2 紙パックを交換するか、またはホース、延長管、床ブラシなどにつまったゴミや排気口などをふさいでいる物を取り除く
- 3 涼しい場所におく

約1時間後、保護装置が解除され、再び使用できます。

このようなときは



警告

改造はしない また、修理技術者以外の方は、分解したり修理をしない
火災・感電・けがの原因となります。修理はお買いあげの販売店または東芝家電修理ご相談センターにご相談ください。

修理サービスを依頼する前に ●ご使用中に異常が生じたときは、電源プラグを抜き、約15秒後にふたたび差し込んで動作を確認します。それでも異常が直らないときは、次の点をお調べください。

このようなときは	調べるところ	直しかた	ページ
モーターが回転しない	●紙パックがゴミでいっぱいになったり、ホース・延長管にゴミがつまっていませんか。 ●床ブラシにゴミが吸い付いていませんか。 ●東芝製純正紙パック以外を使っていませんか。	→ 本体の保護装置がはたらいています。	10
		→ 本体の保護装置がはたらいています。	10
		→ 本体の保護装置がはたらいています。	10
吸込力が弱い	●ゴミサインがオレンジ色に変わっていませんか。 ●ホース・延長管・床ブラシにゴミがつまっていますか。 ●クリーンフィルターの汚れがひどくありませんか。	→ 紙パックを交換してください。	8
		→ ホース・延長管・床ブラシのゴミを取りのぞいてください。	4・5
		→ お手入れしてください。	9
コードが巻き取れない 引き出せない	●コードが片よって巻き取られていませんか。 ●コードがからんでいませんか。	→ 1~2m引き出してふたたび巻き取ってください。	5
		→ コード巻取りボタンを押しながら「巻き取る」「引き出す」操作を2~3回くり返してください。	5

それでも異常のある場合は、11ページの保証とアフターサービスをご参照ください。

- ご使用中、本体及びコード、排気風が熱く感じられてきますが異常ではありません。モーターの熱のためです。
- ゴミがたまってくるとモーターの回転数が高くなり音が少し大きくなりますが異常ではありません。
- ご自分で修理は、危険な場合がありますから絶対にしないでください。

仕様

電源	消費電力	外形寸法			質量	吸込仕事率	運転音	集じん容積	コードの長さ
		長さ	幅	高さ					
100V 50-60Hz 共用	500W	195mm	131mm	450mm	2.6kg (延長管・床ブラシ含む)	160W	64dB	0.8L	5m

保証とアフターサービス (必ずお読みください)

保証書 (一体)

- 保証書はこの取扱説明書の12ページに記載されております。
- 保証書は、必ず「お買いあげ日・販売店名」等の記入をお確かめのうえ、販売店から受け取っていただき、内容をよくお読みの後、大切に保管してください。
- 保証期間は**お買いあげの日から1年間**です。(ただし、紙パックは除く) 詳しくは保証書をご覧ください。

補修用性能部品の保有期間

- クリーナーの補修用性能部品は製造打ち切り後6年保有しています。補修用性能部品とは、その製品の機能を維持するために必要な部品です。
- クリーナーに使用している部品は性能向上のため一部予告なしに変更することがあります。

部品について

- 修理のために取りはずした部品は、特段のお申し出がない場合は弊社にて引き取らせていただきます。
- 修理の際、弊社の品質基準に適合した再利用部品を使用することがあります。

修理を依頼されるときは

10ページに従って調べていただき、なお異常があるときは、電源を切り使用を中止し、必ず電源プラグをコンセントから抜いて、お買いあげの販売店にご相談ください。

■保証期間中は

保証書の規定にしたがって、販売店が修理させていただきます。なお、修理に際しましては、保証書をご提示ください。

■保証期間が過ぎているときは

保証期間経過後の修理については、お買いあげの販売店にご相談ください。修理すれば使用できる場合は、ご希望により有料で修理させていただきます。

持込修理

■修理料金のしくみ

修理料金は、技術料・部品代などで構成されています。	
技術料	故障した商品を正常に修復するための料金です。
部品代	修理に使用した部品代金です。

便利メモ	お買いあげ日	年	月	日
	お買いあげ店名	電話 ()	-	



愛情点検

●長年ご使用のクリーナーの点検をぜひ!

このような症状はありませんか。

- スイッチを入れても、ときどき運転しないときがある。
- コードを動かすと運転が止まるときがある。
- 紙パックを交換しても、保護装置がすぐにはたらない止まる。
- こげくさい臭いがする。
- その他の異常がある。

ご使用中 止

故障や事故防止のため、スイッチを切り、コンセントから電源プラグを抜いて、必ずお買いあげの販売店に点検・修理をご相談ください。