

保証とアフターサービス (必ずお読みください)

ご不明な点や修理に関するご相談は

修理に関するご相談ならびに、お取り扱い・お手入れに関するご不明な点は
お買いあげの販売店にご相談ください。

ご転居されたり、ご贈答品などで 販売店に修理のご相談ができない場合 東芝家電修理ご相談センター 〒105-8001 東京都港区芝浦1-1-1 (東芝ビルディング) ☎ 0120-1048-41 (フリーダイヤル)	新製品などの商品選び、 お取り扱い・お手入れ方法などのご相談 東芝家電ご相談センター 〒105-8001 東京都港区芝浦1-1-1 (東芝ビルディング) ☎ 0120-1048-86 携帯電話・PHSからのご利用は 03-3426-1048 FAX 03-3425-2101 (365日・8:00~20:00受付)
---	--

電話受付：365日・24時間受付

※フリーダイヤルは、携帯電話・PHSなどの一部の電話ではご利用になれません。

保証書 (別添)

- 保証書は、必ず「お買いあげ日・販売店名」等の記入をお確かめのうえ、販売店から受け取っていただき、内容をよくお読みの後、大切に保管してください。
- 保証期間はお買いあげの日から1年間です。詳しくは保証書をご覧ください。

補修用性能部品の保有期間

- クリーナーの補修用性能部品は製造打ち切り後6年保有しています。補修用性能部品とは、その製品の機能を維持するために必要な部品です。
- クリーナーに使用している部品は性能向上のため一部予告なしに変更することがあります。

修理を依頼されるときは

23ページに従って調べていただき、なお異常があるときは、電源を切り使用を中止し、必ず電源プラグをコンセントから抜いて、お買いあげの販売店にご相談ください。

■保証期間中は

保証書の規定にしたがって、販売店が修理させていただきます。なお、修理に際しましては、保証書をご提示ください。

■保証期間が過ぎている場合は

保証期間経過後の修理については、お買いあげの販売店にご相談ください。修理すれば使用できる場合は、ご希望により有料で修理させていただきます。

■修理料金のしくみ

修理料金は技術料・部品代などで構成されています。	
技術料	故障した商品を正常に修復するための料金です。
部品代	修理に使用した部品代金です。

持込修理

■ご連絡いただきたい内容

品名	クリーナー
形名	VC-MIX
お買いあげ日	年 月 日
故障の状況	できるだけ具体的に
ご住所	
お名前	
電話番号	
便利メモ	お買いあげの販売店名を記入しておくとう便利です。 電話



愛情点検
長年ご使用の
クリーナーの
点検をぜひ!

このような
症状は
ありませんか。

- スイッチを入れても、ときどき運転しないときがある。
- こげくさい臭いがする。
- その他の異常がある。

ご使用
中止

故障や事故防止のため、スイッチを切り、コンセントから電源プラグを抜いて、必ずお買いあげの販売店に点検・修理をご相談ください。

TOSHIBA

E&Eの東芝

東芝マジックサイクロンクリーナー 家庭用 取扱説明書

形名

VC-MIX

コードがゼロ

MAGICCYCLONE

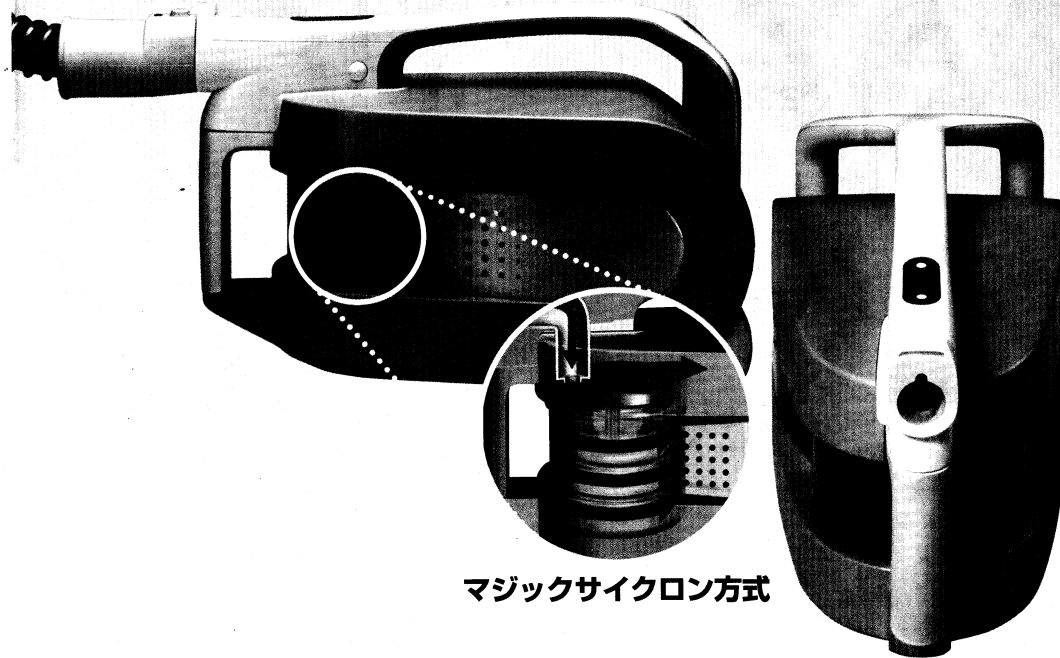

マジックサイクロン方式

- このたびは東芝クリーナーをお買いあげいただきまして、まことにありがとうございます。
- この商品を安全に正しく使用していただくために、お使いになる前にこの取扱説明書をよくお読みになり、十分に理解してください。
- お読みになったあとはいつも手元においてご使用ください。
- 保証書を必ずお受取りください。

この取扱説明書は再生紙を使用しています。

株式会社 **東芝** 家電機器社 ハッピーリビングソリューション部

〒105-8001 東京都港区芝浦1-1-1 (東芝ビルディング)

特長

1.コードレス

「ニッケル水素電池」の採用で、
新しいカタチの
コードレスを実現！

約**40分** 使用は長く！

ニッケル水素電池の採用で
連続約40分の使用時間を実現！

標準
モード
約40分

強
モード
約20分

約**2時間** 充電は短く！

急速充電回路の採用で
約2時間の充電を実現！
(電池初期時・室温20℃で使用した場合)

- 充電が残り少なくなると充電お知らせランプが点滅してお知らせします。
 - 緊急充電で万一の充電切れにもすばやく対応できます。
3分間の充電で、標準モードで約1分間、強モードで約30秒間使用できます。
- ※充電時間は、電池温度や周囲気温度、放電の状態により変わります。

2.マジックサイクロン

パワーヘッドと「マジックサイクロン方式」で、
パワーが持続する！※1

遠心力でゴミと空気を分離する
マジックサイクロン方式
「マジックサイクロン方式」とは、ダストカップの中で旋回気流を起こし、遠心力によってゴミと空気を分離する方式です。そのため、フィルターが目づまりしにくく、パワーが持続します。※1

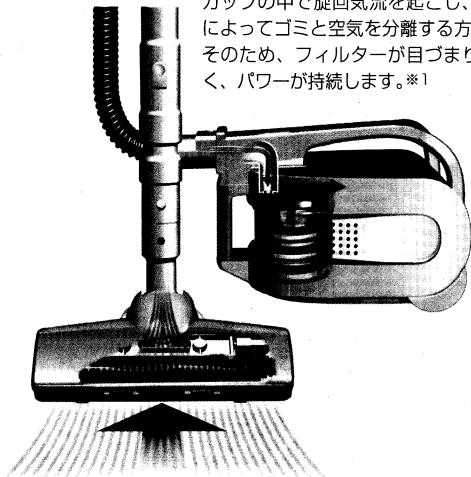

マイクロパワーモーター内蔵
小型・軽量パワーヘッド（前取り機能付き）

- モーターの力で回転ブラシを高速に回転させしっかりゴミを取ります。
- 壁にあたると前取り吸い口弁が開き、壁ぎわのゴミが取れます。

紙パックを使わずこんなに便利！

手軽! ● ゴミ捨て時期がひと目でわかります。

清潔! ● ダストカップも本体フィルターも水洗いできます。

3.フリースタイル

コンパクト設計と使いやすさで、
掃除スタイルが変わる！

本体重量は軽量2.7kgを実現

コードのわずらわしさの解消とともに、いろいろな使い方で楽にお掃除ができます。

床の上を引っ張っても



手に持っても



肩に下げても



もくじ

お掃除の前に

安全上のご注意	4~7
お願い	8
各部のなまえとはたらき	8~9
付属品	8~9

お掃除のしかた

充電について	10~11
手元スイッチについて	11
グリップについて	11
床ブラシを使ってのお掃除	12~13
付属品を使ってのお掃除	14~15

お掃除が終わったら

ゴミの捨てかた	16
お手入れ	17~19
床ブラシ	17
本体フィルター	18
あとかたづけ	20
電池の交換	21
保護装置	22
仕様	22



このようなときは

このようなときは	23
保証とアフターサービス	24

※1. 試験ゴミを吸い込み、ダストカップのゴミすてラインでゴミ捨てを行ない、本体フィルターをお手入れした場合。
(試験ゴミ：日消協S1ゴミ)

安全上のご注意

- ご使用になる前にこの「安全上のご注意」をよくお読みのうえ正しくお使いください。
- ここに示した注意事項は、安全に関する重大な内容を記載していますので必ず守ってください。
- 表示と意味は次のようになっています。

 危険	誤った取り扱いをすると、人が死亡または重傷を負う危険が差し迫って発生する可能性が想定される内容を示します。
 警告	誤った取り扱いをすると、人が死亡または重傷を負う可能性が想定される内容を示します。
 注意	誤った取り扱いをすると、人が傷害*1を負ったり、物的損害*2の発生が想定される内容を示します。

*1：傷害とは、治療に入院や長期の通院を要しない、けが・やけど・感電などをさします。

*2：物的損害とは、家屋・家財および家畜・ペットにかかわる拡大損害を示します。

図記号の説明



禁止

○は、禁止（してはいけないこと）を示します。
具体的な禁止内容は、図記号の中や近くに絵や文章で示します。



強制

●は、強制（必ずすること）を示します。
具体的な強制内容は、図記号の中や近くに絵や文章で示します。



注意

△は、注意を示します。
具体的な注意内容は、図記号の中や近くに絵や文章で示します。

本体・床ブラシ・充電台の取扱いについて

警告

改造はしない、修理技術者以外の方は、分解したり修理しない

火災・感電・けがの原因となります。修理はお買いあげの販売店または東芝家電修理ご相談センターにご相談ください。



分解禁止

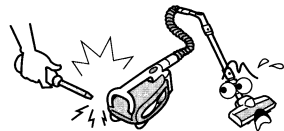

接触禁止



床ブラシの回転部、自動停止装置など底面には触れない

手などをけがすることがあります。特に小さなお子さまにご注意ください。

電源コードを床ブラシの回転部に巻きこまない

コードの損傷により、感電することがあります。



禁止



警告

灯油、ガソリン、シンナーなどの引火性のあるもの、タバコの吸い殻などの火の気のあるもの、トナーなどの可燃物を吸わせない

火災の原因になります。



禁止



水まわりや風呂場での使用はしない

感電する場合があります。



水場での使用禁止

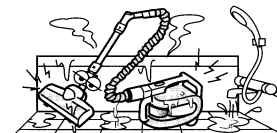

充電台（付属品）を他の電池の充電に使用したり、専用の充電台以外使用しない

電池の液もれ・発熱・破裂の原因になります。



禁止



禁止



電源は交流100Vで、定格15A以上のコンセントを単独で使う

たこ足配線など定格を超えると、火災・感電の原因になります。



100V・15A以上

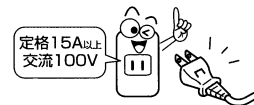

水洗い禁止



電源コードや電源プラグが傷んだり、コンセントの差し込みがゆるいときは使用しない

感電・ショート・発火の原因になります。



禁止



禁止



お手入れの際は電源プラグをコンセントから抜く

また、ぬれた手で抜き差ししない

感電やけがをすることがあります。



プラグを抜く



プラグ



お掃除の前に

⚠ 注意

引火性のもの（ガソリン、ベンジン、シンナー）の近くで使用しない

爆発や火災の原因になります。



禁止



吸込口をふさいで長時間運転しない
過熱による本体の変形・発火の原因になります。



禁止



ホース差込口、ホース、伸縮延長管、床ブラシの接点にピンなどを入れない

感電や破壊の原因になります。



禁止



火気に近づけない
本体の変形によるショートや火災の原因になります。



火気禁止

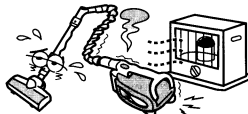

クリーナ本体に、敷物や袋などをかぶせたり、排気口をふさがない

火災の原因になります。



禁止



電源プラグを抜くときは、電源コードを持たずに必ず先端の電源プラグを持って引き抜く
感電やショートして発火することがあります。



プラグを抜く



運転中は伸縮延長管の調節ボタンを押さない
急に縮んでけがをすることがあります。



禁止

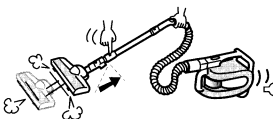

手元スイッチを入れたまま放置しない
電池の性能を損なう原因になります。



禁止



ニッケル水素電池の取扱いについて

⚠ 危険

この電池はVC-M1X以外の機器に使用しない
過電流により、電池が液もれ、発熱、破裂の原因になります。



禁止

電池を分解したり、改造をしない
電池には危険防止のための安全機構が組み込まれています。これらを損なうと、過電流で充電されたり、充電制御ができなかったり、過電流で放電されたりして、電池の液もれ、発熱、破裂、発火させる原因になります。



分解禁止

⚠ 危険

火の中に投入したり、加熱したりしない
電池から電解液が噴き出したり、電池を破裂、発火させる原因になります。



火気禁止



もし、内部からもれた液が目に入ったときは、すぐきれいな水で洗い、医師の治療を受ける
そのままにしておくと、目に障害が起きる原因になります。



強制



専用の充電台（付属品）を使用し充電する
（充電のしかたは10ページ参照）
電池の液もれ・発熱・破裂の原因になります。



強制

端子どうしを針金などの金属で接続しない
金属性のネックレスやヘアピンなどと一緒を持ち運んだり、保管しないでください。
電池がショート状態となり過電流が流れ、電池を発熱、破裂、発火、液もれさせる原因になります。



禁止

⚠ 警告

外装チューブをはがしたり、傷をつけたりしない
電池がショートし、発熱、破裂、発火の原因になります。



禁止

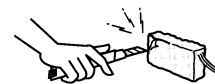

もし、内部からもれた液が皮膚や衣服についたときは、すぐにきれいな水で洗い流す
そのままにしておくと、皮膚がかぶれる原因になります。



強制



この電池が液もれしたり、変色、変形、その他今までと異なることに気づいたときは使用しない
電池の発熱・破裂、発火の原因になります。床に付着すると損害を与えることがあります。



禁止

所定の充電時間を超えても充電ランプが消灯しない場合には、充電をやめる
電池の発熱・破裂、発火の原因になります。



禁止

⚠ 注意

充電器や機器の使用時、乳幼児を近づけない
感電やけがの原因になります。



禁止



水や海水などにつけたり、ぬらさない
発熱させる原因になります。



禁止

電池を単独で充電しない
電池の液もれ・発熱・破裂の原因になります。



禁止

お願い

このクリーナーは家庭用です。

- 業務用には使用しないでください。
- 掃除目的以外には使用しないでください。



つぎのものは吸わせない

- 水などの液体や湿ったゴミ
- ガラス、ピン、刃物など鋭利なもの
- 多量の砂、ペット用砂、小石、パウダー状の粉末など目詰まりするもの
- 食品用ラップなどの通気性の悪いもの

故障やダストカップの傷つきの原因になります。



ホースに無理な力を加えたり、重いものをのせたり、ふんだりしない

- ホースがつぶれてゴミづまりの原因になります。



床ブラシやフリーアングルブラシを床に強く押しつけたり、本体を急激に引っ張ったり、壁・家具などに強くあてない

- 床、たたみの傷つきや壁・家具などへの色の付着防止のため、力を入れず軽くすべらせてください。
- 床にワックス・つや出し床用洗剤をご使用の場合、塗布面に傷がつくことがあります。
- 砂ゴミの上で床ブラシを使うと、床に傷をつけることがあります。
- 伸縮延長管・床ブラシに無理な力が加わると、故障の原因になります。

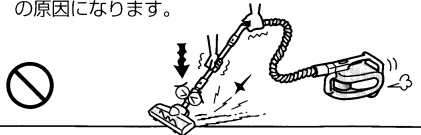

各部のなまえとは たらき

伸縮ボタン
伸縮延長管は伸ばした状態と縮めた状態の2通りの長さで使用できます。長さの切りかえは、伸縮ボタンを押しながら行ってください。切りかえ途中の状態では使用できません。

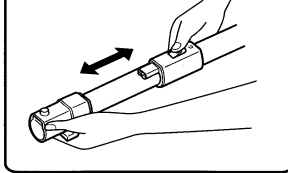

注意
運転中は伸縮ボタンを押さない
急に縮んでけがをすることがあります。

床ブラシ (12ページ)
小型・軽量パワーヘッド (前取り機能付き)

すみとりブラシ
壁ぎわのゴミをかきとるために斜めに出ています。

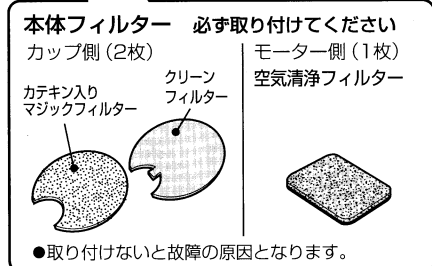
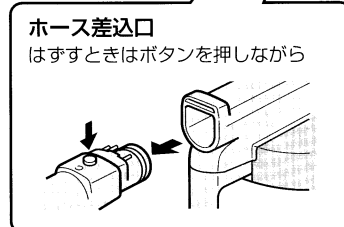
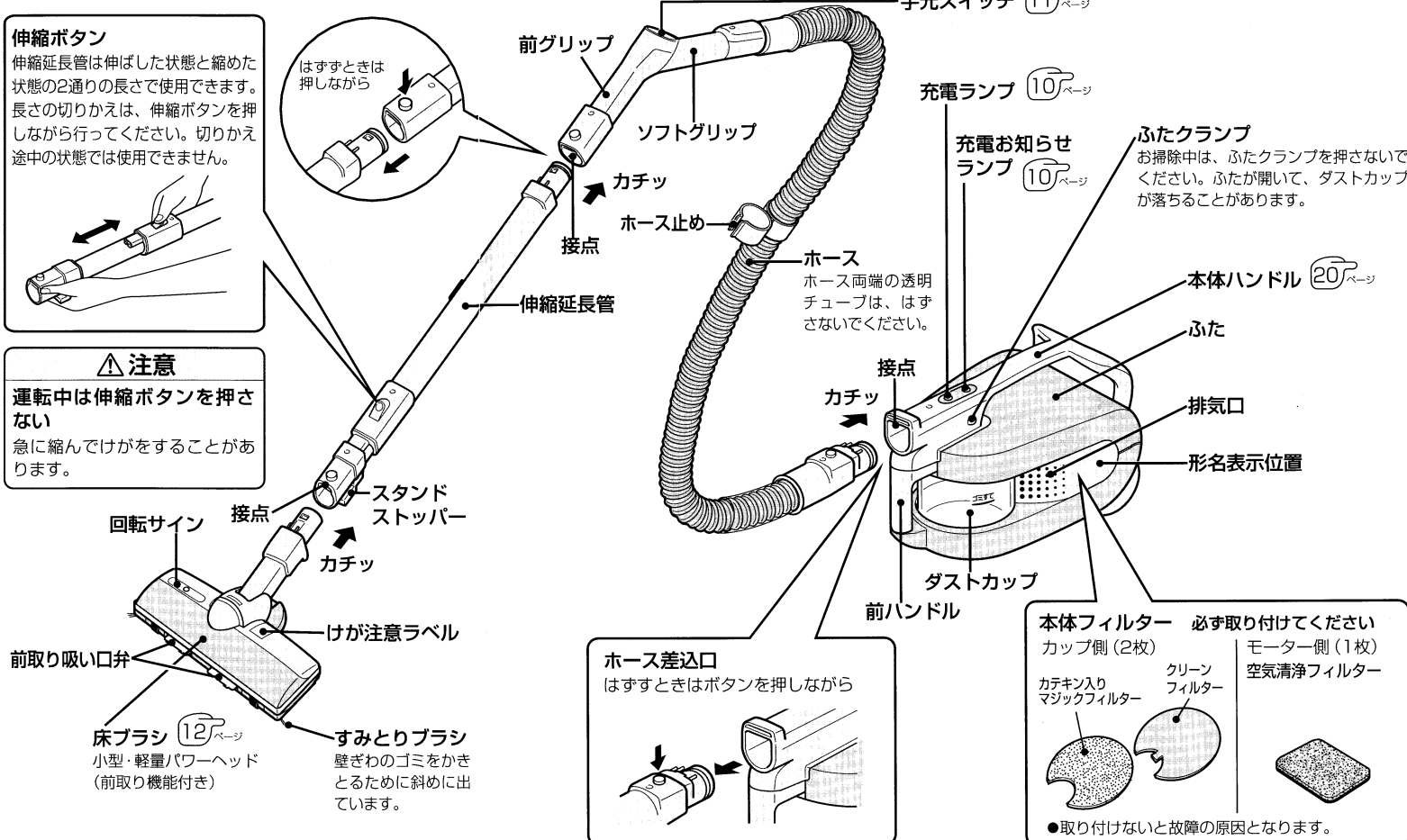
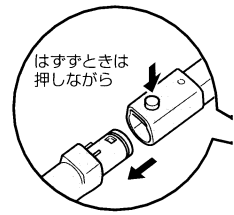

付属品

充電台 (1個)
VC-MIX専用です。他の機種には利用できません。

電源コード 電源プラグ

3段伸縮すき間ノズル (1本)
●3段階に長さが調節できます。

フリーアングルブラシ (1個)

予備フィルター (2枚)
カチン入りマジックフィルター
クリーンフィルター

ショルダーベルト (1本)
肩あて
フック (2個)

フリーアングルブラシ・3段伸縮すき間ノズルは充電台に収納できます。

●充電台の穴 (2ヶ所) にフリーアングルブラシと3段伸縮すき間ノズルを差し込み、収納します。

お願い
3段伸縮すき間ノズルは、吸込口側 (細い方) を下に向けて差し込んでください。上向きでは収納できません。

お掃除の前

充電について

ご購入後、はじめて使うときは、必ず充電してください。

充電時間と使用時間の関係は下表の通りです。

充電時間	使用時間	
	標準	強
満充電(約2時間)	約40分	約20分
緊急充電(3分間)	約1分	約30秒

※電池初期時・室温20℃で使用した場合。

※緊急充電は3分間以上おこなってください。

※はじめてご使用のときや満充電でも10日以上充電しなかったとき、電池が切れた状態で1日以上充電しなかったときなどは、自然放電により電池が充電されにくい状態となっています。このようなときは充電ランプが消えるまで充電してください。

※充電時間や使用時間は、電池温度や放電の状態により変わります。

※フィルターが目づまりしているときや電池が寿命に近いときなどは、ご使用中電池が高温になります。この場合、充電ランプは消灯しますが安全のため緊急充電ができません。

●充電した時間に応じて使用時間は変わります。

使用時間のめやす

「標準」での使用時間=充電時間×1/3

「強」での使用時間 = 充電時間×1/6

例) 60分充電した場合

「標準」では60分×1/3=約20分使用可

「強」では60分×1/6 = 約10分使用可

充電のしかた

ご使用後は必ず充電してください。充電ランプが消えても電池の自己放電のため補充充電をしていますので、電源プラグをコンセントから抜かないでください。(補充充電中の消費電力4W相当、本体を充電台からはずした時は約2W) 補充充電を行わないと使用時間が短くなります。

1. 充電台の電源プラグをコンセントに差し込む

- 電源コードが充電台裏側に収納されています。電源コードの巻きつけ量を調整し、電源コードの長さを調節してください。

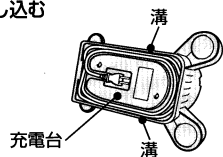

- 電源コードは、充電台下の溝に差し込んで充電台の左右どちらからでも引き出せます。
- 使用しない場合は充電台の裏に電源コードを巻き付けプラグを充電台の中に収めることができます。

2. 手元スイッチを切にし、充電台に本体をセットする。

①充電台に本体をセットする。

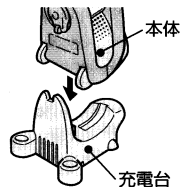

②スタンドストッパーを充電台の穴へ差し込む

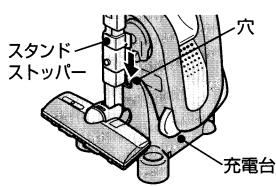

③ホース止めを伸縮延長管にはめ固定する。

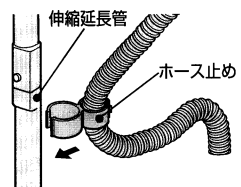

充電状態



お願い

- ショルダーベルトをつけた状態で充電するときは、充電台の凹部にショルダーベルトをあわせてセットしてください。
- 充電完了後は本体の充電用の接点が熱くなりますので、触れないでください。

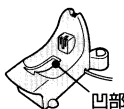

お願い

- 充電はできるだけ涼しい場所でおこなってください。
- 長期間(10日以上)使用しないときは、節電のため充電台の電源プラグをコンセントから抜いてください。
- 電池を長持ちさせるために、2、3か月に1度は充電を使いきり、再び満充電させてください。

お知らせ

- 充電中本体は使用できません。
- 充電中に本体や充電台や電源プラグが熱くなりますが、異常ではありません。
- 充電中、ジーという音がする場合がありますが異常ではありません。
- 室温の高いところで電池が切れるまで使用した直後などに充電すると、電池が熱くなっています。電池が冷えるまで時間がかかり充電ランプが消えるまでの時間が長くなる場合があります。(約2時間~3時間)

本体ランプ



充電ランプ

充電台に本体をセットすると赤色に点灯します。充電が終わると充電ランプが消えます。

充電お知らせランプ

電池が切れてしまう前にランプが緑色に点滅してお知らせします。

点滅してからの使用可能時間

標準：約3分

強：約3分

※電池初期時・室温20℃で使用した場合

手元スイッチについて

通常のお掃除をするときは

標準 スイッチを押す

●運転音と電池消費の低減に効果的です。

※床ブラシの回転部(ブラシ)が回転し回転サインが赤色に点灯します。

床面から浮かすと回転部(ブラシ)が止まり、回転サインが消えます。

※多量のゴミや取れにくいゴミなどは、「強」スイッチでご使用ください。

念入りなお掃除、付属品を使ったお掃除をするときは

強 スイッチを押す

●しつこいゴミのお掃除や特に念入りなお掃除に

●付属品を使ったお掃除に

※床ブラシの回転部(ブラシ)が回転し回転サインが赤色に点灯します。

床面から浮かすと回転部(ブラシ)が止まり、回転サインが消えます。

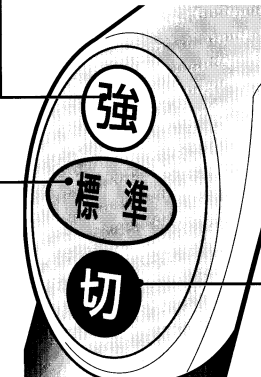

運転を止めるときは

切 スイッチを押す

- 「切」スイッチを押すとすべての運転が止まります。

お知らせ

- 充電台に本体をのせた状態ではスイッチが入りません。

グリップについて

お掃除の場所にあわせて2通りの持ちかたができます。

ソフトグリップを持って

前グリップを持って

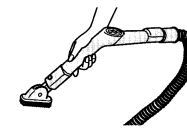

通常のお掃除に便利です。

低いところやフリーアングルブラシでのお掃除に便利です。

床ブラシを使ってのお掃除



警告

床ブラシの回転部・自動停止装置など底面には触れない

手などをけがすることがあります。



接触禁止

床ブラシ (小型・軽量パワーヘッド〈前取り機能付き〉) の使い方

通常のお掃除



手もとをひねると、くるとヘッドの向きが変わります。

狭いところのお掃除

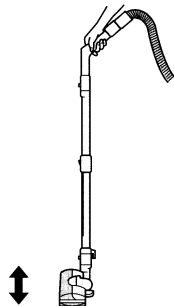

低いところのお掃除

手元を下げると、低いところのお掃除ができます。

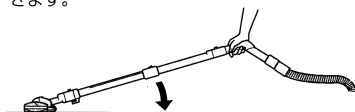

手元をひねると、より奥までお掃除できます。



壁ぎわのお掃除

床ブラシが壁などにあたると床ブラシの前取り吸い口弁が開き、壁ぎわにたまったゴミやほこりなどをお掃除できます。

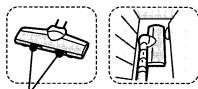

前取り吸い口弁

お願い

- 通常的位置にもどすときは、床ブラシを前に押しながらもどしてください。
- 手元を下げたときや、狭いところのお掃除をするときは、スタンドストッパーが床面、家具などにあたらないよう注意してください。傷をつけることがあります。

お知らせ

この床ブラシには、自動停止装置がついており、床ブラシを床面に置くと回転部が回転し、床面から浮かすと回転部が止まります。回転サインは、回転部が回転しているときだけ点灯します。

- 床ブラシを振ると「カラン」と音がしますが、自動停止装置のボールとレバーの作動音で故障ではありません。
- 床ブラシを伸縮延長管にセットした場合は、伸縮延長管を伸ばした状態または縮めた状態のみ回転部が回転します。

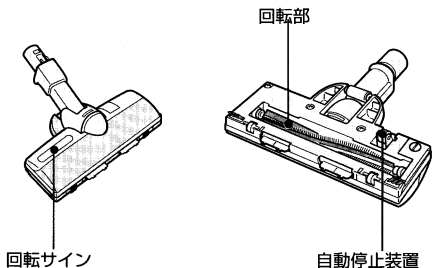

回転サイン

自動停止装置

お願い

- 床ブラシは床面にゆっくりとおろしてご使用ください。落とすように使用すると、自動停止装置がはたらき、回転部の回転が止まる場合があります。
- ホットカーペットやじゅうたんの種類(毛足が長い、植毛密度が高いなど)によっては、回転部の回転が止まる場合があります。

床面ごとの切換えは不要

通常は**標準**スイッチでお使いください。

しつこいゴミを念入りにお掃除したい時は、「強」に切換えてください。

- ホースや伸縮延長管へのゴミづまりを防ぐため、床に落ちている紙きれなど大き目のゴミはひろってからクリーナーをかけてください。

じゅうたん

- 1.はじめに同じ方向へゆっくり往復し動かす。
 - 2.直角方向にゆっくり動かす。
 - 3.最後にゴミのたまりやすいすみをていねいに。
- 新しいじゅうたんではダストカップが遊び毛でいっぱいになりますが、使っているうちに遊び毛は徐々に少なくなります。

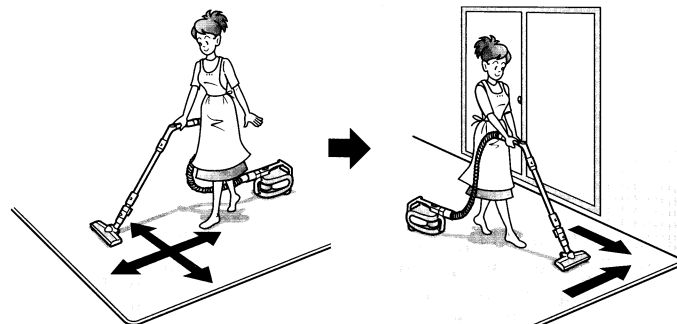

床

床の傷つき防止のため、板目にそって力を入れずに軽くすべらせてください。また、本体は急激に引っ張らないでください。

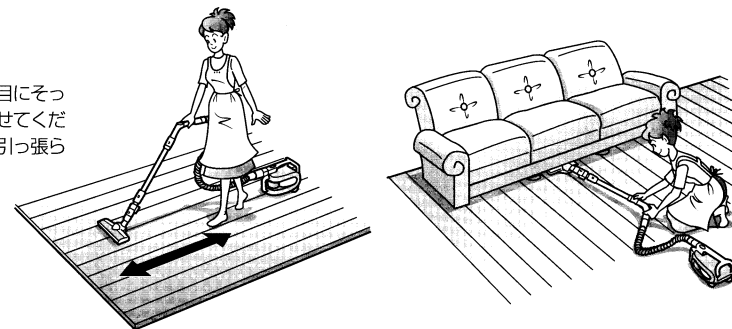

たたみ

たたみの傷つき防止のため、たたみの目にそって力を入れずに軽くすべらせてください。

- 目にそって動かすと、より楽に動きます。

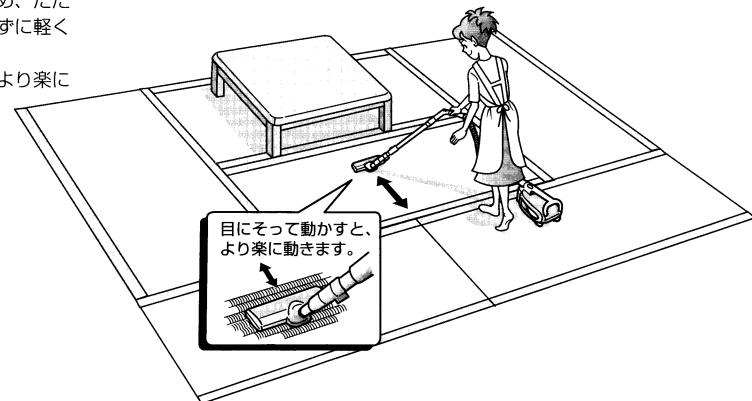

目にそって動かすと、より楽に動きます。

お掃除のしかた

付属品を使ってのお掃除

強

「強」スイッチを押す

お願い

- 床、木目の家具表面やピアノなどには使用しないでください。傷をつけることがあります。

付属品の収納

伸縮延長管の収納フックにセットするだけで、手軽に収納できます。

3段伸縮すき間ノズル

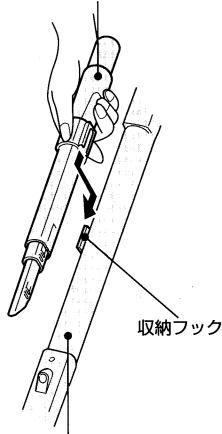

収納フック

伸縮延長管

- 3段伸縮すき間ノズルの先端にフリーアングルブラシをつけたままでもセットできます。

3段伸縮すき間ノズルを使ってお掃除

3段階に長さを調節できます。

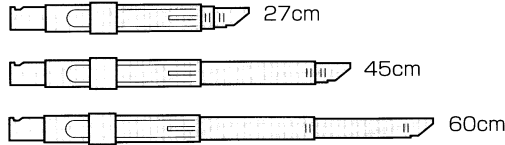

ホースまたは伸縮延長管の先端に差し込む。

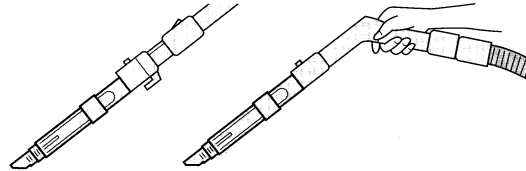

お願い

- 掃除中は、無理に押し付けしないでください。家具などに傷をつけることがあります。

フリーアングルブラシを使ってお掃除

掃除の場所に合わせて、いろいろな使い方ができます。

ホース先端に差し込んで

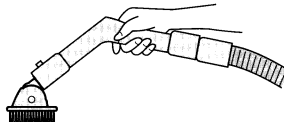

3段伸縮すき間ノズルの先端に差し込んで

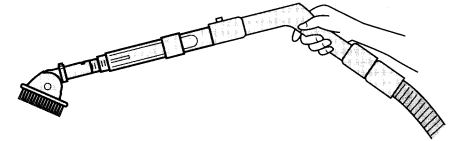

伸縮延長管の先に差し込んで

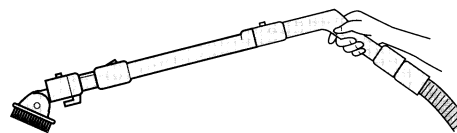

別売品 東芝ふとん用ブラシ ダニトルピー 形名VJ-B4

希望小売価格6,000円(税別)

- 上記価格は、2001年9月現在の希望小売価格です。変更する場合があります。

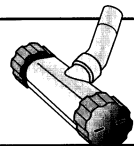

これ以外の別売品はご使用になれません。

3段伸縮すき間ノズル

ソファ

ソファのすみやすき間は、ほこりやダニ、食べもののかすなどがたまりがちです。

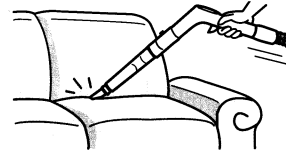

家具の奥

家具と家具の間は、ほこりがたまりがちです。

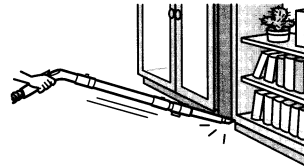

フリーアングルブラシ

カーテン

カーテンには湿気が集まりやすく、見えにくいほこりがつきます。フリーアングルブラシで、上から下へゆっくり吸い取ります。

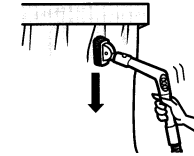

網戸

フリーアングルブラシで網目の中のほこりをはき出します。裏面に新聞紙をテープなどで固定すると、ゴミやほこりを吸い取りやすくなります。

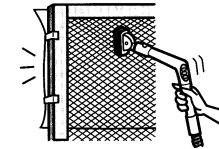

3段伸縮すき間ノズル+フリーアングルブラシ

天井・壁

天井の隅や壁には、ほこりやすがたまりがちです。高い所を掃除するときは、前グリップに片手をそえて持つと手元が安定します。

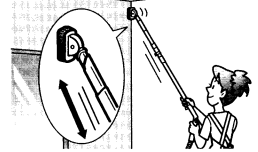

幅木

幅木にたまったほこりを立ったまま吸い取れます。



肩にかけてお掃除

ショルダーベルトで肩にかけてもお掃除できます。

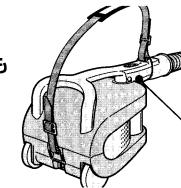

ふたクランプ

お願い

- お掃除中は、ふたクランプ (9ページ) を押さないでください。ふたが開いてダストカップが落ちることがあります。
- ショルダーベルトは、ご使用にならないときは本体から外してください。

ショルダーベルトの取り付けかた

1. ①本体後ろ側の穴にショルダーベルトを通す。
②ベルトフックにショルダーベルトを通し固定する。
2. 差込口側の穴にショルダーベルトを通し、ベルトフックにショルダーベルトを通す。

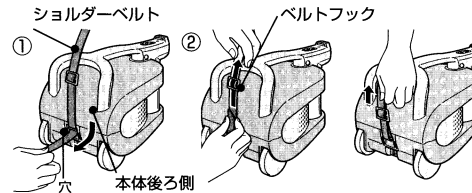

お願い

- ショルダーベルトは、ベルトフックにしっかり通してください。ベルトの端はベルトフックから最低5cm以上出してください。外れることがあります。
- ショルダーベルトを持って本体を振り回さないでください。本体がショルダーベルトから外れ落下することがあります。

ゴミの捨てかた

●ゴミを捨てる前には「切」スイッチを押して運転を止め、ホースを抜いてください。



お掃除が終わったらこまめにゴミを捨てましょう。ゴミすてラインを越えると吸込力が低下します。

1 前ハンドルを押さえ、左右のふたクランプを押しながらふたを開ける。

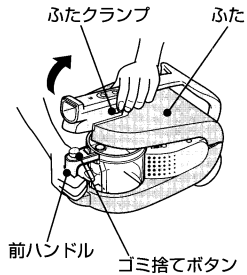

2 ダストカップを取り出し、大きめの紙袋（ポリ袋）や、ゴミ容器の中に入れ、前ハンドルのゴミ捨てボタンを押す。

- ダストカップの底面が開き、中のゴミが捨てられます。
- ゴミを捨てる前にダストカップ側面を軽くたたくと、ゴミが落ちやすくなります。

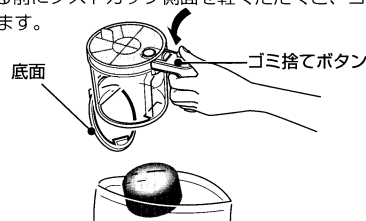

お願い

- 本体からダストカップを外すとき、ゴミ捨てボタンを押さないでください。ゴミがこぼれます。
- ダストカップの底面は直接手で開けられません。ゴミを捨てるときは必ずゴミ捨てボタンを押してください。
- ダストカップの底面には無理な力を加えないでください。はずれることがあります。

3 ダストカップの底面を手で戻しカチッと音が出るまではめ込む。



ダストカップの底面が開いた状態でゴミ捨てボタンを押しても底面は戻りません

4 本体にダストカップをのせる。

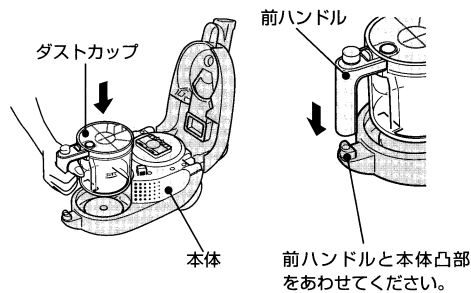

5 前ハンドルを押さえ、左右のふたクランプを押しながらふたを閉める。

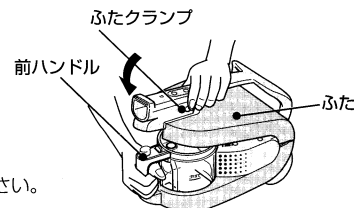

お願い

ふたで指をはさまないように注意してください。

お願い

ゴミの種類によりゴミすてラインにゴミがたまる前に吸込力が弱くなる場合があります。このようなときは、ゴミを捨てて本体フィルターのお手入れをしてください。

お手入れ

●お手入れの前には「切」スイッチを押して運転を止めて、ホースを抜いてください。
●本体や付属品が汚れたときは、水または中性洗剤をふくませた布でふいてください。ベンジンなどでふくと、ひび割れ、変形、変色の原因になります。



警告

本体・ホース・伸縮延長管・床ブラシ（回転部は除く）は絶対に水洗いしない
感電・故障する場合があります。



水洗い禁止

床ブラシ

お手入れは、伸縮延長管から取りはずしておこなってください。回転部にゴミがからみつくと、回転部が回転しなくなります。お掃除の最後に、週1~2度お手入れしましょう。

1 床ブラシを裏返し、お手入れカバーをはずす。

- ①溝にコインを入れ「ひらく」の位置に合わせる。
- ②お手入れカバーを持ち上げる。

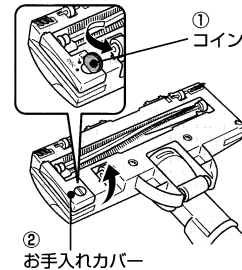

2 回転部をはずし、以下のようにゴミを取りのぞく。

- ①モーター部、自動停止装置にからみついたゴミをすき間ノズルで吸い取る。
- ②車輪のまわりに入ったゴミをピンセットで取りのぞく。

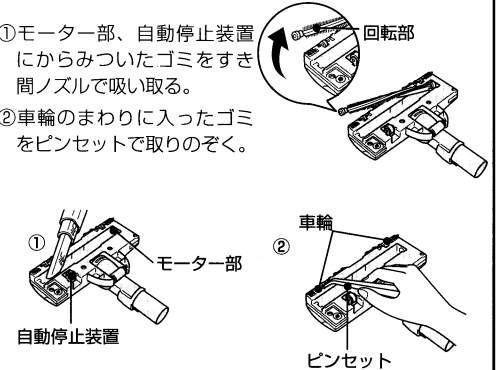

3 回転部にゴミがからみついたときは、以下のようにゴミを取りのぞく。

- ①回転部に糸くずや毛・ペット毛がからみついたときは、はさみで取りのぞく。
- ②回転部から軸受部をはずし、からみついたゴミを取りのぞく。
- ③軸受部をはめ込む。

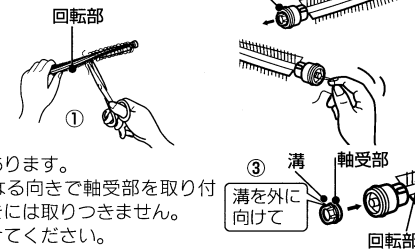

お願い

- 軸受部には方向性があります。溝がある方が外側になる向きで軸受部を取り付けてください。逆向きには取りつきません。
- 軸受部は必ず取り付けてください。

4 回転部を水で洗い、陰干しにして十分に乾燥させる。

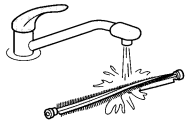

お願い

- 洗剤、漂白剤などを使用しないでください。
- 毛のかたいブラシで洗わないでください。
- ドライヤー、暖房器などで乾かさないうでください。

5 十分な乾燥を確認して回転部を取り付ける。

- 黒の軸受をモーター側に合わせ、オレンジの軸受をお手入れカバー側にセットする。

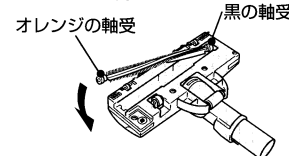

6 お手入れカバーを取り付ける。

- ①前のつめを合わせる。
- ②矢印の方向にセットする。

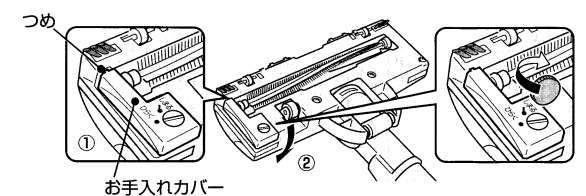

7 溝にコインを入れ「しまる」の位置に合わせる。

お手入れ (つづき)

本体フィルター

- 充電しても、ゴミを捨てても吸込み力が弱いときは、本体フィルターを水洗いしてください。
- 本体フィルターはダストカップ側（クリーンフィルターとカテキン入りマジックフィルターの2種類）とモーター側（空気清浄フィルター）の2カ所にあります。
- 予備フィルター（ダストカップ側）が2枚ついています。
- お手入れの前には「切」スイッチを押して運転を止め、ホースを抜いてください。

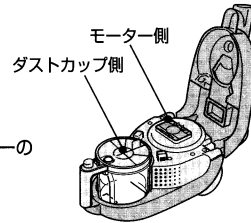

1 前ハンドルを押さえ、左右のふたクランプを押しながらふたを開ける。

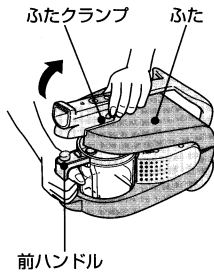

2 モーター側本体フィルターを取り出す

- ①フィルター側の凸部（2カ所）をつまみながら上に持ち上げはずす。
- ②空気清浄フィルターをはずす。

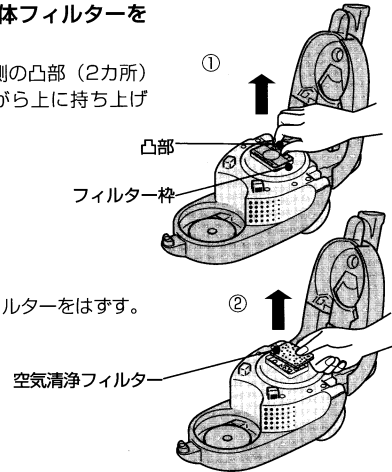

3 ダストカップ側の本体フィルターを取り出す

- ①ダストカップを取り出す。ダストカップ



- ②ネットフィルター枠のつまみを持ち上げ、ダストカップからはずす。フィルター枠をはずし、カテキン入りマジックフィルターとクリーンフィルターをはずす。

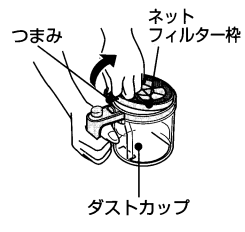

4 軽く押し洗い後、水気を切り、十分に乾燥させる ダストカップ、フィルター枠、ネットフィルター枠も水洗いし十分に乾燥させる。

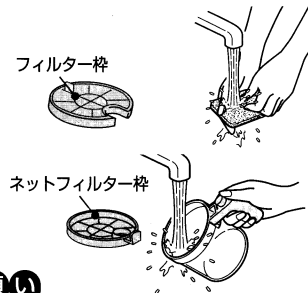

お願い

- お手入れ後は、必ず十分に乾燥させてからセットしてください。
- ぬれたままでご使用すると故障の原因になります。
- 細かいゴミを吸ったときは、本体フィルターをたたきゴミを落としてから水洗いしてください。
- 洗剤、漂白剤などを使用しないでください。
- 毛のかたいブラシで洗ったり、ネットを強く押し洗わないでください。破損の原因になります。
- ドライヤー、暖房器具などで乾かさないでください。

5 ダストカップ側の本体フィルターをセットする

- ①フィルター枠の裏側にクリーンフィルターの印刷面を下に向けて取りつける
- ②カテキン入りマジックフィルター（青いフィルター）を取りつける。
- ③ネットフィルター枠に取り付ける。

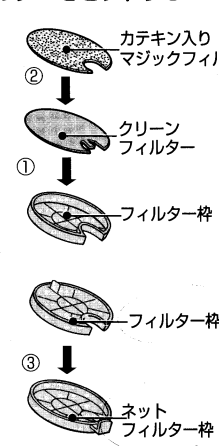

- ④ダストカップにフィルター枠のせ、前ハンドルとネットフィルター枠のつまみをあわせる。
- ⑤本体にセットする。



6 モーター側の本体フィルターをセットする

- ①本体に空気清浄フィルターの黒い面を下側にして取りつける。

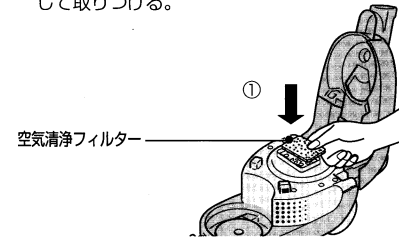

- ②本体のツメにフィルター枠の凹部をあわせ、フィルター枠を取りつける。

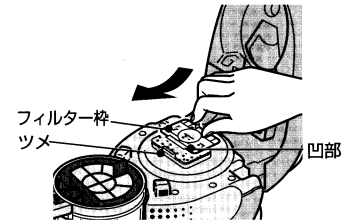

7 前ハンドルを押さえ、左右のふたクランプを押しながらふたを閉める

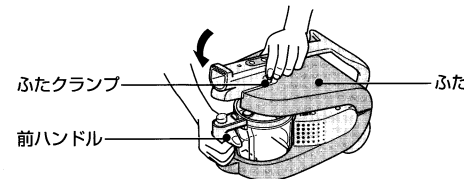

お願い

- ふたで指をはさまないように注意してください。

お知らせ ●新しいフィルターは、お買上げの販売店を通じて、取りよせることができます。(有料)

お掃除が終わったら

あとかたづけ

本体ハンドル、前ハンドルを持って移動

- 部屋から部屋への移動は、本体ハンドルまたは、前ハンドルを持ってください。どちらを持ってもち運べます。



お部屋の隅などに充電収納

お掃除終了後は必ず充電台にセットしてください。

- ホース止めを伸縮延長管にはめてホースを固定します。
- 3通りの収納ができます。

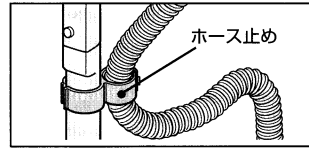

①伸縮延長管を伸ばしたままでホース止めをはめて。

②伸縮延長管を縮めてホース止めをはめて。

③ホースを伸縮延長管からはずして。

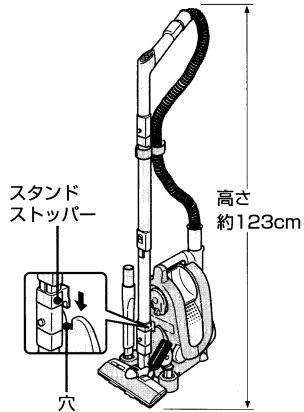

スタンドストッパーを充電台の穴に差し込む。

- お願い** スタンドストッパーがはずれると危険なので、収納状態で持ち運ばないでください。

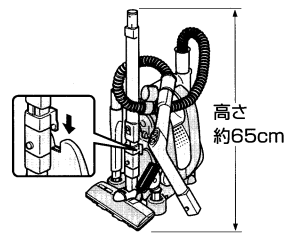
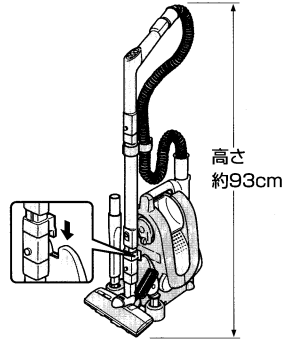

- お掃除中は本体にスタンド収納することができます。

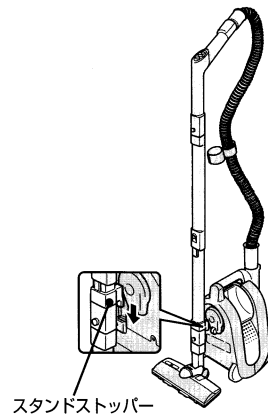

電池の交換

電池について

- 電池は、1日6分（強2分、標準4分）で使用した場合、約2100回充電と放電を繰り返すことができます。（周囲温度20℃）
- 電池は消耗部品です。ただし、電池の寿命は周囲温度、使用時間等、ご使用の条件により異なります。正しく充電しても使用時間が著しく短くなった場合は、電池の寿命と考えられます。このようなときは電池を交換してください。

交換用の電池はお買い上げの販売店を通じて取りよせることができます。

名称：ニッケル水素電池 形名：VJ-NB2（テクノ会社扱い 品番41474410）

希望小売価格10,000円（税別）
（価格は2001年9月現在の希望小売価格です。変更する場合があります。）

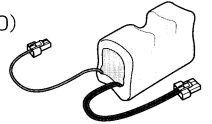

- お願い** 電池はコネクターを持って上げたり、強くひっぱたりしないでください。破損の原因になります。

交換のときは運転が完全に停止するまで放電させてください。

1 ドライバーでねじ（2ヶ所）をはずし、電池カバーをはずす

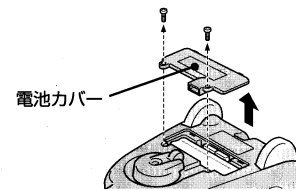

2 コネクターをはずし、電池を取り出す

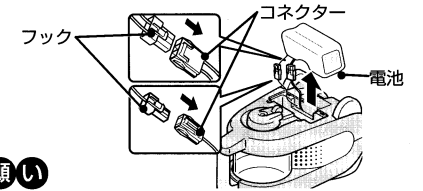

- お願い** コネクターは、フックを押えながらはずしてください。

3 新しい電池にコネクターを確実に差し込み、電池を入れかえる

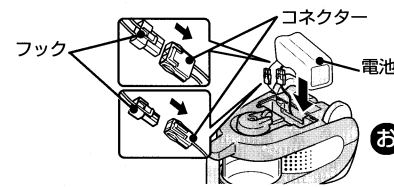

- お願い** ●コネクターは必ず、元の位置に置いてください。
- コードは電池と壁の間に入れてください。
- 電池カバーでコードをさまじいように取りつけてください。

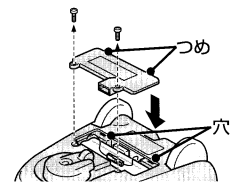

4 電池カバーを取り付け、ねじ（2ヶ所）を締める

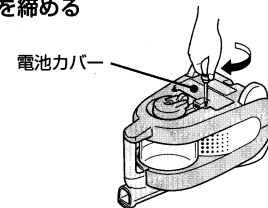

リサイクルへのご協力のお願い



Ni-MH

ニッケル水素電池はリサイクル可能な貴重な資源です。不要になった電池は貴重な資源を守るため破棄しないで充電式電池リサイクル協力店へお持ちください。

お掃除が終わったら

保護装置

床ブラシのモーターの過熱を防ぐため、回転部（ブラシ）の回転が自動的に停止します。



仕様

本体	使用電池	ニッケル水素
	定格電圧	DC19.2V
	運転音	57～約48dB
	集じん容積	0.9L
	外形寸法	長さ322mm×幅179mm×高さ225mm
	使用温度範囲	0～40℃
	連続使用時間	約40分（満充電・電池初期/20℃時、手元スイッチ「標準」にて）
	電池寿命	1日6分（強2分、標準4分）で使用した場合、充放電約2100回（周囲温度20℃）
充電台	質量	3.8kg（ホース・伸縮延長管・床ブラシ含む）
	入力	AC100V 50/60Hz 91VA （消費電力 充電中：約40W/補充電中：4W相当/本体をはずしたとき：約2W）
	出力	DC30V 1.5A
	充電時間	約2時間（周囲温度20℃）
	コードの長さ	1.3m
	外形寸法	長さ264mm×幅173mm×高さ178mm
	重量	790g
	付属品	充電台
フリーアングルブラシ		1個
ホース（ホース止め付）		1本
伸縮延長管		1本
床ブラシ		1個

このようなときは

⚠ 警告 改造はしない また、修理技術者以外の方は、分解したり修理をしない
 火災・感電・けがの原因となります。修理はお買いあげの販売店またはお近くの
 東芝家電修理ご相談センターにご相談ください。

修理サービスを依頼する前に

●充電中に異常が生じたときは、電源プラグを抜き約15秒後ふたたび差し込み、充電してください。それでも異常が直らないときやそれ以外の異常が生じたときは、次の点をお調べください。

このようなときは	調べる	直しかた	ページ
運転できない	●充電されていますか？ ●ホースが本体に差し込まれていますか？ ●充電台に本体をのせたままではありませんか？	→充電してください。 →しっかり差し込んでください。 →本体をはずしてください。	10～11 9 10～11
運転時間が短い	●電池が消耗していませんか？ 充電台の電源プラグをコンセントから抜き、3時間以上涼しい場所においてから再充電してください。	→正しく充電しても使用時間が著しく短くなった場合は、電池を交換してください。	10～11 21
吸込力が弱い	●電池が消耗していませんか？ ●ダストカップにゴミがいっぱいになっていませんか？ ●フィルター枠のネットにゴミがひどく付着していませんか？ ●本体フィルターの汚れがひどくありませんか？	→充電してください。 →正しく充電しても使用時間が著しく短くなった場合は、電池を交換してください。 →ゴミを捨ててください。 →ゴミを取りのぞいてください。 →お手入れをしてください。	10～11 21 16 18 18
充電ランプが点灯しない	●充電台の電源プラグがコンセントに差し込まれていますか？ ●本体が充電台に確実にセットされていますか？ ●電池が確実にセットされていますか？ ●充電が完了していませんか？	→電源プラグをコンセントに差し込んでください。 →本体を充電台にセットしなおしてください。 →電池を確実にセットしなおしてください。 →そのまま使用できます。	10～11 10～11 21
充電ランプが消えない	●次のようなときは、充電ランプが消えるまでの時間が長くなるとありますが、異常ではありません。 ①室温が30℃以上で充電した場合 ②長時間使用した直後に充電した場合 ③充電完了直後に使用し、すぐに充電している場合	→涼しいところで充電し、3時間以内で充電ランプが消えるか、確認してください。	10～11
緊急充電できない	●長期間（10日以上）使用していなかったのではありませんか？ ●電池の温度があがっていませんか？	→電池が自然放電により充電されにくい状態となっています。充電ランプが消えるまで充電をしてください。 →電池が冷えてから充電をしてください。	10～11 10～11
回転ブラシが回転しない	●回転部のまわりに糸くずや毛がたくさん巻きついていませんか？ ●大きなゴミや、薄い敷物などを巻き込んでいませんか？ ●自動停止装置にゴミがついていませんか？ ●床ブラシ本体とお手入れカバーの間にすき間ができていませんか？	→取りのぞいてください。 →床ブラシの保護装置がはたらいていません。 →取りのぞいてください。 →お手入れカバーを取りつけ直してください。	17 22 17 17
本体や充電台が熱い	制御回路に充電電流が流れているためで異常ではありません		

それでも異常のある場合は、24ページの保証とアフターサービスをご参照ください。
 ●ご使用中、本体および充電台が熱く感じてきますが、異常ではありません。モーターまたは電池、充電回路の熱のためです。
 ●ご自分での修理は、危険な場合がありますから絶対にしないでください。