



東芝電子ケトル 家庭用

取扱説明書

形名

PHK-800



保証書付

保証書はこの取扱説明書の裏表紙についておりますので、お買い上げ日、販売店名などの記入をお確かめください。

- このたびは東芝電子ケトルをお買い上げいただきまして、まことにありがとうございました。
- この商品を安全に正しく使用していただくために、お使いになる前にこの取扱説明書をよくお読みになり十分に理解してください。
- お読みになったあとは、お使いになる方がいつでも見られるところに必ず保管してください。

日本国内専用
Use only in Japan

安全上のご注意	2～4
各部のなまえ	5
お湯を沸かす・注ぐ	6～7
使い終わったら	8
樹脂部品（ふたなど）について	8
ふたパッキンの交換	8

お手入れ	9
故障かな？と思ったとき	10
仕様	10
保証とアフターサービス	11
保証書	裏表紙

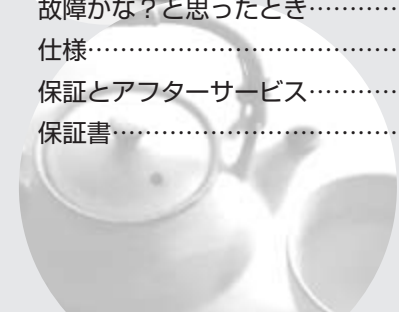

安全上のご注意

必ずお守りください

お使いになるかたや他の人への危害と財産への損害を未然に防ぐため、必ずお守りいただくことを説明しています。次の内容（表示・図記号）をよく理解してから本文をお読みになり、記載事項をお守りください。

表示の説明

警告 「死亡または重傷を負うことが想定されること」を示します。

注意 「軽傷や物的損害の発生が想定されること」を示します。

図記号の説明

 してはいけないこと（禁止）を示します。

 しなければならないこと（指示）を示します。

 注意を促す内容を示します。

警告

 **分解・修理・改造をしない**
火災・感電・けがの原因になります。
分解禁止 ・修理はお買い上げの販売店または、東芝生活家電ご相談センターにご相談ください。

 **異常・故障時にはすぐに使用を止める**
指 示 火災・感電・けがの原因になります。
・すぐに電源プラグを抜き、お買い上げの販売店または、東芝生活家電ご相談センターに点検、修理を依頼してください。

《異常・故障時の例》

- ・ご使用中コードや電源プラグが異常に熱い。
- ・コードを動かすと通電したり、しなかったりする。
- ・いつもより異常に熱くなったりコゲくさいにおいがする。
- ・製品に触れるとビリビリと電気を感じる。
- ・容器から水がもれる。

次のことには使わない

 **水以外のものを沸かさない**
やけどの原因になります。
禁止 ・お茶の葉・牛乳・酒・備長炭・ティーバッグ・レトルト食品などは、沸き上がるときにふき出します。

氷を入れて保冷用に使わない
結露し、感電・故障の原因になります。

電源・電源プラグ・コード

 **電源は交流 100V 定格 15A 以上のコンセントを単独で使う**
指 示 異常発熱し、発火や感電の原因になります。
・他の電源や延長コードの使用、タコ足配線などをしないでください。

電源プラグは根元まで確実に差し込む
感電・ショート・発火の原因になります。

電源プラグの刃や刃の取り付け面のほこりは、定期的に乾いた布でふき取る
火災の原因になります。

 **傷んだプラグ・コードや差し込みのゆるんだコンセントは使わない**
禁止 感電・ショート・発火の原因になります。

コードを傷つけない、無理に曲げない、束ねて通電しない、重い物をのせない、はさみ込まない、加工しない
破損し、火災・感電の原因になります。

 **ぬれた手で電源プラグを抜き差ししない**
ぬれ手禁止 感電・けがの原因になります。

警告

取り扱いについて

 **ふたを持って移動しない**
やけど・けがの原因になります。
指 示 ・本体がはずれて落ちます。

電源プレートは落としたり、衝撃を加えたりしない
過熱・異常動作・感電の原因になります。

本体接続部や電源プレート接続部にピン・針金・金属片などの異物を入れたり、ゴミを付着させたりしない
感電・ショート・発火の原因になります。

ガス火にかけたり、電気ヒーター・IH 調理器・電子レンジなどに使わない
火災・熱変色・変形・故障の原因になります。



電源プレートの接続部をなめさせない（乳幼児が誤ってなめないよう注意する）
感電・やけどの原因になります。

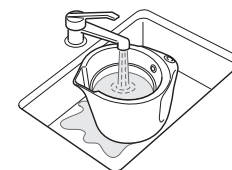

 **ふた・本体・電源プレート・電源コードなどは、水につけたり、水をかけたり、丸洗いしたりしない**
水ぬれ禁止 ショート・感電・故障の原因になります。
・流し台のシンクに置いて、直接蛇口から給水しないでください。





 **ふたパッキンが白く変色したら交換する**
指 示 傾けたり、倒れたりしたときに湯が流れ出て、やけどの原因になります。

やけどをさけるため、湯沸かし中は以下のことを守る
やけどの原因になります。

 **ふたは確実に閉める**
指 示 ・倒れたときに湯が流れ出ます。



 **蒸気口や注ぎ口にさわったり、顔を近づけたりしない**
接触禁止 ・特に乳幼児には、さわらせないように注意してください。

 **ふたを勢いよく閉めない**
禁止 ・湯がふきこぼれます。
蒸気口をふきんなどでふさがない
湯がふきこぼれ、やけどやふたの変形、故障の原因になります。

満水目盛以上に水を入れない
・湯がふきこぼれます。

転倒させない
傾けたり、ゆすったり、抱きかかえたり、強い振動（特に上下の振動）や衝撃を加えない

 **出湯ロックボタンがロック状態でも、注ぎ口や蒸気口などから湯が流れ出ます。**

 **子供だけで使わせたり、幼児の手の届くところで使わない**
禁止 やけど・感電・けがの原因になります。

⚠️ 注意

電源プレート・電源プラグ

使わないときは、電源プラグをコンセントから抜く
 プラグを抜く
 けが・やけど・絶縁劣化による感電・漏電火災の原因になります。

電源プラグを抜くときは、コードを引っ張らず電源プラグを持って抜く
 感電・ショートによる発火の原因になります。

専用の電源プレート以外は使わない
 電源プレートを他の機器に転用しない
 禁止 故障・発火の原因になります。

取り扱いについて

他の電気器具やコンセントに差したプラグに蒸気を当てない
 禁止 感電・ショート・発火の原因になります。
 ・キッチン用収納棚などでお使いのときは特に注意してください。

お手入れは冷めてから行う
 蒸気口など高温部に触れるとやけどの原因になります。
 指示

お湯や蒸気によるやけどを避けるため次のことを守る

湯沸かし中は移動させない
 湯沸かし中に、湯を注いだり、ふたを開けたりしない
 禁止

本体を持ち運ぶときは、ふた開閉ボタンに触れない
 ・ふたがはずれます。

ふたを開けるときは、出る蒸気に触れない
 連続沸とうさせない
 沸とう直後に何度もスイッチを押さない
 ・蒸気口から湯が飛び散ります。

使用中・使用後しばらくは、蒸気口など高温部に触れない
 接触禁止

残り湯は、注ぎ口から捨てる
 指示
 ・沸とうスイッチ側などから捨てる時、水がかかり故障の原因になります。

次の場所では使わない

不安定な場所、熱に弱いテーブルや敷物の上
 禁止 火災や変形・変色の原因になります。

壁や家具の近く
 蒸気や熱で壁や家具を傷め、変色・変形の原因になります。

お願い

- テレビなどの近くで使わないでください。雑音などが入るおそれがあります。影響のないところまで離して使ってください。
- 火気の近くや直射日光の当たる場所で使わないでください。故障や変形・変色の原因になります。
- 残り湯は捨ててください。腐食や変色の原因になります。また、凍結のおそれがある場所では、凍結し故障の原因になります。
- 空だきしないでください。空だきを繰り返すとフッ素樹脂の変色やはがれ、故障の原因になります。
- 本体・電源プレートを引きずって移動しないでください。テーブルなどにキズがつくおそれがあります。
- キッチン用収納棚などで使うときは、蒸気が天井部に当たらないようにしてください。変形・変色の原因になります。
- 電源プレートの上に本体をのせたまま水を入れしないでください。電源プレートに水がかかり故障の原因になります。
- 市販の水質改善材（炭など）やミネラル添加材を入れて使わないでください。かけらがふたの内部に詰まり、故障の原因になります。

各部のなまえ

ふた

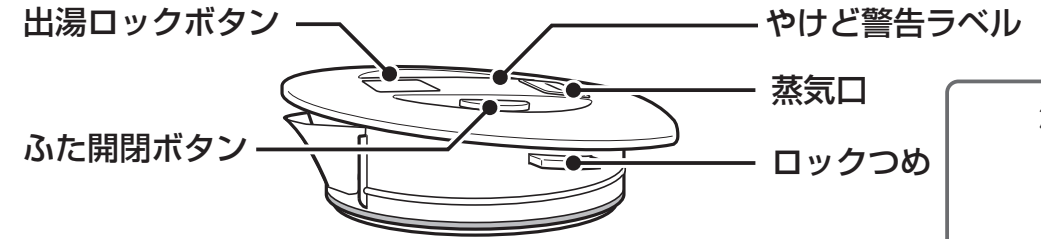

本体

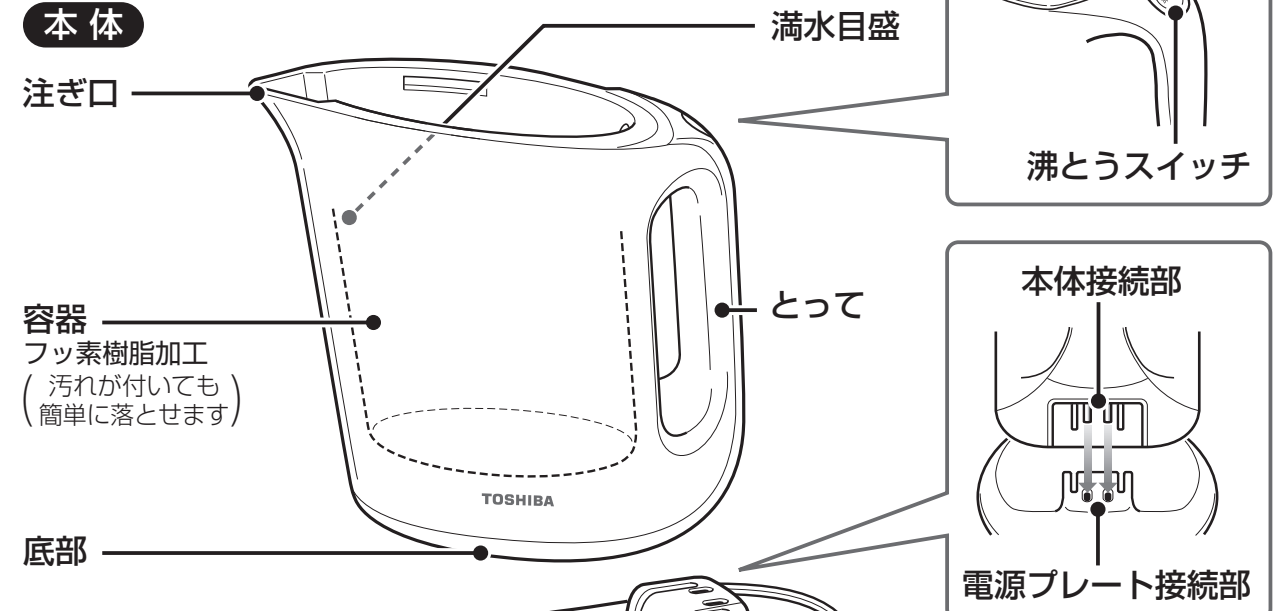

電源プレート

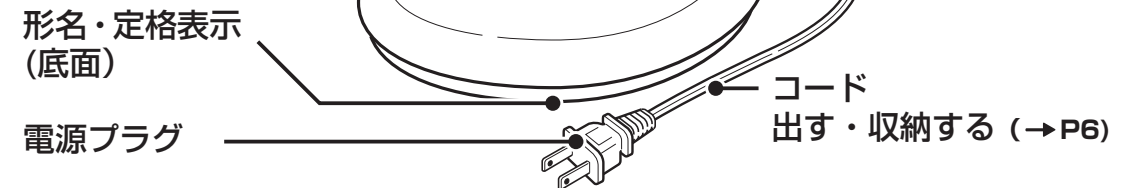

初めてお使いになるとき（長期間使わなかったとき）

以下の手順にしたがって、容器内をお手入れしてからお使いください。

- 1 お湯を沸かす (→ P6)
- 2 約半量のお湯を注ぎ口から捨てる (→ P7)
- 3 「使い終わったら」の手順に従ってふたをはずして、注ぎ口から残り湯を捨てる (→ P8)

お湯を沸かす・注ぐ

お湯を沸かす

1 ふたをはずし、別容器で水を本体に入れ、ふたをする

- 「満水目盛」以上水を入れないでください。水を入れすぎると蒸気口や注ぎ口よりお湯がふきこぼれることがあります。また沸とうするまで時間がかかります。



2 電源コードを電源プレートの切り込みから外に出し、平らなところに置く

- 長さの調節は下記を参照してください。



3 本体を電源プレートに確実にのせる

- 出湯ロックボタンが「ロック状態」になっていることを確認してください。
- 出湯ロックボタンが下がって、オレンジの表示が見えたままで湯沸かしすると、注ぎ口から蒸気が出てやけどのおそれがあります。

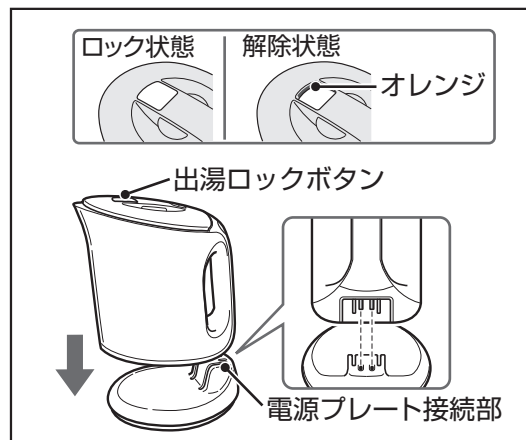

4 電源プラグをコンセントに差し込み沸とうスイッチを押す

- ▶「ピッ」とブザーが鳴って、沸とうランプが点灯し、湯沸かし開始。

沸とう時間の目安：0.8Lで約4分10秒
室温・水温 (23℃)

沸とうが終わると

- ▶「ピーピーピー」とブザーが鳴って、自動的にスイッチが切れ、沸とうランプが消灯。
- しばらく蒸気が出ますので、注意してください。

湯沸かし中に電源を切りたいときは、もう一度沸とうスイッチを押す

- 「ピー」とブザーが鳴って、沸とうランプが消灯したことを確認してください。



お湯を沸かす

5 電源プラグをコンセントから抜き本体を電源プレートからはずす

6 出湯ロックボタンを押して、お湯を注ぐ



お湯を注ぐ

7 注ぎ終わったら、出湯ロックボタンを押して「ロック状態」にする

ふたのはずしかた / つけかた

■はずしかた

ふた開閉ボタンを指ではさみながらはずす



■つけかた

方向に注意して、ふた開閉ボタンを指ではさみながら押し込む

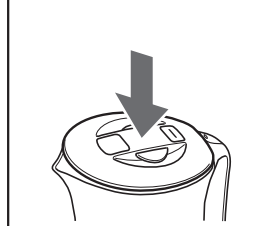

電源コードの長さ調節のしかた

電源コードを電源プレートの底面に巻きつけて長さを調節し、切り込みから外に出してください。

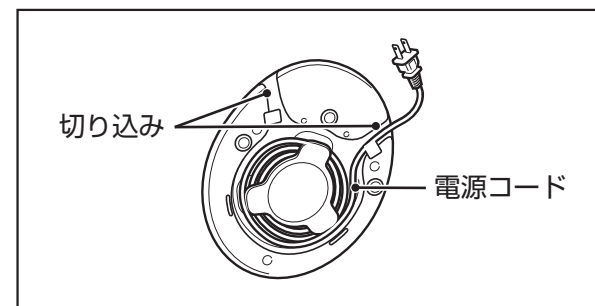

空だき防止機能について

水が入っていないまま沸かすと、スイッチが切れ湯沸かしが止まります。(→ P10)

湯を注ぐとき、ふたを着脱するときの音

「カタン」という音は、万一転倒したときに、お湯が流れ出るのを防ぐ弁の音です。

お願い

- 満水目盛以上に水を入れて、沸かさないでください。
- 水を蛇口から直接入れないでください。
- 底面をぬらさないでください。ぬれた場所などに置かないでください。
- 電源プレートに本体をのせたまま水を入れしないでください。故障の原因になります。

お知らせ

- 湯沸かし中に、本体を電源プレートからはずすと、湯沸かしが止まります。
- 保温機能はありません。

使い終わったら

1 冷えてからふたをはずし、注ぎ口から残り湯を捨てる
(ふたのはずしかた → P6)

2 ふたをつける

樹脂部品 (ふたなど) について

熱や蒸気がふれるふたなどは、ご使用にともない傷んでくる場合があります。食品衛生上問題はありませんが変色など傷みが出てきた場合は、お買い上げの販売店にご相談ください。

ふたパッキンの交換 (消耗部品)

キレツが発生したり、汚れや傷みが目についたら交換してください。そのまま使うと湯もれや蒸気もれの原因になります。

1 ネジ (3本) をはずし、内ふたをはずす

- ネジや内部部品をなくさないでください。

2 ふたパッキンを交換する

- ふたパッキンを確実にはめ込んでください。

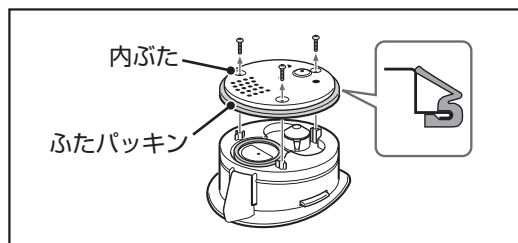

3 逆流止め・逆流止めガイドがはずれたときは、右図の位置にセットする

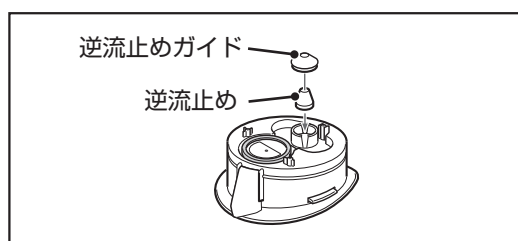

4 内ふた裏側の凹部と逆流止め取り付け部を合わせ、内ふたのネジ穴を外ふたのネジ取り付け部に合わせ、ネジで取り付ける

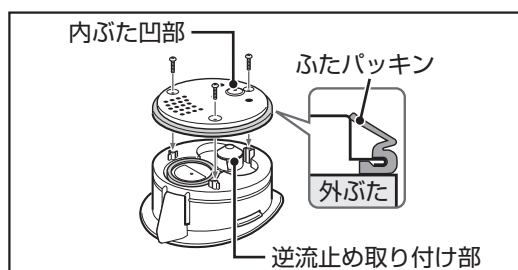

部品名：ふたパッキン (部品コード：3231V114) お買い上げの販売店でお買い求めください。

お手入れ

日常のお手入れ

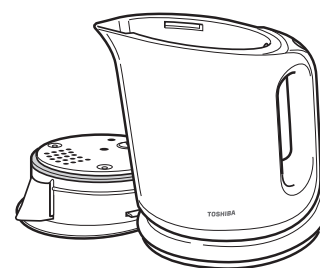

容器

こまめにスポンジでこすり、水ですすぐ。
1～3カ月に1回、クエン酸洗浄をする。

本体・ふた・電源プレート

よくしぼったふきんでふく。

容器の水アカ (変色) や白い浮遊物について

●加熱すると、水に含まれるミネラル分などが析出して容器につき、以下のような現象が起こります。
容器自体の変色や腐食、フッ素樹脂のはがれではないため衛生上問題ありませんが定期的にクエン酸洗浄でお手入れしてください。

白い浮遊物 (ミネラル分の結晶)、乳白色 / 黒色 / 虹色などの変色、赤さび状のはん点 (もらいさび)、ざらつき

*ミネラルウォーターやアルカリイオン水を沸かしたときは、容器が変色したり、水アカが発生しやすくなります。

クエン酸洗浄

1 容器に満水目盛まで水を入れ、約 25g のクエン酸を入れてふたをする

2 湯沸かしをする (→ P6) その後 2 時間放置

3 お湯を捨て、容器の汚れをこすり落とし、水ですすぐ

4 クエン酸のおいを取るために水だけを満水目盛まで入れ、湯沸かしし、お湯を捨てる (→ P6、8)

お願い

- ベンジン・シンナー・クレンザー・たわしなどは使わないでください。表面やフッ素樹脂加工を傷めます。
- 食器洗い乾燥機や食器乾燥機は使わないでください。変形の原因になります。
- 洗剤は使わないでください。においの原因になります。
- 容器の汚れ (水アカなど) は、こまめにお手入れしてください。汚れをそのままにしておくと、湯沸かし時の音が大きくなったり、湯の出が悪くなったりします。
- 長期間お使いにならないときは、お手入れ後、十分に乾燥させてください。
- 汚れが落ちにくいときは、繰り返しクエン酸洗浄をしてください。

お願い

- クエン酸洗浄のお湯は、飲まないよう注意してください。
- 当社指定の電子ケトル洗浄用クエン酸以外は使わないでください。
- 洗浄は、湯は入れないで、必ず水からしてください。
- 満水目盛以上に水を入れしないでください。

洗浄用クエン酸は、お買い上げの販売店でお買い求めください。
部品コード：32389024 (100g 入り) 315 円 (税込：2009 年 10 月現在)
※ 洗浄用クエン酸は食品添加物のため、食品衛生上無害です。

故障かな？と思ったとき

修理を依頼する前に、次の点をお調べください。

こんなときは	調べていただくところ	直しかた
湯が沸かない	<ul style="list-style-type: none"> ●電源プラグを差し込んでいますか。 ●本体が電源プレートに正しくのっていますか。 ●沸とうスイッチが「OFF」になっていませんか。 	電源プラグをコンセントに差し込んでください。 正しくのせてください。(→ P6,7) 「ON」にしてください。(→ P7)
スイッチが切れる	<ul style="list-style-type: none"> ●水が入っていますか。水が入っていないと空だき防止機能が働きます。 	水を入れてもう一度沸とうスイッチを押してください。(→ P7)
湯が蒸気口からふきこぼれる	<ul style="list-style-type: none"> ●満水目盛以上の水を入れていませんか。 	水を減らしてください。
湯に白いものが浮く 容器が汚れていたり、 壁面がはがれたように見える	<ul style="list-style-type: none"> ●容器に付いた水アカがはがれたものです。 ●ミネラル分の多い水やアルカリイオン水を加熱すると、ミネラル分が結晶となり白く見ることがありますが、有害ではありません。 	容器のお手入れをしてください。(→ P9)
湯沸かし時の音が大きくなる	<ul style="list-style-type: none"> ●容器の底に水アカがついたためです。 	容器のお手入れをしてください。(→ P9)
湯沸かし中にカチカチ音がする	<ul style="list-style-type: none"> ●本体内部の部品が動作する音です。 	異常ではありません。
湯がにおう	<ul style="list-style-type: none"> ●水道水に含まれる消毒用塩素の量によって、カルキ臭がすることがあります。 ●使い始めは樹脂などのおいがすることがあります。 	湯沸かし完了後、蒸気がおさまってから再沸とうさせてください。塩素がとび、においが少なくなります。 湯沸かし後、出湯口から湯を全量捨ててください。
湯を注ぐときやふたを着脱するとき「カタン」と音がする	<ul style="list-style-type: none"> ●万一転倒したときに、お湯が流れ出るのを防ぐ弁の音です。 	異常ではありません。

●調べていただいても原因がわからないときやその他の異常や故障があるときは、お買い上げの販売店に修理をご依頼ください。
 ※数年間お使いになると樹脂部品は傷んでくることがあります。お買い上げの販売店にご相談ください。

仕様

電源	交流 100V 50-60Hz 共用	質量 (電源プレートを含む)	1.3kg
消費電力	1300W	温度過昇防止装置	温度過昇防止器
外形寸法 (電源プレートを含む)	幅	コードの長さ	1m
	奥行	定格容量	0.8L
	高さ		

●特定地域(高い山、極寒地など)においては、所定の性能が確保できないことがあります。

この製品は日本国内用に設計されているため、海外では使用できません。またアフターサービスもできません。
 This product is designed for use only in Japan and cannot be used in any other country.
 No servicing is available outside of Japan.

保証とアフターサービス (必ずお読みください)

修理・お取り扱い・お手入れについてご不明な点は

お買い上げの販売店へご相談ください。

販売店にご相談ができない場合は、下記の窓口へ

東芝生活家電ご相談センター

フリーダイヤル
 **0120-1048-76**
 受付時間：365日 9:00~20:00
 携帯電話・PHSなど **022-774-5402** (通話料：有料)
 FAX **022-224-6801** (通信料：有料)

- お客様からご提供いただいた個人情報は、修理やご相談への回答、カタログ発送などの情報提供に利用いたします。
- 利用目的の範囲内で、当該製品に関連する東芝グループ会社や協力会社に、お客様の個人情報を提供する場合があります。

保証書 (一体)

- 保証書は、この取扱説明書の裏表紙に記載されています。
- 保証書は、必ず「お買い上げ日・販売店名」などの記入をお確かめのうえ、販売店から受け取っていただき、内容をよくお読みの後、大切に保管してください。
- 保証期間は**お買い上げの日から1年間**です。
 ただし、消耗部品は保証期間内でも「有料修理」とさせていただきます。

補修用性能部品の保有期間

- 電子ケトルの補修用性能部品の保有期間は、製造打ち切り後5年です。
- 補修用性能部品とは、その商品の機能を維持するために必要な部品です。

部品について

- 修理のために取りはずした部品は、特段のお申し出がない場合は当社で引き取らせていただきます。
- 修理の際、当社の品質基準に適合した再利用部品を使用することがあります。

修理を依頼されるときは

- 10ページに従って調べていただき、なお異常があるときは使用を中止し、必ず電源プラグをコンセントから抜いて、お買い上げの販売店にご連絡ください。

■保証期間中は

保証書の規定に従って、販売店が修理させていただきます。なお、修理に際しましては、保証書をご提示ください。

■保証期間が過ぎているときは

保証期間経過後の修理については、お買い上げの販売店にご相談ください。修理すれば使用できる場合は、ご希望によって有料で修理させていただきます。

持込修理

■修理料金のしくみ

修理料金は技術料・部品代などで構成されています。	
技術料	故障した商品を正常に修復するための料金です。
部品代	修理に使用した部品代金です。
便利メモ	お買い上げ日 年 月 日
	お買い上げ店名 電話 ()



愛情点検

長年ご使用の電子ケトルの点検を!

こんな症状はありませんか。
 電源プラグやコンセントにたまっているほこりは取り除いてください。

- ご使用中コードや電源プラグが異常に熱い。
- コードを動かすと通電したり、しなかったりする。
- いつもより異常に熱くなったりコゲくさいにおいがする。
- 製品に触れるとビリビリと電気を感じる。
- 容器から水がもれる。
- その他の異常・故障がある。

ご使用中

定期的に「安全上のご注意」「お願い」を確認してご使用ください。誤った使いかたや長年のご使用による熱・湿気・ほこりなどの影響により部品が劣化し、故障や事故につながることもあります。

故障や事故防止のため、使用を中止し、電源プラグをコンセントから抜いて、必ずお買い上げの販売店に点検・修理をご相談ください。

東芝電子ケトル保証書

持込修理

形名	PHK-800			
★お名前	ふりがな	様		
	〒 □□□□-□□□□			
★お客様	市外	市内	番号	呼
	電話			
★保証期間	本	1年	★お買い上げ日	
	体		□□年 □□月 □□日から	
★ご販売店	住所・店名			
	電話			

※この保証書は、本書に明示した期間、条件のもとにおいて無料修理をお約束するものです。したがってこの保証書によって保証書を発行している者（保証責任者）、およびそれ以外の事業者に対するお客様の法律上の権利を制限するものではありません。

※保証期間経過後の修理、補修用性能部品の保有期間について詳しくは取扱説明書をご覧ください。

東芝ホームアプライアンス株式会社 リビング機器事業部
〒101-0021 東京都千代田区外神田2-2-15（東芝昌平ビル） 電話（03）3257-6163

本書は、取扱説明書、本体貼付ラベルなどの記載内容にそった正しいご使用のもとで、保証期間中に故障した場合に、本書記載内容にそって無料修理をさせていただきますことをお約束するものです。

保証期間中に故障が発生したときは、本書と商品をご持参のうえ、お買い上げの販売店に修理をご依頼ください。

修理の際、当社の品質基準に適合した再利用部品を使用することがあります。

★印欄に記入がないときは無効です。本書をお受け取りの際は必ず記入をご確認ください。また、本書は再発行しませんので紛失しないように大切に保管してください。

- 保証期間内でも次の場合には有料修理になります。
 - (イ) 誤ったご使用や不当な修理・改造で生じた故障、損傷。
 - (ロ) お買い上げ後の落下や輸送などで生じた故障、損傷。
 - (ハ) 火災、天災地変（地震、風水害、落雷など）、塩害、虫害、ガス害、異常電圧で生じた故障、損傷。
 - (ニ) 本書のご提示がない場合。
 - (ホ) 本書にお買い上げ年月日、お客様名、販売店名の記入のない場合、あるいは字句が書きかえられた場合。
 - (ヘ) 一般家庭用以外（たとえば業務用など）に使用

- された場合の故障、損傷。
- (ト) ご使用による容器の汚れ、キズ。
- (チ) 消耗部品の交換。

- 出張修理を行った場合には出張に要する実費を申し受けます。
- 修理のために取りはずした部品は、特段のお申し出がない場合は当社で引き取らせていただきます。
- 本書は日本国内においてのみ有効です。
This warranty is valid only in Japan.
- ご転居またはご贈答品などで、お買い上げの販売店に修理をご依頼できない場合には、東芝生活家電ご相談センターへご相談ください。

修理 ×モ	修理年月日	修 理 内 容	担当
	年 月 日		
	年 月 日		

- ・保証書にご記入いただいたお客様の住所・氏名などの個人情報は、保証期間内のサービス活動およびその後の安全点検活動のために利用させていただく場合がございますので、ご了承ください。
- ・修理のために、当社から修理委託している保守会社などに必要なお客様の個人情報を預託する場合がございますが、個人情報保護法および当社と同様の個人情報保護規定を遵守させますので、ご了承ください。

東芝ホームアプライアンス株式会社
リビング機器事業部

〒101-0021 東京都千代田区外神田2-2-15（東芝昌平ビル）