

日立 **全自動** 電気洗濯機

形名

NW-500FX

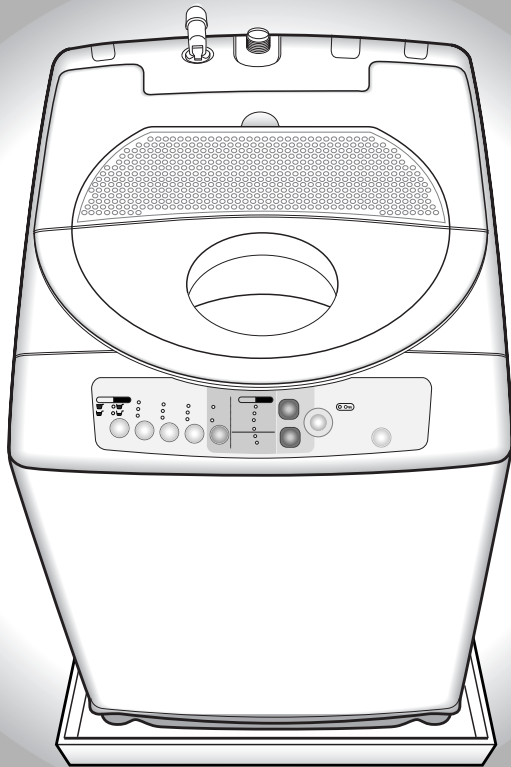

このたびは日立全自動電気洗濯機をお買い上げいただき、まことにありがとうございました。

この取扱説明書をよくお読みになり、正しくご使用ください。

お読みになったあとは、据付説明書・洗濯機設置時のチェックシート・保証書とともに大切に保存してください。



安全上のご注意	2
操作パネルのはたらき	6
各部のなまえ	8
お洗濯を始める前に	9
洗濯物の準備	9
洗濯物の入れかた	9

洗濯量と洗剤量・ソフト仕上剤量について	10
洗濯量の検知と洗剤量/水量表示について	12
液体洗剤・漂白剤・ソフト仕上剤を使う	13
液体洗剤・漂白剤を使う	13
ソフト仕上剤を使う	13
粉石けん(天然油脂)を使う	14
風呂水を使ってお洗濯する	15

お洗濯コースの選びかた	17
お洗濯コースの内容について	18
簡単おまかせお洗濯	
標準コース	20
強めの水流で洗う	
念入りコース	22
すばやく洗う	
おいそぎコース	24
干し時間を短縮	
部屋干しコース	26
ドライマーク表示の衣類を洗う	
ドライコース	28
毛布を洗う	
毛布コース	32
予約運転を使って洗う	
予約9時間後コース	35
風乾燥について	37
いろいろな設定でお洗濯する	38

洗濯液を2度使う・洗濯のりを使う	40
チャイルドロック(いたずら防止モード)について	41
終了ブザー音を消したいときは	41

使用上のご注意	42
お手入れのしかた	43
槽洗浄コース	43
槽乾燥コース	44
据え付け	49
故障かなと思ったら	53
保証とアフターサービス	57
別売り部品	59
仕様	60

お洗濯の前に

洗剤の種類と使いかた

いつものお洗濯

お上手な洗濯

お手入れアフターサービス

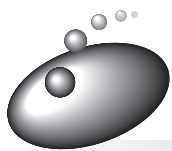

安全上のご注意

お使いになる人や、ほかの人への危害、財産への損害を未然に防止するため、お守りいただくことを、次のように説明しています。また、本文中の注意事項についてもよくお読みのうえ、正しくお使いください。

ここに示した注記事項は

表示内容を見逃して誤った使い方をしたときに生じる危害や損害の程度を、次の表示で区分し、説明しています。

絵表示の例

警告

この表示の欄は、「死亡または重傷を負うことが想定される」内容です。

注意

この表示の欄は、「傷害を負うことが想定されるか、または物的損害の発生が想定される」内容です。

	「警告や注意を促す」内容のものです。	
	してはいけない「禁止」内容のものです。	
	分解禁止	ぬれ手禁止
	触手禁止	水場禁止
	火気禁止	本体水かけ禁止
	実行していただく「指示」内容のものです。	
	アース接続	プラグ抜き

警告

	分解したり修理・改造しない <ul style="list-style-type: none"> ● 火災・感電・けがの原因になります。 ● 修理は、販売店にご相談ください。 		定格15A以上・交流100Vのコンセントを単独で使う <ul style="list-style-type: none"> ● 他の器具と併用すると分岐コンセント部が異常発熱して発火することがあります。
	アース線を取り付ける <ul style="list-style-type: none"> ● アース線を取り付けないと漏電のとき感電することがあります。アースの取り付けは、電気工事店または販売店にご相談ください。 		浴室など湿気の多い場所や風雨にさらされる場所には据え付けない <ul style="list-style-type: none"> ● 感電や漏電による火災の恐れがあります。
	ぬれた手で、電源プラグの抜き差しはしない <ul style="list-style-type: none"> ● 感電の原因になります。 		傷んだ電源コードや電源プラグ、ゆるんだコンセントは使用しない <ul style="list-style-type: none"> ● 感電・ショート・発火の原因になります。
	電源コードを傷つけない 傷つけ・加工・無理な曲げ・引っ張り・ねじり・重いものを載せる・本体の脚で挟み込むなどしない <ul style="list-style-type: none"> ● 電源コードが破損し、火災・感電の原因になります。 		電源プラグは、刃および刃の取り付け面にほこりが付着している場合はよくふく <ul style="list-style-type: none"> ● 火災の原因になります。





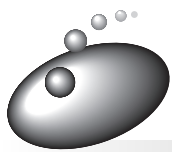

⚠ 警 告

 <p>お手入れの際は電源プラグをコンセントから抜く</p> <ul style="list-style-type: none"> 感電やけがをすることがあります。 	 <p>洗濯時に温水を使用する場合、50 以上のお湯は使用しない</p> <ul style="list-style-type: none"> プラスチック部品の変形や傷みにより、感電や漏電の恐れがあります。 
 <p>洗濯・脱水槽が完全に止まるまでは、中の洗濯物に手を触れない</p> <ul style="list-style-type: none"> ゆるい回転でも洗濯物が手に巻きついてけがをすることがあります。(洗い、すすぎ中でも洗濯・脱水槽内に手を入れる場合は、一時停止させて完全に停止してから行ってください) 洗いの終了時や排水開始時には洗濯・脱水槽が低速で回転しますので、特に注意してください。 特にお子様にはご注意ください。 	 <p>幼児に洗濯・脱水槽の中をのぞかせない。また、洗濯機の近くに台を置かない</p> <ul style="list-style-type: none"> 洗濯・脱水槽の中に落ちてけがをすることがあります。 
 <p>引火物は洗濯・脱水槽に入れない 近づけない</p> <p>〔 灯油・ガソリン・ベンジン・シンナー・アルコールやそれらの付着した洗濯物 〕</p> <ul style="list-style-type: none"> 爆発や火災の恐れがあります。 	 <p>お手入れするときなどは、本体各部に直接水をかけない</p> <ul style="list-style-type: none"> ショート・感電の原因になります。 
 <p>ローソク、蚊取り線香、煙草などの火気を近づけない</p> <ul style="list-style-type: none"> 火災の恐れがあります。 	 <p>入浴中は風呂水吸水はしない</p> <ul style="list-style-type: none"> 万一の感電を防ぐためです。 
 <p>動かなくなったり、煙が出ている、変なにおいがするなどの異常がある場合は、事故防止のためすぐに電源プラグを抜いて、お買い求めの販売店に点検・修理を依頼する</p> <ul style="list-style-type: none"> 感電や漏電・ショートによる火災の恐れがあります。 	 <p>操作部付近には、磁石などの磁気を帯びたものを近づけない</p> <ul style="list-style-type: none"> ふたが開いた状態でも、洗濯・脱水槽が回転することがあります。



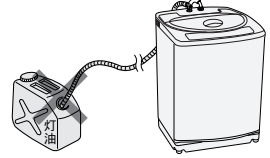

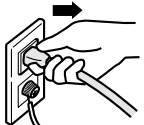

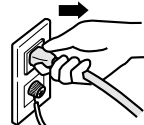



安全上のご注意(続き)

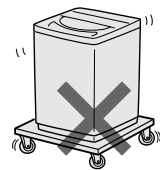

警告

 <p>洗剤を入れ過ぎない</p> <ul style="list-style-type: none"> ● 洗剤は規定量を守ってご使用ください。入れ過ぎると洗剤の溶け残りや泡が大量に発生して本体が故障し、水漏れや感電をする恐れがあります。 	 <p>お湯取りホースで灯油、ガソリンなど水以外のものを吸い込まない</p> <ul style="list-style-type: none"> ● 爆発や火災の原因になります。 
 <p>電源プラグを抜くときは、電源プラグを持って抜く</p> <ul style="list-style-type: none"> ● 感電やショートして発火することがあります。 	 <p>長時間ご使用にならないときは、電源プラグをコンセントから抜く</p> <ul style="list-style-type: none"> ● 絶縁劣化による感電や漏電火災の原因になります。 

注意

 <p>運転中は洗濯機の下に手足を入れない</p> <ul style="list-style-type: none"> ● 回転部があり、けがをする恐れがあります。 	 <p>キャスターの付いている台や、不安定な場所に洗濯機を据え付けない</p> <ul style="list-style-type: none"> ● 運転中の振動で移動したり、転倒する恐れがあります。 
 <p>断水後や一度給水ホースを外して再取り付けした場合は、水栓を閉め、「槽洗浄」コースを選んで、スタートボタンを押してからゆっくり水栓を開く(長期間使用しなかった場合も同様)</p> <ul style="list-style-type: none"> ● 給水ホース、水道配管に空気がたまり、圧縮された空気圧により、本体が破損し、水漏れやけがをする恐れがあります。 	 <p>ふたなどのプラスチック部品や本体外枠に洗剤(特に液体洗剤)がついた場合は、湿った柔らかい布ですぐに拭きとる</p> <ul style="list-style-type: none"> ● そのまま放置すると、プラスチック部品が破損し、けがをする恐れがあります。また、本体外枠には、シミなどの「あと」が残る場合があります。
 <p>防水性のシートや衣類は、洗い・すすぎ・脱水・風乾燥をしない</p> <ul style="list-style-type: none"> ● 洗濯物が傷んだり、脱水中に異常振動して、けがをする恐れがあります。 <p>— 例えば — 釣具ウェア、スキーウェア、雨ガッパ、ダウンジャケットなどや水を通しにくいふとんカバー、シーツ類、裏地のあるバスマット、マット類など</p>	 <p>お湯取ホースを傷付けない</p> <ul style="list-style-type: none"> ● 浴室のドアではさみ込み、無理な力をかけたり、金属部分とのこすりでホースが傷付き、水漏れして床面を濡らす恐れがあります。
 <p>衣類の異物(マッチ棒、ヘアピン、硬貨など)は取り除く(ポケットの中も忘れずに)</p> <ul style="list-style-type: none"> ● 衣類を傷めたり、故障の原因になります。 	

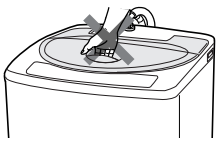
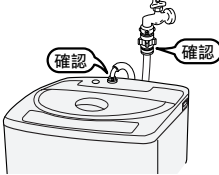
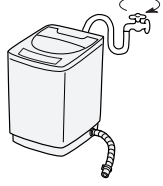
注意

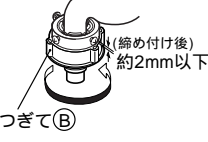
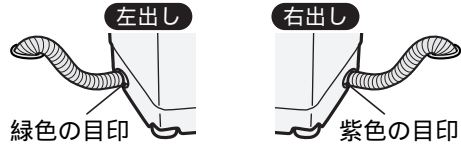
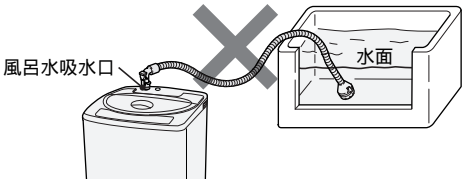
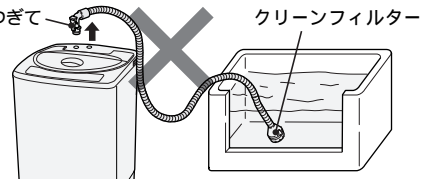
<p>洗濯機の上へのぼったり、重いものを載せたりしない</p> <ul style="list-style-type: none"> ●変形・破損によりけがをする恐れがあります。 	<p>ロックされた状態のふたを無理に開けない</p> <ul style="list-style-type: none"> ●ふたやロック機構が破損し、けがをしたり、洗濯ができなくなります。 
<p>洗濯前は水道栓を開いて、水漏れがないか確認する</p> <ul style="list-style-type: none"> ●ねじが緩んだりしていると、水漏れして思わぬ被害を招くことがあります。 	<p>洗濯機を使用しないときは、水栓を閉じておく</p> <ul style="list-style-type: none"> ●万一の水漏れを防ぐためです。 
<p>給水ホースの本体接続のユニオンナットはしっかり締め付ける</p> <ul style="list-style-type: none"> ●水漏れの原因になります。 ●長期のご使用でユニオンナットが緩んだりすると水漏れして思わぬ被害を招くことがあります。定期的に点検し、緩んでいる場合にはさらに締め付けてください。 	<p>ワンタッチつぎてを使用し、つぎて②をしっかり締め付ける</p> <ul style="list-style-type: none"> ●付属品以外のつぎてを使用すると水漏れの原因になります。 ●長期のご使用でねじやつぎてが緩んだりすると水漏れして思わぬ被害を招くことがあります。定期的に点検し、緩んでいる場合にはさらに締め付けてください。 
<p>お湯取ホースの吸水つぎてが、給水ホースの後側になるように取り付ける</p> <ul style="list-style-type: none"> ●お湯取ホースにあたり、ユニオンナットが緩んだりすると水漏れして思わぬ被害を招くことがあります。 ●給水ホースの前側にお湯取ホースを取り付けると、ふたが開きにくくなります。 	<p>洗濯機を据え付けるときは、排水ホースの色目印を本体の端に合わせる(右出し：紫色、左出し：緑色)</p> <ul style="list-style-type: none"> ●内部でたるんでいると、他の部品と接触し、ホースが破れて、水漏れして思わぬ被害を招くことがあります。 
<p>浴槽の水面より風呂水吸水口が低くなる場所では使用しない</p> <ul style="list-style-type: none"> ●サイホン現象によりポンプ運転が終了しても水が出っ放しになります。 	<p>クリーンフィルターを浴槽に入れたまま吸水つぎてをはずさない</p> <ul style="list-style-type: none"> ●サイホン現象により風呂水が流れ出て床面を濡らす恐れがあります。 

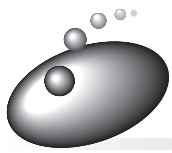

操作パネルのはたらき

洗剂量・水量表示

ランプの点灯と点滅で洗剂量と水量の目安を表示します。👉 12

- コンパクト粉末洗剤(アタック)を基準にしています。洗剂量については、👉 10の表に従うか、洗剤容器に記載されている「使用量の目安」をご参照ください。
- 「47L」は点灯、「40L」は点滅、「31L」は点灯、「20L」は点滅します。(無段階に設定されますが、表示は4段階で行います。)

洗濯内容表示

洗い、すすぎ、脱水の各ランプが点灯して、洗濯内容をお知らせします。

- 運転中は、各行程のランプ点滅で進行状況をお知らせします。

お湯取表示

ランプの点灯で風呂の残り湯を利用する行程をお知らせします。

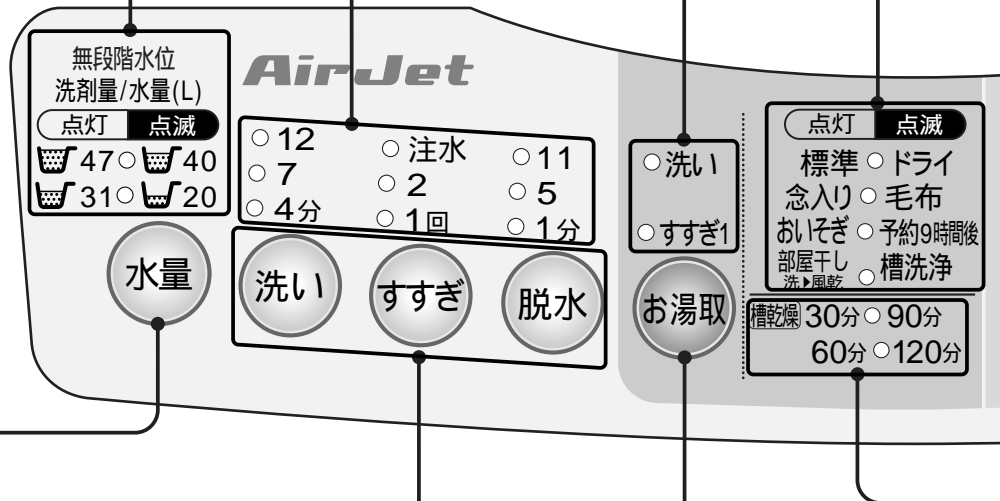

水量ボタン

水量をお好みで設定するときや、洗い、すすぎに水を足したいときに使います。👉 38

- スタート後の変更は、洗い、すすぎが終わるまでの間受け付けます。一時停止してから行ってください。
- 洗いやすすぎ中に水を足したいときは、ボタンを押している間給水します。(各コースの最高水位以上は給水しません)
- 風乾燥のみの設定時は受け付けません。

洗い・すすぎ・脱水ボタン

洗い、すすぎ、脱水の内容をお好みで設定するときや、設定内容を変えるときに使います。

- スタート後の変更は、一時停止して行ってください。(変更できないコースもあります)👉 38

お湯取ボタン

風呂の残り湯を利用して洗濯するときに使います。👉 15

- 「ドライ」コースでは設定できません。
- 水道水を利用するときは、お湯取表示をすべて消してください。

- 水量の「47L」、洗いの「12分」、すすぎの「ため2回」、脱水の「11分」、お湯取の「洗い」、コースの「標準」風乾燥「30分」を選んだときに2回続けて受け付け音がします。(各ボタンの設定切り換えの基準点をお知らせするためです)

洗濯コース表示

選んだコースが点灯・点滅します。「コース」ボタンを押すごとにランプの点灯・点滅が移動します。

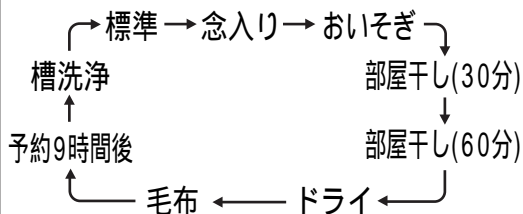

チャイルドロックについて

万一のけがや小さいお子様の安全のために洗いのかくはんが終わったあとは、自動的にふたがロックされ、「ふたロック中」のランプが点滅します。運転が終了すると、自動的にロックが解除されます。



ふたを開けたいときは



スタート/一時停止ボタンを押す ⇒ 運転動作が止まるとロックを解除します。

再スタートすると

脱水中に一時停止し、再スタートした場合はすぐにふたがロックされ、 が点灯します。それ以外の場合は、洗いのかくはんが終わるとふたがロックされ、 が点灯します。運転中はつねにふたをロックするような設定もできます。ただし、電源を切ると設定は解除されます。(いたずら防止モード 41)

チャイルドロック表示

ふたがロックされているときは、ランプが点滅します。

- ただし、次の場合はランプが点滅していても、ふたはロックされていません。
- 電源プラグを差し込んで最初に電源を入れたとき、各表示のランプが点灯するまでの間。
 - 脱水の回転が停止して、終了ブザーが鳴り、自動的に電源が切れるまでの間。

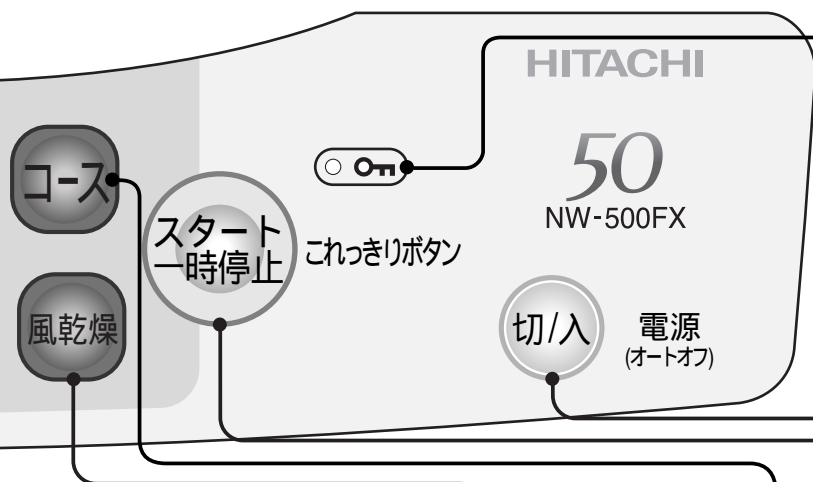

風乾燥内容表示

各ランプが点灯・点滅して、運転内容をお知らせします。
ランプ点灯：30/60分
ランプ点滅：90/120分

風乾燥ボタン

風乾燥のみ(「30分」「60分」「90分」「120分」を設定するとき、槽乾燥を設定するときに使います。 37
●スタート後は変更できません。

コースボタン

洗濯物や汚れに応じたコースが選べます。 17
●選んだコースをランプの点灯・点滅で表示します。

スタート/一時停止ボタン「これっきりボタン」

スタートや一時停止に使います。
●脱水中に「一時停止」ボタンを押すと、ブレーキをかける終わるまですべてのボタンを受け付けず、ふたも開きません。

電源ボタン

電源の「入」「切」に使います。
●オートオフ機能
運転が終わるとブザーが鳴り、電源が自動的に切れます。またスタートせずに放置していると5分後に自動的に切れます。 54

お願い ●電源「入」後、または運転中に2つ以上のボタンを同時に押さないでください。誤動作し、故障の原因になります。



各部のなまえ

☞ のあとの数字は主な説明のあるページです

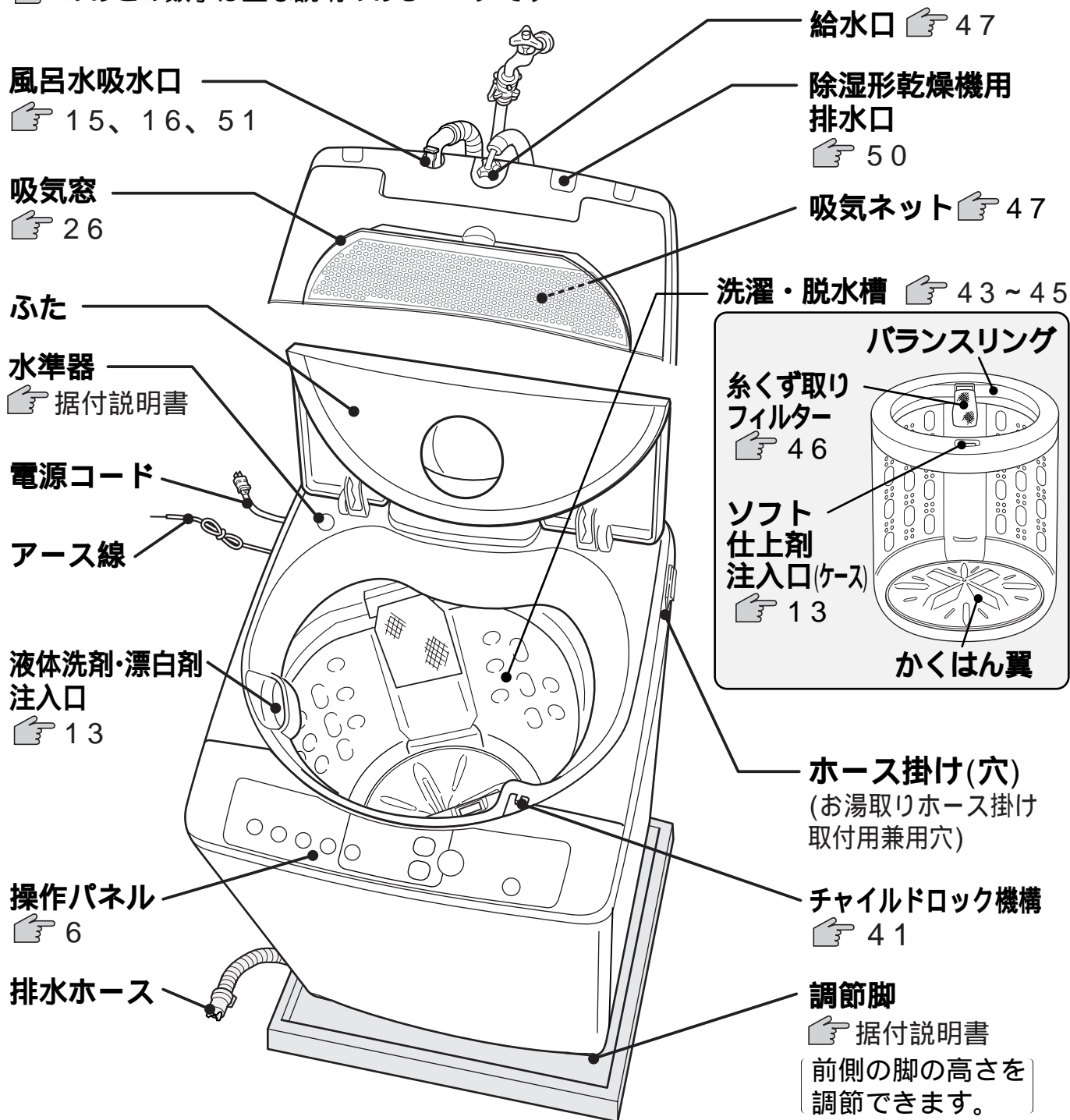

付属品「据付説明書」を参照ください

給水ホース

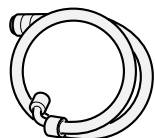

(1本)

ワンタッチ
つぎて

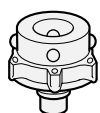

(1個)

お湯取ホース
(吸水ホース)

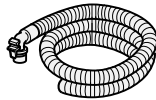

(1本)

クリーン
フィルター

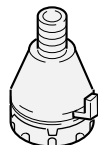

(1個)

脚キャップ
(高さ調整用)



(2個)

お湯取ホース
掛け☞ 52

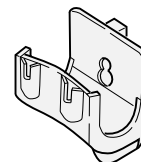

(1個)



お洗濯を始める前に

● 洗濯機の準備

初めてのご使用

別冊の「据付説明書」に従い、洗濯機を確実に設置してからご使用ください。

ふだんのご使用

- 1 排水ホースの先端を排水口にしっかりと差し込む
- 2 給水ホースをつなぎ、水栓をゆっくり開く
- 3 電源プラグをコンセントに差し込む



● 洗濯物の準備

ひもは結んで、ファスナー・ボタンは閉める



- 衣類やファスナーの傷みを防ぐためです。

毛玉や糸くずが気になるものは裏返す



大きなゴミ、どろや砂、髪の毛、ペットの毛は取り除く



衣類の異物は取り除く(ポケットの中も忘れずに)



- 衣類を傷めたり、故障の原因になります。

色落ちしやすいものは分けて洗う



- 青いジーンズなどはかくはん翼で擦られると色落ちする恐れがあります。

デリケートな衣類はネットに入れる

レースのついた衣類やブラウス、ブラジャーなどは念のため市販の洗濯ネットに入れて洗ってください。

- 万一の衣類の傷付きを防ぐためです。

糸くずが気になるものはネットに入れる

コーデュロイなどの特殊加工衣料や黒いストッキングなど糸くずの付着が気になるときは、市販の糸くず防止用「洗濯ネット」に入れて洗ってください。

しみは早めに処理しておく

しみは時間がたつと落ちにくくなりますので、お洗濯前に部分洗いをして処理をしておくことより効果的です。

● 洗濯物の入れかた

洗濯物はできるだけ均一に入れる

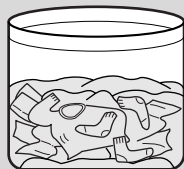

大物や水に浮きやすいものから先に入れる



- ジーンズ シーツ
- 布の動きがよくなります。
 - 水の飛び跳ね防止のためです。

ジーンズなど厚手のものは均一によく押し込む(脱水中のはみ出しを防ぐためです)

- 「スタート/一時停止」ボタンを押し一時停止し、ふたを開けて上から手で押さえ、水を十分にしみ込ませてください。
- 水の飛び跳ね防止のためです。



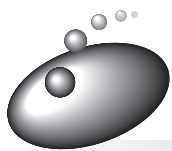

洗濯量と洗剤量・ソフト仕上剤量について

警告

下表以外の洗剤は使用しない。洗剤によっては、泡による弊害(水漏れや感電)が起こります

- 表内の「アリエール」「ボールド」の洗剤については、洗剤量目安表示より4割減らして使用してください。「トップ」「部屋干しトップ」「ブルーダイヤ」は、洗剤量目安表示より2割減らして使用してください。

洗剤は入れすぎない

- すすぎが不十分になったり、泡による弊害(水漏れや感電)が起こる場合があります。また、洗濯・脱水槽内に溶け残り、つまりの原因になることがあります。

洗濯機の水量表示に合わせて洗剤をご使用ください。

洗濯量 (kg)	水量 (手動設定)	洗剤量 目安表示	合成洗剤			
			コンパクトタイプ		液体	
			粉末			液体
			水30Lあたり20g	水30Lあたり25g	水30Lあたり20mL	水30Lあたり25mL
5.0kg	47L		アタック トップ 部屋干しトップ ブルーダイヤ アリエール	アタック漂白剤IN ニュービーズ ボールド	液体アタック アリエールイオンパワージェル	液体ニュービーズ トップ浸透ジェル (柔軟剤入り)
3.5kg	40L		31g	39g	31 mL	39 mL
2.5kg	38L		27g	33g	27 mL	33 mL
1.5kg	31L		25g	32g	25 mL	32 mL
0.5kg	20L		21g	26g	21 mL	26 mL
			13g	17g	13 mL	17 mL

おいそぎコース場合の水量です。(手動設定はできません)

洗剤量について

家庭用品品質表示法の改正に伴い、メーカーにより洗剤の標準使用量(水30Lに対し g)が表示されていないものもあります。洗剤容器にある「使用量の目安」を参考にしてください。

- 軽い汚れの場合は、上の表の半分程度(5~6割)が適当です。
- 水に溶けにくい洗剤は、溶かしてから入れてください。👉 14
- 固形タイプ、もしくはシートタイプの洗剤は入れすぎると溶け残る場合があります。

洗濯量について

- 表の洗濯量はJIS(日本工業規格)で規定された布地を洗濯した場合のもので、洗濯物の種類、大きさ、厚さなどによって洗える量が変わります。
- 通常の衣類では洗える量は表示の7~8割が適当です。布の動きが止まるようであれば、洗濯物の入れすぎですので、布の動き具合を見て調節してください。

中性洗剤	粉石けん (天然油脂)	ソフト仕上剤		漂白剤	
		濃縮	普通		
水30Lあたり40mL	水30Lあたり36g	水30Lあたり7mL	水30Lあたり10mL	水30Lあたり20mL	水30Lあたり40mL
エマール アクロン	そよ風	ハミング1/3 ソフランC レノア	ハミングフレア しわスッキリソフランC デイフレッシュソフラン	ハミング ソフランS	手間なしブライト ワイドハイター
63mL	56g	11mL	16mL	31mL	63mL
53mL	48g	9mL	13mL	27mL	53mL
51mL	46g	9mL	13mL	25mL	51mL
41mL	37g	7mL	10mL	21mL	41mL
27mL	24g	5mL	7mL	13mL	27mL

洗濯物の重さの目安

-  ブリーフ (木綿: 約50g)
-  長袖アンダーシャツ (木綿: 約150g)
-  バスタオル (木綿: 約300g)
-  くつ下 (木綿: 約50g)
-  ブラウス (混紡: 約200g)
-  パジャマ (上・下) (木綿: 約500g)
-  タオル (木綿: 約70g)
-  ワイシャツ (混紡: 約200g)
-  シーツ (木綿: 約500g)

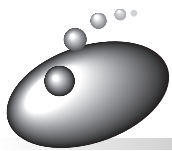

洗濯量の検知と洗剤量/水量表示について

● 洗濯量の検知について

洗濯物を入れてお洗濯するコースを選び、スタートすると、センサーが洗濯物の量をはかり、洗剤量(目安)と水量を表示します。(「おいそぎ」「ドライ」「毛布」「槽洗浄」コースは行ないません。)

運転開始から洗剤量(目安)表示までの動き

- 洗濯物を入れ、電源を入れる。
お洗濯のコースを選んで、スタートボタンを押す。



水の入っていない状態で、かくはん翼が回転し、洗濯物の量をはかります。

- 洗濯量に応じた洗剤量と水量を表示します。



- 洗剤を投入します。
(☞ 10、11、13、14)

- 洗剤、ソフト仕上剤、漂白剤を投入後、本体のふたを閉めてください。

● 洗剤量(目安)・水量表示について

洗剤量 目安 表示は、コンパクト粉末洗剤(アタック)に同梱されている計量スプーンでの投入量を表しています。

- 洗剤量 目安 表示は、アタックを基準にしています。(洗剤メーカーや銘柄によって計量スプーンの大きさが異なるものがあります)
- その他の洗剤の場合は、☞ 10をご覧ください。
- 洗剤は適量をご使用ください。多すぎると、すすぎ効果・ソフト仕上剤の効果が落ちます。
- 洗剤は入れすぎないでください。すすぎが不十分になったり、洗剤の溶け残りや泡による弊害が起こる場合があります。
- 溶けやすい洗剤(アタック、トップなど)を使用してください。天然粉石けん、複合石けん、溶けにくい洗剤などはよく溶かしてから洗濯・脱水槽の中に直接入れて使用してください。☞ 14
- 詳しくは洗剤の表示に従ってください。

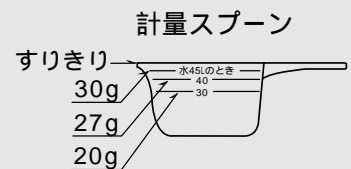

(例)47Lのとき

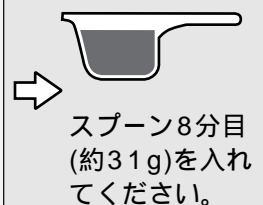

⚠ 警告



洗剤は入れすぎない

- 洗剤は規定量を守ってご使用ください。入れ過ぎると洗剤の溶け残りや泡が大量に発生して本体が故障し、水漏れや感電をする恐れがあります。

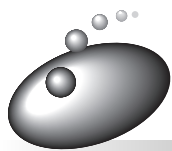

液体洗剤・漂白剤・ソフト仕上剤を使う

液体洗剤・漂白剤の使いかた

液体洗剤

洗濯が始まる前に水でうすめて、注入口から静かに流し込みます。(洗剤残りをなくすためです)

- 予約運転のときは、2倍にうすめてご使用ください。

漂白剤

洗濯が始まる前に水でうすめて、注入口から静かに流し込みます。

- 衣類にかかったときの色落ちを防ぐためです。

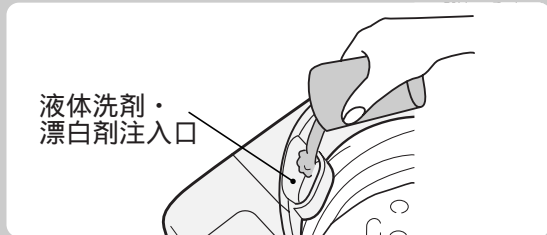

ご注意

- 電源を入れてから液体洗剤、漂白剤を静かに流し込んでください。
- 使用量および使いかたについては、液体洗剤、漂白剤の表示に従ってください。
- 漂白剤を直接洗濯物にかけないでください。変色、布破れの原因になります。

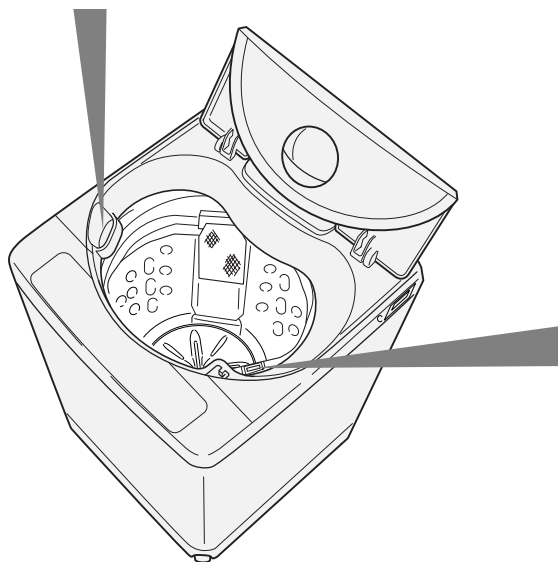

ソフト仕上剤の使いかた

- 1 洗濯が始まる前に水量表示に合わせてソフト仕上剤をソフト仕上剤注入口(ケース)に入れてください。



- ソフト仕上剤が注入口(ケース)に入れにくい場合は、洗濯・脱水槽を注入口(ケース)の反対側に寄せてください。

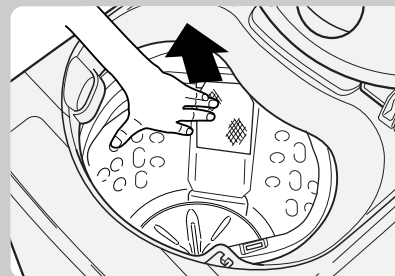

- 2 ソフト仕上剤は最終すすぎの前に自動的に洗濯・脱水槽内に投入されます。

- ソフト仕上剤は、洗濯・脱水槽の回転を利用して投入する方式のため、注入口(ケース)に入れた仕上剤は中間脱水のたびに注入口(ケース)内の室を移動して見えなくなり、最終すすぎの前に洗濯・脱水槽内に投入されます。

ソフト仕上剤量の目安

水 量		20L	31L	38L	40L	47L
ソフト仕上剤量	濃縮タイプ	5mL	7mL	9mL	9mL	11mL
	一般タイプ	13mL	21mL	25mL	27mL	31mL

- 濃縮タイプ：水30Lに7mL使用の場合。
- 一般タイプ：水30Lに20mL使用の場合。おいそぎコースの場合の水量。

お願い

- 濃縮タイプは固まりやすいので、原液と同量の水で2倍にうすめてから入れてください。
- ソフト仕上剤の「1回の注入量」は31mL以下にしてください。これより多く入れても有効に働きません。
- ソフト仕上剤を注入したまま、長時間(12時間以上)放置しないでください。注入口(ケース)の中で固化し、動作不良の原因となります。
- 洗濯機が傾いていたり、給水中に洗濯・脱水槽を傾けたりすると、注入口(ケース)に水が入る場合があります。(仕上剤の効果が失われます)
- お手入れなどでソフト仕上剤(ケース)を外したときは、元に戻してください。👉 45

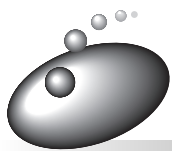

粉石けん(天然油脂)を使う

洗濯機で直接溶かす場合

- 1 電源を入れ、「標準」コースを選び、水量「31L」、洗いを設定し、スタートボタンを押す。「洗いのみ」の設定のしかた 38



- 2 給水後かくはんが始まったら粉石けんを入れる。

- 3 粉石けんが溶けたら電源を切り、洗濯物を入れる。

- 洗濯物を十分、洗濯液に浸します。

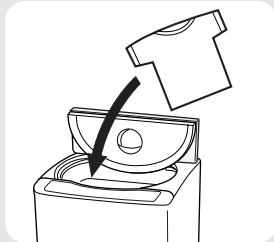

- 4 再度電源を入れ、お好みのコースを選びスタートボタンを押す。

- 水が入っていますので、洗剂量、水量は多めに表示されることがあります。その場合は手動で水量を設定してください。 38

粉石けんが溶けにくいとき

- 1 バケツなどに30 ぐらいのぬるま湯を約5 L用意し、かき回しながら適量の粉石けんを少しずつ入れ十分に溶かす。



- 2 洗濯物を入れ、電源を入れお好みのコースを選び運転する。

- 3 給水後かくはんが始まったら、粉石けんが固まったり、粉が残ったりしないよう十分溶かした粉石けんを洗濯・脱水槽に入れる。

お願い

- 粉石けんは合成洗剤に比べ洗濯物に残りやすいので、すすぎは十分行ってください。よくすすがないと黄ばみや、においの原因になります。
- 使用量が多すぎたり、低温の水に直接入れると、完全に溶けない石けん分がホースや洗濯・脱水槽の内側に付着し、浮き上がって洗濯物を汚すことがありますので、使用量を守り上記の方法で良く溶かしてからご使用ください。
- 粉石けんを使うとき、合成洗剤を約1割混ぜると、石けんかす(金属石けん)の発生を抑えることができます。

ご注意

- 合成洗剤のみの場合は、「洗濯機で直接溶かす場合」に記載の方法で運転しないでください。泡による弊害が起こる場合があります。次の場合は粉石けんを使用しないでください。
- 予約運転のとき洗濯・脱水槽内で固まる恐れがあります。
- 「毛布」「ドライ」コースのとき(液体洗剤を使用)つけおき洗いにより、黄ばみや黒ずみの恐れがあります。

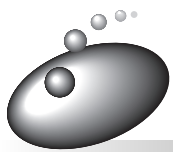

風呂水を使ってお洗濯する

洗濯機の準備(☞ 9)をしたあと、お湯取ホースをセットします。
お買い上げになって初めてご使用になるときは、水道水による運転を行ってください。水道水での運転により、風呂水ポンプ内に呼び水給水するためです。(呼び水とは、風呂水ポンプが吸い上げ運転をするために必要な一定量の水です)

風呂水ポンプ

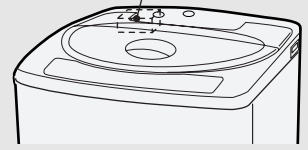

● お湯取ホースのセットのしかた セット時のご注意については☞ 据付説明書

1 お湯取ホースを準備する

- 浴槽と洗濯機の距離に合わせてホースを切断してご使用ください。
詳しくは☞ 据付説明書

2 吸水つぎてを風呂水吸水口に差し込む

- 確実に取り付けてください。
お湯取ホースの取り付け☞ 51

3 クリーンフィルターを浴槽の中に沈める

- クリーンフィルターが水面から浮き上がらないようにしてください。
付属のお湯取ホースで長さが足りないときは、別売りの7mホースをご利用ください。
☞ 59

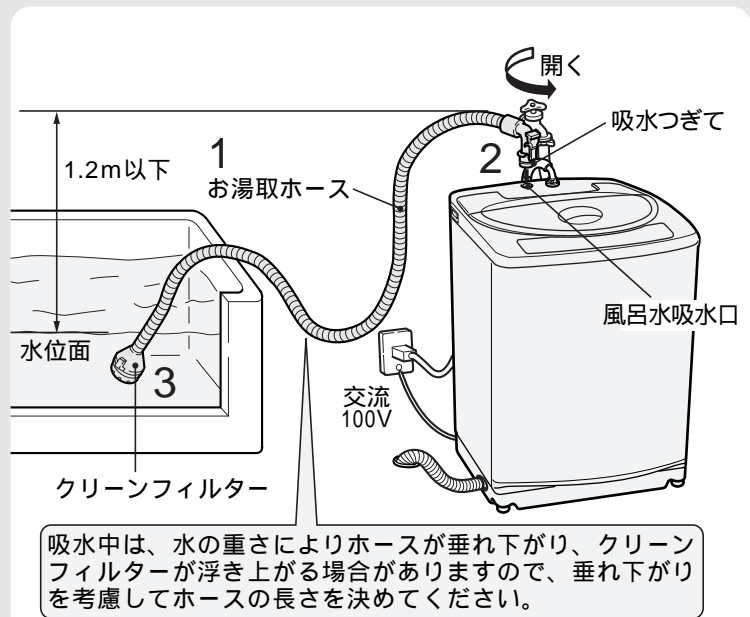

洗剤の種類と使いかた

● 風呂水吸水の設定のしかた

「お湯取」ボタン(お湯取)を押し、風呂水を使う行程を設定します。

ボタンを押すごとに設定が変わります。

		洗い	すすぎ1
1回押し	洗い	風呂水	水道水
2回押し	洗い すすぎ1	風呂水	風呂水
3回押し	「お湯取」なし	水道水	水道水

「ドライ」コースは風呂水の利用ができません。

- 注水すすぎの場合、設定水位まで風呂水を吸水後、水道水を注水します。
- 「水量」ボタン(水量)による補給水は水道水になります。
- 洗いの給水中に一時停止をして、「お湯取」ボタン(お湯取)を押すと、風呂水を使う行程が変わります。
- すすぎ行程では、風呂水を使う行程は変わりません。
- 洗い行程がある場合には、風呂水のすすぎ1のみの設定はできません。
- すすぎ2は風呂水を使用できません。水道水ですすぎが行われます。

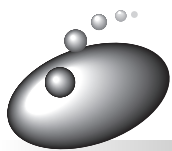

風呂水を使ってお洗濯する(続き)

●「お湯取」ボタンをセットし、スタートしたあとの給水動作

- ① 水道水を約15秒間給水します。
 - 風呂水ポンプへ呼び水を給水します。
 - 水道水圧が低く、呼び水できない場合は、コップなどで風呂水吸水口に約180mLの水を入れてください。
- ② 風呂水ポンプが風呂水を吸い上げる。
 - 風呂水ポンプが運転を始めてから風呂水を吸い上げるのに約1～3分かかります。(ホース内の空気を抜くためです)
 - 風呂水吸水中に風呂水ポンプを停止し、水道水を給水する場合がありますが異常ではありません。自吸性能を向上させるためです。(風呂水ポンプの停止は、1分ごとに7秒間を最大2回までです。)

風呂水がなくなったり、正しく風呂水吸水しなくなったとき

風呂水ポンプ運転開始10分後に、自動的に水道水に切り替わり運転を続けます。

(以降の行程もすべて水道水に切り替ります)

このときはエラー表示でお知らせします。詳しくは 53



エラー表示が出たときは

- 水道水給水中に一時停止し、エラーの原因を取り除いてください。(点検のしかたは 53)
- 洗い行程の給水中に、引き続き風呂水を使う場合は、再度風呂水吸水を設定してください。
- エラー表示はそのコースが終わるまで表示しています。
- エラー表示中に一時停止 → スタートするとエラー表示が消えます。

ホースの外しかた、収納については 51、52

ご注意については 5

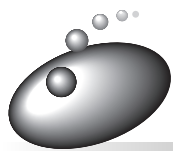

お洗濯コースの選びかた

洗濯物の種類	全自動コース	使用の洗剤	
汚れの多いもの 	しみなど汚れが気になる衣類の洗濯に	念入り 強めの水流で洗います。 22	
一般の衣類 	ふだんのお洗濯に		標準 洗濯物に適した内容で自動的に洗います。 20
	洗濯運転のあと、そのまま乾燥運転		部屋干し 洗濯から続けて「30分」または「60分」の脱水をして衣類を生乾きにし、干し時間を短縮できます。 26
	軽い汚れの衣類をスピーディーに		おいそぎ 軽い汚れを手早く洗います。(2.5kg以下) 24
	出かけている間に洗いたいときや夜間に洗って朝干したいときに		予約9時間後 お洗濯の終了時間を9時間後に設定して洗います。 35
ドライ、手洗い、表示の衣類 	ドライマーク表示のセーター、ブラウスなどに		ドライ ドライ水流でやさしく洗います。(1kg以下) 28
大物 	大物衣類などに	毛布 毛布水流でやさしく洗います。(シングル毛布2.4kg以下) 32	
洗濯物はいれなさい。	洗濯・脱水槽のお手入れに	槽洗浄 水をためて洗濯・脱水槽の洗浄をします。 43	

粉末合成洗剤
 (洗濯・脱水槽に直接入れてください)

液体洗剤
 (液体洗剤・漂白剤注入口に入れてください)

ドライマーク衣類専用洗剤
 液体中性洗剤
 (液体洗剤・漂白剤注入口に入れてください)

液体洗剤
 羽毛などは液体中性洗剤
 (液体洗剤・漂白剤注入口に入れてください)

洗濯槽クリーナー
 塩素系漂白剤
59

- 「予約9時間後」コースの洗濯行程は、「標準」コースと同じ内容です。
- 「毛布」コースは別売りの毛布洗いネット「MO-F40」が必要です。 **59**
- 粉洗剤の使用量については **10**
- 液体洗剤、漂白剤、ソフト仕上剤をお使いになるときは **13**
- 粉石けん(天然油脂)をご使用になるときは **14**

洗剤の種類と使いかた

いつものお洗濯

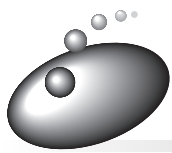

お洗濯コースの内容について

各コースの洗濯行程について説明します。

()内は、各ボタンで切り替えできる内容です。()がないものは切り替えできません。

コース	自動設定される 水量	洗い
標準	47 ~ 20L (47 ~ 20L)	12分 (12 ~ 4分)
念入り	47 ~ 20L (47 ~ 20L)	12分 (12 ~ 4分)
おいそぎ	38L	4分 (12 ~ 4分)
	(47 ~ 20L)	
部屋干し	47 ~ 20L (47 ~ 20L)	12分 (12 ~ 4分)
ドライ	31L	7分
	(47 ~ 20L)	
毛布	47L	25分
	(47 ~ 20L)	
予約9時間後	47 ~ 20L (47 ~ 20L)	12分 (12 ~ 4分)

所要時間について

- 給水時間(給水量毎分15L)・排水時間(標準状態)を含みます。
- 水道水圧、風呂水吸水の有無、洗濯物の量、排水条件により変わります。
- 「標準」「念入り」「部屋干し」「予約9時間後」コースは、洗濯物の量と質を検知して、最適な洗濯内容を決定します。
- 「洗い時間」「脱水時間」は実際に運転する時間とは多少異なります。

ご注意 ● 「ドライ」「毛布」コースで洗濯物の量に対し水位を低くしてしまうと、布が傷む恐れがありますのでご注意ください。

すすぎ		脱水	所要時間(約)
1回目	2回目		
ためすすぎ (ためまたは注水すすぎ1~3回)	ためすすぎ	11分 (11~1分)	53分 (66~21分)
注水すすぎ (ためまたは注水すすぎ1~3回)	注水すすぎ	11分 (11~1分)	54分 (66~21分)
注水すすぎ (ためまたは注水すすぎ1~3回)	—	5分 (11~1分)	25分 (66~21分)
ためすすぎ (ためまたは注水すすぎ1~3回)	ためすすぎ	30分 60分	73分 103分
ためすすぎ	ためすすぎ	1分	28分
ためすすぎ	ためすすぎ	11分 (11~1分)	62分 (62~52分)
ためすすぎ (ためまたは注水すすぎ1~3回)	ためすすぎ	11分 (11~1分)	53分 (66~21分)

設定内容の変更について

- 「洗い」の行程が終わってしまうと変更できません。
- すすぎ内容については、ボタンを押すごとに内容が切り替わります。

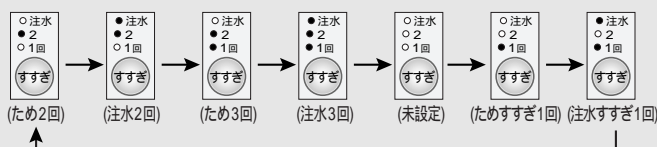

- ソフト仕上剤を使用するときは、すすぎは2回までとしてください。(すすぎ3回を設定すると、すすぎ2回目でソフト仕上剤が投入されるため、ソフト仕上剤の効果が薄れます。)

コースの切り替えについて

- スタートしたあとはコースの切り替えはできません。いったん電源を切ってから行ってください。

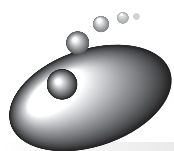

「標準」コース

簡単おまかせ お洗濯

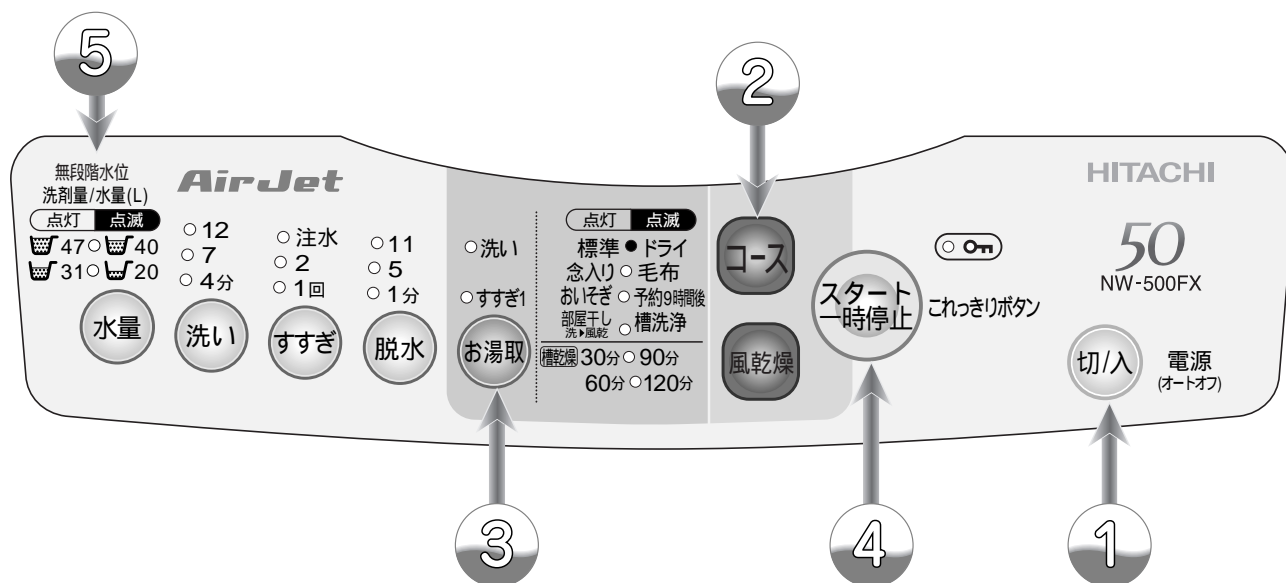

① 洗濯物を入れ、電源ボタン **切入** を押して、電源を入れる

② コースボタン **コース** を押して、「標準」を選ぶ

風呂水を利用しないときは ④ へ

③ お湯取ボタン **お湯取** を押して、希望のお湯取行程を点灯させる

④ スタートボタン **スタート一時停止** を押す

洗剤量(目安)に従って、

⑤ 洗剤、ソフト仕上剤、漂白剤を入れ、ふたを閉める



洗濯運転終了 (ブザーでお知らせします)

- ブザーが鳴り終わったら「ふたロック中」のランプが点滅して、電源が自動的に切れます。(オートオフ機能) 54

- コースボタンを押すごとにランプの点灯・点滅位置が移動します。

- お湯取の設定のしかたは 15

- かくはん翼が回転して洗濯量を検知し、洗剤量と水量の目安を表示後、給水します。 12

- ふたを閉めたあとは、洗濯物の質を検知するため、低い水位と規定水位でセンシングします。洗濯内容を決めるためです。

使用する洗剤：粉末合成洗剤
：液体洗剤

- 洗剤、ソフト仕上剤、漂白剤の入れかたについては 13、14

「標準」コースの洗濯動作

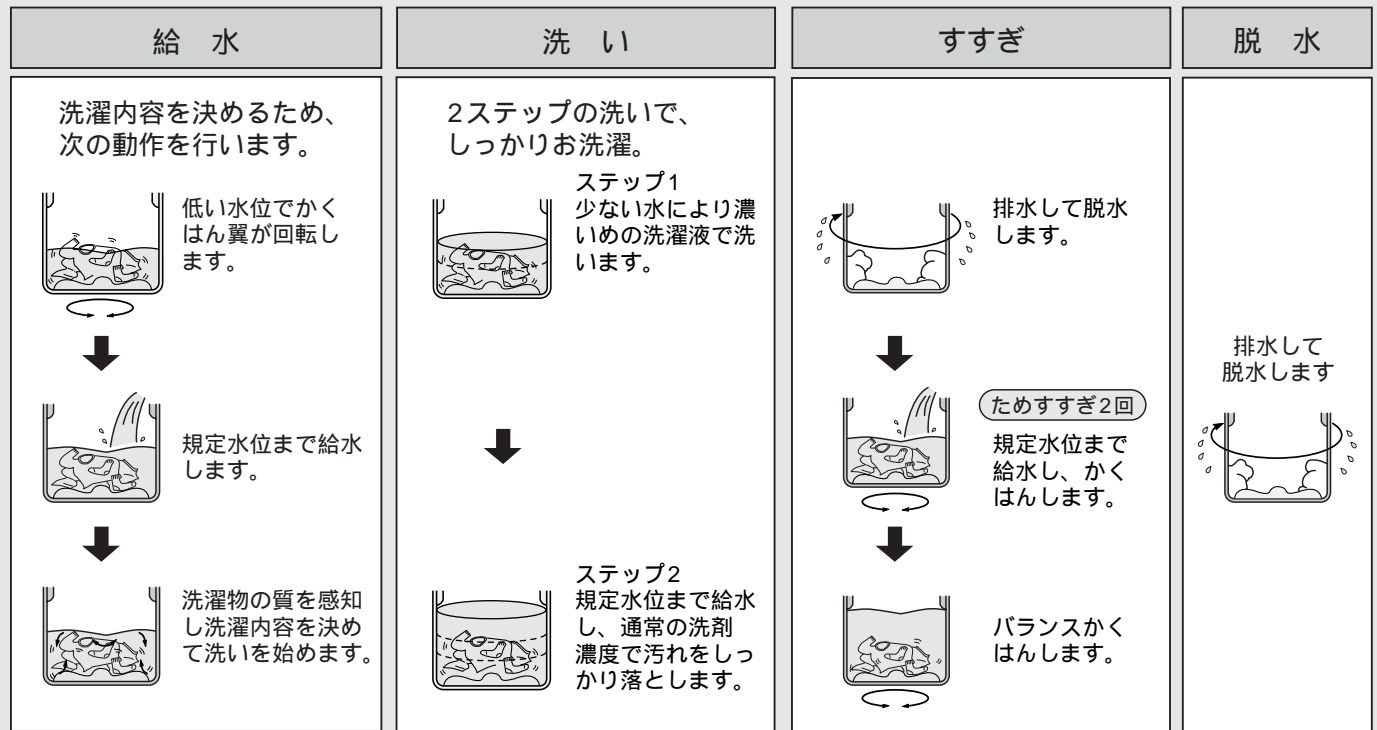

「標準」コースの予約運転はできません。

「標準」コースの風乾燥運転はできません。

軽い汚れの場合、洗剤は通常の半分程度が適当です。

液体洗剤、ソフト仕上剤、漂白剤をお使いになるとき  13

粉石けん（天然油脂）をお使いになるとき  14

お願い

- 化せん、ポリエステルなどの軽い衣類は、水位が低くなる場合があります。大物や厚手のものを先に入れてください。
- 水量が少ないと気になるときは、一時停止し、水量ボタンでお好みの水量に変更してください。  38

ご注意

- 吸気窓は閉めて運転してください。開けたまま運転すると跳ねた水が飛び出すことがあります。

注水すすぎについて

- 「注水すすぎ」を設定した場合、水漏れを防ぐためにセンサーが異常水位を感知し、注水を途中で停止する場合があります。排水口や排水ホースの詰まりがないか点検してください。

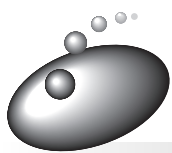

「念入り」コース 強めの水流で洗う

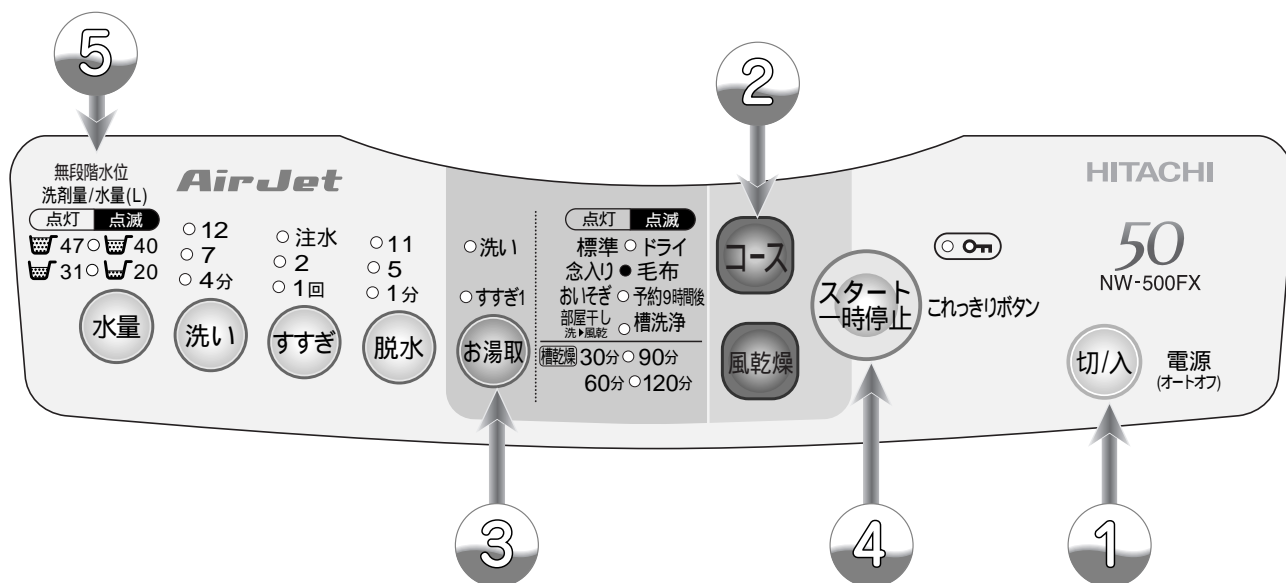

① 洗濯物を入れ、電源ボタン **切入** を押して、電源を入れる

② コースボタン **コース** を押して、「念入り」を選ぶ

風呂水を利用しないときは ④ へ

③ お湯取ボタン **お湯取** を押して、希望のお湯取行程を点灯させる

④ スタートボタン **スタート一時停止** を押す

洗剤量(目安)に従って、

⑤ 洗剤、ソフト仕上剤、漂白剤を入れ、ふたを閉める



洗濯運転終了 (ブザーでお知らせします)

- ブザーが鳴り終わったら「ふたロック中」のランプが点滅して、電源が自動的に切れます。(オートオフ機能) 54

- コースボタンを押すごとにランプの点灯・点滅位置が移動します。

- お湯取の設定のしかたは 15

- かくはん翼が回転して洗濯量を感じし、洗剤量と水量の目安を表示後、給水します。 12

- ふたを閉めたあとは、洗濯物の質を検知するため、低い水位と規定水位でセンシングします。洗濯内容を決めるためです。

使用する洗剤：粉末合成洗剤
：液体洗剤

- 洗剤、ソフト仕上剤、漂白剤の入れかたについては 13、14

「念入り」コースの洗濯動作

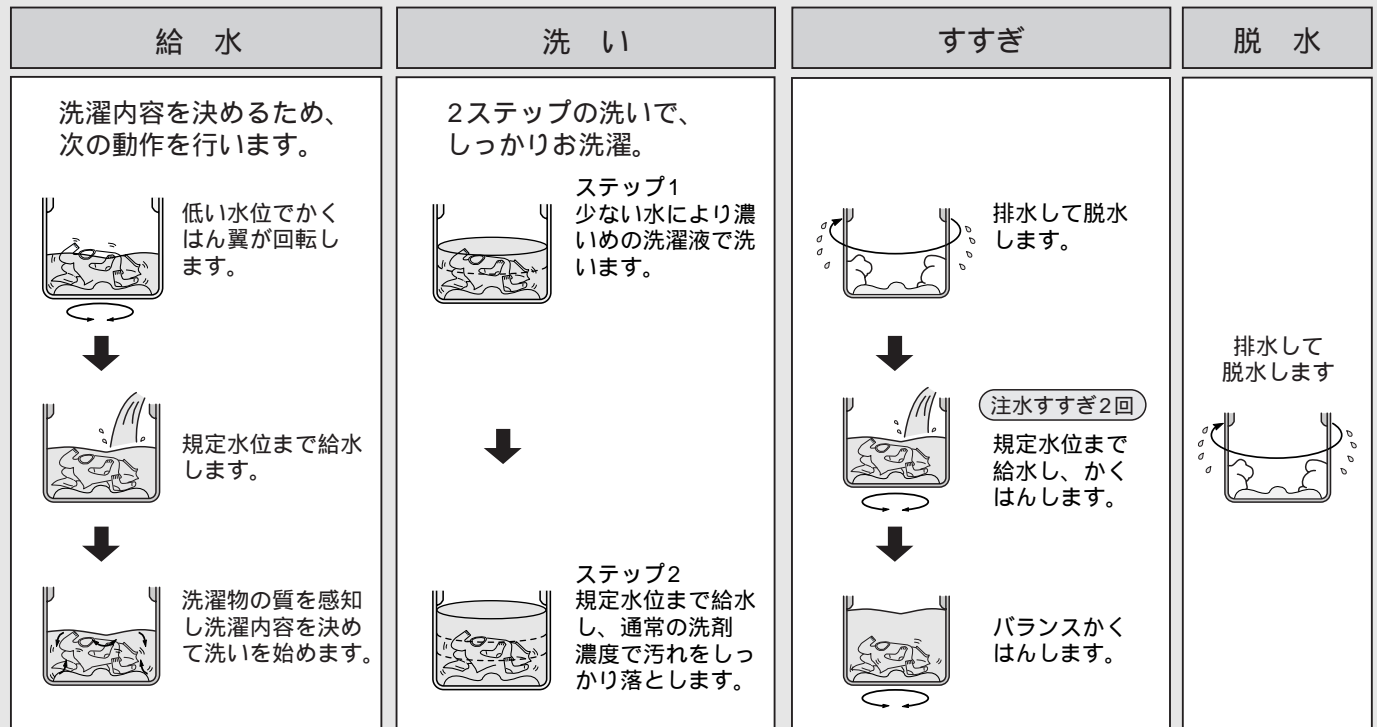

「念入り」コースの予約運転はできません。

「念入り」コースの風乾燥運転はできません。

液体洗剤、ソフト仕上剤、漂白剤をお使いになるとき  13

粉石けん（天然油脂）をお使いになるとき  14

お願い ●水量が少ないと気になるときは、一時停止し、水量ボタンでお好みの水量に変更してください。  38

ご注意 ●傷みの気になる衣類は洗わないでください。（衣類を傷める恐れがあります）
●吸気窓は閉めて運転してください。
開けたまま運転すると跳ねた水が飛び出すことがあります。

注水すすぎについて

- 「注水すすぎ」を設定した場合、水漏れを防ぐためにセンサーが異常水位を感知し、注水を途中で停止する場合があります。排水口や排水ホースの詰まりがないか点検してください。

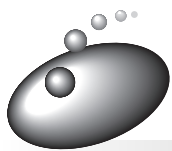

「おいそぎ」コース

すばやく洗う

●洗濯容量は2.5kg以下です。

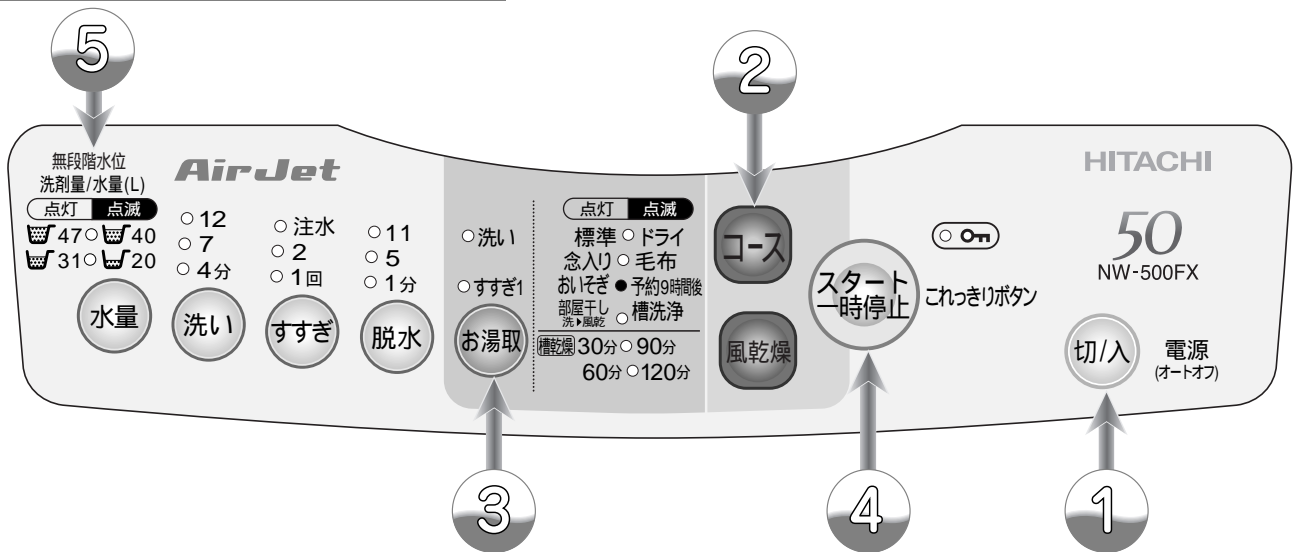

① 洗濯物を入れ、電源ボタン **切/入** を押して、電源を入れる

② コースボタン **コース** を押して、「おいそぎ」を選ぶ

風呂水を利用しないときは ④ へ

③ お湯取ボタン **お湯取** を押して、希望のお湯取行程を点灯させる

④ スタートボタン **スタート一時停止** を押す

⑤ 洗剤、ソフト仕上剤、漂白剤を入れ、ふたを閉める

洗濯運転終了 (ブザーでお知らせします)

●ブザーが鳴り終わったら「ふたロック中」のランプが点滅して、電源が自動的に切れます。(オートオフ機能) 54

- コースボタンを押すごとにランプの点灯・点滅位置が移動します。
- 水量は「40L」が表示されますが、自動的においそぎコース専用の38Lになります。洗濯物の量に合わせ「20L」~「47L」に切り替えられます。

●お湯取の設定のしかたは 15

使用する洗剤：粉末合成洗剤
：液体洗剤

●洗剤、ソフト仕上剤、漂白剤の入れかたについては 13、14

「おいそぎ」コースの洗濯動作

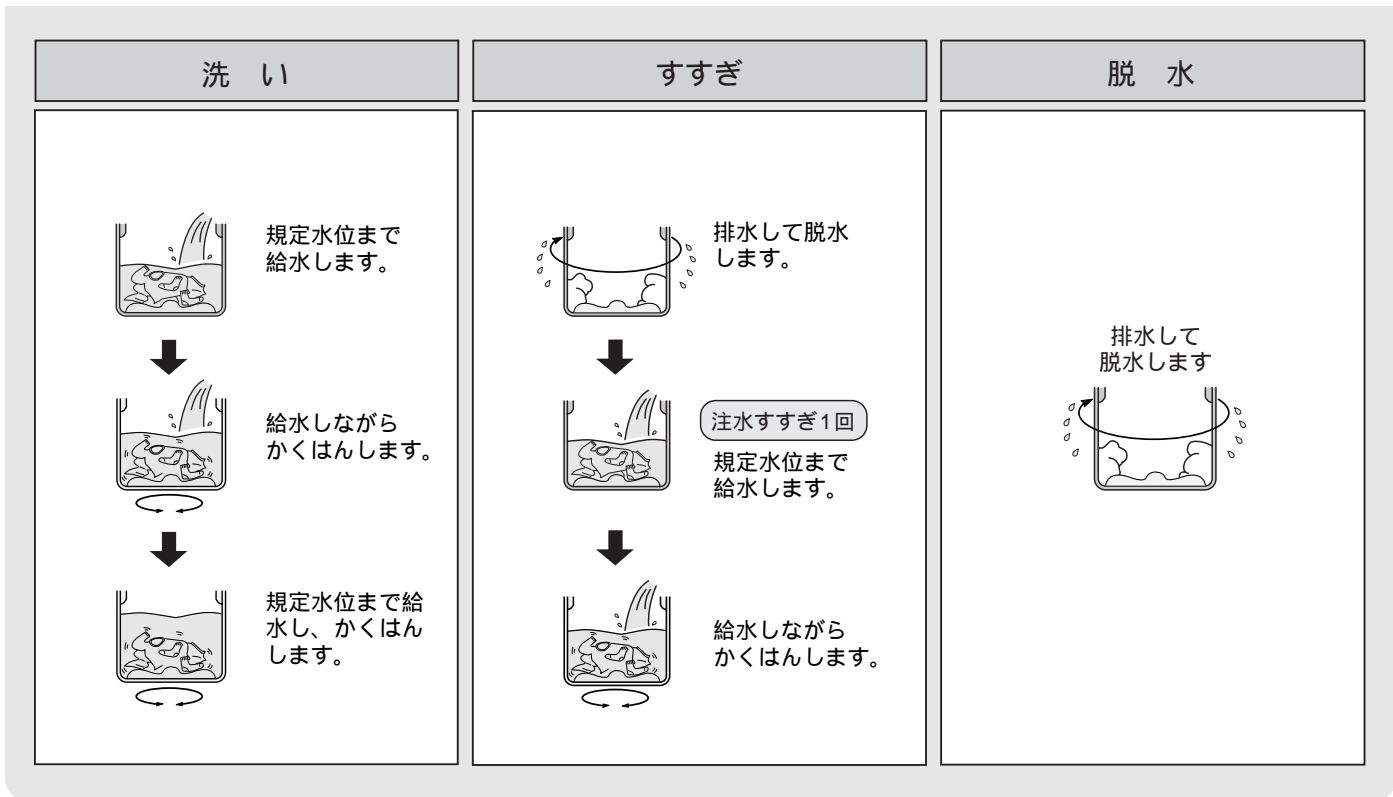



「おいそぎ」コースの予約運転はできません。

「おいそぎ」コースの風乾燥運転はできません。

軽い汚れの場合、洗剤は通常の半分程度が適当です。

液体洗剤、ソフト仕上剤、漂白剤をお使いになるとき  13

粉石けん（天然油脂）をお使いになるとき  14

お願い ●水量が少ないと気になるときは、一時停止し、水量ボタンでお好みの水量に変更してください。  38

ご注意 ●吸気窓は閉めて運転してください。
開けたまま運転すると跳ねた水が飛び出すことがあります。

注水すすぎについて

- 「注水すすぎ」を設定した場合、水漏れを防ぐためにセンサーが異常水位を感知し、注水を途中で停止する場合があります。排水口や排水ホースの詰まりがないか点検してください。

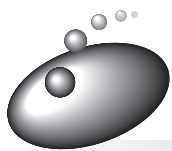

「部屋干し」コース

干し時間を短縮

●洗濯から続けて「30分」または「60分」の脱水をして衣類を生乾きにし、干し時間を短縮できます。

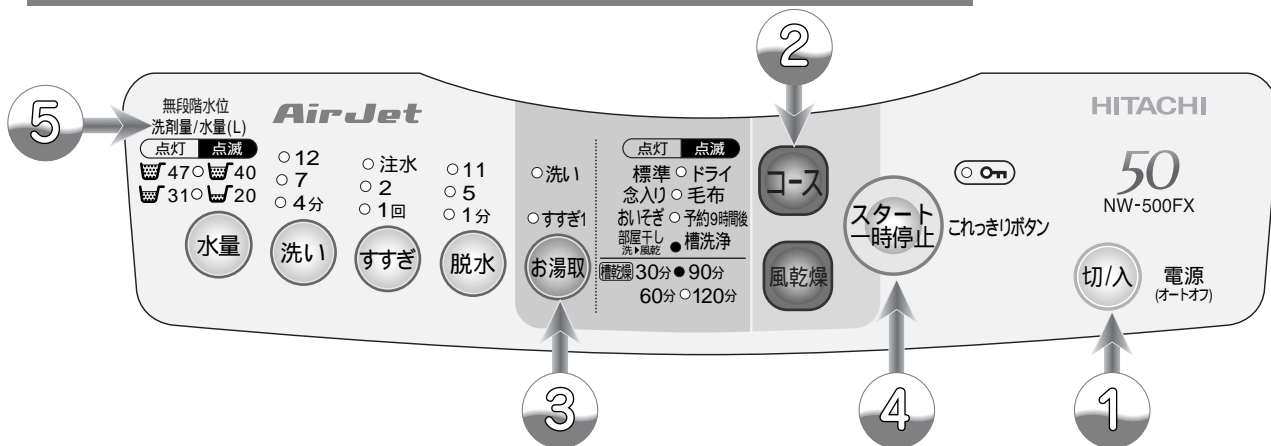

① 洗濯物を入れ、電源ボタン **切/入** を押して、電源を入れる

② コースボタン **コース** を押して、部屋干しの「30分」または「60分」を選ぶ

風呂水を利用しないときは ④ へ

③ お湯取ボタン **お湯取** を押して、希望のお湯取行程を点灯させる

④ スタートボタン **スタート一時停止** を押す

洗剤量(目安)に従って、

⑤ 洗剤、ソフト仕上剤、漂白剤を入れ、ふたを閉める

洗濯運転終了 (ブザーでお知らせします)

●ブザーが鳴り終わったら「ふたロック中」のランプが点滅して、電源が自動的に切れます。(オートオフ機能) 54

●コースボタンを押すごとにランプの点灯・点滅位置が移動します。



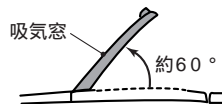



吸気窓は約60°の位置まで開けてください。「カクッ」という感触があります。吸気窓を約60°以上に開けないでください。無理に開けると破損する恐れがあります。



●お湯取の設定のしかたは 15

●洗剤、ソフト仕上剤、漂白剤の入れかたについては 13、14

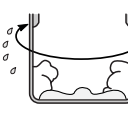
「部屋干し」コースの洗濯動作

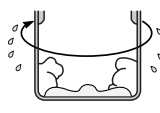
給 水	洗 い	すすぎ	脱 水
<p>洗濯内容を決めるため、次の動作を行います。</p>  <p>低い水位でかくはん翼が回転します。</p> <p>↓</p>  <p>規定水位まで給水します。</p> <p>↓</p>  <p>洗濯物の質を感知し洗濯内容を決めて洗いを始めます。</p>	<p>2ステップの洗いで、しっかりお洗濯。</p>  <p>ステップ1 少ない水により濃いめの洗濯液で洗います。</p> <p>↓</p>  <p>ステップ2 規定水位まで給水し、通常の洗剤濃度で汚れをしっかりと落とします。</p>	 <p>排水して脱水します。</p> <p>↓</p>  <p>ためすすぎ2回 規定水位まで給水し、かくはんします。</p> <p>↓</p>  <p>バランスかくはんします。</p>	<p>排水して脱水します</p>  <p>「30分」または「60分」になります。</p>

「部屋干し」コースの予約運転はできません。

「部屋干し」コースの風乾燥運転はできません。

軽い汚れの場合、洗剤は通常の半分程度が適当です。

液体洗剤、ソフト仕上剤、漂白剤をお使いになるとき  13

粉石けん（天然油脂）をお使いになるとき  14

- お願い**
- 化せん、ポリエステルなどの軽い衣類は、水位が低くなる場合があります。大物や厚手のものを先に入れてください。
 - 水量が少ないと気になるときは、一時停止し、水量ボタンでお好みの水量に変更してください。  38
- ご注意**
- 吸気窓は閉めて運転してください。
 - 開けたまま運転すると跳ねた水が飛び出すことがあります。
 - のり付けした衣類では運転しないでください。（シワの原因になります）

注水すすぎについて

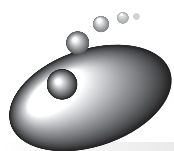

- 「注水すすぎ」を設定した場合、水漏れを防ぐためにセンサーが異常水位を感知し、注水を途中で停止する場合があります。排水口や排水ホースの詰まりがないか点検してください。



「ドライ」コース

ドライマーク表示の衣類を洗う



お洗濯を始める前に

ドライマーク 、手洗いマーク  の取扱い絵表示のついた衣類をドライ水流でやさしく洗い上げます。

- 素材によっては洗えないものもあります。
- 衣類に力をかけない洗いかたをしますので、脂汚れや泥汚れ、シミなどは前処理をしてください。
- 「ドライ」コースの予約運転はできません。
- 「ドライ」コースの風乾燥運転はできません。
- お湯や風呂の残り湯は使用しないでください。
風呂水吸水はできません。  15
衣類の縮みが大きくなったり、入浴剤の色が移る恐れがあります。水を使用してください。
- 洗剤は適正な量を使用してください。
多すぎるとすすぎが不十分になり、衣類を傷める原因になります。
- 衣類は水の中によく押し込んでください。

洗えるもの、洗えないものの確認

洗えるもの

衣類の取扱い絵表示  表示があるもの
または
 表示があるもの

- セーター、カーディガン(ウール、アンゴラ、カシミアなど)
- スラックス、スカート
- ブラウス、シャツ、ワンピース(絹、麻など)
- 学生服、セーラー服

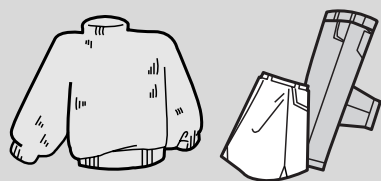

 表示があっても、洗えないものがあります。
右の「洗えないもの」を参照してください。

洗えないもの

- 皮革製品、皮革装飾品
- 装飾物 羽、毛皮など のついた衣料
- レーヨン、キュプラおよびその混紡品
- 色落ちしやすいもの
- 和服、和装小物
- ネクタイ、スーツ、コート
- コーティング加工、樹脂加工(接着剤を使用したもの)、エンボス加工(凹凸模様)をしたもの
- 絹、ウールなどで強くよじった糸(強撚糸)を使用したもの(特に織り柄)
- ベルベット、コーデュロイなどのパイル地
- 衣類の取扱い絵表示がないもの
- 防水性製品

ご注意

● 上記以外の衣類については、衣類の取扱絵表示や洗剤の表示に従ってください。

お洗濯物の準備

衣類の準備

- シミやひどい汚れは早めに処理してください。時間がたつと落ちにくくなりますので、お洗濯前に部分洗いをして処理をしておくより効果的です。
- ボタンやしゅうがついている衣類は裏返にしてください。
- ボタンやファスナーは必ず閉めてください。

色落ちの確認

- 色落ちしそうな衣類は、あらかじめ、色落ちの確認をしてください。白いタオルに洗剤液を含ませ、衣類の目立たない部分に強く押し当ててタオルに色移りしないか確認してください。色落ちがあった場合は、お洗濯しないでください。
- 色落ちしやすい衣類(スカーフ、外国製の衣類など)は、十分に注意してください。

脂汚れ、シミなどを落ちやすくする

えり、そでの脂汚れ

- えり、そで、すそやポケット回りの汚れは、洗剤の原液をつけて、ブラシで一定方向にこすってください。



シミ

- 裏にタオルを当て、洗剤の原液をつけてブラシで軽くたたいて落します。



シミの抜きかたワンポイント

- 1 万一、衣類にシミがついた場合は、「3倍程度の洗濯液でつけおき洗い」をしてください。上記対応でシミが抜けないときは、下記のように市販の漂白剤をご使用ください。
- 2 漂白剤は、酸化型と還元型とに分けられ、さらに酸化型は塩素系と酸素系に分けられます。各々、下記のような特徴があり、使えるものと使えないものがありますので、ご使用前に漂白剤の容器に表示してある注意書きをよくご覧になり、正しくご使用ください。

酸化型

(1)塩素系(ハイター) :

漂白力、殺菌力はもっとも強いのですが、色物や毛・絹には使えません。

(2)酸素系(ワイドハイター、カラーブライト) :



色・柄物に使えますが、粉末の場合は毛・絹には使えません。

還元型(ハイドロハイター)

水中の鉄分で黄ばんだり、さびがついたりしたときや、塩素系漂白剤のためにワイシャツの襟の芯地が黄変したときに使います。色・柄物には使えません。

使用する洗剤について

使用する洗剤について

- 衣類の取扱い表示が  表示のものは、ドライマーク衣類専用の洗剤(液体)を使用してください。
-  表示のあるものは、中性洗剤(液体)も使用できます。
- 使用量は洗剤の表示に従ってください。
- 液体洗剤以外は使わないでください。

漂白剤は使わないでください

- 漂白剤は強アルカリ性なので生地を傷めます。

洗濯後、縮みが大きくなった場合のことを考えて、元の形に修正するために洗濯前の型紙を取っておくと便利です。

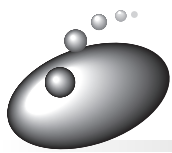

「ドライ」コース(続き)

お洗濯のしかた

- 洗濯容量は1.0kg以下です。
- 風呂水の使用はできません。

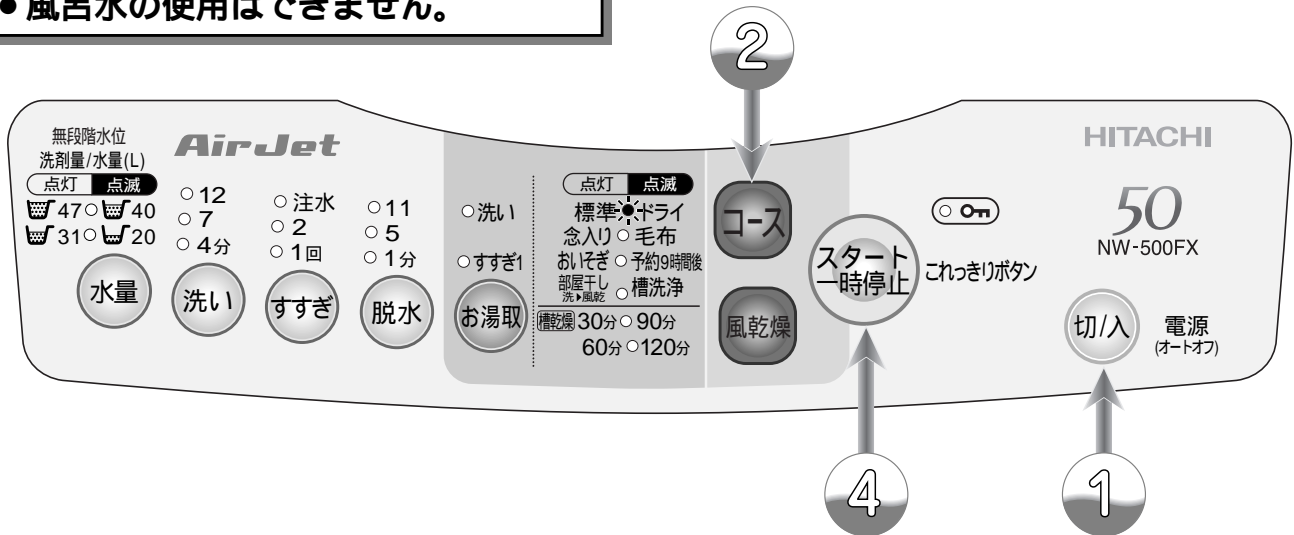

準備を行う 28

- 1 洗濯物を入れ、電源ボタン(電源)を押して、電源を入れる
- 2 コースボタン(コース)を押して、「ドライ」を選ぶ
- 3 液体洗剤注入口に液体洗剤を入れ、ふたを閉める
- 4 スタートボタン(スタート一時停止)を押す



洗濯運転終了 (ブザーでお知らせします)



- ブザーが鳴り終わったら「ふたロック中」のランプが点滅して、電源が自動的に切れます。(オートオフ機能) 54

- コースボタンを押すごとにランプの点灯・点滅位置が移動します。

- 水量は自動的に「31L」に設定されます。洗濯物の量に合わせ「20L」~「47L」に切り替えられます。
- 洗濯物の量に対し水位を低くしてしまうと、布が傷む恐れがありますのでご注意ください。
- 水量ボタン以外は受け付けません。
- 液体洗剤を水でうすめて(洗剤残りをなくすため)静かに流し込んでください。
- 使用量などは洗剤の説明書に従ってください。

使用する洗剤：ドライマーク
衣類専用洗剤
：液体中性洗剤

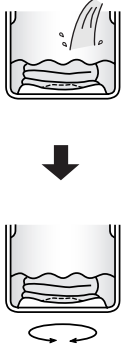
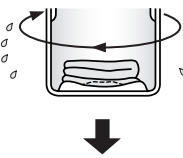
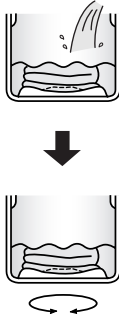
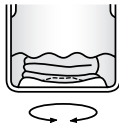
「ドライ」コースの洗濯動作

洗 い	すすぎ	脱 水
 <p>規定水位まで給水します。</p> <p>かくはんします。</p>	 <p>排水して脱水します。</p> <p>↓</p>  <p>ためすすぎ2回 規定水位まで給水します。</p> <p>↓</p>  <p>かくはんします。</p>	 <p>排水して脱水します</p>

ご注意 ● 吸気窓は閉めて運転してください。開けたまま運転すると跳ねた水が飛び出すことがあります。

お洗濯が終わったら

干しかた

- ウール、アンゴラ、カシミアなどのセーターは、形を整えて日陰で平干しにします。
- 風呂のふたなど平らなものを使って平干しにすると形くずれが防げます。

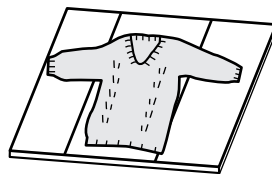

- ブラウスやワンピースは形を整えて日陰でハンガーに干します。

仕上げ 縮み、形くずれの直しかた)

- スチームアイロンを軽く浮かせてスチームをかけ、形を整えます。

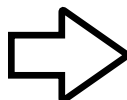
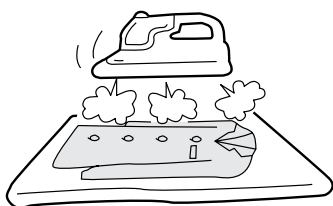

- スチームをたっぷりあてたあと、型紙に合わせて元の形までのばし、形を整えます。

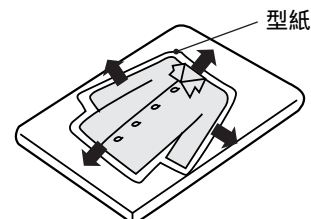

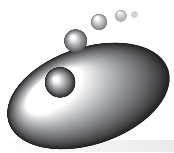

お洗濯を始める前に

毛布水流でやさしく洗い上げます。

「毛布」コースの予約運転はできません。

別売りの「毛布洗いネット(MO-F40)」をご使用ください。👉 59

洗濯物の飛び出しによる衣類や洗濯機の損傷を防ぐためです。

(詳しくは毛布洗いネットの取扱説明書をご覧ください)

ファスナーをきちんと閉め、ファスナー部を上にして洗濯・脱水槽に入れてください。

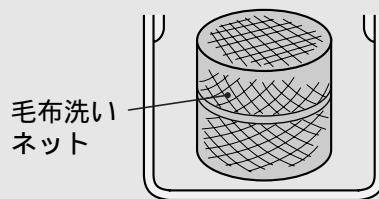

- 汚れのひどい部分は、あらかじめ液体洗剤などで汚れを落としてください。

洗濯できる毛布の種類と重さ

-  と表示されている毛布。
- アクリル、またはポリエステルシングルサイズのマイヤー毛布、タフト毛布、織毛布(幅140cm×長さ200cm以下、1枚の重さが2.4kg以下)
- 電気毛布については、電気毛布の取扱説明書に従って洗濯してください。

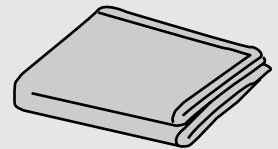

お洗濯のしかた

●洗濯容量は2.4kg以下です。

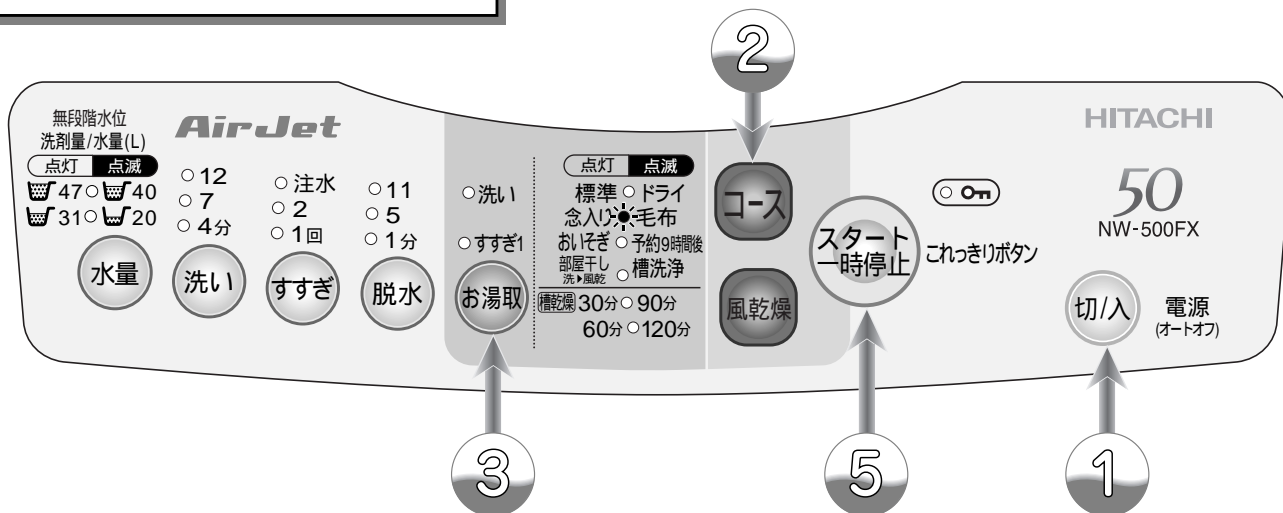

準備を行う 32

① 毛布を毛布洗いネットに入れ、洗濯・脱水槽に入れて、電源ボタン **切/入** を押して、電源を入れる

② コースボタン **コース** を押して、「毛布」を選ぶ

風呂水を利用しないときは ④ へ

③ お湯取ボタン **お湯取** を押して、希望のお湯取行程を点灯させる

④ 液体洗剤注入口に液体洗剤を入れ、ふたを閉める

⑤ スタートボタン **スタート一時停止** を押す

洗濯運転終了 (ブザーでお知らせします)

●ブザーが鳴り終わったら「ふたロック中」のランプが点滅して、電源が自動的に切れます。(オートオフ機能) 54

- コースボタンを押すごとにランプの点灯・点滅位置が移動します。
- 水量は自動的に「47L」に設定されます。洗濯物の量に合わせ「20L」～「47L」に切り替えられます。
- 洗濯物の量に対し水位を低くしてしまうと、布が傷む恐れがありますのでご注意ください。
- お湯取の設定のしかたは 15
- 脱水時間と水量は変更できます。(洗い、すすぎは変更できません)
- ソフト仕上剤を使用すると、全体がふっくらと仕上がります。13

使用する洗剤：液体洗剤
：液体中性洗剤

●洗剤、ソフト仕上剤の入れかたについては 13、14

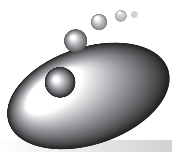

「毛布」コース(続き)

「毛布」コースの洗濯動作

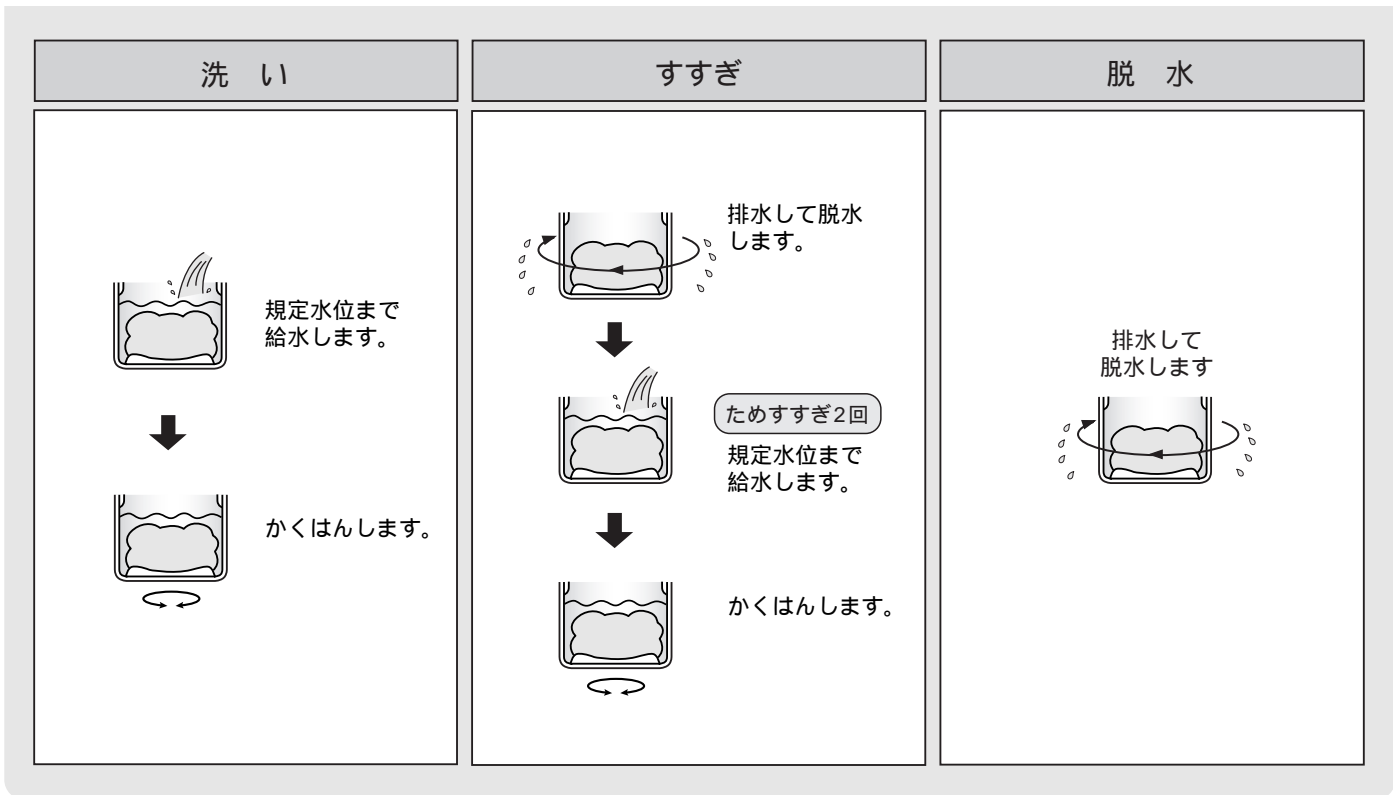

ご注意 ● 吸気窓は閉めて運転してください。開けたまま運転すると跳ねた水が飛び出すことがあります。

お洗濯が終わったら

風通しのよいところで自然乾燥させます。

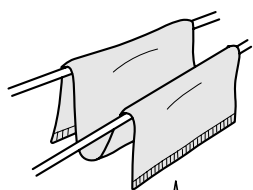

M字形に干すと、乾きが早くなります。

- 時々裏返すと乾燥がより効果的です。
- 毛布は湿っているうちに、ブラシで一方向に毛並みをそろえると、きれいに仕上がります。



「予約9時間後」コース

予約運転を使って洗う

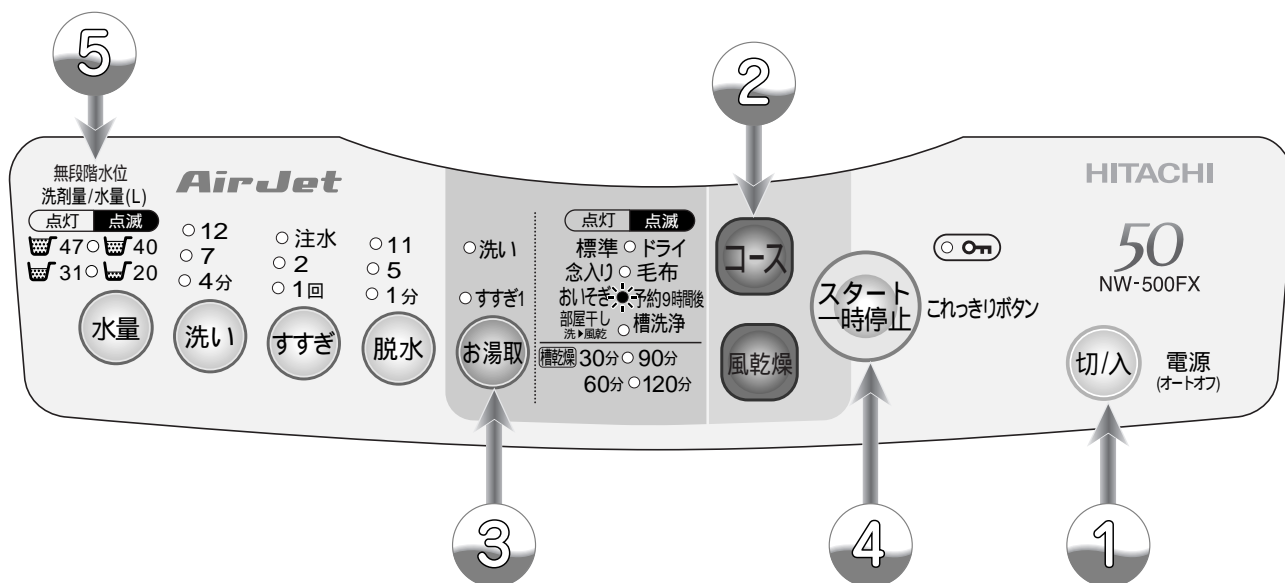

① 洗濯物を入れ、電源ボタン **切/入** を押して、電源を入れる

② コースボタン **コース** を押して、「予約9時間後」を選ぶ

風呂水を利用しないときは ④ へ

③ お湯取ボタン **お湯取** を押して、希望のお湯取行程を点灯させる

④ スタートボタン **スタート一時停止** を押す

洗剂量(目安)に従って、

⑤ 洗剤、ソフト仕上剤を入れ、ふたを閉める

洗濯運転終了 (ブザーでお知らせします)

●ブザーが鳴り終わったら「ふたロック中」のランプが点滅して、電源が自動的に切れます。(オートオフ機能) 54

●洗濯の仕上がり時間を9時間後に設定して「標準」コースと同じ内容で洗います。

●コースボタンを押すごとにランプの点灯・点滅位置が移動します。

●お湯取の設定のしかたは 15

●かくはん翼が回転して洗濯量を感じし、洗剂量と水量の目安を表示後、給水します。 12

使用する洗剤：粉末合成洗剤
：液体洗剤

●洗剤の入れかたについては 36

いつものお洗濯

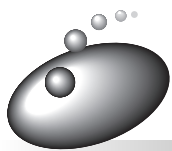

「予約9時間後」コース(続き)

洗剤の入れかた

コンパクト粉末洗剤

- 白物のハンカチなどに包み、洗剤がこぼれないように洗濯・脱水槽の中央付近に押し込んでください。

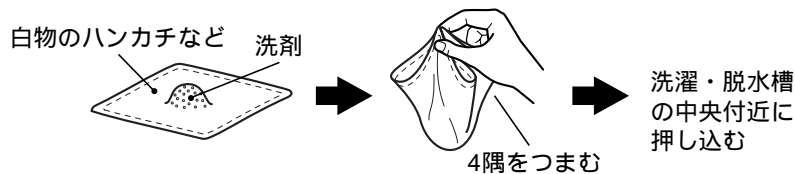

液体洗剤

- 2倍にうすめて、注入口に入れてください。

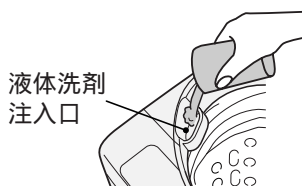

こんなときには

予約内容の確認： を押す。(押している間、予約内容を表示)

予約の取り消し：電源を切る。

予約の変更：電源を切り、始めからやり直す。

ご注意

- 予約運転のとき、色移りしやすい衣類は一緒にお洗濯しないでください。
- 電源プラグを抜いたり、停電したときは、予約運転は取り消されます。
- 洗濯物の量や質、給水量により終了時間がずれることがあります。
- 衣類のしわ防止のため、洗濯が終わったらできるだけ早く干してください。
- 吸気窓は閉めて運転してください。開けたまま運転すると跳ねた水が飛び出すことがあります。
- 粉石けん(天然油脂)は溶けにくいので、使用しないでください。

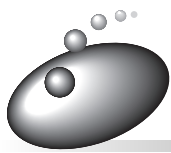

風乾燥について

風乾燥を始める前に

- ヒータを使わない風による乾燥方式です。
 - ・ 風による乾燥を行う機能ですので、完全に乾く機能ではありません。干し時間の短縮が目的です。
 - ・ 温度が上がらないので、部屋の中がムシムシしません。
- 「30分」「60分」「90分」「120分」のいずれかに設定し、乾きに関係なく終了します。
 - ・ 衣類の量・種類、気温・湿度・室内の換気状態、季節や設置環境によって乾き具合に差があります。
 - ・ 乾きムラがあるときは、追加運転を行うか、「部屋干し」あるいは「天日干し」をしてください。
- 洗濯・脱水槽内も風乾燥させるので、洗濯・脱水槽の黒カビを抑えます。 44
- 乾燥できる洗濯物の量は、化繊1kgです。(ジャージなど)
 - ・ 洗濯物の量が多すぎると効果が出ません。また、乾きムラの原因になります。
 - ・ 衣類を入れるときは、ほぐしてから入れてください。
 - ・ 化繊以外の種類の洗濯物では効果がありません。
- 風乾燥できない衣類
 - ・ 「ドライ」コースで洗えないもの
 - ・ くつ
 - ・ 色落ちしやすい衣類
 - ・ 取扱絵表示に 表示がある衣類
 - ・ のり付けした衣類

⚠ 注意

- 防水性のシートや衣類は風乾燥させないでください。
- 洗濯物が傷んだり、脱水中に異常振動してけがをする恐れがあります。

風乾燥ボタンの使いかた

風乾燥ボタンの押す回数	ランプ表示 ●点灯 ☀点滅	内 容
1 基準点 (6)		● 「風乾燥」(脱水のみ) 「30分」
2		● 「風乾燥」(脱水のみ) 「60分」
3		● 「風乾燥」(脱水のみ) 「90分」
4		● 「風乾燥」(脱水のみ) 「120分」

風乾燥運転中は、脱水のLEDランプが11 5 1の順に点灯します。

- スタート後は変更できません。

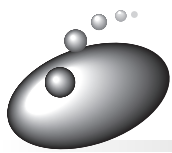

いろいろな設定でお洗濯する

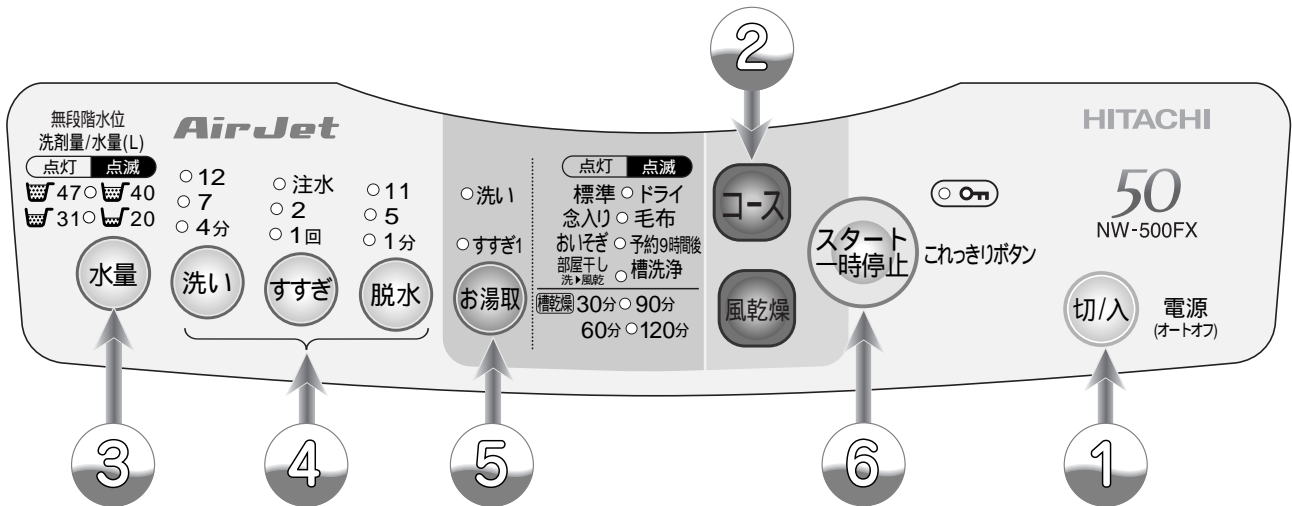

こんな場合に



- お好みの内容でお洗濯するとき
洗い すすぎ 脱水
- 洗濯液を2度使う(再利用)とき
👉 40
洗いのみ
- 洗濯・脱水槽に水をためたいとき
給水のみ
- しわが気になる洗濯物を脱水しないとき
洗い すすぎ
- どろ汚れ、ひどい汚れをあらかじめ落とすときや、水洗いするとき
洗い 脱水
- 別に洗った洗濯物をすすぎたいとき
すすぎのみ
- 別に洗った洗濯物をすすいで脱水したいとき
すすぎ 脱水
- 洗濯・脱水槽の水を排水したいときや、干す前に脱水したいとき
排水のみ、脱水のみ

1

電源
切/入

電源を押す

2

コース

「標準」コースを選ぶ

3

水量

水量を選ぶ
水量の設定がないときは、センサーが自動的に決めます。

水量

水量を選ぶ
お好みの水量を選んでください。

水量

水量を選ぶ
水量の設定がないときは、センサーが自動的に決めます。

水量

水量を選ぶ
水量の設定がないときは、「47L」になります。

4

洗い →
ボタンを押す

洗い →
ボタンを押す

洗い →
ボタンを押す

洗い →
ボタンを押す

洗い →
ボタンを押す

排水・脱水動作をしてからすすぎの給水を始めます。

排水のみは、脱水「1分」を選び、運転してください。

洗い・すすぎ・脱水のみを設定したり、それぞれを組み合わせで運転することができます。
(洗濯内容は記憶されません)

各ボタンで 内容を設定する

5

6

終了

ブザーでお知らせします

すすぎ → 脱水 →
ボタンを押す ボタンを押す

「4分」を選んでください。
4分間の運転後、水がたまった状態で停止します。

すすぎ →
ボタンを押す

脱水 →
ボタンを押す

すすぎ →
ボタンを押す

すすぎ → 脱水 →
ボタンを押す ボタンを押す

脱水 →
ボタンを押す

お湯取

風呂水を使う
行程を設定する

(風呂水を使わないときは⑥へ進む)

吸水については
➡ 15

スタート
一時停止

「スタート」
ボタンを押す

洗いをしたあと、洗濯液は残ったまま停止します。

洗い すすぎをしたあと、すすぎ液は残ったまま停止します。

すすぎをせずに洗いと脱水をします。

すすぎをしたあと、すすぎ液は残ったまま停止します。

いつもの洗濯

注水すすぎについて

- 「注水すすぎ」を設定した場合、水漏れを防ぐためにセンサーが異常水位を感知し、注水を途中で停止する場合があります。排水口や排水ホースの詰まりがないか点検してください。

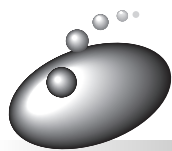

洗濯液を2度使う・洗濯のりを使う

洗濯液を2度使うとき

1 1回目は汚れの少ない洗濯物を「洗い」のみ行う。☞ 38

- 水量に合わせて洗剤を入れます。

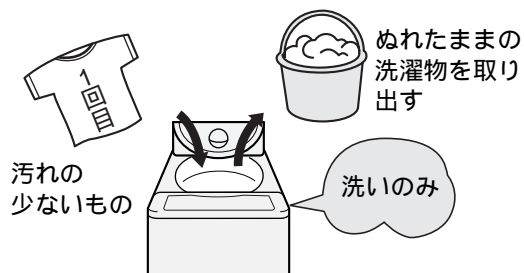

2 2回目は汚れの多い洗濯物を入れ、1回目の洗い液を利用して、お好みのコースで洗濯する。

- 洗濯物に応じた水量を設定します。
☞ 38
(水量を増した場合は、その分洗剤を追加してください)



3 1回目に洗い終わった洗濯物を「すすぎ」「脱水」する。☞ 38

- 1回目と同じ水量を設定します。



洗濯のりを使うとき

洗濯のりについて

化学合成のり(酢酸ビニール系、PVAC)と表示されているものに限りです。

- 上記以外ののりは、洗濯機の故障の原因となる恐れがありますので、成分表示をご確認ください。

洗濯のりの量

洗濯のりに表示されている分量を目安にしてください。

のり付けできる量

1.0kg以下

1 電源を入れ、「標準」を選び、「水量」₁、「洗い」を設定し、スタートボタンを押す。「洗いのみ」の設定のしかた ☞ 38

水量	洗い
20L	4分

2 給水が始まったら、直接洗濯・脱水槽に洗濯のりを入れる。

3 洗濯のりが溶けたら電源を切り、のり付けしたい衣類を入れる。

4 再度電源を入れ、「標準」を選び、「水量」₁、「洗い」₁、「脱水」を設定する。

「洗い」「脱水」の設定のしかた ☞ 38

<衣類の量が1.0kgの場合>

水量	洗い	すすぎ	脱水
47L	7分	設定なし	1分

- 水量は衣類の量に応じて調整してください。

5 ふたを閉め、スタートボタンを押す。

ご注意

- のり付けした衣類は、乾燥機で乾かさないでください。
- のり付けした衣類は、「部屋干し」「風乾燥」で運転をしないでください。(しわの原因になります)

のり付けしたあとは

残った洗濯のりを流すため、洗濯・脱水槽を洗浄してください。

1 電源を入れ、「標準」コースを選ぶ。

2 「水量」₁、「洗い」₁、「すすぎ」₁、「脱水」を設定する。☞ 38

水量	洗い	すすぎ	脱水
47L	7分	設定なし	1分

3 スタートボタンを押す。

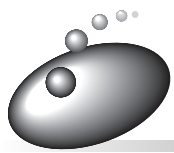

チャイルドロック(いたずら防止モード)について

万一のけがや小さいお子様の安全のために、本機では、いたずら防止モードを設定することができます。

毎回設定を行ってください。

運転中はつねにふたをロックするように設定できます。(いたずら防止モード)

- 電源を入れ、ふたを閉め、「洗い」ボタンを3秒以上押す。
(ピッピッピッピーとブザーが鳴り、ふたロック中のランプが点滅します。)
(スタート後にふたを開けるときは、一時停止ボタンを押してください。)
- 電源を切ると設定が解除され、いたずら防止モード設定なしになります。

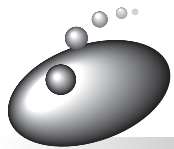

終了ブザー音を消したいときは

毎回設定を行ってください。

終了ブザー音を消すことができます。次の手順で行ってください。

- 1 電源を入れる。
 - 2  を3秒以上押す。
- ▶ブザーのあとに「ピッピッピー」と鳴り、終了ブザー音なしになります。
- 電源を切ると設定が解除され、終了ブザー音ありになります。

ご注意 ●設定すると同時に、押したコースの運転がスタートしますので、先に運転内容を設定してください。

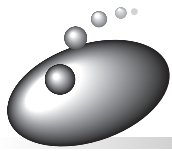

使用上のご注意

注意



運転中は電源プラグを抜かない

- 故障の原因になりますので、一時停止あるいは電源を「切」にしてから、プラグを抜いてください。



吸気窓を開けたまま、ふたの開閉をしない

- 破損の原因になります。



洗剤は入れすぎない

- 多く入れても洗浄力はそれ程変わりません。
- 逆にすすぎが不十分になったり、洗剤の溶け残りや泡による弊害(水漏れや感電)や故障の恐れがあります。



洗濯物は入れすぎない

- 衣類が洗濯・脱水槽からはみ出して破れたり、プラスチック部品の破損の原因になります。洗濯量については 13
- 洗濯時間が長くなったり、乾きむらになることがあります。



テレビやラジオを近づけない

- テレビに線が入ったり、ラジオ・テレビの雑音の原因になります。



脱水終了時、ふたのロックが解除されても洗濯・脱水槽が回っているとき

- ただちに使用を中止し、修理を依頼してください。



操作パネル付近に磁石、磁気カード(キャッシュカードなど)を近づけない

- 誤動作やカードが使えなくなることがあります。



鋭利な物でボタンを押さない

- 破損・故障の原因になります。



連続運転に注意

- 手動設定で洗いを設定し、3 サイクル以上運転すると、保護装置によりモーターの動作が止まる場合があります。
- 連続して運転する場合には、約 30 分以上間隔をあけてご使用ください。

お願い

入浴剤の入った風呂水を使うときは、入浴剤の注意書きに従う

- 色移りや変色を防ぐためです。

ファスナーは閉める

- 衣類やファスナーの傷みを防ぐためです。

電源を切ったあと約 10 秒間(ふたロック中のランプが消灯するまで)は電源ボタンを受け付けません。

- 再度電源を入れたいときは、ランプが消灯してから、電源ボタンを押してください。

結露に注意

- 夏季など湿度が高いとき、冷水の使用で洗濯機の外側が結露し、床面をぬらすことがあります。
- この場合は、洗濯機用トレイ(YT-1)の使用をお勧めします。 59

漂白剤を使用したとき

洗濯時、漂白剤や次亜塩素酸ナトリウムなどの薬剤をご使用になったときは、十分(においが残らない程度)にすすいでから乾燥してください。

- 洗濯物に漂白剤などが残っているまま乾燥すると、本体の寿命を縮めます。

ジーンズなどの厚手の衣類だけをお洗濯すると、衣類の片寄りによって、安全スイッチが働きやすくなります。

- 衣類の片寄りをほぐしたあと、再度脱水してください。

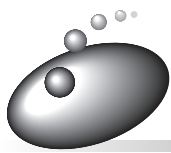

お手入れのしかた

洗濯・脱水槽のお手入れ (清潔に洗濯するために) ...槽洗浄コース

- 洗濯槽クリーナーは、直接洗濯・脱水槽に入れてください。
- 洗濯・脱水槽（ステンレス槽）は石けんカスやカビがつきにくくなっていますが、長期間使用すると、石けんカスが発生することがあります。
定期的なお手入れとして、2か月に一度を目安に洗濯・脱水槽を洗ってください。

定期的なお手入れ

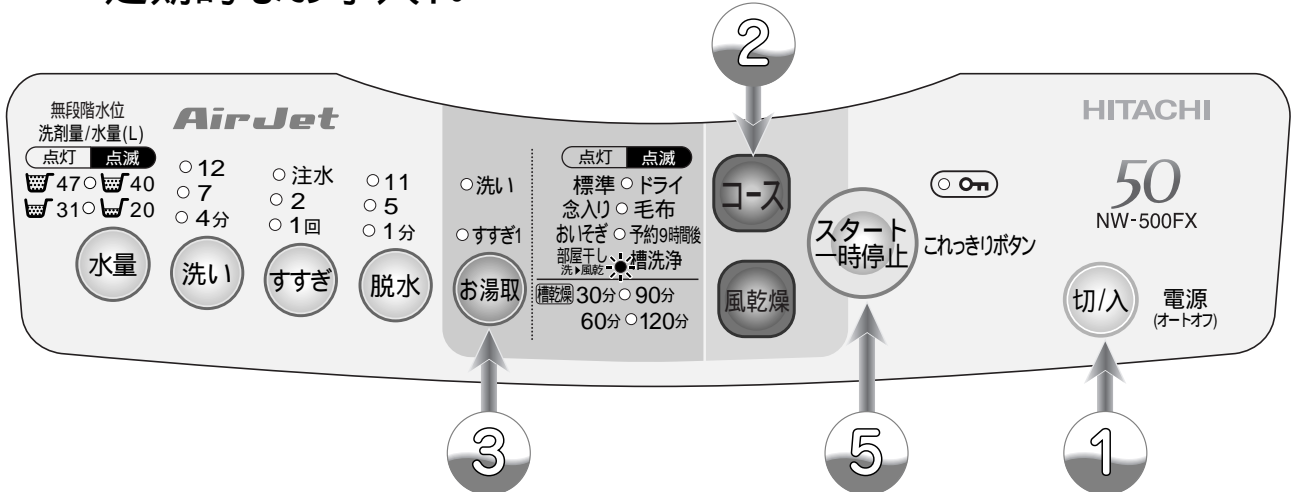

① 電源ボタン **切/入** を押して、電源を入れる

② コースボタン **コース** を押して、「槽洗浄」を選ぶ

風呂水を利用しないときは ④ へ

③ お湯取ボタン **お湯取** を押して、希望のお湯取行程を点灯させる

④ 洗濯槽クリーナーを洗濯・脱水槽に入れ、ふたを閉める

⑤ スタートボタン **スタート/一時停止** を押す

槽洗浄運転終了 (ブザーでお知らせします)

(最後の脱水は約 30 分間運転します。
洗濯・脱水槽内を乾燥させ、黒カビの発生を抑えるためです)

● コースボタンを押すごとにランプの点灯・点滅位置が移動します。

● お湯取の設定のしかたは 15

- 約 3 時間かけて、かくはんつけ置きを行い、最後に脱水します。
- 洗濯槽クリーナーは、市販の塩素系漂白剤 500mL を洗濯・脱水槽に入れてください。
- ふだんお使いの洗剤は使用しないでください。洗浄効果がありません。
- 衣類は入れないでください。
- 水量、洗い、すすぎ、脱水ボタンは受け付けません。

石けんカスが発生した場合には

別売りの洗濯槽クリーナー(塩素系/1500mL)(59)を説明書に従ってご使用ください。

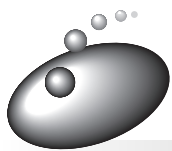

お手入れのしかた(続き)

洗濯・脱水槽のお手入れ (清潔に洗濯するために)...槽乾燥コース

洗濯・脱水槽内を乾燥させることにより、黒カビの発生を抑えます。
定期的なお手入れとして、週に1回程度を目安に運転してください。

定期的なお手入れ

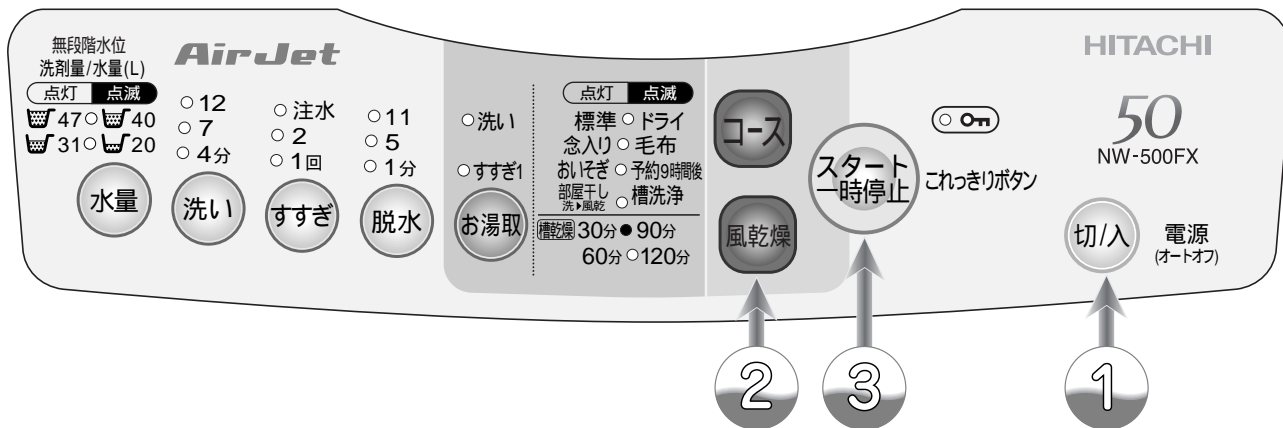

① ふたを閉め、吸気窓を開け、
電源ボタン **切/入** を押して、
電源を入れる

② 風乾燥ボタン **風乾燥** を押して、
「30分(槽乾燥)」を選ぶ

③ スタートボタン **スタート一時停止** を押す



槽乾燥運転終了 (ブザーでお知らせします)

● 黒カビが発生した場合は、下記の洗濯槽クリーナーをご使用ください。
市販の塩素系漂白剤 500mL
洗濯槽クリーナー
(塩素系/1500mL) 43

● 衣類は入れないでください。

洗濯・脱水槽のさびにご注意を

洗濯・脱水槽（ステンレス槽）は、さびにくい性質を持っていますが、次のような場合には、さびが発生することがあります。

- ① ヘアピンやピンなどの、さびやすい鉄製品が洗濯・脱水槽に残り、接触したまま放置したとき。
- ② 赤さびや鉄粉などの混じった水が洗濯・脱水槽内に入って、赤さびが洗濯・脱水槽に付着したとき。

さびに気がついたら、市販のクリームクレンザーをスポンジか布につけて、さびを取り除いてください。（詳しくは洗剤の表示をご覧ください）

- 金属たわしや金属ブラシは洗濯・脱水槽を傷つけ、洗濯・脱水槽がさびやすくなりますので使用しないでください。

さびの発生を防ぐために、次のことをお守りください。

- 長期間、洗濯・脱水槽に水や塩素系の漂白剤を入れたままにしないでください。

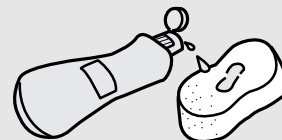

ソフト仕上剤注入口(ケース)のお手入れ

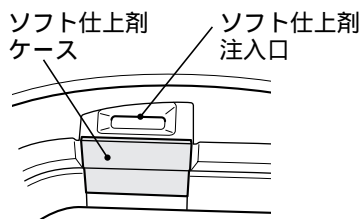

ソフト仕上剤注入口(ケース)に、ソフト仕上剤が残っている場合は、水で洗い流してください。

- 汚れがひどいときは、歯ブラシなどで掃除してください。（長期間のご使用により、汚れが気になるときは、ソフト仕上剤ケースを外して掃除してください。）
- 注入口(ケース)内にソフト仕上剤が固まってしまったときは、お湯(約 40)で固まったソフト仕上剤をやわらかくしてから掃除してください。

ソフト仕上剤ケースの外しかた

- 右図のように、ソフト仕上剤ケースを矢印方向に外してください。



ソフト仕上剤ケースの取り付けかた

- ソフト仕上剤注入口側のツメと、ソフト仕上剤ケース側のツメを合わせて「カチッ」と音がるまで押し込む。（運転中に外れ、衣類を傷つけたり、破損する恐れがあります。）

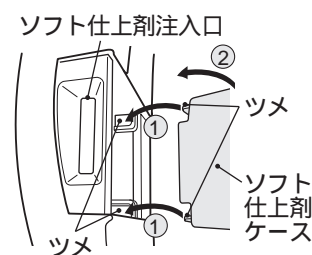

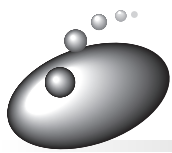

お手入れのしかた(続き)

糸くず取りフィルターのお手入れ(毎回のお洗濯ごとに行ってください。)

1 フィルターわくを外す。

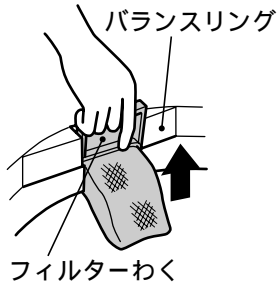

2 フィルターを裏返して、糸くずを取り除き、目詰まりを洗い落とす。洗い終わったら、フィルターを元に戻す。

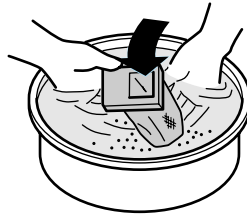

3 フィルターわくを確実に差し込む。

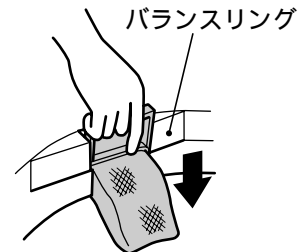

お願い

- 糸くず取りフィルターは消耗品です。ネットが破れたときは、販売店でお買い求めください。(部品番号 NW-42N6-513) 59

クリーンフィルターのお手入れ

クリーンフィルターおよびフィルターなどにごみが詰まったまま使用すると、風呂水ポンプの吸水性能が下がり、風呂水の出かたが悪くなります。

1 ストレーナを回しながら外し、フィルター(灰、緑)、ネットを取り出します。

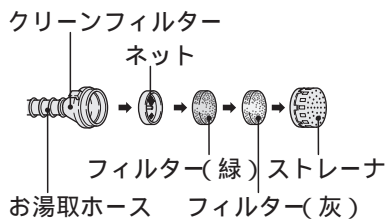

4 お湯取りホースの中に、強い水流で水道水を流し込み、ホースの中のごみを洗い流してください。



2 ストレーナとフィルターを水洗いします。



3 ネットは歯ブラシなどで掃除します。



5 元どおりに取り付けます。ネットとフィルター(緑)、フィルター(灰)を入れてからストレーナを取り付けてください。

⚠ 注意

- ネット、フィルター(緑、灰)およびストレーナは、順番を正しくセットして取り付けてください。正しく取り付けないと、風呂水ポンプの故障の原因になります。

お願い

- 長期間ご使用にならないときは、お湯取ホースの水をよく抜いておいてください。
- 冬期にお湯取ホースが凍結すると、ひび割れが生じ、吸水できない場合があります。

- ネット、フィルターは消耗品です。フィルターを紛失または破損したときは、販売店でお買い求めください。(フィルター(灰・緑)セット 部品番号 NW-8S3-041) 59 (ネット 部品番号 NW-7S-057)

- お湯取ホースがつぶれたり破損した場合は、販売店でお買い求めください。(お湯取ホース(約4m) 部品番号 NW-9S3-031) 59 (お湯取ホース(約7m) 部品番号 NW-9S3-028)

風呂水吸水口のお手入れ

ポンプフィルターにごみが詰まったまま使用すると風呂水ポンプの吸水性能が下がり、風呂水の出かたが悪くなります。

- 1 風呂水吸水口からお湯取ホースを外す。
(外しかたは  51)
- 2 風呂水吸水口の中からポンプフィルターを取り出す。
 - ポンプフィルター中央部の突起をつまみながら引き上げてください。



- 指でつまめない場合は、ラジオペンチなど先のとがったものでつまみながら引き上げてください。

- 3 ポンプフィルターに付いたごみを洗い流す。

- 4 元どおり取り付け。

⚠ 注意

ポンプフィルターは、奥まで入れ過ぎないように、元どおりまっすぐ取り付け。

- 斜に取り付けると、お湯取ホースをつなぐときに押し込まれ、水漏れの原因になります。

ポンプフィルターは正しく取り付けてください。

- 取り付けないと風呂水ポンプの故障の原因になります。

お願い

- ポンプフィルターを紛失または破損したときは販売店でお買い求めください。(部品番号 NW-7S-052)  59

給水口のお手入れ

ごみがたまると水の出が悪くなります。

- 1 水栓を閉じて、給水ホースを外す。
(外しかたは  51)

- 2 給水口の網にたまったごみを、取り除く。
 - ごみが取れにくいときは、ラジオペンチなど先のとがったもので網を外して掃除します。

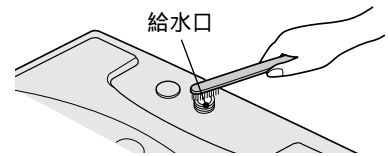

ご注意 ●外した網は元に戻してください。戻さないと給水弁の故障の原因になります。

本体のお手入れ

- 本体やパネル部の汚れは、柔らかい布でふき取ってください。
- 風呂水を使ったあと吸気窓がくもることがあります。柔らかい布でふいてください。

⚠ 警告



お手入れするときは、本体各部に直接水をかけない。

- ショート・感電の原因となります。

⚠ 注意

- ベンジン、シンナー、クレンザー、アルカリ性洗剤、弱アルカリ性洗剤、ワックスでふいたり、たわしでこすらないでください。
- 化学ぞうきんをご使用の際は、注意書きに従ってください。
- 洗濯機のふたなどのプラスチック部分に洗剤がついたときは、すぐにふきとってください。放置すると傷むことがあります。



吸気ネットのお手入れ

吸気ネットが汚れたときは、やわらかい布でふき取ってください。

- 1 吸気窓を約 60° の位置まで(「カクッ」という感触があります)開け、やわらかい布で汚れをふき取る

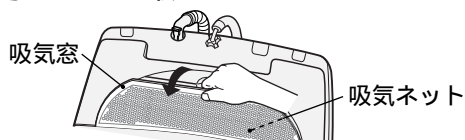

- 2 吸気窓を閉める

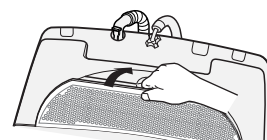

ご注意

- 吸気窓は約 60° までしか開きません。無理に開くと破損する恐れがあります。
- ホコリなどが洗濯・脱水槽の中に落ちる恐れがありますので、洗濯物が入っていないときに行ってください。

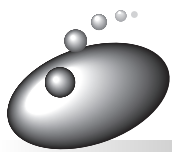

お手入れのしかた(続き)

凍結の恐れのあるとき

1 水栓を閉じる。

2 「槽洗浄」コースを選び、スタートボタンを押して運転する。

3 給水ホースを外し、下に向ける。
●給水ホースの先にバケツなどの容器を置き、水を受ける。

4 30秒ぐらい運転して止める。
●給水ホース内の残水を抜きます。

5 浴槽からクリーンフィルター(お湯取ホース)を取り出し、吸水つぎてを外す。
(吸水つぎての外しかたは  51)

6 排水ホースを倒す。

7 「脱水」のみを設定して、30秒ぐらい運転する。  38

8 一時停止ボタンを押し、電源を切る。
●洗濯・脱水槽と排水ホース内の水を抜き、排水バルブを開いたままにするためです。

寒冷地でのご使用など凍結の恐れのある場合は、洗濯機のうしろ側(上部)を毛布ややわらかい布などで保温してください。

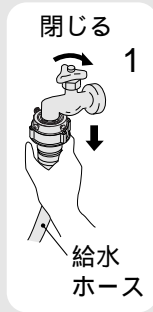
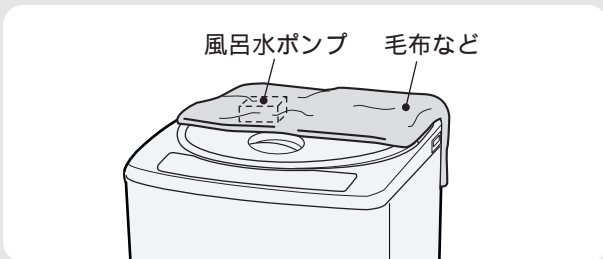

もし凍結したときには

1 給水ホースを外し、約40度のお湯につける。
●お湯取ホース、クリーンフィルターも同様にお湯につけます。

2 約40度のお湯を、洗濯・脱水槽に2~3L入れ約10分間放置する。

3 給水ホースをおよびお湯取ホースをつなぎ、水栓を開ける。
(取り付けかたについては  50、51)

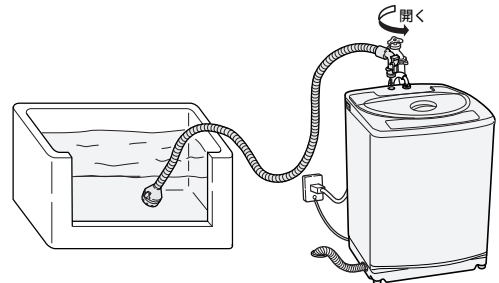

4 電源を入れ、スタートボタンを押し、放置する。(給水弁を解凍します)
通電時の熱で給水弁が解凍され、給水しはじめます。(約20分程度)

5 次の3点を確認する。

- ① 手で洗濯・脱水槽を回せるかどうか
→ 回せることを確認
- ② 電源を入れ「排水のみ」  38 をスタートし、排水するかどうか
→ 排水することを確認
- ③ 風呂水が吸水されるかどうか
→ 吸水することを確認

風呂水ポンプの解凍には、時間がかかる場合があります。吸水できないまま運転した場合は、自動的に水道水に切り替わります。

確認できない場合は、2~4を繰り返してください。

⚠ 注意



断水後や一度給水ホースを外して再取り付けした場合は、水栓を閉め、「槽洗浄」コースを選んで、スタートボタンを押してからゆっくり水栓を開く(長期間使用しなかった場合も同様)

- 給水ホース、水道配管に空気がたまり、圧縮された空気圧により、本体が破損し、水漏れやけがをする恐れがあります。

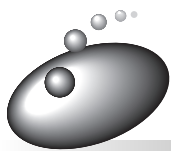

据え付け

洗濯機の据え付けは、お買い上げの販売店、または専門工事店にご依頼ください。
詳しくは「据付説明書」をお読みください。

⚠ 警告



アース線は取り付ける。

- アース線を取り付けないと漏電のとき感電することがあります。
アースの取り付けは、電気工事店または販売店にご相談ください。

⚠ 注意



洗濯前は必ず水道栓を開いて、水漏れがないか確認する。

- ねじが緩んだりしていると、水漏れして思わぬ被害を招くことがあります。

ワンタッチつぎての取り付けかた

ワンタッチつぎての取り付け

⚠ 注意



水栓およびワンタッチつぎては、本体に触れない。

- 振動により水漏れの原因になります。



ワンタッチつぎてを必ず使用し、つぎて②をしっかり締め付ける。

- 付属品以外のつぎてを使用すると、水漏れの原因になります。
- 長期のご使用でねじやつぎてが緩んだりすると水漏れして思わぬ被害を招くことがあります。
定期的な点検し、緩んでいる場合はさらに締め付けてください。

- 水栓の直径を確認する。
●直径が18mm以上のときは、つぎてリングを外します。

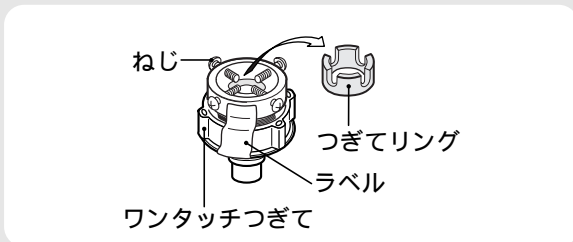

- つぎて①、②とのすき間(約4mm)を確認する。
●つぎて②を矢印方向に回し、すき間を調節します。

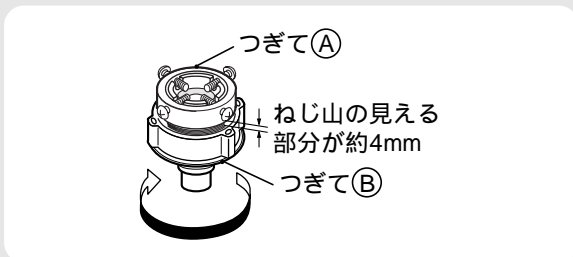

- つぎて①のねじ4本を水栓の幅までゆるめ、水栓先端に押し当てる。

- 壁側になるねじを先に手で締め、水栓がパッキンの中心になるように、ねじを均等にしっかり締め付ける。

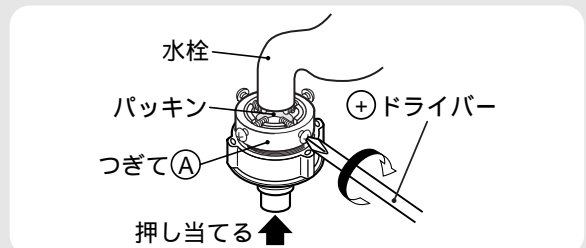

- つぎて②を矢印方向に回し、つぎて①と②のすき間を約2mm以下にする。

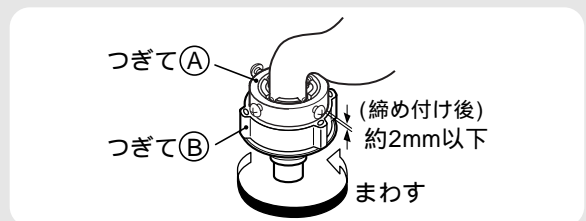

- 2～5の手順により取り付け直してください。付け直しても水漏れするような場合は、ワンタッチつぎてと給水ホースを取り換えてください。
(転居のときなど、ワンタッチつぎてを取り付け直すときにも同じ作業を行ってください)

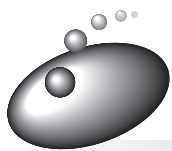

据え付け(続き)

給水ホースの取り付けかた・外しかた

水 栓

取り付けかた

- 1 スライダーを押し下げながら、ワンタッチつぎてに差し込む。
- 2 スライダーを離して、「パチン」と音がするまで給水ホースを押し上げる。
 - 給水ホースのつめが、ワンタッチつぎてのツバ部に確実に掛かっていることを確認してください。
 - 給水ホースをひっぱり、簡単に抜けないことを確認してください。

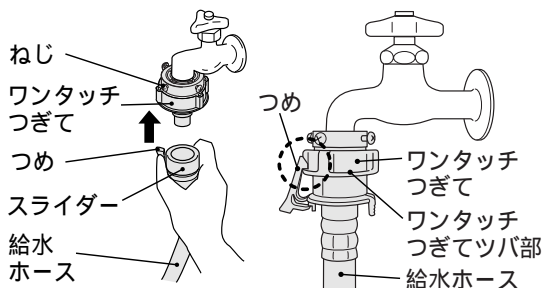

外しかた

- 1 水栓を閉じる。
- 2 「槽洗浄」コースを選び、スタートボタンを押して約 10 秒間運転する。
 - 外すときの水の飛び散りを防ぐためです。
- 3 つめを外し、スライダーを押し下げながら、給水ホースを外す。

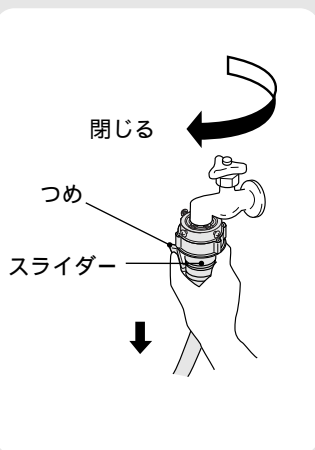

本 体

ユニオンナットの取り付けかた

ユニオンナットを矢印方向に回して、給水口にしっかり締め付けます。

⚠ 注意



給水ホースの本体接続のユニオンナットはしっかり締め付ける。
● 水漏れの原因になります。



- ユニオンナットの締め付けが十分でないと、水漏れします。

ユニオンナットの外しかた

- 1 水栓を閉じる。
- 2 「槽洗浄」コースを選び、スタートボタンを押して約 10 秒間運転する。
 - 外すときの水の飛び散りを防ぐためです。
- 3 ユニオンナットを矢印方向に回して外します。

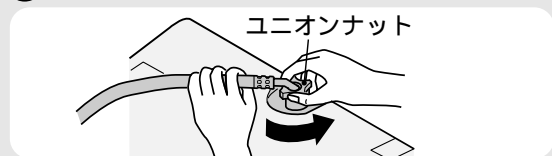

⚠ 注意

- 給水ホースおよびワンタッチつぎては、付属品を使用してください。
- 長期のご使用でねじ、ワンタッチつぎてやユニオンナットが緩んだりすると水漏れして思わぬ被害を招くことがあります。緩んでいる場合は、さらに締め付けてください。
- ねじやワンタッチつぎてをさらに締め付けたり、付け直しても不具合なときは、ワンタッチつぎてと給水ホースを取り換えてください。

除湿形乾燥機と組み合わせるとき

- 1 排水口キャップを開ける。(洗濯機の右側後部)
- 2 内部のパイプに乾燥機の排水ホースを回しながら、奥まで差し込む。
- 3 乾燥機の排水ホースをひっぱり、簡単に抜けないことを確認する。
 - 水栓や風呂水ポンプにつながないでください。
 - 乾燥機運転時には、洗濯機の排水ホースを倒してご使用ください。

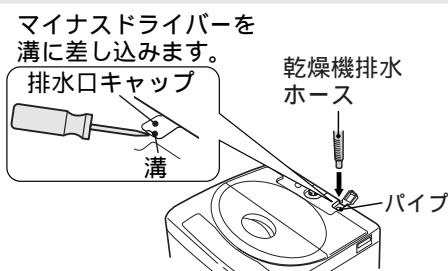

お湯取ホースの取り付けかた・外しかた

ご使用になる前にお湯取ホースにクリーンフィルターを取り付けてください。👉 据付説明書

取り付けかた

- 1 風呂水吸水口キャップを外す。
- 2 お湯取ホースの吸水つぎてを風呂水吸水口のパイプに確実に差し込む。
 - 給水ホースが風呂水吸水口の上側にあると、お湯取ホースが取り付けにくいので、給水ホースを回して、風呂水吸水口にかからないようにしてください。
 - 吸水つぎてのつめをパイプに引っ掛け、抜けないことを確認してください。
 - 入りにくい場合は、少し回しながら押してください。
 - 吸水つぎてには、Oリングが付いています。Oリングを外したり傷つけないでください。外すと空気が入り込み、吸水できなくなります。

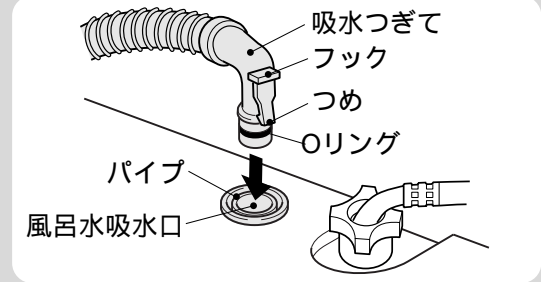
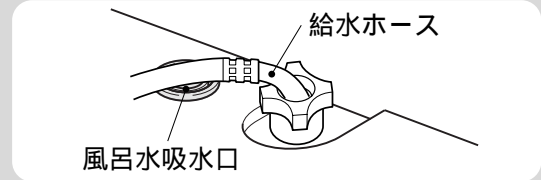

おすすめの取り付けかた

- 給水ホースを右向き、お湯取ホースの吸水つぎてを左向きにして取り付ける。
- もしくは、両方とも壁側に向けて取り付けてください。

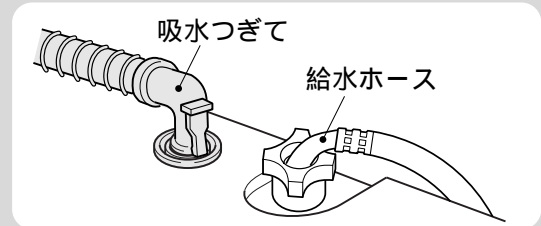

ご注意

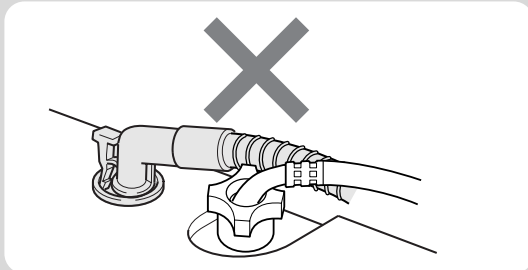

⚠ 注意

- お湯取ホースにあたり、ユニオンナットが緩んだりすると、水漏れして思わぬ被害を招くことがあります。

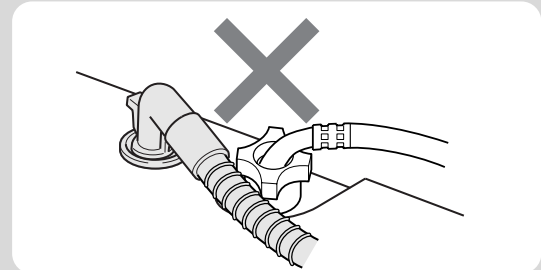

- 給水ホースの前側にお湯取ホースを取り付けると、ふたが開きにくくなります。

外しかた

- 1 浴槽からクリーンフィルター(お湯取ホース)を取り出す。
- 2 吸水つぎてを取り外す。
 - 吸水つぎてのフックを指で押し、つめを外してゆっくり持ち上げます。外すときの水の飛び散りを防ぐためです。

⚠ 注意

- 吸水つぎてを本体から外さない状態で、お湯取ホースを持ち上げると、ホース内の残水が洗濯・脱水槽内に逆流し、脱水の終わった衣類を濡らす恐れがあります。

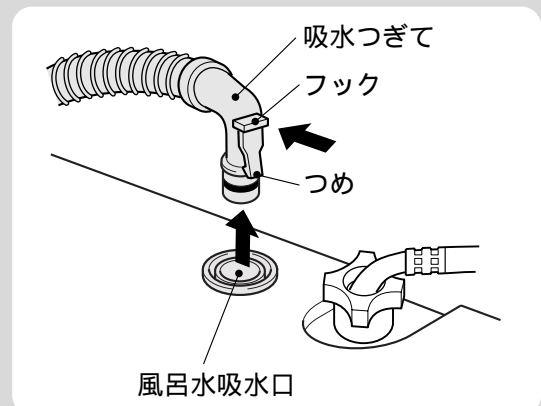

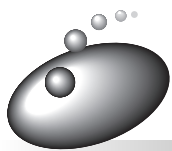

据え付け(続き)

お湯取ホース掛けの使いかた

付属のお湯取ホース掛けを使うと、お湯取ホースを簡単に収納できます。

お湯取ホース掛けのセットのしかた

- お湯取ホース掛けのフックをホース掛けの穴に入れて止まるまで押し下げてください。

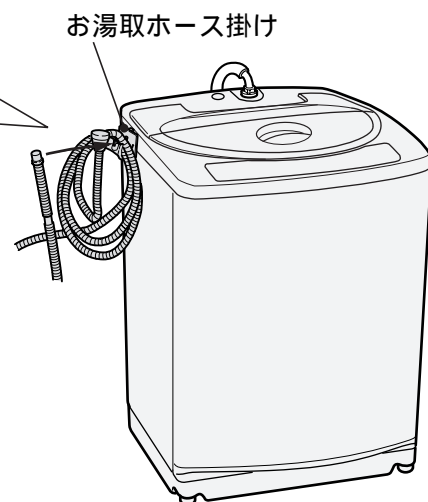

排水口からのにおいが気になる場合

排水口からのにおいを吸い込み、衣類にしみつく場合があります。排水口からのにおいの吸い込みを防ぐために、「洗濯機用排水トラップ (YT-T1)」をご使用ください。👉 59

- 据え付けにあたっては、「YT-T1」に同梱の取扱説明書に従ってください。排水トラップの設置には、排水、配管などの工事が必要です。

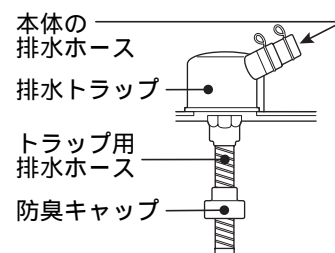

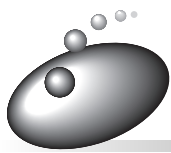

故障かなと思ったら

異常報知について

次のときは、表示の点滅やブザーでお知らせします。
ただし、万一の誤検知が考えられますので、一時停止を行い、再びスタートさせ、同様の異常報知ができる場合は、次の点検を行ってください。

表示	お知らせ内容	点検するところ	処置
	給水できない (25分たっても満水にならない)	<ul style="list-style-type: none"> 給水ホースがきちんと取り付けられていますか。 水栓は全開していますか。 水道は凍結していませんか。 断水していませんか。 給水口の網にごみがたまっていますか。 	 一時停止 ▼ 異常を取り除く ▼ 一時停止 ▼ 運転再開
	排水できない (5分たっても排水が終わらないとき)	排水ホースについて点検してください <ul style="list-style-type: none"> 倒していませんか。 つぶれていませんか。 先端が水につかっていますか。 砂やどろ、糸くずなどの異物が詰まっていますか。(排水口も点検) 凍結していませんか。 排水トラップ内に糸くずなどの異物が詰まっていますか。 正しくセットしていますか。 据付説明書	 一時停止 ▼ 異常を取り除く ▼ 一時停止 ▼ 運転再開
	脱水しないとき	<ul style="list-style-type: none"> 洗濯物が片寄っていませんか。(洗濯物の片寄りの自動修正動作を2回繰り返しても直らない場合は、報知します) 洗濯機は水平になっていますか。 据付説明書	一時停止し、片寄りを修正後、ふたを閉めスタート
	風呂水吸水できない (10分たっても満水にならないとき)	<ul style="list-style-type: none"> 浴槽の中に残り湯はありますか。 お湯取ホースについて点検してください 正しくセットしていますか。 据付説明書	水道水に切り替わり運転は継続されています。 ポンプ運転を続けるには 16
	ふたがロックできない	<ul style="list-style-type: none"> ふたが開いていませんか。 ふたの下に異物が入っていませんか。 	ふたを閉じ、スタート/一時停止ボタンを押して一時停止し、再びスタートしてください
	ふたのロックが解除できない	<ul style="list-style-type: none"> ふたの下に異物が入っていませんか。 	スタート/一時停止ボタンを押して一時停止し、再びスタートしてください

● 上表以外の異常報知がある場合は、外来ノイズによる誤動作が考えられます。
「一時停止」ボタンを押して再スタートし、同様に異常報知した場合、使用を中止して修理を依頼してください。

お手入れアフターサービス

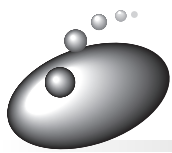

故障かなと思ったら(続き)

修理を依頼される前に

次の点をもう一度お調べください

現象	原因
運転しない	<ul style="list-style-type: none"> ● 停電していませんか。 ● 電流ヒューズ、ブレーカーが切れていませんか。 ● 電源プラグは確実に差し込まれていますか。 ● 電源は入っていますか。 ● 水栓は開いていますか。 ● 予約に設定していませんか。☞ 35 ● スタートボタンは押しましたか。
給水しない 風呂水吸水しない 脱水しない 槽回転しない 排水しない かくはんしない	<p>「異常報知について」の 点検するところ を参照ください。 ☞ 53</p>
ふたが開かない	<ul style="list-style-type: none"> ● 電源は入っていますか。 (運転の途中で電源を切ったり、停電があったり、異常報知して電源オートオフすると、ふたがロックされたままになっています。電源を入れるとロックが解除します。)
異常な音がる	<ul style="list-style-type: none"> ● 洗濯機が傾いたり、がたついていませんか。☞ 据付説明書 ● ヘアピンや金物など異物がまぎれこんでいませんか。
運転中、ふたが開かない	<ul style="list-style-type: none"> ● チャイルドロック(いたずら防止モード)の設定になっていませんか。☞ 41
水漏れする	<ul style="list-style-type: none"> ● 水栓の形状は適していますか。☞ 据付説明書 ● ワンタッチつぎでの取り付けやユニオンナットの締め付けが緩んでいませんか。☞ 据付説明書および 49、50
水がたまらない (バケツなどの容器で水を入れるとき)	<ul style="list-style-type: none"> ● 電源は入っていますか。 (排水の途中で電源を切ったり、停電があると排水弁が開いたままになっているためです。電源を入れると排水弁が閉まります。)
終了ブザーが鳴らない	<ul style="list-style-type: none"> ● 終了ブザーを消す設定になっていませんか。☞ 41
ブレーカーが作動する	<ul style="list-style-type: none"> ● 同一配線に冷蔵庫などほかの電気製品が接続されていませんか。 ● 専用の 15A 以上のコンセントを使っていますか。

電源オートオフについて

運転が終了すると、電源は自動的に切れます。

次の状態で 1 時間以上放置されると、電源は自動的に切れます。

- ① 一時停止の状態
- ② ふたを開けたままの状態、スタートボタンを押して放置した状態
- ③ 53 ページのような異常報知状態

電源を入れ、スタートボタンを押さないで 5 分放置したときは、電源は自動的に切れます。

こんなときは故障ではありません

	現象	理由
給水について	洗濯の途中で給水する	●洗濯中に水位が下がると、自動的に水が補給されます。
	すすぎから始めると給水されない	●排水・脱水動作をしてからすすぎの給水を始めます。
	給水ホースをセットして水栓を開くと給水口から水が出る	●ウォーターハンマー低減弁を使用しているため、弁の閉止に時間がかかるためです。
	給水途中にかくはん翼が回転せずに、約1分間給水が停止する	●外来ノイズの影響で、センサーの検知に時間がかかっているためです。
	給水の途中からかくはんが始まる	●「おいそぎ」コースでは、洗濯時間を短縮するため、給水の途中からかくはんを開始します。
	バケツなどの容器で給水しても、排水されてしまう	●通常は排水弁は「開」で停止しています。 「給水のみ」の操作を参照してください。👉 38
すすぎについて	ためすすぎが注水すすぎに変わる	●洗濯物が片寄って、安全スイッチが働いたためです。 (安全スイッチは、脱水20回に1回程度は働くことがあります)
	注水すすぎを設定してもためすすぎになる	●排水状態が悪い場合、洗濯・脱水槽の上部からの水あふれを防止するため、自動的にためすすぎに切り換わりします。
	注水すすぎの途中で注水が停止する	●排水口詰まりなどで、排水が阻害されたとき、外槽からの溢れ(異常イッスイパイプからの水漏れ)を防止するためです。 (水位センサーが異常水位を検知し、注水を停止します)
脱水について	脱水の途中で給水する	●洗濯物が片寄って、安全スイッチが働いたためです。 (安全スイッチは、脱水20回に1回程度は働くことがあります) 次のすすぎは、自動的に注水すすぎに変わることがあります。
	脱水の途中ですすぎに変わり給水する	●洗濯物が片寄って、安全スイッチが働いたためです。 給水・かくはん運転を行い、布の片寄りをほぐしたあと、再度脱水します。
	間欠的に脱水する	●脱水を効果的に行うためや脱水回数を制御しているためです。
	脱水中、電源を切ると、すぐに電源を受け付けない	●脱水の惰性回転が止まるまでは、電源を受け付けません。
	脱水の最後やスタート/一時停止ボタンを押したときに、「ブーン」という音がある	●洗濯・脱水槽の回転を電氣的に停止させるためのブレーキの音です。
	脱水の始めに、「カチャカチャ」という音がある	●洗濯モードから脱水モードへの切り換えの音です。
	脱水の始めに、モーターの音色が変化する	●脱水の効率を上げるため、2種類の回転数が得られるモーターを採用していますので、この切り換えの際、音色が変化します。
風呂水吸水について	🌀の設定でも水道水から給水される	●風呂水ポンプに呼び水をするためです。👉 15
	スタートしてもすぐに風呂水が吸水されない	●お湯取ホース内の空気を抜き、風呂水を吸い上げ始めるのに約3分かかります。
音について	洗濯・脱水槽を手で動かすと、「シャワシャワ」という音がある	●脱水時の振動を低減するためのバランスリングの水の音です。
	洗いや脱水開始時に「カチャ」という音がある	●クラッチの切換動作の音です。 (音の大きさは、タイミングにより異なります)
	運転中に「ブーン」や「ブンブン」という音がある	●モーター ON-OFF や電磁ブレーキの電磁音です。
	洗いや脱水高速回転中に「ブーン」や「カラカラカラ」という音がある	●脱水回転数を制御するために、モーターをON-OFFさせている音です。

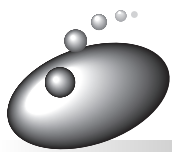

故障かなと思ったら(続き)

現 象		理 由
水位について	洗濯量に対して水位が低い	<ul style="list-style-type: none"> ●洗濯物が水面から少し出る程度に水位を設定しています。かくはんにより、上下を入れ替えながら洗います。 ●化せん、ポリエステルなどの軽い衣類は水位が低くなる場合があります。
	洗濯量に対して水位が高い	<ul style="list-style-type: none"> ●ぬれた衣類や洗濯・脱水槽に水が残っているときは水位が高くなります。
糸くずフィルターについて	糸くずフィルターから水が流れ出ない	<ul style="list-style-type: none"> ●「ドライ」コースで運転している場合は、かくはん翼の回転数が下がったり、水位が低く設定されたりしますので、糸くずフィルターから水が流れ出ないことがあります。
	糸くずが気になる	<ul style="list-style-type: none"> ●標準コースで糸くずが気になる場合には、水量を高めに設定したり、すすぎの設定を注水にすると糸くずが取りやすくなります。
洗濯時間について	予約時間がすぎているのに洗濯が終わらない	<ul style="list-style-type: none"> ●給水量が少ない場合は、終了時間を超えて運転することがあります。
電源ボタンについて	電源を入れてもすぐに表示ランプが点灯しない	<ul style="list-style-type: none"> ●電源を入れると、「ピッ」という受付音がし、約2秒後に表示ランプが点灯します。 (ソフトスイッチのため、マイコンの内部処理に少し時間がかかるためです)
ふたロックについて	ふたがロックされている	<ul style="list-style-type: none"> ●チャイルドロック(いたずら防止モード)が設定されて、運転中に停電または電源プラグを抜くと、ふたがロックされたままになります。電源を入れるとふたロックが解除されます。
においについて	ご使用初期においがする	<ul style="list-style-type: none"> ●ご使用初期にモーターからワニス(絶縁剤)のおいがすることがあります。これは初期的なもので、約1週間ほどのご使用で臭わなくなります。
	脱水中においがする	<ul style="list-style-type: none"> ●排水状態が悪い場合や、泡の量が多すぎる(洗剤の入れ過ぎなど)場合、脱水中のモーター負荷が大きくなり、においが強くなる場合があります。
	排水口においがする	<ul style="list-style-type: none"> ●排水口からのにおいの吸い込みを防ぐために、別売り部品「洗濯機用排水トラップ」を購入し、設置してください。☞59
その他	初めて使用するとき排水ホースから水が出る	<ul style="list-style-type: none"> ●工場の性能テスト時の残水です。
	「スタート」ボタンを押してかくはん翼が回転しても、洗濯量と水量の表示が出ない	<ul style="list-style-type: none"> ●外来ノイズの影響でセンサーが正しく検知できないためです。電源を一度切り、もう一度やり直してください。
	スタート/一時停止ボタンを押してもすぐにふたが開かない	<ul style="list-style-type: none"> ●すすぎや脱水行程中では、運転を停止させてからふたロックが解除されます。(約5秒~約1分30秒後)
	電源を「入」「切」したときにふたロック中ランプが点滅する	<ul style="list-style-type: none"> ●クラッチの切り換え動作をしているためです。

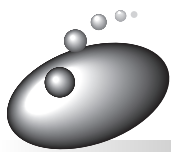

保証とアフターサービス

保証書(別添)

保証書は、「お買い上げ日・販売店名」の記入をお確かめのうえ、販売店から受け取っていただき、内容をよくお読みのあと、大切に保存してください。

保証期間

お買い上げの日から1年です。

補修用性能部品の保有期間

洗濯機の補修用性能部品の保有期間は、製造打ち切り後6年です。

補修用性能部品とは、その商品の機能を維持するために必要な部品です。

転居されるとき

ご転居により、お買い上げの販売店のアフターサービスを受けられなくなる場合は、前もって販売店にご相談ください。ご転居先での日立の家電品取扱店を紹介させていただきます。

電源周波数の異なる地区へのご転居に際しても部品の交換は不要です。

ご不明な点や修理に関するご相談は

修理に関するご相談ならびにご不明な点は、お買い上げの販売店または「ご相談窓口」(☎58)にお問い合わせください。

修理を依頼されるときは

出張修理

53～56ページに従って調べていただき、なお異常のあるときは、ご使用を中止し、電源プラグを抜いてから、お買い上げの販売店にご連絡ください。

保証期間中は

修理に際しましては保証書をご提示ください。保証書の規定に従って、販売店が修理させていただきます。

保証期間が過ぎているときは

修理して使用できる場合には、ご希望により修理させていただきます。

ご連絡していただきたい内容

品名	全自動電気洗濯機
形名	NW-500FX
お買い上げ日	年 月 日
故障の状況	できるだけ具体的に
ご住所	付近の目印なども併せてお知らせください。
お名前	
電話番号	
訪問ご希望日	

修理料金の仕組み

技術料	診断、部品交換、調整、修理完了時の点検などの作業にかかる費用です。技術者の人件費、技術教育費、測定機器などの設備費、一般管理費などが含まれます。
部品代	修理に使用した部品代金です。その他修理に付帯する部材などを含む場合もあります。
出張料	商品のある場所へ技術者を派遣する場合の費用です。別途、駐車料金をいただく場合があります。

一般家庭用以外でご使用になるとき

理容院や美容院、また、寮や病院など、一日の使用時間が一般家庭に比べて極端に長い場合には、短時間で部品の交換(クラッチ、ベルト、プーリー、フィルターなど)が必要になることがあります。お買い上げの販売店にご相談のうえ、定期的な点検を受けてお使いになることをお勧めします。

- このようなご使用は、保証期間の対象外となります。

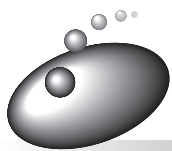

保証とアフターサービス(続き)

	愛情点検	長年ご使用の洗濯機の点検を	
	<p>ご使用の際、このような症状はありませんか？</p>	<ul style="list-style-type: none"> ● 洗濯・脱水槽が止まりにくい。 ● 水漏れがする。(ホース、水槽、給水つぎて) ● 焦げ臭いにおいがしたり、運転中に異常な音や振動がある。 ● 本体にさわるとピリピリ電気を感じる。 ● 据え付けが傾いたりグラグラしている。 ● 電源を入れても、動かないときがある。 ● タイマーが途中で止まることがある。 ● 電源コード、プラグが異常に熱い。 ● その他の異常・故障がある。 ● 電源プラグが変形したり、電源コードにひび割れや傷がある。 	➔

日立家電品についてのご相談や修理はお買上げの販売店へ
 なお、転居されたり、贈物でいただいたものの修理などで、ご不明な点は下記窓口にご相談ください。

修理などアフターサービスに関するご相談は
 TEL 0120-3121-68
 FAX 0120-3121-87
 (受付時間) 365日 / 9:00 ~ 19:00

商品情報やお取り扱いについてのご相談は
 TEL 0120-3121-11
 FAX 0120-3121-34
 (受付時間) / 9:00 ~ 17:30(月~土)、9:00 ~ 17:00(日・祝日)
 年末年始は休ませていただきます。
 携帯電話、PHSからもご利用できます。

- お客様が弊社にお電話でご連絡いただいた場合には、正確にご回答するために、通話内容を記録(録音など)させていただきます。
- ご相談、ご依頼いただいた内容によっては弊社のグループ会社に個人情報を提供し対応させていただくことがあります。
- 出張修理のご依頼をいただいたお客様へ、アフターサービスに関するアンケートハガキを送付させていただくことがあります。

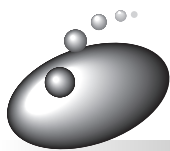

別売り部品

日立の家電品取扱店でお求めください。
価格は、2006年5月現在の消費税率を基に総額表示を行っています。

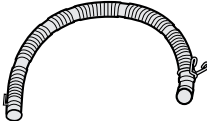
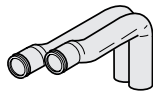
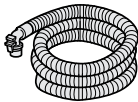
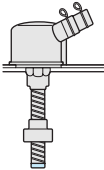
<p>毛布洗いネット (MO-F40) 希望小売価格 2,940円(税抜2,800円)</p> 	<p>洗濯機用トレイ(YT-1) ●結露による水滴から床を守ります。 希望小売価格 7,350円(税抜7,000円)</p> 
<p>糸くず取りフィルター (部品番号NW-42N6-513) 希望小売価格 525円(税抜500円)</p> 	<p>全自動専用設置台(UP-D3) ●本体を高くするとき、および防水パンに入らないときの設置に使用します。 希望小売価格 5,250円(税抜5,000円)</p> 
<p>L形給水つぎて (部品番号PF-4100-029) ●給水ホースが急に折れ曲がるような洗面台など、狭い所で使用するときに使います。 希望小売価格410円(税抜390円)</p> 	<p>付属ホースつぎて (部品番号PF-4100-630) ●洗濯機専用の水栓がないとき、ワンタッチつぎてに市販のビニールホースを取り付け、庭に散水するときに使います。 希望小売価格630円(税抜600円)</p> 
<p>フィルター(灰)緑)セット (クリーンフィルター用) (部品番号NW-8S3-041) 希望小売価格 315円(税抜300円)</p> 	<p>延長用排水ホース(約80cm) (部品番号KW-50K1-023) ●排水ホースの延長用に使用します。 希望小売価格 840円(税抜800円)</p> 
<p>ストレーナ (部品番号NW-60RS1-048) 希望小売価格 315円(税抜300円)</p> 	<p>直下排水L形パイプ (HO-P5) 希望小売価格 1,050円(税抜1,000円)</p> 
<p>ネット (クリーンフィルター用) (部品番号NW-7S-057) 希望小売価格 315円(税抜300円)</p> 	<p>洗濯槽クリーナー(SK-1) (塩素系/1500mL) ●洗濯・脱水槽に付着した石けんかすなどの汚れを落とすときに使います。 希望小売価格2,100円(税抜2,000円)</p> 
<p>ポンプフィルター (部品番号NW-7S-052) 希望小売価格 315円(税抜300円)</p> 	<p>お湯取ホース約7m (部品番号NW-9S3-028) 希望小売価格 1,890円(税抜1,800円) ●クリーンフィルターは付いていません。</p> 
<p>洗濯機用排水トラップ(YT-T1) ●排水口からの逆流やにおいを防ぎます。 希望小売価格 4,200円(税抜4,000円)</p> 	<p>お湯取ホース約4m (部品番号NW-9S3-031) 希望小売価格 1,260円(税抜1,200円) ●クリーンフィルターは付いていません。</p> 
<p>べんり棚(BD-1) オープン価格 (幅570×奥行195mm)</p> 	<p>糸くずボックス(WBL-1) (同梱排水ホース：長さ80cm) ●排水ホースに取り付け、洗濯・乾燥中の糸くずなどを集めて取り除きます。 希望小売価格3,570円(税抜3,400円)</p> 

●上記の希望小売価格は、価格改正に伴い変更する場合があります。

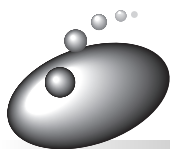

仕様

本体

種類	全自動電気洗濯機
電源	100V、50/60Hz 共用
標準洗濯容量	5.0kg
標準脱水容量	(乾燥状態での布質量)
標準水量	47L (「標準」コース)
標準使用水量	127L (「標準」コース)
消費電力	390/455W (50/60Hz)
洗濯方式	うず巻式
水道水圧	0.03 ~ 0.8MPa { 0.3 ~ 8kgf/cm ² }
外形寸法	幅 539mm × 奥行 508mm × 高さ 965mm
質量	約 27kg

風呂水ポンプ(本体に内蔵)

定格消費電力	40W (50-60Hz)	揚水量	毎分 12L (全揚程 1.2m、ホース長さ 4m のとき)
定格電圧	DC 100V		
定格電流	DC 0.43A	お湯取ホース内径	15mm (市販のホースは使えません)



このマークは、特定の化学物質(鉛・水銀・カドミウム・六価クロム・PBB(ポリブロモビフェニル)・PBDE(ポリブロモジフェニルエーテル))の含有率が基準値以下であることを示しています。
(規定の除外項目を除く)

JIS C 0950

詳しい環境情報は、当社のホームページでご覧いただけます。 <http://www.hitachi-ap.co.jp/company/environment/kankyo/>

お客様メモ

後日のために記入しておいてください。
サービスを依頼されるとき、お役に立ちます。

購入店名 _____ 電話 () - _____

ご購入年月日 _____ 年 _____ 月 _____ 日

廃棄時にご注意ください。

2001年4月施行の家電リサイクル法では、お客様がご使用済みの洗濯機を廃棄される場合は、収集・運搬料金、再商品化等料金(リサイクル料金)をお支払いいただき、対象品を販売店や市町村に適正に引き渡すことが求められています。

日立アプライアンス株式会社

〒105-8410 東京都港区西新橋2-15-12
電話 (03)3502-2111

3-K2975-2B
G6(C)