

取扱説明書

HITACHI
Inspire the Next

日立 **全自動** 電気洗濯機

形名

NW-500CX

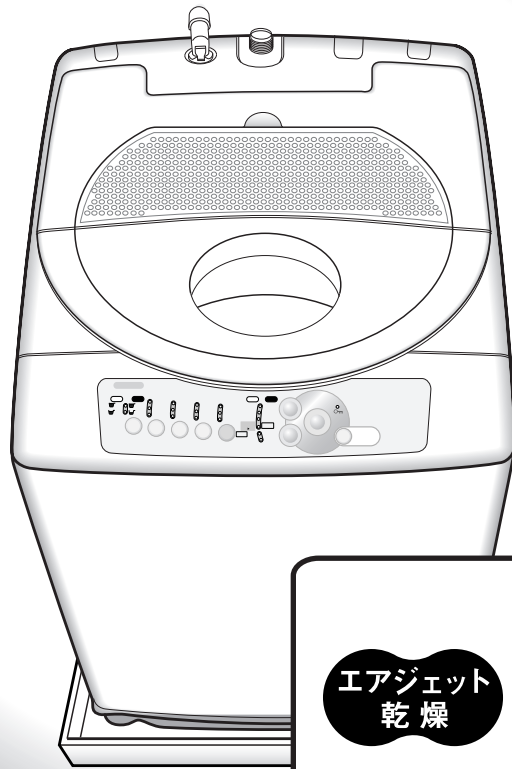

浸透洗浄

エアジェット
乾燥

白い約束

日立乾燥機能付全自動洗濯機

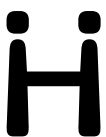

ホーム＆ライフ
ソリューション

このたびは日立全自動電気洗濯機をお買い上げいただき、まことにありがとうございました。
この取扱説明書をよくお読みになり、正しくご使用ください。

お読みになったあとは、据付説明書・洗濯機設置時のチェックシート・保証書とともに大切に
保存してください。

はじめに

👉 のあとの数字は主な説明のあるページです。

エアジェット乾燥

ヒーターを使わない省エネ乾燥方式です

- 熱に弱い水着やウレタン素材が入った下着も乾燥できます。
- 温度が上がらないので、部屋の中がムシムシしません。
- 洗濯・脱水槽の黒カビを抑えます。

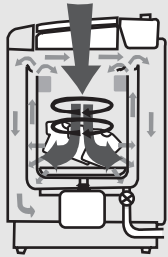

乾燥容量は1.5kgです。
(部屋干しした場合と同等な乾き具合に仕上げることができます)
タイマー式乾燥ですので乾きに関係なく終了します。
「取扱説明書」「乾燥ガイド」をお読みになり、
上手にご使用ください。

浸透洗浄

洗剤パワーを浸透させて、汚れを芯から落とす

濃縮洗剤液を衣類全体に浸透させて洗う浸透洗浄、濃縮によりパワーアップした洗剤が衣類に浸透し、汚れを引きはがします。

- 1 洗剤を投入する
投入口から投入された洗剤が、
かくはん翼の下に落ちる。



- 2 水を
少量給水



- 3 洗剤を溶かして浸透
させる
かくはん翼で洗剤を強力にかく
はんして溶かし、衣類にすみず
みまで濃縮洗剤液を浸透させる。

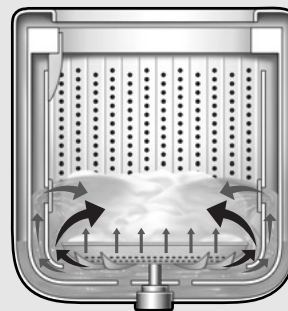

- 4 3ステップ洗い
水を少し追加して濃縮
洗剤液で汚れを落とし、
さらに水を追加して通常
の水位で洗う。



粉石けん(天然油脂)は使用できません。

「ドライ」「毛布」「槽洗浄」コースでは、浸透洗浄はできません。(洗剤溶かし行程は行いません)

ほぐし脱水 👉 12

脱水後の衣類をほぐして取り出しやすくします



洗濯量が3kg以上の場合、「ほぐし」行程を行わないことがあります。
手動設定で「すすぎ、脱水」や「脱水のみ」などを設定した場合、「ほぐし」
行程は行ないません。

もくじ

お洗濯の前に

洗剤の種類と 使いかた

いつものお洗濯

上手なお洗濯

お手入れ・ アフターサービス

安全上のご注意		4
操作パネルのはたらき		8
各部のなまえ		10
お洗濯を始める前に		11
洗濯機の準備		11
洗濯物の準備		11
洗濯物の入れかた		11
洗濯量の検知と洗剂量 / 水量表示、ほぐし脱水について		12
洗剤・漂白剤・ソフト仕上剤の使いかた		13
粉末合成洗剤を使う		13
液体洗剤・漂白剤を使う		14
ソフト仕上剤を使う		14
粉石けん(天然油脂)を使う		15
洗濯量と洗剂量・ソフト仕上劑量について		16
風呂水を使ってお洗濯する		18
お洗濯コースの内容について		20
お洗濯コースの選びかた		22
水、電気、時間を節約してしっかり洗う	標準 コース	23
がんこな部分汚れもきれいに洗う	念入り コース	25
布傷み、布からみ少なくていねいに洗う	ソフト コース	27
ドライマーク表示の衣類を洗う	ドライ コース	29
干し時間を短縮	部屋干し コース	33
毛布を洗う	毛布 コース	35
予約を使って洗う	予約9時間後 コース	38
いろいろな設定でお洗濯する		40
部屋干しと同等に仕上げる	乾燥 コース	42
洗濯液を2度使う		46
洗濯のりを使う		46
チャイルドロックについて		47
終了ブザー音を消したいときは		47
ブザー音を変えたいときは		47
使用上のご注意		48
お手入れのしかた	槽洗浄 コース	49
黒カビの発生を抑える	槽乾燥 コース	50
据え付け		55
故障かなと思ったら		59
保証とアフターサービス		63
別売り部品		65
仕様		66

お洗濯の前に

洗剤の種類と使いかた

いつものお洗濯

上手なお洗濯

お手入れ・アフターサービス

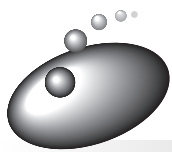

安全上のご注意

ご使用前に、この「安全上のご注意」をよくお読みのうえ、正しくお使いください。

ここに示した注記事項は

表示内容を無視して誤った使い方をしたときに生じる危害や損害の程度を、次の表示で区分し、説明しています。

警告

この表示の欄は、「死亡または重傷などを負う可能性が想定される」内容です。

注意

この表示の欄は、「傷害を負う可能性または物的損害のみが発生する可能性が想定される」内容です。

絵表示の例



「警告や注意を促す」内容のものです。











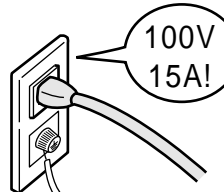

してはいけない「禁止」内容のものです。

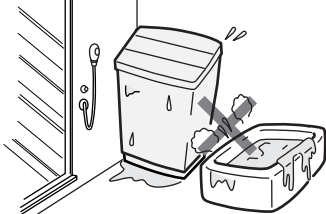

必ず実行していただく「指示」内容のものです。

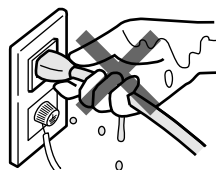
警告

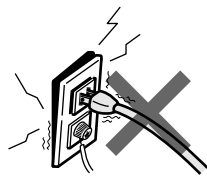
 <p>絶対に分解したり修理・改造しない</p> <p>分解禁止</p> <ul style="list-style-type: none"> ● 火災・感電・けがの原因になります。 ● 修理は、販売店にご相談ください。 	 <p>電源</p> <p>定格15A以上・交流100Vのコンセントを単独で使う</p> <ul style="list-style-type: none"> ● 他の器具と併用すると分岐コンセント部が異常発熱して発火することがあります。 
 <p>アース線は必ず取り付ける</p> <p>アース接続</p> <ul style="list-style-type: none"> ● アース線を取り付けないと漏電のとき感電することがあります。アースの取り付けは、必ず電気工事店または販売店にご相談ください。 	 <p>水場禁止</p> <p>浴室など湿気の多い場所や風雨にさらされる場所には据え付けない</p> <ul style="list-style-type: none"> ● 感電や漏電による火災の恐れがあります。 
 <p>ぬれた手で、電源プラグの抜き差しはしない</p> <p>ぬれ手禁止</p> <ul style="list-style-type: none"> ● 感電の原因になります。 	 <p>注意</p> <p>傷んだ電源コードや電源プラグ、ゆるんだコンセントは使用しない</p> <ul style="list-style-type: none"> ● 感電・ショート・発火の原因になります。 





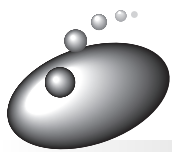

警告

<p>禁止</p> <p>電源コードを傷つけない</p> <p>傷つけ・加工・無理な曲げ・引っ張り・ねじり・重いものを載せる・本体の脚で挟み込むなどしない</p> <ul style="list-style-type: none"> 電源コードが破損し、火災・感電の原因になります。 	<p>清掃</p> <p>電源プラグは、刃および刃の取り付け面にほこりが付着している場合はよくふく</p> <ul style="list-style-type: none"> 火災の原因になります。 
<p>電源プラグをコンセントから抜く</p> <ul style="list-style-type: none"> 感電やけがをすることがあります。 	<p>禁止</p> <p>洗濯・脱水槽が完全に止まるまでは、絶対に中の洗濯物などに手などを触れない</p> <ul style="list-style-type: none"> ゆるい回転でも洗濯物が手に巻きついてけがをすることがあります。特にお子様にはご注意ください。 
<p>禁止</p> <p>洗い・すすぎ中の洗濯・脱水槽には手を入れない</p> <ul style="list-style-type: none"> ゆるい回転でも洗濯物が手に巻きついてけがをすることがあります。(洗濯・脱水槽内に手を入れる場合は、一時停止させて完全に停止してから行ってください) 洗いの終了時や排水開始時には洗濯・脱水槽が低速で回転しますので、特に注意してください。 	<p>禁止</p> <p>幼児に洗濯・脱水槽の中をのぞかせない</p> <p>また、洗濯機の近くに台を置くななどしない</p> <ul style="list-style-type: none"> 洗濯・脱水槽の中に落ちてけがをすることがあります。 
<p>禁止</p> <p>引火物は絶対に洗濯槽に入れない</p> <p>近づけない</p> <p>灯油・ガソリン・ベンジン・シンナー・アルコールなどやそれらの付着した洗濯物</p> <ul style="list-style-type: none"> 爆発や火災の恐れがあります。 	<p>禁止</p> <p>お手入れするときなどでは、本体各部に直接水をかけない</p> <ul style="list-style-type: none"> ショート・感電の原因になります。 



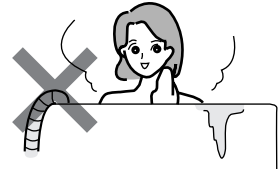

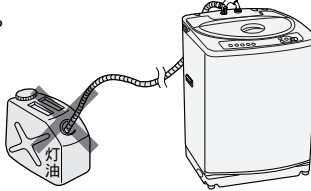

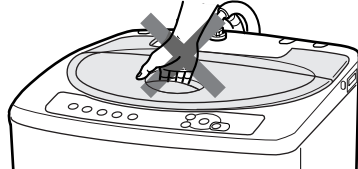

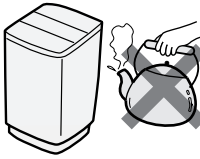

安全上のご注意(続き)

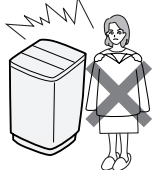
警告

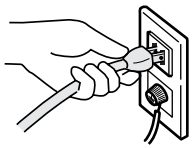
 火気禁止	<p>ローソク、蚊取り線香、煙草などの火気を近づけない</p> <ul style="list-style-type: none"> ● 火災の恐れがあります。 	 禁止	<p>入浴中は風呂水吸水はしない</p> <ul style="list-style-type: none"> ● 万一の感電を防ぐためです。 
 禁止	<p>お湯取りホースで灯油、ガソリンなど水以外のものを吸い込まない</p> <ul style="list-style-type: none"> ● 爆発や火災の原因になります。 	 禁止	<p>ロックされた状態のふたを無理に開けない</p> <ul style="list-style-type: none"> ● ふたやロック機構が破損し、けがをしたり、洗濯ができなくなります。 

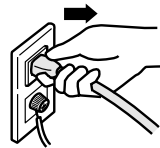
注意

 禁止	<p>温水を使用する場合、50 以上のお湯は使用しない</p> <ul style="list-style-type: none"> ● プラスチック部品の変形や傷みにより、感電や漏電の恐れがあります。 	 禁止	<p>防水性のシートや衣類は、洗いすぎ・脱水をしない</p> <ul style="list-style-type: none"> ● 洗濯物が飛び出したり、異常振動して、けがをしたり、洗濯機、壁、床などの破損、衣類の損傷などの恐れがあります。 <p>— 例えば —</p> <p>釣具ウェア、スキーウェア、雨ガッパ、ダウンジャケットなど や水を通しにくいふとんカバー、 シーツ類、マット類など</p> 
 注意	<p>電源プラグを抜くときは、電源プラグを持って抜く</p> <ul style="list-style-type: none"> ● 感電やショートして発火することがあります。 		<p>長時間ご使用にならないときは、必ず電源プラグをコンセントから抜く</p> <ul style="list-style-type: none"> ● 絶縁劣化による感電や漏電火災の原因を防ぐためです。 
	<p>断水後や一度給水ホースを外して再取り付けした場合は、水栓を閉め、スタートボタンを押してからゆっくり水栓を開く(長期間使用しなかった場合も同様)</p> <ul style="list-style-type: none"> ● 給水ホース、水道配管に空気がたまり、圧縮された空気圧により、本体が破損し、水漏れやけがをすることがあります。 		<p>ふたなどのプラスチック部品や鉄板部品に洗剤(特に液体洗剤)がついた場合は、湿った柔らかい布ですぐに拭きとる</p> <ul style="list-style-type: none"> ● そのまま放置すると、プラスチック部品が破損し、けがをする恐れがあります。また、鉄板部品には、シミなどの「あと」が残る場合があります。

注意

<p> 禁止</p>	<p>洗濯機の上にのぼったり、重いものを載せたりしない</p> <ul style="list-style-type: none"> 変形・破損によりけがをする恐れがあります。 	<p> 禁止</p>	<p>運転中は洗濯機の下に手足などを入れない</p> <ul style="list-style-type: none"> 回転部があり、けがをする恐れがあります。 
<p> 水もれ</p>	<p>洗濯前は必ず水道栓を開いて、水もれがないか確認する</p> <ul style="list-style-type: none"> ねじがゆるんだりしていると、水もれして思わぬ被害を招くことがあります。 	<p></p>	<p>洗濯機を使用しないときは、必ず水栓を閉じておく</p> <ul style="list-style-type: none"> 万一の水漏れを防ぐためです。 
<p></p>	<p>給水ホースの本体接続のユニオンナットはしっかり締めつける</p> <ul style="list-style-type: none"> 水漏れの原因を防ぐためです。 長期のご使用でユニオンナットが緩んだりすると水漏れして思わぬ被害を招くことがあります。定期的に点検し、緩んでいる場合にはさらに締めユニオンナットつけてください。 	<p></p>	<p>ワンタッチつぎてを必ず使用し、つぎて③をしっかり締める</p> <ul style="list-style-type: none"> 付属品以外のつぎてを使用すると水漏れの原因になります。 長期のご使用でねじやつぎてが緩んだりすると水漏れして思わぬ被害を招くことがあります。定期的に点検し、緩んでいる場合にはさらに締めつけてください。 
<p> 禁止</p>	<p>お湯取ホースの吸水つぎてが、給水ホースの後側になるように取り付ける</p> <ul style="list-style-type: none"> お湯取ホースにあたり、ユニオンナットが緩んだりすると水漏れして思わぬ被害を招くことがあります。 給水ホースの前側にお湯取ホースを取り付けると、ふたが開きにくくなります。 	<p> 水もれ</p>	<p>洗濯機を据え付けるときは、排水ホースの紫色または黒色の目印を本体の端に必ず合わせる</p> <ul style="list-style-type: none"> 内部でたるんでいると、他の部品と接触し、ホースが破れて、水漏れするなど思わぬ被害を招くことがあります。
<p> 禁止</p>	<p>浴槽の水面より風呂水吸水口が低くなる場所では使用しない</p> <ul style="list-style-type: none"> サイホン現象によりポンプ運転が終了しても水が出っ放しになります。 	<p> 禁止</p>	<p>クリーンフィルターを浴槽に入れたまま吸水つぎてをはずさない</p> <ul style="list-style-type: none"> サイホン現象により風呂水が流れ出て床面を濡らす恐れがあります。 

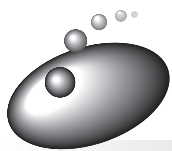

操作パネルのはたらき

洗剤量(目安)・水量表示

洗剤量はコンパクト(濃縮)粉末洗剤を表します。☞ 12

- アタックを基準にしています。洗剤量については、☞ 16の表に従うか、洗剤容器に記載されている「使用量の目安」をご参照ください。
- 「47L」は点灯、「40L」は点滅、「31L」は点灯、「23L」は点滅します。(無段階に設定されますが、表示は4段階で行います。)

洗濯内容表示

洗い、すすぎ、脱水の各ランプが点灯して、洗濯内容をお知らせします。

- 運転中は、各行程のランプ点滅で進行状況をお知らせします。

お湯取表示

ランプの点灯で風呂の残り湯を利用する行程をお知らせします。

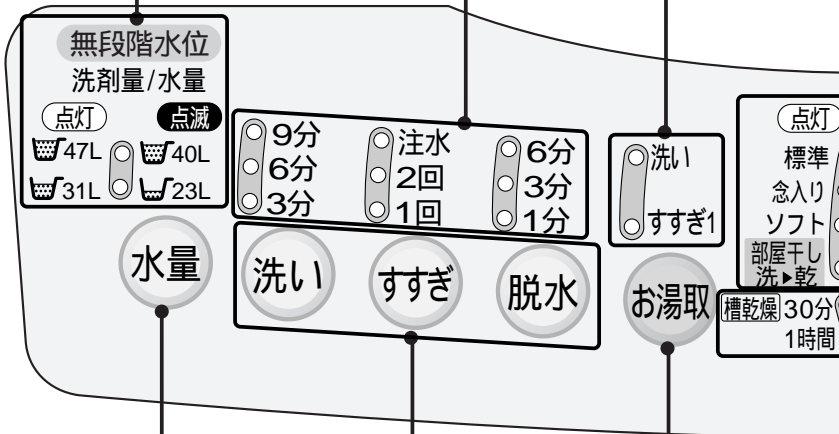

水量ボタン

水量をお好みで設定するときや、かくはん中に水を足したいときに使います。

- スタート後の変更は、洗い、すすぎが終わるまでの間受け付けます。一時停止してから行ってください。(給水開始から規定水位になるまでの間は変更できません。)
- 洗いやすすぎ中に水を足したいときは、ボタンを押している間給水します。(各コースの最高水位以上は給水しません。)

洗い・すすぎ・脱水ボタン

洗い、すすぎ、脱水の内容をお好みで設定するときや、設定内容を変えるときに使います。

- スタート後の変更は、一時停止して行ってください。給水開始から規定水位になるまでの間、また洗いが終わると変更できません。(変更できないコースもあります。☞ 40)

お湯取ボタン

風呂の残り湯を利用して洗濯するときに使います。☞ 18

- 「ドライ」「乾燥」コースでは設定できません。
- 前回選んだ内容を記憶します。
- 水道水を利用するときは、お湯取表示をすべて消してください。
- スタート後は洗い行程中のみ変更できます。

- 水量の「47L」、洗いの「9分」、すすぎの「ため2回」、脱水の「6分」、お湯取の「洗い」、コースの「標準」、乾燥「30分」を選んだときに2回続けて受け付け音がします。(各ボタンの設定切り換えの基準点をお知らせするためです)

洗濯コース表示

選んだ洗濯コースが点灯・点滅します。
「洗濯」コースボタンを押すごとにランプの点灯・点滅が移動します。( 部は順番が変わることがあります)

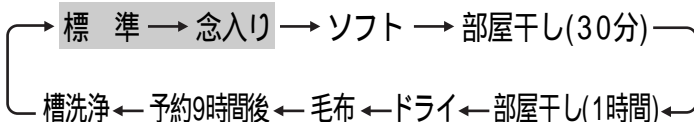

洗濯ボタン

洗濯物や汚れに応じたコースが選べます。

 22

- 選んだコースをランプの点灯・点滅で表示します。

チャイルドロック表示

ふたがロックされているあいだ、ランプが点灯します。

- 給水開始前、ふたがロックされます。  47

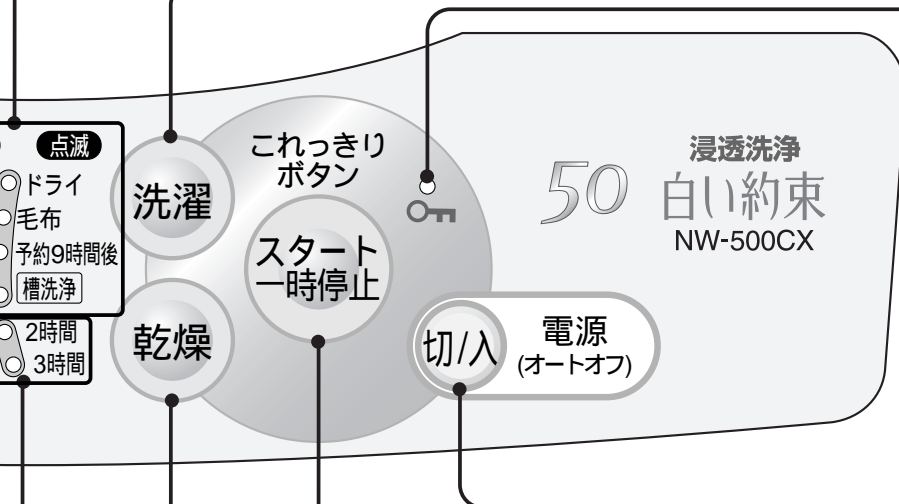

乾燥内容表示

各ランプが点灯・点滅して、乾燥内容をお知らせします。

乾燥ボタン

乾燥の内容を設定するときや、槽乾燥を設定するときに使います。

これっきりボタン スタート/一時停止

スタートや一時停止に使います。

- 脱水中に「一時停止」ボタンを押すと、ブレーキをかけ終わるまですべてのボタンを受け付けず、ふたも開きません。

電源スイッチ

電源の「入」「切」に使います。

- オートオフ機能
運転が終わるとブザーが鳴り、電源が自動的に切れます。またスタートせずに放置していると5分後に自動的に切れます。

 60

ご注意 ● 2つ以上のボタンを同時に押さないでください。
誤動作することがあります。

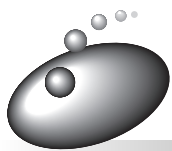

各部のなまえ

☞のあとの数字は主な説明のあるページです

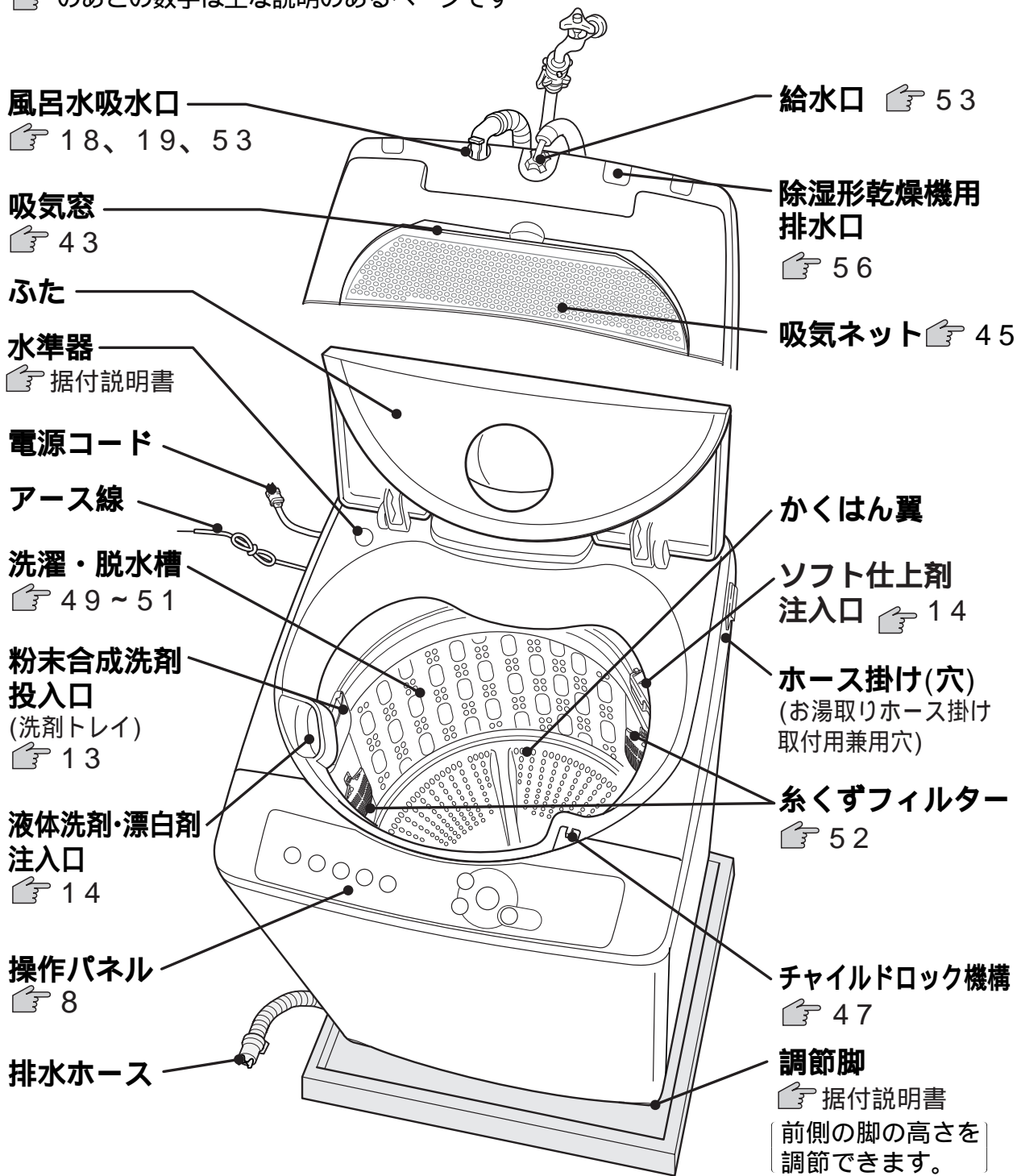

付属品「据付説明書」を参照ください

給水ホース

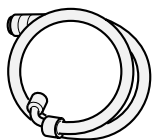

(1本)
(約0.8m)

ワンタッチ
つぎて

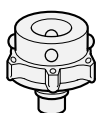

(1個)

お湯取ホース
(吸水ホース)

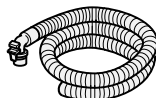

(1本)
(約4m)

クリーン
フィルター

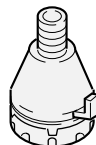

(1個)

脚キャップ
(高さ調整用)



(2個)

お湯取ホース
掛け☞58

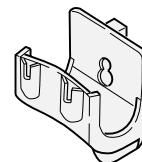

(1個)

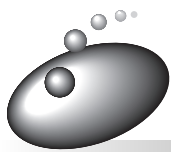

お洗濯を始める前に

● 洗濯機の準備

初めてのご使用

別冊の「据付説明書」にしたがい、洗濯機を確実に設置してからご使用ください。

ふだんのご使用

- 1 排水ホースの先端を排水口にしっかりと差し込む
- 2 給水ホースをつなぎ、水栓をゆっくり開く
- 3 電源プラグをコンセントに差し込む

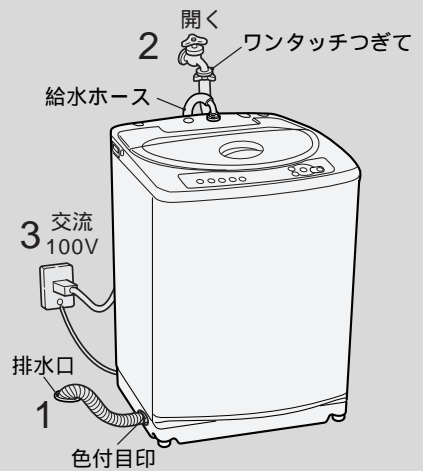

● 洗濯物の準備

ひもは結んで、ファスナー・ボタンは閉める



- 衣類やファスナーの傷みを防ぐためです。

毛玉や糸くずが気になるものは裏返す



どろや砂は取り除く



衣類の異物は取り除く(ポケットの中も忘れずに)



マッチ棒、ヘアピン、硬貨などは取り除く

- 衣類を傷めたり、故障の原因になります。

色落ちしやすいものは分けて洗う



- 青いジーンズがかくはん翼で擦られると色落ちする恐れがあります。

デリケートな衣類はネットに入れる

レースのついた衣類やワイヤー入りブラジャーなどは念のため市販の洗濯ネットに入れて洗ってください。

- 万一の衣類の傷付きを防ぐためです。

糸くずが気になるものはネットに入れる

コーデュロイなどの特殊加工衣料や黒いストッキングなど糸くずの付着が気になるときは、市販の糸くず防止用「洗濯ネット」に入れて洗ってください。

しみは早めに処理しておく

しみは時間がたつと落ちにくくなりますので、お洗濯前に部分洗い洗剤などで処理をしておくことより効果的です。

● 洗濯物の入れかた

洗濯物はできるだけ均一に入れる

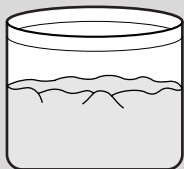

大物や水に浮きやすいものから先に入れる



- ジーンズ シーツ
- 布の動きがよくなります。
- 水の飛び跳ね防止のためです。

ジーンズなど厚手のものは均一によく押し込む(脱水中のはみ出しを防ぐためです)

- 「スタート/一時停止」ボタンを押し一時停止し、ふたを開けて上から手で押さえ、水を十分にしみ込ませてください。
- 水の飛び跳ね防止のためです。



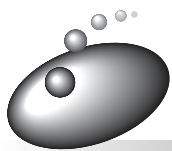

洗濯量の検知と洗剤量 / 水量表示、ほぐし脱水について

● 洗濯量の検知について

洗濯物を入れてお洗濯するコースを選び、スタートすると、センサーが洗濯物の量をはかり、洗剤量(目安)と水量を表示します。(「ソフト」「ドライ」「毛布」「槽洗浄」「乾燥」コースは行ないません。)

ご注意 洗剤量(目安)表示は、コンパクト粉末洗剤(アタック)を基準にしています。

水量に対して必要な洗剤量や洗剤に同梱されているスプーンの大きさは銘柄によって異なります。

- 洗濯物を入れ、電源スイッチを押す。お洗濯のコースを選んで、「スタート」ボタンを押す。



水の入っていない状態で、かくはん翼が回転し、洗濯物の量をはかります。

- 洗濯量に応じた洗剤量と水量を表示します。

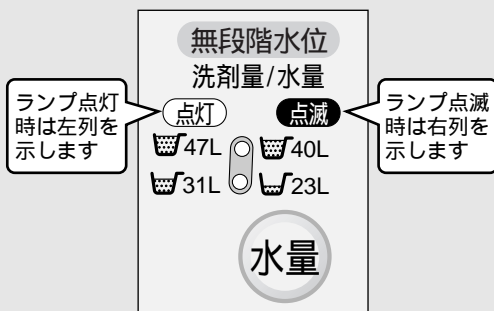

- 洗剤を投入します。(☞ 13~17)

- 洗剤、ソフト仕上剤、漂白剤を投入後、本体のふたを閉めてください。
- 洗剤量と水量を表示した後、洗剤などの投入のために約1分間待ちます。(この間に「水量」ボタンを押すと待たずに運転を開始します。)
- 洗濯・脱水槽に水が入っている場合や、運転開始後に洗剤を追加投入するときは、洗剤は洗濯・脱水槽に入れてください。

● 洗剤量(目安)表示について

洗剤量 目安 表示は、コンパクト粉末洗剤(アタック)に同梱されている計量スプーンでの投入量を表しています。

- 洗剤量 目安 表示は、アタックを基準にしています。(洗剤メーカーや銘柄によって計量スプーンの大きさが異なるものがあります)
- その他の洗剤の場合は、☞ 16をご覧ください。
- 洗剤は適量をご使用ください。多すぎると、すすぎ効果・ソフト仕上剤の効果が落ちます。
- 洗剤は入れすぎないでください。すすぎが不十分になったり、泡による弊害が起こる場合があります。
- 溶けやすい洗剤(アタック、トップなど)を使用してください。天然粉石けん、アリエール、ポールドなどはよく溶かしてから洗濯・脱水槽の中に入れて使用してください。☞ 15
- 詳しくは洗剤の表示に従ってください。

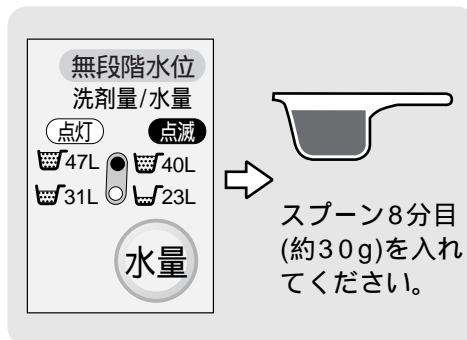

● ほぐし脱水について

お洗濯の量や質によっては、洗濯行程の始めや脱水行程の最後に洗濯・脱水槽が外枠に接触することがあります。

洗濯行程の始めにおこる接触音が気になる場合

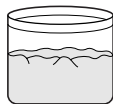

お洗濯物の片寄りを直してください。

脱水行程の最後に接触音が気になる場合

- 電源ボタンを「入」にする。
- 「洗濯」ボタンを押して、「毛布」を設定する。

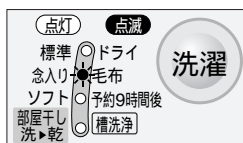
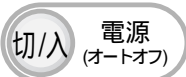

- 「脱水」ボタンを3秒押す。「ピー」とブザーが鳴り、設定されます。



上記設定を行いますと、脱水の最後に衣類の「ほぐし行程」を行いません。設定を解除するときは、上記設定を再度行ってください。

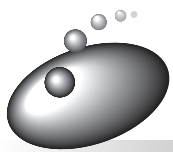

洗剤・漂白剤・ソフト仕上剤の使いかた

洗濯・脱水槽に水が入った状態でスタートした場合、浸透洗浄はできません。洗剤は洗濯・脱水槽に入れてください。

粉末合成洗剤

粉末合成洗剤投入口(洗剤トレイ)に洗剤を入れます。

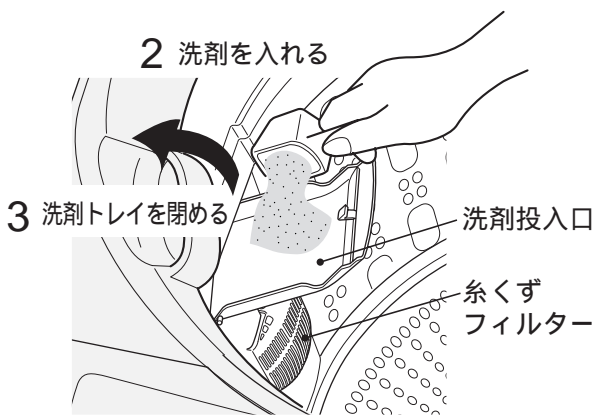
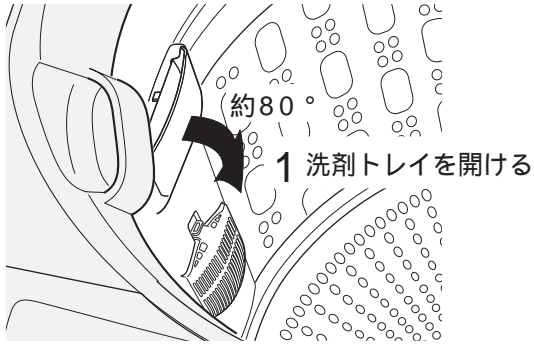

お願い

- 洗剤トレイがぬれているときは、水滴をふいてから洗剤を入れてください。
- 洗剤のこびりつきがあると、洗剤トレイを閉めても洗剤トレイ内に洗剤が残るときがあります。2、3度開閉を繰り返すか、それでも残るときは外して清掃してください。
👉 51
- ソフト仕上剤注入口には洗剤を入れないように注意してください。故障の原因になります。
- 洗剤によっては、溶けにくいものがあります。このような場合には、十分に溶かしてから直接洗濯・脱水槽内に入れてください。
- 衣類の量によっては、洗剤トレイが開けにくい場合があります。このような場合には、衣類を洗剤トレイの反対側よせて、洗剤トレイを開けてください。
- 洗剤トレイは、必ず閉めて運転してください。開けたままで運転すると、衣類を傷つける恐れがあります。
- 洗剤トレイは、約80°までしか開きません。無理に開くと、洗剤トレイを破損する恐れがあります。
- タブレット、シート、キューブタイプなどの洗剤をご使用になるときは、直接洗濯・脱水槽内に入れてください。

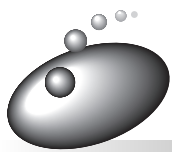

洗剤・漂白剤・ソフト仕上剤の使いかた(続き)

液体洗剤/漂白剤

液体洗剤

水でうすめて、注入口から静かに流し込みます。
(洗剤残りをなくすためです)

漂白剤

洗い始めに水でうすめて、注入口から静かに流し込みます。

- 衣類にかかったときの色落ちを防ぐためです。

液体洗剤・
漂白剤注入口

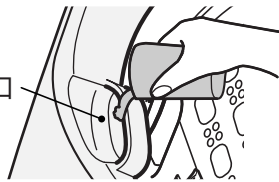

ご注意

- 使用量および使いかたについては、液体洗剤、漂白剤の表示に従ってください。
- 漂白剤を直接洗濯物にかけないでください。変色、布破れの原因になります。

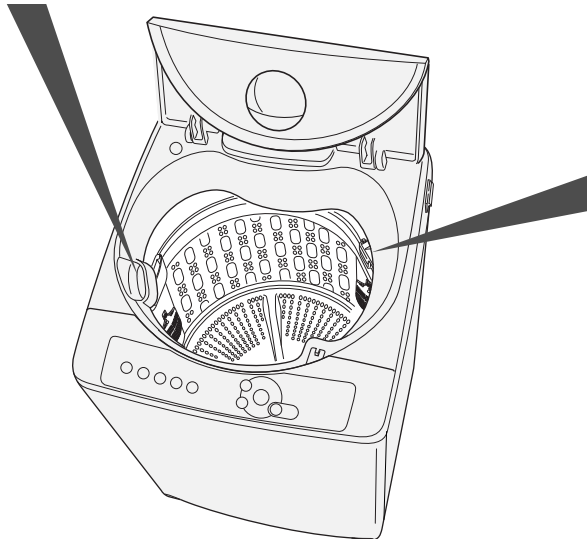

お願い

- 濃縮タイプは固まりやすいので、原液と同量の水で2倍にうすめてから入れてください。
- ソフト仕上剤の「1回の注入量」は45mL以下にしてください。これより多く入れても有効に働きません。
- ソフト仕上剤を注入したまま、長時間(12時間以上)放置しないでください。注入口の中で固化し、動作不良の原因となります。
- 洗濯機が傾いていたり、給水中に洗濯・脱水槽を傾けたりすると、注入口に水が入る場合があります。(仕上剤の効果が失われます)

ソフト仕上剤

1 ソフト仕上剤注入口のふたを開ける

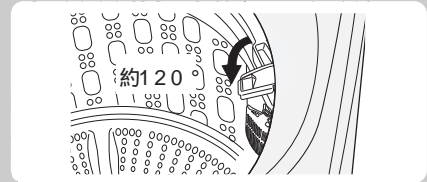

- ふたは約120°までしか開きません。無理に開くと破損する恐れがあります。

2 洗濯が始まる前に水量表示に合わせてソフト仕上剤をソフト仕上剤注入口に入れてください。

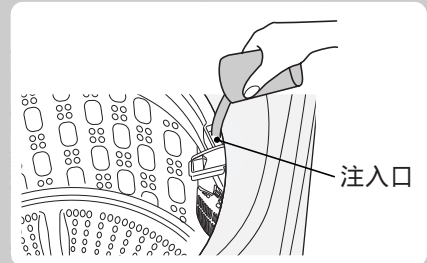

- ソフト仕上剤が注入口に入れにくい場合は、洗濯・脱水槽を注入口の反対側に寄せてください。

3 ソフト仕上剤注入口のふたを閉める

- ふたは必ず閉めてください。

4 ソフト仕上剤は最終すすぎの前に自動的に洗濯・脱水槽内に投入されます。

- ソフト仕上剤は、洗濯・脱水槽の回転を利用して投入する方式のため、注入口に入れた仕上剤は中間脱水のたびに注入口内の室を移動して見えなくなり、最終すすぎの前に洗濯・脱水槽内に投入されます。

ソフト仕上剤量の目安

水 量		23L	31L	40L	47L
ソフト仕上剤量	濃縮タイプ	5mL	7mL	9mL	10mL
	一般タイプ	15mL	21mL	27mL	31mL

- 濃縮タイプ：水30Lに6.6mL使用の場合。
- 一般タイプ：水30Lに20mL使用の場合。

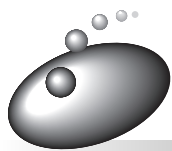

粉石けん(天然油脂)を使う

洗剤トレイには粉石けんを絶対に入れないでください。

洗濯機で直接溶かす場合

1 電源スイッチを入れ、「洗いのみ」3分を設定し、水量を「23L」にセットし、運転を始める。「洗いのみ」の設定のしかた 40



2 給水が終わり、かくはんが始まったら一時停止し、粉石けんを入れ、運転する。

3 粉石けんが溶けたら「スタート/一時停止」ボタンを押し、一時停止する。電源スイッチを「切」にして、洗濯物を入れる。

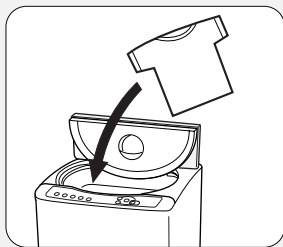

- 洗濯物を十分、洗剤液に浸します。

4 電源スイッチを「入」にして、お望みのコースを選び運転する。

- 水が入っていますので、洗剤量、水量は多めに表示されることがあります。

粉石けんが溶けにくいとき

1 バケツなどに30 ぐらいのぬるま湯を約5L用意する。



2 十分かき回しながら適量の粉石けんを少しずつ入れる。

3 給水が始まったら、一時停止してから洗濯・脱水槽に入れる。

- 粉石けんが固まったり、粉が残ったりしないよう、十分溶かしたあと、洗濯・脱水槽に入れます。

4 スタートを押し、運転を開始する。

洗剤の種類と使いかた

お願い・ご注意

- 粉石けんは合成洗剤に比べ洗濯物に残りやすいので、すすぎは十分行ってください。よくすすがないと黄ばみや、においの原因になります。
- 使用量が多すぎたり、低温の水に直接入れると、完全に溶けない石けん分がホースや洗濯・脱水槽の内側に付着し、浮き上がって洗濯物を汚すことがあります。
- 粉石けんを使うとき、合成洗剤を約1割混ぜると、石けんカス(金属石けん)の発生を抑えることができます。

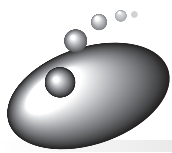

次の場合は粉石けんを使用しないでください。

- 予約運転のとき
洗濯・脱水槽内で固まる恐れがあります。
- 「毛布」コースや「ドライ」コースのとき



洗濯量と洗剤量・ソフト仕上剤量について

洗剤量(目安)表示は、コンパクト粉末洗剤アタックを基準にしています。
[スプーンの大きさは銘柄によって異なります。アタック以外の場合は、

洗濯量	水量	コンパクトタイプ			従来タイプ・粉石けん (天然油脂)	ソフト仕上剤	
		水30Lあたり 20g 粉末	水30Lあたり 15g 粉末	水30Lあたり 25mL 液体	水30Lあたり40g および40mL 粉末(液体)	濃縮 水30Lあたり 6.6mL	普通 水30Lあたり 20mL
5.0kg	47L	31g 	24g	39mL	63g(63mL)	10mL	31mL
3.5kg	40L	27g 	20g	34mL	54g(54mL)	9mL	27mL
1.5kg	31L	21g 	16g	26mL	41g(41mL)	7mL	21mL
0.5kg	23L	15g 	12g	19mL	30g(30mL)	5mL	15mL

洗剤量について

家庭用品品質表示法の改正に伴い、メーカーにより洗剤の標準使用量(水30Lに対し g)が表示されていないものもあります。洗剤容器にある「使用量の目安」を参考にしてください。

- 溶けやすい洗剤(アタック、トップなど)を使用してください。天然粉石けん、アリエール、ボールドなどはよく溶かしてから洗濯・脱水槽の中に入れて使用してください。
- コンパクト粉末洗剤(アタック)以外の洗剤の場合は、上の記載量の洗剤を使用してください。
- 軽い汚れの場合は、上の表の半分程度(5～6割)が適当です。
- 洗剤は入れすぎないでください。すすぎが不十分になったり、泡による弊害が起こる場合があります。また、洗濯・脱水槽内に溶け残り、つまりの原因になることがあります。
- 水に溶けにくい洗剤は、溶かしてから入れてください。👉 15
- 固形タイプ、もしくはシートタイプの洗剤は入れすぎると溶け残る場合があります。
- 固形タイプ、もしくはシートタイプの洗剤は洗剤トレイには入れないでください。

洗濯量について

- 表の洗濯量はJIS(日本工業規格)で規定された布地を洗濯した場合のもので、洗濯物の種類、大きさ、厚さなどによって洗える量が変わります。
- 通常の衣類では洗える量は表示の7～8割が適当です。
布の動きが止まるようであれば、洗濯物の入れすぎですので、布の動き具合を見て調節してください。

洗濯機の水量表示に合わせて洗剤をご使用ください

洗濯物の重さの目安



ブリーフ
(木綿: 約50g)



長袖
アンダーシャツ
(木綿: 約150g)



バスタオル
(木綿: 約300g)



くつ下
(木綿: 約50g)



ブラウス
(混紡: 約200g)



パジャマ
(上・下)
(木綿: 約500g)



タオル
(木綿: 約70g)



ワイシャツ
(混紡: 約200g)



シーツ
(木綿: 約500g)

洗剤の種類と使いかた

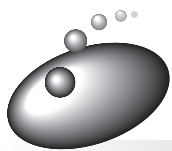

風呂水を使ってお洗濯する

洗濯機の準備(☞ 11)をしたあと、お湯取ホースをセットします。

お買い上げになって初めてご使用になるときは、水道水による運転を行ってください。水道水での運転により、風呂水ポンプ内に呼び水給水するためです。(呼び水とは、風呂水ポンプが吸い上げ運転をするために必要な一定量の水です)

● お湯取ホースのセットのしかた セット時のご注意については☞ 据付説明書

1 お湯取ホースを準備する

- 浴槽と洗濯機の距離に合わせてホースを切断してご使用ください。詳しくは☞ 据付説明書

2 吸水つぎてを風呂水吸水口に差し込む

- 確実に取り付けてください。お湯取ホースの取り付け☞ 57

3 クリーンフィルターを浴槽の中に沈める

- クリーンフィルターが水面から浮き上がらないようにしてください。付属のお湯取ホース(約4m)で長さが足りないときは、別売りの7mホースをご利用ください。☞ 65

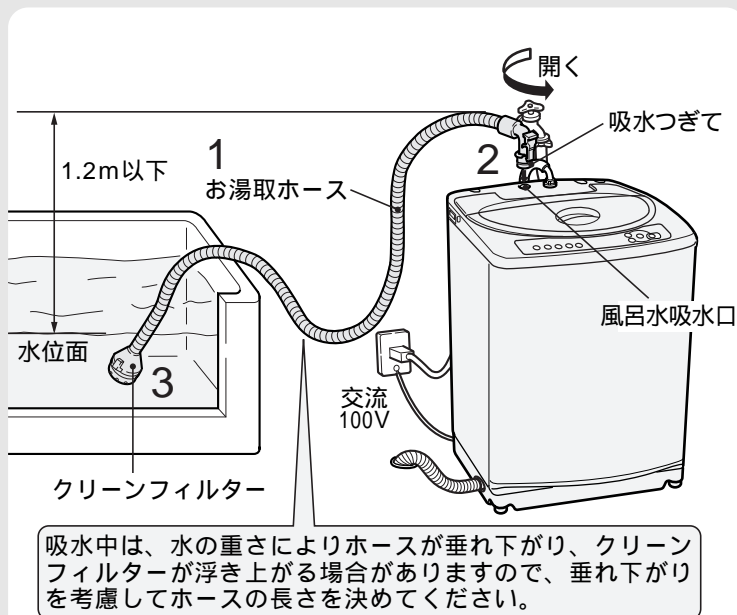

● 風呂水吸水の設定のしかた

お湯取ボタン **お湯取** を押し、風呂水を使う行程を設定します。

ボタンを押すごとに設定が変わります。選んだ内容は記憶します。

		洗い	すすぎ1
1回押し	洗い	風呂水	水道水
2回押し	洗い すすぎ1	風呂水	風呂水
3回押し	「お湯取」なし	水道水	水道水

ドライコースは風呂水の利用ができません。

- 注水すすぎの場合、規定水位まで風呂水を吸水後、水道水を注水します。
- 「水量」ボタン **水量** による補給水は水道水になります。
- 洗いの給水中に一時停止をして「お湯取」ボタン **お湯取** を押し、風呂水を使う行程が変更されます。
- すすぎ行程では、風呂水を使う行程は変更されません。
- 洗い行程がある場合には、風呂水のすすぎ1のみの設定はできません。
- すすぎ2は風呂水を使用できません。水道水ですすぎが行われます。

●「お湯取」ボタンをセットし、スタートしたあとの給水動作

- ① 水道水を約15秒間給水します。
 - 風呂水ポンプへ呼び水を給水します。
 - 水道水圧が低く、呼び水できない場合は、コップなどで風呂水吸水口に約180mLの水を入れてください。
- ② 風呂水ポンプが風呂水を吸い上げる。
 - 風呂水ポンプが運転を始めてから風呂水を吸い上げるのに約1～3分かかります。(ホース内の空気を抜くためです)
 - 風呂水吸水中に風呂水ポンプを停止し、水道水を給水する場合があります。(1分ごとに7秒間を2回まで、自吸性能を向上させるためです)(最大5回の場合あり)

風呂水がなくなったり、正しく風呂水吸水しなくなったとき

自動的に水道水に切り替わり運転を続けます。(以降の行程もすべて水道水に切り替えます)
このときはエラー表示でお知らせします。詳しくは  59



エラー表示が出たときは

- 水道水給水中に一時停止し、エラーの原因を取り除いてください。(点検のしかたは  59)
- 洗い行程の給水中に、引き続き風呂水を使う場合は、再度風呂水吸水を設定してください。
- エラー表示はそのコースが終わるまで表示しています。
- エラー表示中に一時停止　スタートするとエラー表示が消えます。

● お湯取ホース取扱上のごお願い

ホースを傷付けないでください。

- 浴室などのドアではさみ込まないでください。
- 無理な力をかけないでください。
- 金属部分とのこすれに注意してください。

ホースの外しかた、収納については  58

ご注意については  7

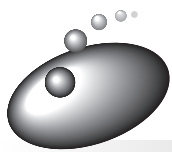

お洗濯コースの内容について

各コースの洗濯行程について説明します。

()内は、各ボタンで切り替えできる内容です。()がないものは切り替えできません。

コース	自動設定される 水量	洗い
標準	47 ~ 23L (47 ~ 23L)	9分 (12 ~ 3分)
念入り	47 ~ 23L (47 ~ 23L)	12分 (12 ~ 3分)
ソフト	40L (47 ~ 23L)	9分 (12 ~ 3分)
ドライ	31L	9分
	(31、23L)	
部屋干し	47 ~ 23L (47 ~ 23L)	9分 (12 ~ 3分)
毛布	47L	25分
	(47 ~ 23L)	
予約 9 時間後	47 ~ 23L (47 ~ 23L)	9分 (12 ~ 3分)

所要時間について

- 給水時間(給水量毎分 15L)・排水時間(標準状態)を含みます。
- 水道水圧、風呂水吸水の有無、洗濯物の量、排水条件により変わります。
- 「標準」「念入り」「部屋干し」「予約 9 時間後」コースは、洗濯物の量と質を検知して、最適な洗濯内容を決めます。
- 「洗い時間」「脱水時間」は実際に運転する時間とは多少異なります。
- 「標準」「念入り」「部屋干し」「予約 9 時間後」コースは、最終脱水終了後、衣類をほぐすかくはん動作(2 ~ 4分)を行います。(洗濯物の量によっては行いません)

すすぎ		脱水	所要時間(約)
1 回目	2 回目		
ためすすぎ	ためすすぎ	9分 (9 ~ 1分)	50分 (53 ~ 27分)
(ためまたは注水すすぎ 1 ~ 3回)			
ためすすぎ → 注水すすぎ	ためすすぎ → 注水すすぎ	9分 (9 ~ 1分)	53分 (53 ~ 23分)
(ためまたは注水すすぎ 1 ~ 3回)			
ためすすぎ	ためすすぎ	3分 (9 ~ 1分)	41分 (53 ~ 27分)
(ためまたは注水すすぎ 1 ~ 3回)			
ためすすぎ	ためすすぎ	1分	34分
ためすすぎ	ためすすぎ	30分(乾燥)	71分
(ためまたは注水すすぎ 1 ~ 3回)		60分(乾燥)	101分
ためすすぎ	ためすすぎ	9分 (9 ~ 1分)	63分 (63 ~ 47分)
ためすすぎ	ためすすぎ	9分 (9 ~ 1分)	50分 (53 ~ 27分)
(ためまたは注水すすぎ 1 ~ 3回)			

コース内容の変更について

- () 内は、各ボタンで切り替えできる内容を表しています。
- 「洗い」の行程が終わってしまうと変更できません。
- 給水開始から規定水位まで給水するまでの間は、変更できません。
- すすぎ内容については、ボタンを押すごとに内容が切り替わります。

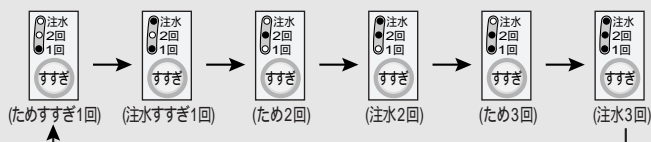

- 1 回目のすすぎに風呂水を利用するときは、すすぎ内容が「ためすすぎ」になります。

コースの切り替えについて

- スタートしたあとはコースの切り替えはできません。いったん電源を切ってから行ってください。

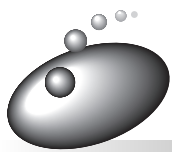

お洗濯コースの選びかた

洗濯物の種類	全自動コース	使用の洗剤
汚れの多いもの 	えり、そで、くつ下などの がんこな汚れに	念入り がんこな部分汚れもきれいに洗う。 25
一般の衣類 	ふだんのお洗濯に	標準 洗濯物に適した内容で自動的に洗います。 23
	洗濯運転のあと、そのまま乾燥運転	部屋干し 乾燥時間を30分、1時間から選び、衣類を生乾きにし、干し時間を短縮できます。 33
	出かけている間に洗いたいときや夜間に洗って朝干したいときに	予約9時間後 お洗濯の仕上がり時間を9時間後に設定して洗います。 38
デリケートな衣類 	ランジェリーや「手洗い」表示のセーターなどに	ソフト 手洗い水流でやさしく洗います。 27
ドライ、手洗い、表示の衣類 	ドライマーク表示のセーター、ブラウスなどに	ドライ 回転水流でやさしく洗います。 29
大物 	毛布、掛ふとんに	毛布 毛布水流でやさしく洗います。 35

洗剤投入トレイは「ドライ」「毛布」コースでは使えません。

- 「お湯取」は前回選んだ内容を記憶しています。 18
- 粉石けんをご使用になる場合は 15



「標準」コース

水、電気、時間を節約してしっかり洗う

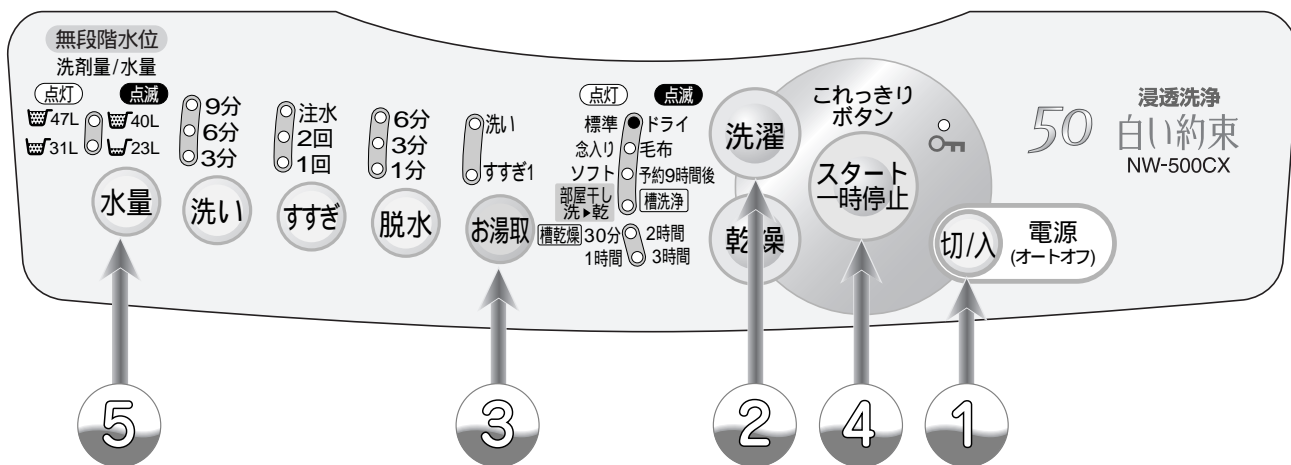

① 洗濯物を入れ、電源 **切り入** を押す

「標準」が点灯しているときは ③ へ

② 「洗濯」ボタン **洗濯** を押して、「標準」を選ぶ

お湯取をすでに設定しているか、風呂水を利用しないときは ④ へ

③ 「お湯取」ボタン **お湯取** を押して、風呂水吸水を設定する

④ 「スタート」ボタン **スタート一時停止** を押す

⑤ 洗剤量(目安)に従って、洗剤トレイに洗剤を入れ、ふたを閉める

洗濯終了 (ブザーでお知らせします)

● 「洗濯」ボタンを押すごとにランプの点灯・点滅位置が移動します。

● お湯取の設定は次回へ記憶されません。
● お湯取の設定のしかたは 18

● かくはん翼が回転して洗濯量を検知し、洗剤量を表示します。
 12

● 洗剤量と水量を表示した後、洗剤などの投入のために約1分間待ちます。(この間に「水量」ボタンを押すと待たずに運転を開始します。)

● ふたを閉めたあとは、洗剤を溶かし洗濯物の質を検知するため、低い水位と規定水位でセンシングします。洗濯内容を決めるためです。

使用する洗剤：粉末合成洗剤
：液体洗剤

● 洗剤の入れかたについては 13 ~ 15

いつものお洗濯

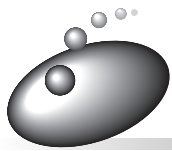

「標準」コース(続き)

「標準」コースの洗濯動作

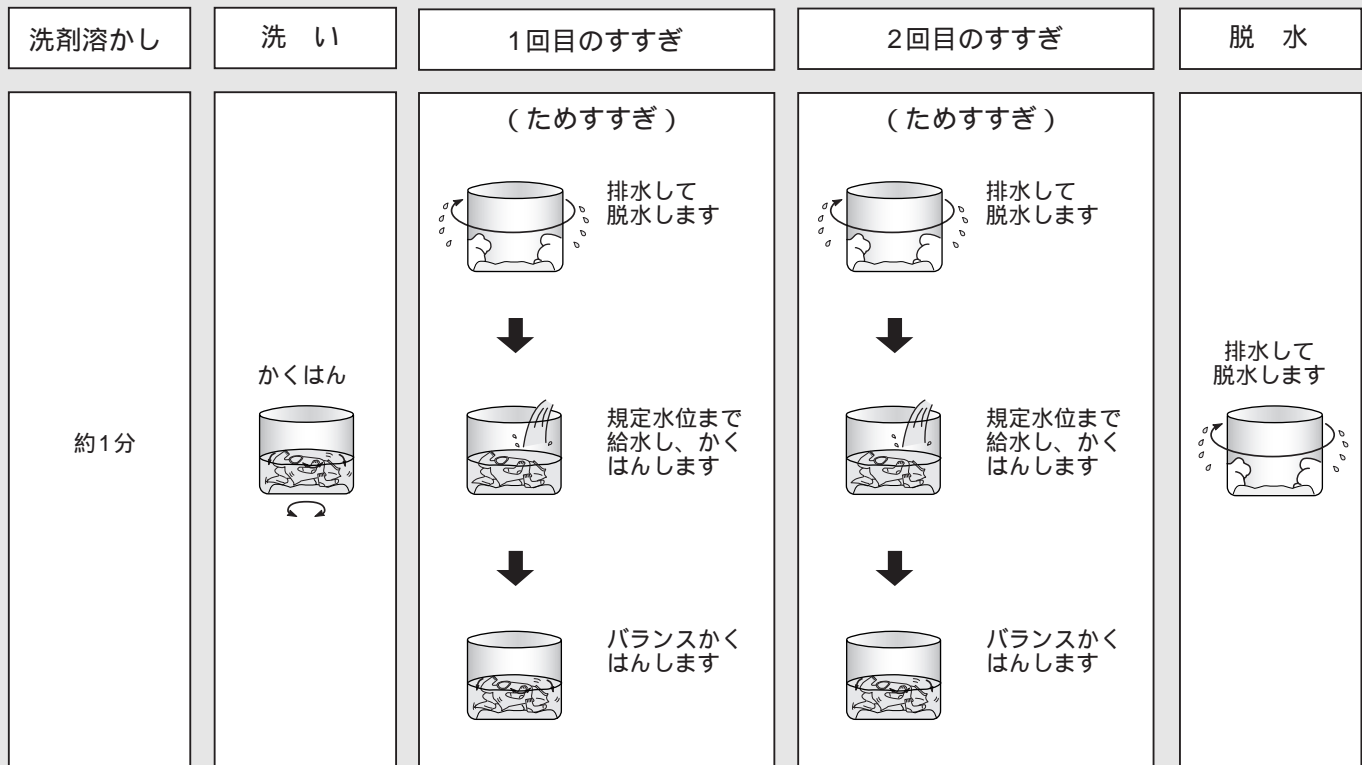

ソフト仕上剤、漂白剤をお使いになるとき 14

ふたが開いていると、洗濯動作をしませんので、必ず閉めてください。

- お願い**
- 化せん、ポリエステルなどの衣類は軽いため、水位が低くなる場合があります。大物や厚手のものを先に入れてください。
 - 水量が少ないと気になるときは、「水量」ボタンでお好みの水位に変更してください。
- ご注意**
- 吸気窓は必ず閉めて運転してください。開けたまま運転すると跳ねた水が飛び出すことがあります。
 - つけ置き洗いや風呂水をくみ入れてご使用の場合は、最低水位(約23L)以上の水を洗濯・脱水槽に入れてください。あらかじめ最低水位(約23L)未満の水が入っている場合には、スタート後に排水してから給水します。



「念入り」コース

がんこな部分汚れもきれいに洗う

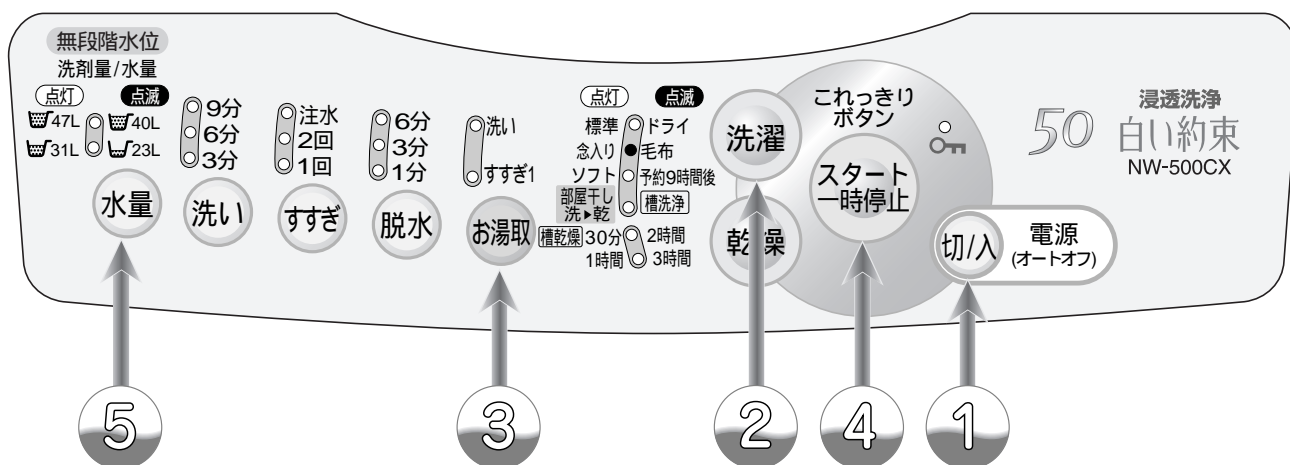

① 洗濯物を入れ、電源(切入)を押す

「念入り」が点灯しているときは③へ

② 「洗濯」ボタン(洗濯)を押して、「念入り」を選ぶ

お湯取をすでに設定しているか、風呂水を利用しないときは④へ

③ 「お湯取」ボタン(お湯取)を押して、風呂水吸水を設定する

④ 「スタート」ボタン(スタート一時停止)を押す

⑤ 洗剤量(目安)に従って、洗剤トレイに洗剤を入れ、ふたを閉める

洗濯終了 (ブザーでお知らせします)

● 「洗濯」ボタンを押すごとにランプの点灯・点滅位置が移動します。

● お湯取の設定は次回へ記憶されます。
● お湯取の設定のしかたは 18

● かくはん翼が回転して洗濯量を検知し、洗剤量を表示します。
12

● 洗剤量と水量を表示した後、洗剤などの投入のために約1分間待ちます。(この間に「水量」ボタンを押すと待たずに運転を開始します。)

● ふたを閉めたあとは、洗剤を溶かし洗濯物の質を検知するため、低い水位と規定水位でセンシングします。洗濯内容を決めるためです。

使用する洗剤：粉末合成洗剤
：液体洗剤

● 洗剤の入れかたについては 13 ~ 15

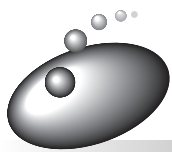

「念入り」コース(続き)

「念入り」コースの洗濯動作

洗剤溶かし	洗 い	1回目のすすぎ	2回目のすすぎ	脱 水
約1分	かくはん 	(ためすすぎ → 注水すすぎ) 排水して脱水します ↓ 規定水位まで給水し、かくはんします ↓ 注水しながらかくはんします ↓ 注水しながらバランスかくはんします	(ためすすぎ → 注水すすぎ) 排水して脱水します ↓ 規定水位まで給水し、かくはんします ↓ 注水しながらかくはんします ↓ 注水しながらバランスかくはんします	排水して脱水します

「念入り」コースの予約運転はできません。

ソフト仕上剤、漂白剤をお使いのとき 14

ふたが開いていると、洗濯動作をしませんので、必ず閉めてください。

ご注意

- 長時間衣類に付いていた汚れや黄ばみは、浸透洗浄でも落ちないことがあります。(前洗いや漂白剤のご使用をおすすめします)
- 傷みの気になる衣類は洗わないでください。(衣類を傷める恐れがあります)
- 吸気窓は必ず閉めて運転してください。開けたまま運転すると跳ねた水が飛び出すことがあります。
- つけ置き洗いや風呂水をくみ入れてご使用の場合は、最低水位(約23L)以上の水を洗濯・脱水槽に入れてください。あらかじめ最低水位(約23L)未満の水が入っている場合には、スタート後に排水してから給水します。

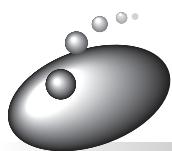

「ソフト」コース

布傷み、布からみ少なく
ていねいに洗う

●洗濯容量は約 2.0kg です。

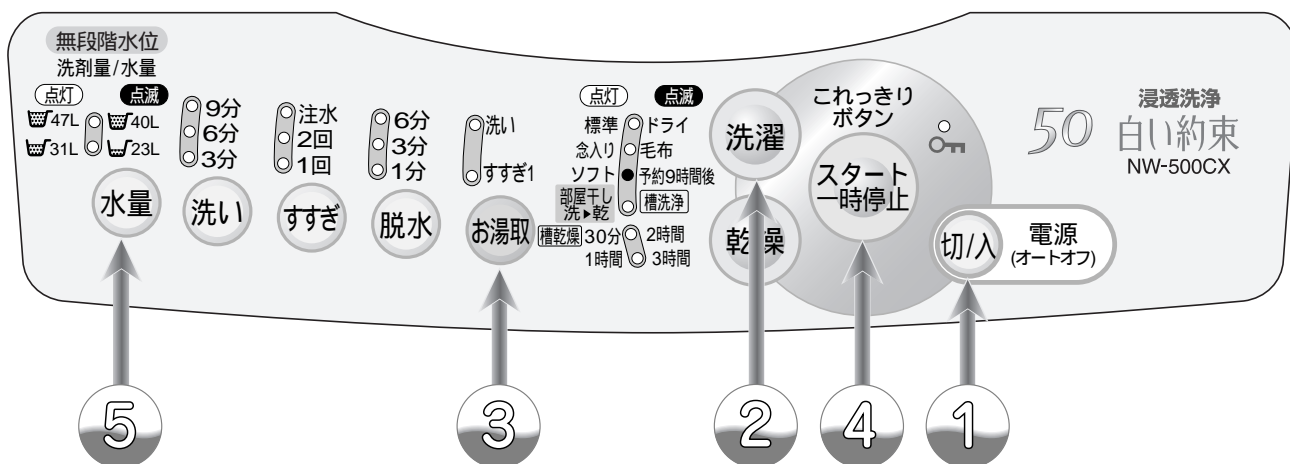

① 洗濯物を入れ、電源(切/入)を押す

② 「洗濯」ボタン(洗濯)を押して、「ソフト」を選ぶ

お湯取をすでに設定しているか、風呂水を利用しないときは④へ

③ 「お湯取」ボタン(お湯取)を押して、風呂水吸水を設定する

④ 「スタート」ボタン(スタート一時停止)を押す

⑤ 洗剤トレイに洗剤を入れ、ふたを閉める

洗濯終了 (ブザーでお知らせします)

● 「洗濯」ボタンを押すごとにランプの点灯位置が移動します。

● お湯取の設定は次回へ記憶されません。
● お湯取の設定のしかたは 18

● 洗剤量と水量を表示した後、洗剤などの投入のために約 1 分間待ちます。(この間に「水量」ボタンを押すと待たずに運転を開始します。)

使用する洗剤：粉末合成洗剤
：液体洗剤
：液体中性洗剤

● 洗剤の入れかたについては 13 ~ 15

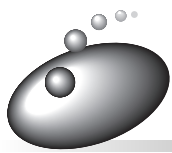

「ソフト」コース(続き)

「ソフト」コースの洗濯動作

洗剤溶かし	洗 い	1回目のすすぎ	2回目のすすぎ	脱 水
約1分	かくはん 	(ためすすぎ) 排水して脱水します ↓ 規定水位まで給水し、かくはんします ↓ バランスかくはんします	(ためすすぎ) 排水して脱水します ↓ 規定水位まで給水し、かくはんします ↓ バランスかくはんします	排水して脱水します

「ソフト」コースの予約運転はできません。

軽い汚れの場合、洗剤は通常の5～6割が適当です。

ソフト仕上剤、漂白剤をお使いのとき 14

ふたが開いていると、洗濯動作をしませんので、必ず閉めてください。

脱水のシワや絞りすぎが気になる場合は を押し、脱水時間を短めに設定してください。

洗濯が終わったら

ウールのセーターなどは、形くずれしないように干すのがポイントです。

- 風呂のふたなどを使って平干しにすると形くずれが防げます。

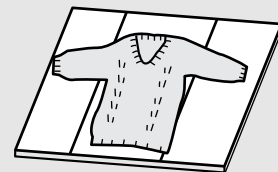

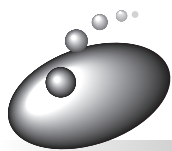

ご注意 つぎの物は洗わないでください。

- 絵表示が のみで、 表示のないもの。
- 羊毛以外の獣毛素材。(カシミア、アンゴラ、モヘヤなど)
- レース編みなど特殊な編みかたのもの。
- 吸気窓は必ず閉めて運転してください。開けたまま運転すると跳ねた水が飛び出すことがあります。
- つけ置き洗いや風呂水をくみ入れてご使用の場合は、最低水位(約23L)以上の水を洗濯・脱水槽に入れてください。あらかじめ最低水位(約23L)未満の水が入っている場合には、スタート後に排水してから給水します。



「ドライ」コース



お洗濯を始める前に

「ドライ」コースは、かくはん翼を回転させず、洗濯・脱水槽を回す槽回転水流で、表示のデリケートな衣類や、表示のドライマーク衣類をやさしく洗い上げるコースです。

- 素材によっては洗えないものもあります。
- 衣類に力をかけない洗いかたをしますので、脂汚れや泥汚れ、シミなどは前処理をしてください。
- 「ドライ」コースの予約運転はできません。
- お湯や風呂の残り湯は使用しないでください。
風呂水吸水はできません。 18)
- 衣類の縮みが大きくなったり、入浴剤の色が移る恐れがあります。必ず水を使用してください。
- 洗剤は適正な量を使用してください。
多すぎるとすすぎが不十分になり、衣類を傷める原因になります。

洗えるもの、洗えないものの確認

洗えるもの

衣類の取扱い絵表示 表示があるもの
または
表示があるもの

- セーター、カーディガン(ウール、アンゴラ、カシミアなど)
- スラックス、スカート
- ブラウス、シャツ、ワンピース(絹、麻など)
- 学生服、セーラー服

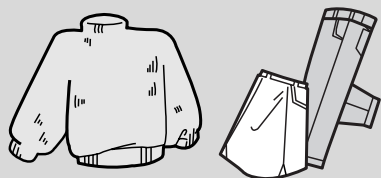

表示があっても、洗えないものがあります。
右の「洗えないもの」を参照してください。

洗えないもの

- 皮革製品、皮革装飾品
- 装飾物(羽、毛皮など)のついた衣料
- レーヨン、キュプラおよびその混紡品
- 色落ちしやすいもの
- 和服、和装小物
- ネクタイ、スーツ、コート
- コーティング加工、樹脂加工(接着剤を使用したもの)、エンボス加工(凹凸模様)をしたもの
- 絹、ウールなどで強くよじった糸(強撚糸)を使用したもの(特に織り柄)
- ベルベット、コードロイなどのパイル地
- 衣類の取扱い絵表示がないもの

ご注意

- 上記以外の衣類については、洗剤の表示に従ってください。

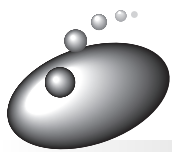

「ドライ」コース(続き)

お洗濯物の準備

衣類の準備

- しみは早めに処理してください。時間がたつと落ちにくくなりますので、お洗濯前に部分洗いなどで処理をしておくことより効果的です。
- ボタンやししゅうがついている衣類は裏返にしてください。
- ボタンやファスナーは閉めてください。

色落ちの確認

- 色落ちしそうな衣類は、あらかじめ、色落ちの確認をしてください。白いタオルなどに洗剤液を含ませ、衣類の目立たない部分に強く押し当ててタオルに色移りしないか確認してください。色落ちがあった場合は、お洗濯しないでください。
- スカーフ、外国製の衣類は色落ちしやすいので十分に注意してください。

脂汚れ、シミなどを落ちやすくする

えり、そでなどの脂汚れ

- えり、そで、すそやポケット回りの汚れは、洗剤の原液をつけて、ブラシで一定方向にこすってください。



シミ

- 裏にタオルを当て、洗剤の原液をつけてブラシなどで軽くたたいて落とします。

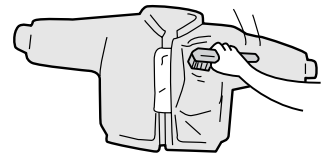

シミの抜きかたワンポイント

- 1 万一、衣類にシミがついた場合は、「3倍程度の洗濯液でつけ置き洗い」をしてください。
上記対応でシミが抜けないときは、下記のように市販の漂白剤をご使用ください。
- 2 漂白剤は、酸化型と還元型とに分けられ、さらに酸化型は塩素系と酸素系に分けられます。
各々、下記のような特徴があり、使えるものと使えないものがありますので、ご使用前に漂白剤の容器に表示してある注意書きをよくご覧になり、正しくご使用ください。

酸化型



- (1)塩素系：漂白力、殺菌力はもっとも強いのですが、色物や毛・絹には使えません。
- (2)酸素系：色・柄物に使えますが、粉末の場合のみ毛・絹には使えません。

還元型

水中の鉄分で黄ばんだり、さびがついたりしたときや、塩素系漂白剤のためにワイシャツの襟の芯地が黄変したときに使います。色・柄物には使えません。

使用する洗剤について

使用する洗剤について

- 衣類の取扱い表示が  表示のものは、ドライマーク衣類専用の洗剤(液体)を使用してください。
-  表示のあるものは、中性洗剤(液体)も使用できます。
- 使用量は洗剤の表示に従ってください。
- 液体洗剤以外は使わないでください。

漂白剤は使わないでください

- 漂白剤は強アルカリ性なので生地を傷めます。

洗濯後、縮みが大きくなった場合のことを考えて、元の形に修正するために型紙を取っておくと便利です。

ドライマーク表示の衣類を洗う

お洗濯のしかた

●洗濯容量は約 1.0kg です。

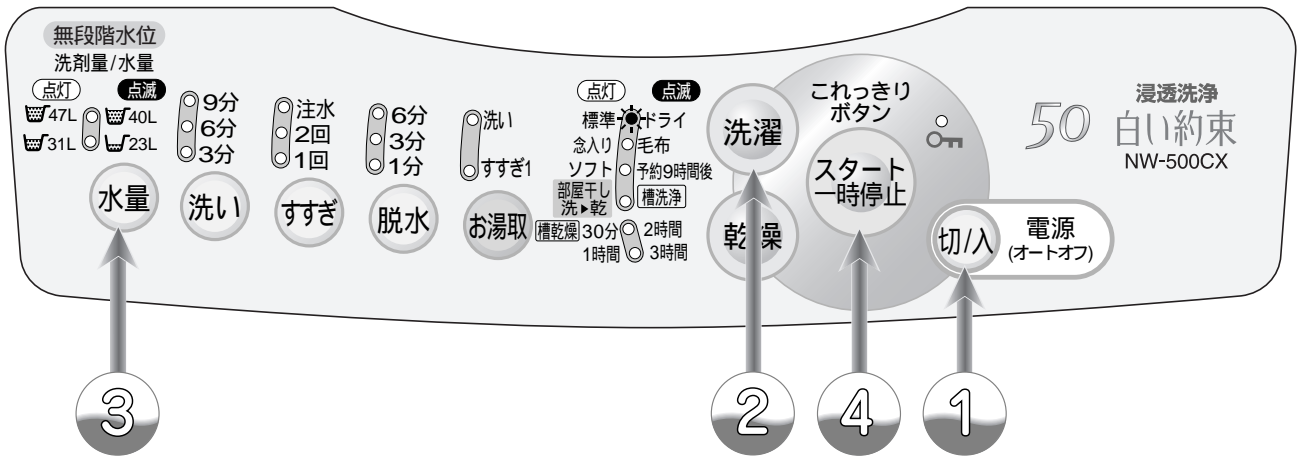

洗剤トレイは使用できません

準備を行う 29

① 洗濯物を入れ、電源 **切/入** を押す

② 「洗濯」ボタン **洗濯** を押して、「ドライ」を選ぶ

③ 「水量」ボタン **水量** を押して水量 (23 ~ 31L) を選び、液体洗剤を入れ、ふたを閉める

(洗剂量目安は表示されません)

④ 「スタート」ボタン **スタート一時停止** を押す



洗濯終了 (ブザーでお知らせします)

● 「洗濯」ボタンを押すごとにランプの点灯・点滅位置が移動します。

● 水量は自動的に「31L」になります。洗濯物の量に合わせ「23L」・「31L」に切り替えられます。

● 「水量」ボタン以外は受け付けません。

● スタートしてから、約 1 分後に給水を開始します。

● あらかじめ洗濯・脱水槽に水が入っている場合には、スタート後に約 5L 排水してから給水します。

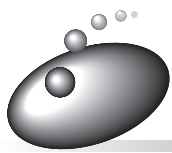

「ドライ」コース(続き)

「ドライ」コースの運転内容

洗い
回転水流 + つけおき(2回繰り返し)

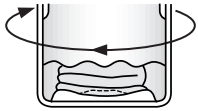

排水 脱水

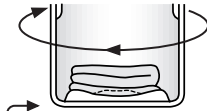

ためすぎ
回転水流 + つけおき

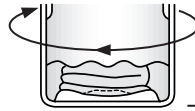

排水 脱水

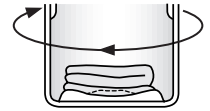

2回繰り返し

ご注意 ●吸気窓は必ず閉めて運転してください。開けたまま運転すると跳ねた水が飛び出すことがあります。

お洗濯が終わったら

干しかた

- ウール、アンゴラ、カシミアなどのセーターは、形を整えて日陰で平干しにします。
- 風呂のふたなどを使って平干しにすると形くずれが防げます。

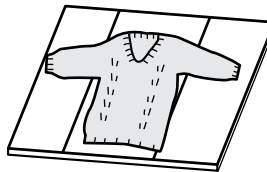

- ブラウスやワンピースは形を整えて日陰でハンガーに干します。

仕上げ(縮み、形くずれの直しかた)

- スチームアイロンを軽く浮かせてスチームをかけ、形を整えます。

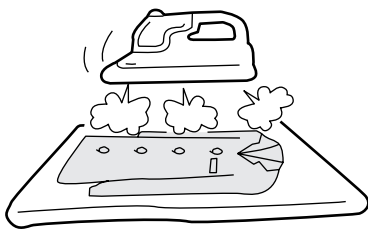



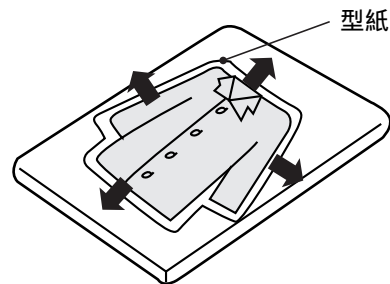
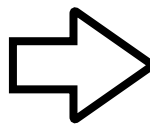

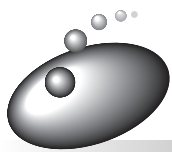



- スチームをたっぷりあてたあと、型紙に合わせて元の形までのばし、形を整えます。

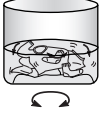

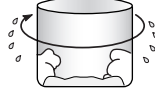

「部屋干し」コース(続き)

「部屋干し」コースの洗濯動作

洗剤溶かし	洗 い	1回目のすすぎ	2回目のすすぎ	脱 水
約1分	かくはん 	(ためすすぎ)  排水して脱水します ↓  規定水位まで給水し、かくはんします ↓  バランスかくはんします	(ためすすぎ)  排水して脱水します ↓  規定水位まで給水し、かくはんします ↓  バランスかくはんします	排水して脱水します  設定した時間により、「30分」または「1時間」になります。

「部屋干し」コースの予約運転はできません。

「洗い～すすぎ」行程は、「標準」コースと同じです。

ソフト仕上剤、漂白剤をお使いになるとき  14

ふたが開いていると、洗濯動作をしませんので、必ず閉めてください。

- お願い**
- 化せん、ポリエステルなどの衣類は軽いため、水位が低くなる場合があります。大物や厚手のものを先に入れてください。
 - 水量が少ないと気になるときは、水量ボタンでお好みの水位に変更してください。

- ご注意**
- 吸気窓は必ず閉めて運転してください。開けたまま運転すると跳ねた水が飛び出すことがあります。
 - つけ置き洗いや風呂水をくみ入れてご使用の場合は、最低水位(約23L)以上の水を洗濯・脱水槽に入れてください。あらかじめ最低水位(約23L)未満の水が入っている場合には、スタート後に排水してから給水します。

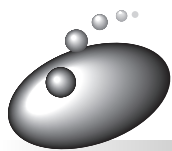

「毛布」コース

お洗濯を始める前に

洗濯・脱水槽が回転する「毛布水流」で毛布に無理な力を加えないで、毛布をやさしくていねいに洗い上げます。

- 「毛布」コースの予約運転はできません。
- 別売りの毛布洗いネット MO-F40(👉 65)を必ずご使用ください。
- 汚れのひどい部分は、あらかじめ液体洗剤などで汚れを落としてください。

洗濯できる毛布

-  と表示されている毛布。
- アクリル、またはポリエステルシングルサイズのマイヤー毛布、タフト毛布、織毛布(幅 140cm × 長さ 200cm 以下、1枚の重さが 2.4kg 以下)
- 電気毛布については、電気毛布の取扱説明書に従って洗濯してください。

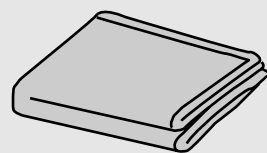

その他洗濯できるもの

-  表示のまくら、クッション(中わたが化せん(ポリエステル)のもの)



毛布を毛布ネットに入れる

ファスナーをきちんと閉め、ファスナー部を上にして洗濯・脱水槽に入れてください。

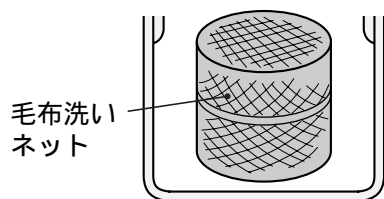

- 必ず毛布洗いネットをご使用ください。
洗濯物の飛び出しによる衣類や洗濯機の損傷を防ぐためです。
(詳しくは毛布洗いネットの取扱説明書をご覧ください)

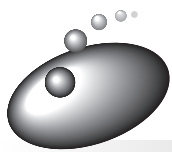

「毛布」コース(続き)

お洗濯のしかた

●洗濯容量は毛布は約 2.4kg です。

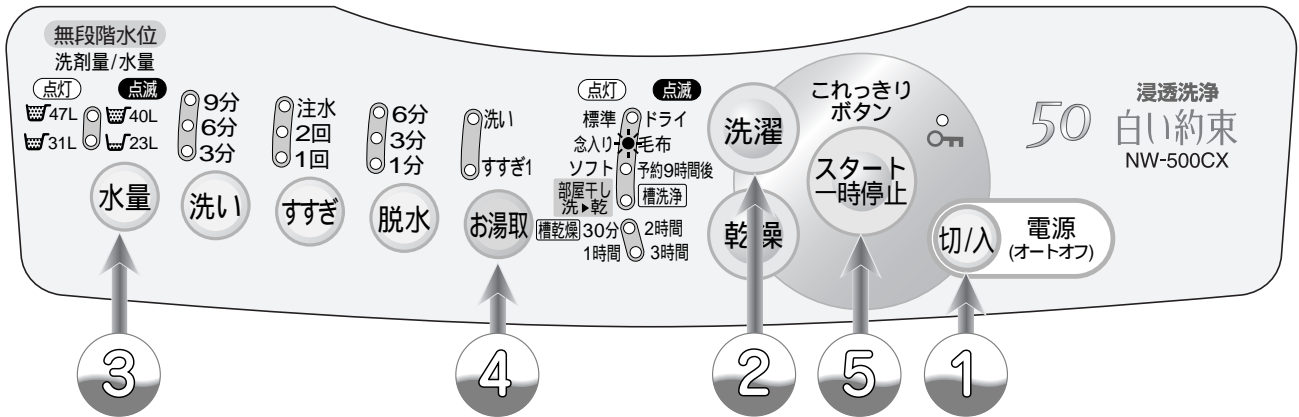

洗剤トレイは使用できません

準備を行う 35

① 洗濯物を毛布ネットに入れ、洗濯・脱水槽に入れて、電源 切/入 を押す

●必ず毛布洗いネットをご使用ください。(詳しくは、毛布洗いネットの取扱説明書をご覧ください。)

●「洗濯」ボタンを押すごとにランプの点灯・点滅位置が移動します。

使用する洗剤：液体洗剤
：液体中性洗剤

●給水中に洗濯・脱水槽が回るので、ふたは閉めてください。
●水量は自動的に47Lに設定されます。

●お湯取の設定は次回へ記憶されます。
●お湯取の設定のしかたは 18

●脱水時間と水量は変更できます。(洗い、すすぎは変更できません)

●あらかじめ洗濯・脱水槽に水が入っている場合には、スタート後に約5L排水してから給水します。

② 「洗濯」ボタン 洗濯 を押して、「毛布」を選ぶ

③ 「水量」ボタン 水量 を押して水量(23 ~ 47L)を選び、液体洗剤を入れ、ふたを閉める

(洗剤量目安は表示されません)
お湯取をすでに設定しているか、風呂水を利用しないときは 5 へ

④ 「お湯取」ボタン お湯取 を押して、風呂水吸水を設定する

⑤ 「スタート」ボタン スタート一時停止 を押す

洗濯終了(ブザーでお知らせします)

毛布を洗う

「毛布」コースの運転内容

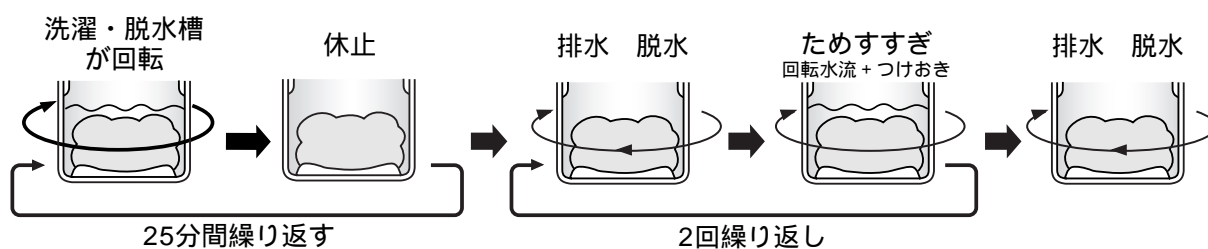

- 洗濯・脱水槽がゆっくり回転する「毛布水流」でやさしくていねいに洗います。

ご注意 ● 吸気窓は必ず閉めて運転してください。開けたまま運転すると跳ねた水が飛び出すことがあります。

お洗濯が終わったら

風通しのよいところで自然乾燥させます。

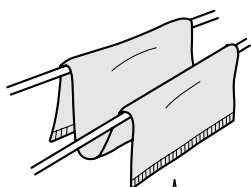

M字形に干すと、乾きが早くなります。

- 時々裏返すと乾燥がより効果的です。
- 毛布は湿っているうちに、ブラシで一方向に毛並みをそろえると、きれいに仕上がります。

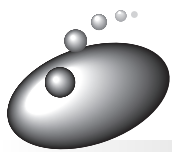

「予約 9 時間後」コース

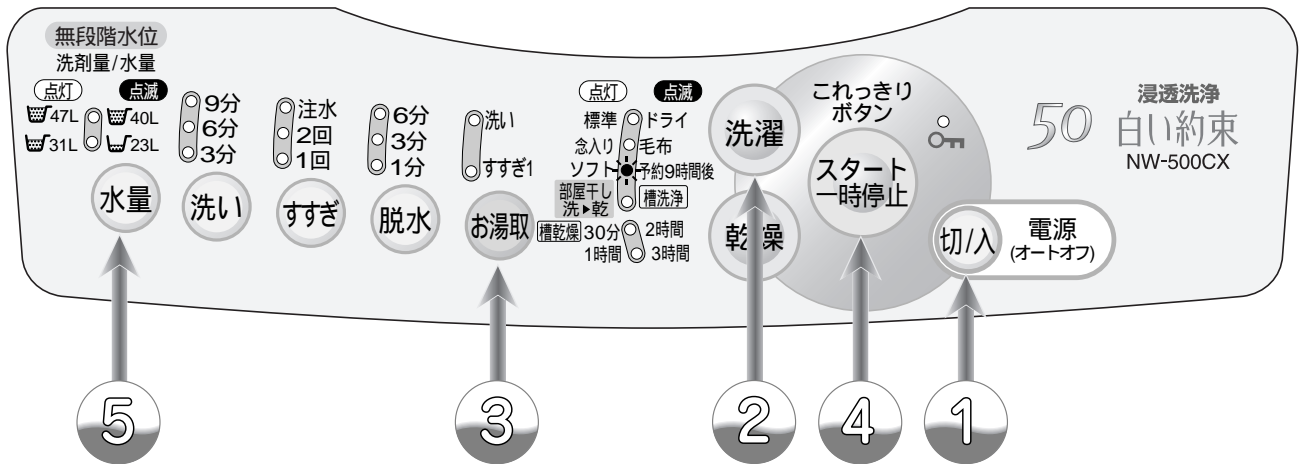

① 洗濯物を入れ、電源 切/入 を押す

② 「洗濯」ボタン 洗濯 を押して、
「予約 9 時間後」を選ぶ

お湯取をすでに設定しているか、
風呂水を利用しないときは ④ へ

③ 「お湯取」ボタン お湯取 を押して、
風呂水吸水を設定する

④ 「スタート」ボタン スタート一時停止 を押す

⑤ 洗剤量(目安)に従って、洗剤トレイに
洗剤を入れ、ふたを閉める

洗濯終了 (ブザーでお知らせします)

● 洗濯の仕上がり時間を 9 時間後に
設定して洗います。

● 「洗濯」ボタンを押すごとにラン
プの点灯・点滅位置が移動します。

● お湯取の設定は次回へ記憶されま
す。
● お湯取の設定のしかたは 18

● かくはん翼が回転して洗濯量を感じ
し、洗剤量を表示します。
12

使用する洗剤：粉末合成洗剤

● 洗剤の入れかたについては
13

こんなときには

予約の取り消し：電源スイッチ  を切る。

予約の変更：電源スイッチ  を切り、始めからやり直す。

- 洗濯行程は「標準」コースになります。

お願い

- 化せん、ポリエステルなどの衣類は軽いため、水位が低くなる場合があります。大物や厚手のものを先に入れてください。

ご注意

- 予約運転のとき、液体洗剤はご使用できません。
(予約動作では排水弁が開き、液体洗剤、漂白剤が流れでてしまいます。)
- 予約運転のとき、色移りしやすい衣類は一緒にお洗濯しないでください。
- 電源プラグを抜いたり、停電したときは、予約運転は取り消されます。
- 洗濯物の量や質、給水量により仕上がり時間がずれることがあります。
- 衣類のしわ防止のため、洗濯が終わったらできるだけ早く干してください。
- 吸気窓は必ず閉めて運転してください。開けたまま運転すると跳ねた水が飛び出すことがあります。

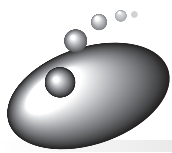

いろいろな設定でお洗濯する

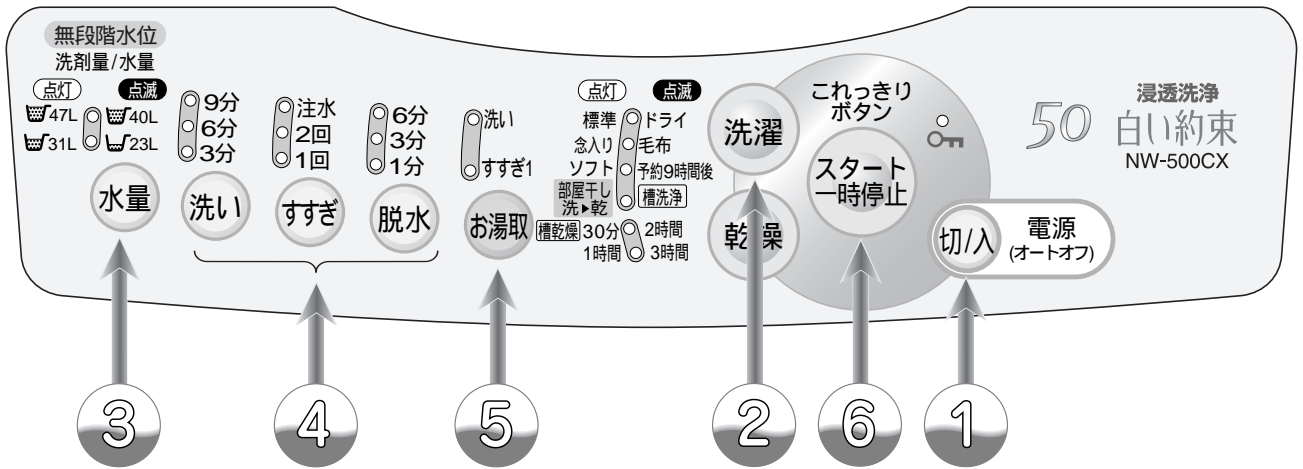

こんな場合に

1

2

3

4

各内

お好みの内容でお洗濯するとき
洗い すすぎ 脱水

洗濯液を2度使うとき 46
洗いのみ

洗濯・脱水槽に水をためたいとき
給水のみ

しわが気になる洗濯物を脱水しないとき
洗い すすぎ

のりづけするとき
洗い 脱水

洗った洗濯物をすすぎたいとき
すすぎのみ

洗った洗濯物をすすいで脱水したいとき
すすぎ 脱水

洗濯・脱水槽の水を排水したいときや、干す前に脱水したいとき
排水のみ、脱水のみ

電源

切/入

電源スイッチを押す

洗濯

「標準」コースを選ぶ

水量

水量を選ぶ

水量の設定がないときは、センサーが自動的に決めます。

水量 水量を選ぶ

お好みの水量を選んでください。

水量

水量を選ぶ

水量の設定がないときは、センサーが自動的に決めます。

水量

水量を選ぶ

水量の設定がないときは、「47L」になります。

洗い

ボタンを押す

洗い

ボタンを押す

洗い

ボタンを押す

洗い

ボタンを押す

洗い

ボタンを押す

排水・脱水動作をしてからすすぎの給水を始めます。

排水のみは、脱水「1分」を選び、運転してください。

洗い・すすぎ・脱水のみを設定したり、それぞれを組み合わせで運転することができます。(洗濯内容は記憶されません)

ご注意

- 「洗い すすぎ 脱水」「洗い 脱水」以外の設定では、最終脱水終了後、衣類をほぐすかくはん動作は行いません。

**ボタンで
容を設定する**

すすぎ → 脱水 →
ボタンを押す ボタンを押す

「3分」を選んでください。
3分間の運転後、水がたまった状態で停止します。

すすぎ →
ボタンを押す

→ 脱水 →
ボタンを押す

すすぎ →
ボタンを押す

すすぎ → 脱水 →
ボタンを押す ボタンを押す

脱水 →
ボタンを押す

5

お湯取

風呂水を使う
行程を設定する

(風呂水を使わないときは⑥へ進む)

吸水については
➡ 18

6

スタート
一時停止

「スタート」
ボタンを押す

終了
ブザーでお知らせします

洗濯液は残ったまま停止します。

すすぎ液は残ったまま停止します。

すすぎをせずに洗いと脱水をします。

すすぎ液は残ったまま停止します。

いつものお洗濯

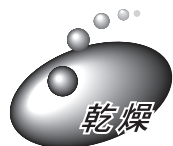

「乾燥」コース

乾燥を始める前に

ヒータを使わない省エネ乾燥方式です。

- 熱に弱い水着やウレタン素材が入った下着も乾燥できます。
- 温度が上がらないので、部屋の中がムシムシしません。

部屋干しした場合と同等な乾き具合に仕上げることができます。

- 乾きにくい綿製品を乾燥させるときには、別売りのドライマットをお使いください。
(ドライマットの使いかたについては、同梱の「乾燥ガイド」をご覧ください。)
- 化繊混紡の衣類の場合、1.5kgを3時間で乾燥できます。

タイマー式の乾燥ですので、乾きに関係なく終了します。

- 衣類の量・種類、気温・湿度・室内の換気状態、季節や設定環境によって、乾き具合に差がでます。
- 乾きムラがあるときは、追加運転してください。

洗濯槽の黒カビを抑えます。(洗濯・脱水槽内だけを乾燥させる「槽乾燥コース」もあります  50)

乾燥できる洗濯物の量は1.5kg以下です。(化繊混紡)

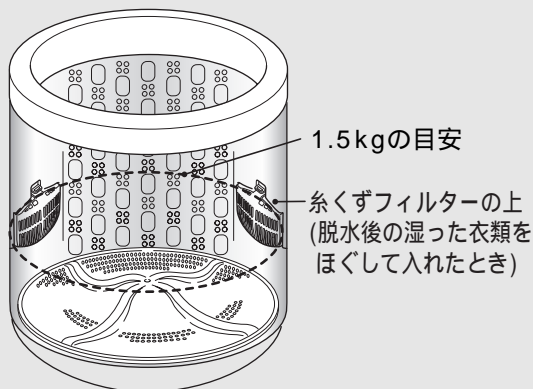



洗濯物の量が多すぎると、乾きムラが発生したり、シワつきが多くなります。

乾燥容量の目安



- ()内は1枚あたりの重さの目安です。洗濯物の種類、大きさ、厚さなどによって重さは変わります。

おすすめできない衣類

- ソフトコース、ドライコースで洗えないもの( 29)
- 毛布
- くつ
- 色落ちしやすい衣類
- 取扱絵表示に   がある衣類
- 型くずれしやすい衣類

防水性のシートや衣類は、乾燥させないでください。

乾燥のしかた

● 乾燥容量は約 1.5kg です。

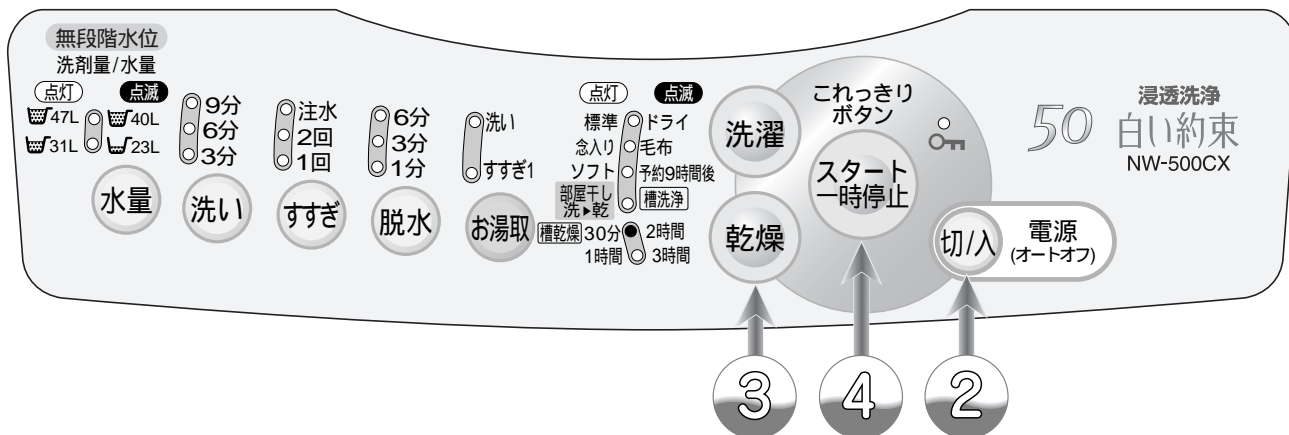

① 洗濯終了後、衣類を取り出し、ほぐして片寄らないように入れなおす

② ふたを閉め、吸気窓を開けて電源 切/入 を押す

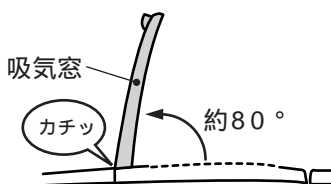

③ 「乾燥」ボタン 乾燥 を押して、乾燥時間を選ぶ

タイマー式乾燥ですので、乾きに関係なく終了します。衣類の量・種類、気温・湿度、季節、設置環境によって乾燥不足になることがあります。乾きムラがあるときには追加運転してください。

④ 「スタート」ボタン スタート一時停止 を押す

乾燥終了 (ブザーでお知らせします)

ご注意

- 洗濯時に吸気窓を開けたまま運転すると、水が飛び跳ねる恐れがありますので、吸気窓は閉めてください。
- 吸気窓を開け忘れると乾燥不足になる場合があります。(汚れたときのお手入れは 45)

- 「乾燥」ボタンを押すごとに時間の設定が変わります。
- 乾燥時間の目安は 44
- 設定時間は乾燥脱水を行なっている時間で、実際の運転時間は、ほぐし動作や衣類の片寄り修正により、5 ~ 30 分程度長くなります。(設定時間により変わります)

「乾燥」コースの運転内容

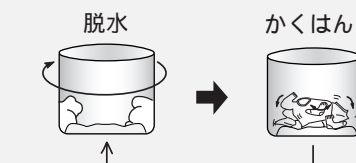

槽乾燥「30分」を設定した場合は、脱水のみとなります。

- 衣類を取り出すときは、本体を揺らさないようにしてください。(注水口から水滴がたれるときがあります)

上手な乾燥

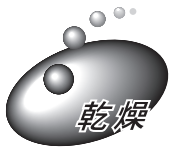

「乾燥」コース(続き)

乾燥時間の目安

単独衣類の場合

		0.5kg	1.0kg	1.5kg
ワイシャツ ポリエステル：60% 綿：40%	フル乾燥	2時間	3時間	4時間
ジャージ ポリエステル：100%	フル乾燥	1時間	1.5時間	2時間
パジャマ上・下 ポリエステル：85% 綿：15%	フル乾燥	2時間	2.5時間	3時間
フリーストレーナー ポリエステル：100%	フル乾燥	1.5時間	2時間	2時間
作業着 ポリエステル：65% 綿：35%	フル乾燥	2時間	3時間	4時間

組み合わせ衣類の場合(約 1.5kg : 3時間)

例1：化繊1.0kg、混紡0.5kg 組み合わせ



例2：化繊0.5kg、混紡1.5kg 組み合わせ

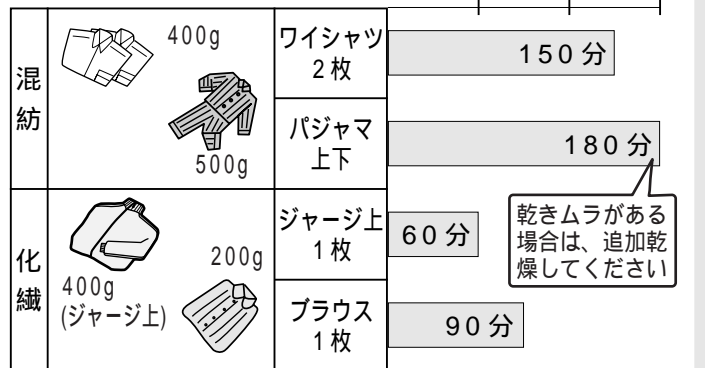

乾きムラがある場合は、追加乾燥してください

- 上表は目安ですので、衣類の種類に応じて時間を設定してください。
- 1. 裏地のある衣類は、長めに時間設定してください。
- 2. 混紡製品で綿の割合が多い場合は、衣類の量を少なくするか、運転時間を長く設定してください。
- 3. 風による乾燥のため、運転終了時の衣類は、季節や手の温度、設置条件により、感触が異なります。(乾燥していても、衣類の温度が低く、乾いていないと感じる場合があります。)
- 4. ほこり・花粉などが気になる場合は部屋の窓を閉めて運転してください。

吸気ネットのお手入れ

吸気ネットが汚れたときは、やわらかい布でふき取ってください。

- 1 吸気窓を約 80 °の位置まで(「カクッ」という感触があります)開け、やわらかい布で汚れをふき取る

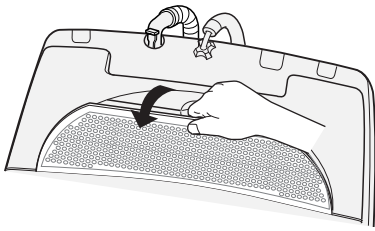

- 2 吸気窓を閉める

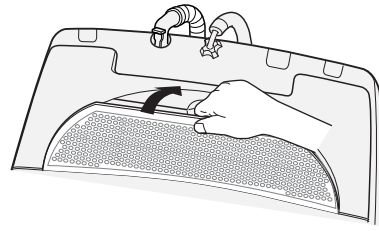

ご注意

- 吸気窓は約 80 °までしか開きません。無理に開くと破損する恐れがあります。
- ホコリなどが洗濯・脱水槽の中に落ちる恐れがありますので、洗濯物が入っていないときに行ってください。



洗濯液を2度使う・洗濯のりを使う

洗濯液を2度使うとき

1 1回目は汚れの少ない洗濯物を「洗い」のみ行う。☞ 40

- 水量に合わせて洗剤を入れます。



2 2回目は汚れの多い洗濯物を入れ、1回目の洗い液を利用して、お望みのコースで洗濯する。

- 洗濯物に応じた水量をセットします。



3 1回目に洗い終わった洗濯物を「すすぎ」「脱水」する。☞ 40

- 1回目と同じ水量をセットします。

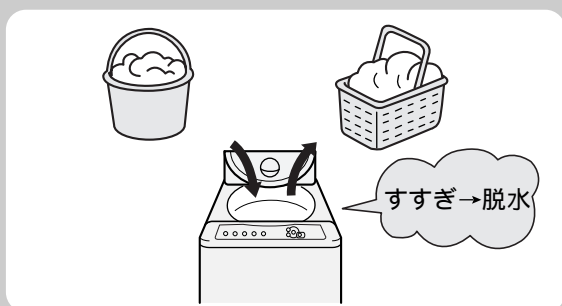

洗濯のりを使うとき

洗濯のりについて

化学合成のり(酢酸ビニール系、PVAC)と表示されているものに限りです。

- 上記以外ののりは、洗濯機の故障の原因となる恐れがありますので、成分表示をご確認ください。

洗濯のりの量

洗濯のりに表示されている分量を目安にしてください。

のり付けできる量

1.0kg以下 ☞ 17

1 洗濯が終わったら、のり付けしたい衣類を洗濯・脱水槽に入れる。

2 電源スイッチを入れ、「標準」コースを選ぶ。

3 水量、洗い、すすぎ、脱水をセットする。☞ 40

<衣類の量が1.0kgの場合>

水量	洗い	すすぎ	脱水
31L	6分	設定なし	1分

- 水量は衣類の量に応じて調整してください。

4 「スタート」ボタンを押す。

5 かくはん翼が回転し始めたら洗濯のりを直接洗濯・脱水槽に入れ、ふたを閉める。

ご注意

- のり付けした衣類は、絶対に「乾燥」コースで乾燥しないでください。

のり付けしたあとは

残った洗濯のりを流すため、必ず洗濯・脱水槽を洗浄してください。

1 「標準」コースを選ぶ。

2 水量、洗い、すすぎ、脱水をセットする。☞ 40

水量	洗い	すすぎ	脱水
47L	6分	設定なし	1分

3 「スタート」ボタンを押す。

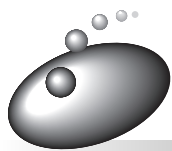

チャイルドロックについて

万一のけがやお子様などの安全のために洗いの給水開始前は、自動的にふたがロックされます。

ふたを開けたいときは



を押す

回転が止まるとロックが解除します。

再スタートすると

脱水中に再スタートした場合は、すぐにふたがロックされます。洗い・すすぎのかくはん中に再スタートした場合は、かくはんが終わるとふたがロックされます。

いたずら防止モードに設定するには

1 ふたを閉め、電源 を押す。

2 を 3 秒以上押す。

設定完了「ピー」でお知らせします。

チャイルドロック表示が点灯します。

●設定を解除するときは、上記の操作をもう一度行ってください。

「ピッ」でお知らせし、設定を解除します。

チャイルドロック表示が消灯します。

3 電源を切る。

ご注意

●この設定をすると、ふたが開いた状態では運転しません。
(ふたを開けたままにしておくと異常報知します)

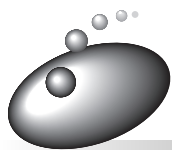

終了ブザー音を消したいときは

終了ブザーを消すことができます。次の手順で行ってください。

1 電源スイッチを「入」にする。

2 を 3 秒以上押す。

設定完了「ピッ」「ピッ」「ピー」でお知らせします。

3 電源を切る。

●設定を解除するときは、上記の操作をもう一度行ってください。

「ピッ」「ピッ」「ピッ」でお知らせし、設定を解除します。

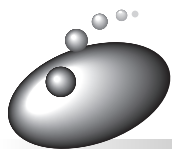

ブザー音を変えたいときは

電子ブザー音を変えることができます。次の手順で行ってください。

1 電源スイッチを「入」にする。

2 を 3 秒以上押す。

設定完了「ピー」でお知らせします。

●設定を解除するときは、上記の操作をもう一度行ってください。

「ピッ」でお知らせし、設定を解除します。

3 電源を切る。

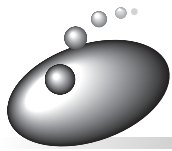

使用上のご注意

運転中は電源プラグを抜かない

- 故障の原因になりますので、必ず一時停止あるいは電源を「切」にしてから、プラグを抜いてください。

洗剤は入れすぎない

- 多く入れても洗浄力はそれ程変わりません。
- 逆にすすぎが不十分になったり、泡による弊害や故障の恐れがあります。
- 洗剤の溶け残りの原因になります。

テレビやラジオを近づけない

- テレビに線が入ったり、ラジオ・テレビの雑音の原因になります。

電源スイッチを切ったあと、コース表示のランプが消灯するまでは電源スイッチを受け付けません。

- 再度電源を入れたいときは、ランプが消灯してから、電源スイッチを押してください。

入浴剤の入った風呂水を使うときは、入浴剤の注意書きに従う

- 色移りや変色を防ぐためです。

連続運転に注意

- 手動設定で洗いを「12分」に設定し、3サイクル以上運転すると、保護装置によりモーターの動作が止まる場合があります。
- 連続して運転する場合には、約30分以上間隔をあけてご使用ください。

漂白剤などを使用したとき

洗濯時、漂白剤や次亜塩素酸ナトリウムなどの薬剤をご使用になったときは、十分(においが残らない程度)にすすいでから乾燥してください。

- 洗濯物に漂白剤などが残っているまま乾燥すると、本体の寿命を縮めます。

乾燥中の換気は十分に

衣類を効率よく乾燥させるために換気を十分にしてください。

- 換気が不十分な場合は、窓や壁などが結露する場合があります。

結露に注意

- 夏季など湿度が高いとき、冷水などの使用で洗濯機の外側が結露し、床面をぬらすことがあります。
- この場合は、洗濯機用トレー(YT-1)の使用をお勧めします。☞ 65

洗濯物は入れすぎない

- 衣類が洗濯・脱水槽からはみ出して破れたり、プラスチック部品の破損の原因になります。洗濯量については ☞ 17

脱水終了時、ふたロックが解除されても15秒以上槽が回っているとき

- ただちに使用を中止し、修理を依頼してください。

鋭利な物でボタンを押さない

- 破損・故障の原因になります。

ファスナーは必ず閉める

- 衣類やファスナーの傷みを防ぐためです。

吸気窓を開けたまま、ふたの開閉をしない

- 破損の原因になります。

ジーンズなどの厚手の衣類だけをお洗濯すると、衣類の片寄りによって、安全スイッチが働きやすくなります。

のり付けした衣類は乾燥しない

- 洗濯時にのり付けした衣類も乾燥しないでください。糸くずフィルターが目づまりや故障の原因になります。

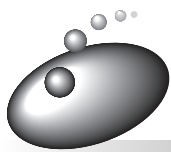

お手入れのしかた

洗濯・脱水槽のお手入れ (清潔に洗濯するために) ...槽洗浄コース

洗濯・脱水槽(ステンレス槽)は石けんカスやカビが付きにくくなっていますが、長期間使用すると、石けんカスが発生することがあります。
定期的なお手入れとして、2か月に一度を目安に洗濯・脱水槽を洗ってください。

定期的なお手入れ

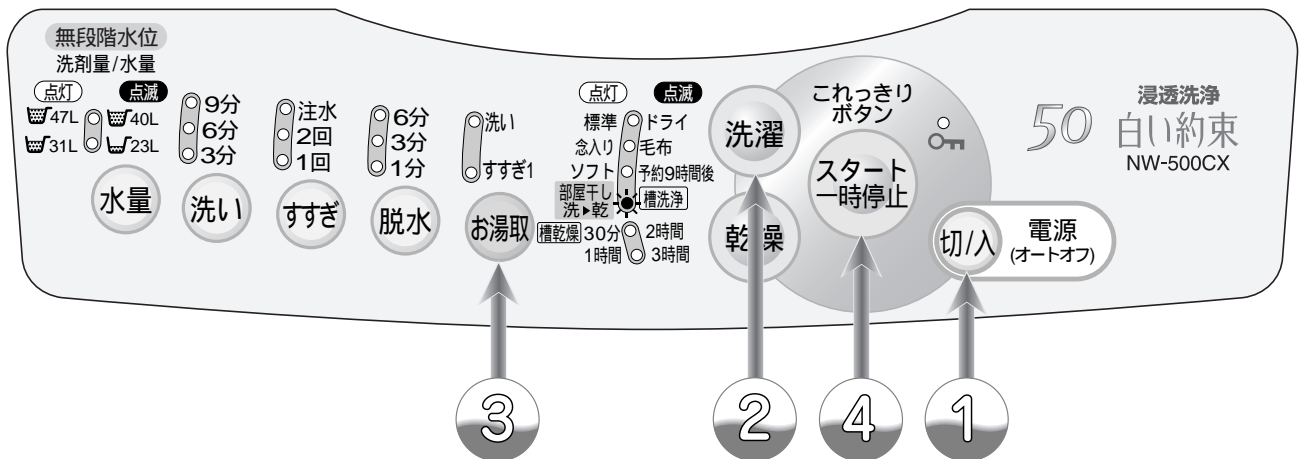

- ① 電源 **切入** を押す
- ② 「洗濯」ボタン **洗濯** を押して、
「槽洗浄」を選ぶ
- ③ 「お湯取」ボタン **お湯取** を押して、
風呂水吸水を設定する
- ④ 「スタート」ボタン **スタート 一時停止** を押す
- ⑤ 洗濯槽クリーナーを洗濯・脱水槽
に入れ、ふたを閉める

槽洗浄運転終了 (ブザーでお知らせします)

(最後の脱水は約30分間運転します。
洗濯・脱水槽内を乾燥させ、黒カビの発生を抑えるためです)

石けんカスが発生した場合には

別売りの洗濯槽クリーナー(👉 65)をご使用ください。(洗濯槽クリーナーの説明書に従ってご使用ください)

- 「洗濯」ボタンを押すごとにランプの点灯・点滅位置が移動します。
- お湯取の設定は次回へ記憶されません。
- 約2時間30分かけて、かくはんとつけ置きを行い、最後に脱水します。
- 洗剤は市販の酸素系漂白剤(洗濯槽クリーナー)約1本を洗濯・脱水槽に入れてください。
- ふだんお使いの洗剤は使用しないでください。洗浄効果がありません。
- 衣類は入れないでください。

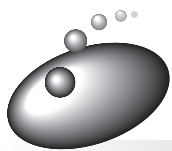

お手入れのしかた(続き)

洗濯・脱水槽のお手入れ (清潔に洗濯するために) ...槽乾燥コース

洗濯・脱水槽内を乾燥させることにより、黒カビの発生を抑えます。

定期的なお手入れ

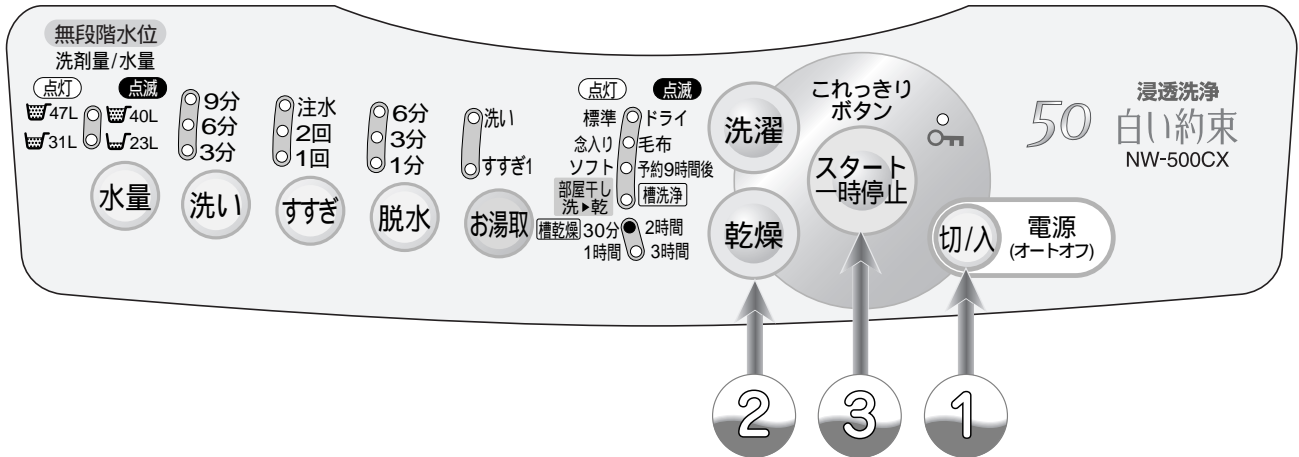

- ① 吸気窓を開けて、電源 **切/入** を押す
- ② 「乾燥」ボタン **乾燥** を押して、「槽乾燥 30分」を選ぶ
- ③ 「スタート」ボタン **スタート一時停止** を押す



槽乾燥運転終了 (ブザーでお知らせします)

- 「乾燥」ボタンを押すごとにランプの点灯・点滅位置が移動します。
- 黒カビが発生した場合は、市販の酸素系漂白剤(洗濯槽クリーナー)約1本を洗濯槽に入れて「槽洗浄」コースでお手入れしてください。 49
- ふだんお使いの洗剤は使用しないでください。洗浄効果がありません。
- 衣類は入れないでください。

洗濯・脱水槽のさびにご注意を

洗濯・脱水槽（ステンレス槽）は、さびにくい性質を持っていますが、次のような場合には、さびが発生することがあります。

- ① ヘアピンやピンなどの、さびやすい鉄製品が洗濯・脱水槽に残り、接触したまま放置したとき。
- ② 赤さびや鉄粉などの混じった水が洗濯・脱水槽内に入って、赤さびが洗濯・脱水槽に付着したとき。

さびに気がついたら、市販のクリームクレンザーをスポンジか布につけて、さびを取り除いてください。
（詳しくは洗剤の表示をご覧ください）

- 金属たわしなどは洗濯・脱水槽を傷つけ、洗濯・脱水槽がさびやすくなりますので使用しないでください。
- さびの発生を防ぐために、次のことをお守りください。
- 長期間、洗濯・脱水槽に水や塩素系の漂白剤を入れたままにしないでください。



洗剤トレイのお手入れ

洗剤トレイを外してお手入れしてください。

- 洗剤や仕上げ剤が残っている場合、ふき取るか水で洗い流してください。
- 汚れがひどいときは、約 40℃ のお湯に約 5 分間浸し、歯ブラシなどで掃除してください。
- 洗濯機に取り付ける前に、洗剤トレイの水気をふき取ってください。

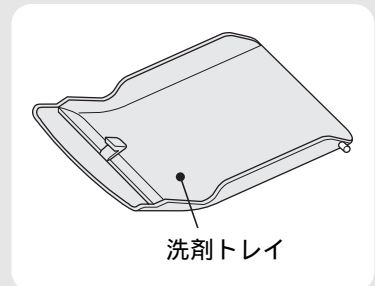

洗剤トレイの外しかた

洗剤トレイを下げながら片方を内側にたわませ、ピンを片方ずつピン穴から外す。

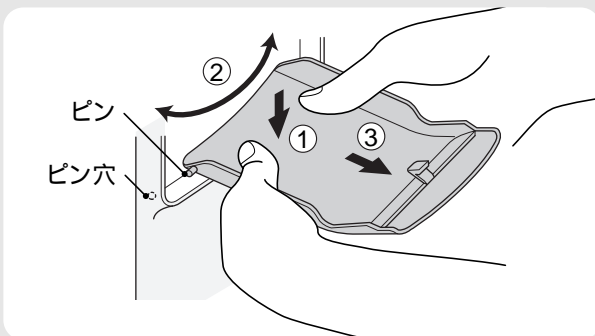

洗剤トレイの取り付けかた

洗剤トレイのピンを投入口のピン穴に片方ずつ差し込む。

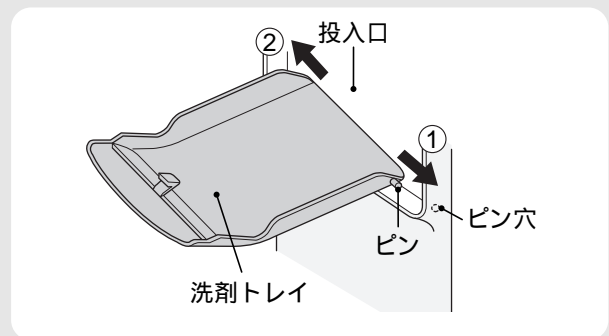

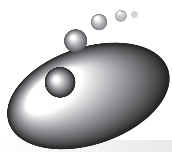

お手入れのしかた(続き)

糸くずフィルターのお手入れ (毎回の洗濯ごとに必ず行ってください。(2ヶ所))

1 つめを押したまま手前に倒し、フィルターを取り出す。

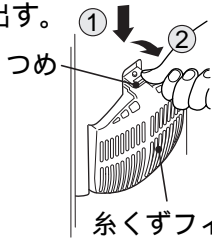

糸くずフィルター

2 カバーからネットを外す。

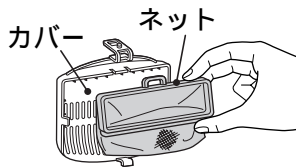

3 糸くずを取り除き、目詰まりを洗い落とす。目詰まりがひどい場合は、歯ブラシなどで掃除します。

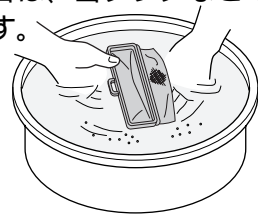

4 カバーの凸部にネットの角穴を入れ、左右のつめにきちんとはめる。(ネットの角穴の突起部がカバー側になるように入れてください)

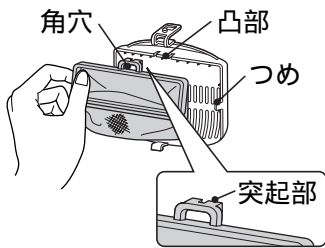

5 フィルターを取り付ける。

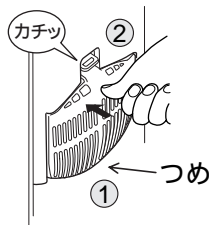

- ① カバー下部のつめを入れ
- ② カバーを押しこみながらカチッと音がするまで押し込む

お願い

- 糸くずフィルターは消耗品です。ネットカバーが破れたときは、販売店でお買い求めください。

糸くずフィルター(部品番号 NW-7BY-008) 65

ご注意

- 糸くずフィルターを取り出したとき、洗濯・脱水槽のくぼみにヘアピンや硬貨などを落とさないように注意してください。
- 糸くずフィルターを外した状態でお洗濯をしないでください。衣類を傷つける恐れがあります。
- 糸くずフィルターを正しくセットしないと、衣類を傷つけたり、フィルターを破損する場合があります。

クリーンフィルターのお手入れ

クリーンフィルターおよびフィルターなどにごみが詰まったまま使用すると、風呂水ポンプの吸水性能が下がり、風呂水の出かたが悪くなります。

1 ストレーナを回しながらひっぱります。

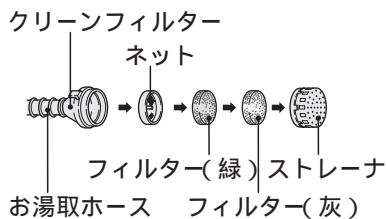

2 ストレーナとフィルターを水洗いします。



3 ネットは歯ブラシなどで掃除します。



4 お湯取りホースの中に、強い水流で水道水を流し込み、ホースの中のごみを洗い流してください。



5 元どおりに取り付けます。ネットとフィルターを入れてからストレーナを取り付けてください。

ご注意

- ネット、フィルターおよびストレーナは、必ず取り付けてご使用ください。取り付けないと、風呂水ポンプの故障の原因になります。

お願い

- 長期間ご使用にならないときは、お湯取ホースの水をよく抜いておいてください。
- 冬期にお湯取ホースが凍結すると、ひび割れが生じ、吸水できない場合があります。

- ネット、フィルターは消耗品です。

フィルターを紛失または破損したときは、販売店でお買い求めください。

(フィルター(灰)セット 部品番号 NW-8S3-041) 65

(ネット 部品番号 NW-7S-057)

- お湯取ホースがつぶれたり破損した場合は、販売店でお買い求めください。

(お湯取ホース(約4m) 部品番号 NW-9S3-031)

(お湯取ホース(約7m) 部品番号 NW-9S3-028) 65

風呂水吸水口のお手入れ

ポンプフィルターにごみが詰まったまま使用すると風呂水ポンプの吸水性能が下がり、風呂水の出かたが悪くなります。

1 風呂水吸水口からお湯取ホースを外す。
(外しかたは  57)

2 風呂水吸水口の中からポンプフィルターを取り出す。
●ポンプフィルター中央部の突起をつまみながら引き上げてください。

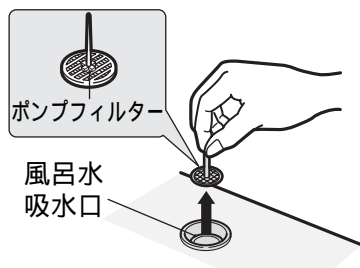

●指でつまめない場合は、ペンチなどでつまみながら引き上げてください。

3 ポンプフィルターに付いたごみを洗い流す。

4 元どおり取り付け。

ご注意

●ポンプフィルターは必ず取り付けてください。取り付けないと風呂水ポンプの故障の原因になります。

お願い

●ポンプフィルターを紛失または破損したときは販売店でお買い求めください。
(部品番号 NW-7S-052)  65

給水口のお手入れ

ごみがたまると水の出が悪くなります。

1 水栓を閉じて、給水ホースを外す。
(外しかたは  56)

2 給水口の網にたまったごみを、取り除く。
●ごみが取れにくいときは、ペンチなどで網を外して掃除します。

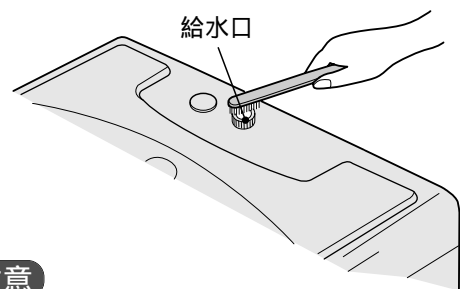

ご注意

●外した網は必ず元に戻してください。戻さないと給水弁の故障の原因になります。

本体のお手入れ

- 本体やパネル部の汚れは、柔らかい布でふき取ってください。
- 風呂水を使ったあとなど吸気窓がくもることがあります。柔らかい布でふいてください。



警告



お手入れするときなどでは、本体各部に直接水をかけない。
●ショート・感電の原因となります。

ご注意

- ベンジン、シンナー、クレンザー、アルカリ性洗剤、弱アルカリ性洗剤、ワックスなどでふいたり、たわしでこすらないでください。
- 化学ぞうきんをご使用の際は、注意書きに従ってください。
- 洗濯機のふたなどのプラスチック部分に洗剤がついたときは、すぐにふきとってください。放置すると傷むことがあります。

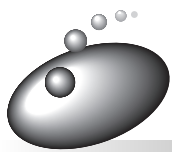

お手入れのしかた(続き)

凍結の恐れのあるとき

1 水栓を閉じる。

2 「槽洗浄」コースを選び、「スタート」ボタンを押して30秒間運転する。

- 給水ホース内の残水を抜きます。

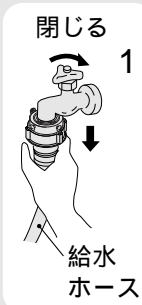

3 給水ホースを外し、下に向ける。

- 給水ホースの先にバケツなどを置き、水を受ける。

4 浴槽からクリーンフィルター(お湯取ホース)を取り出し、吸水つぎてを外す。(吸水つぎての外しかたは 57)

5 排水ホースを倒す。

6 「脱水」のみをセットして、30秒ぐらい運転する。 40

7 一時停止ボタンを押し、電源プラグを抜く。
● 洗濯・脱水槽と排水ホース内の水を抜き、排水弁を開いたままにするためです。

寒冷地でのご使用など凍結の恐れのある場合は、洗濯機のうしろ側(上部)を毛布などで保温してください。

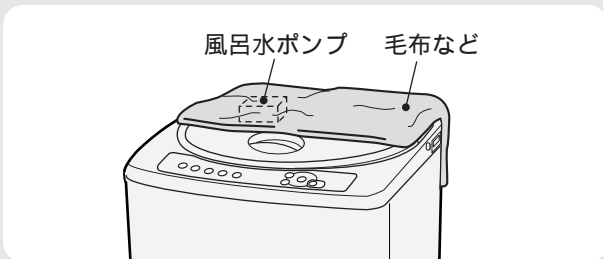

もし凍結したときには

1 給水ホースを外し、約40℃程度のお湯につける。
● お湯取ホース、クリーンフィルターも同様にお湯につけます。

2 約40℃程度のお湯を、槽に2~3L入れ約10分間放置する。

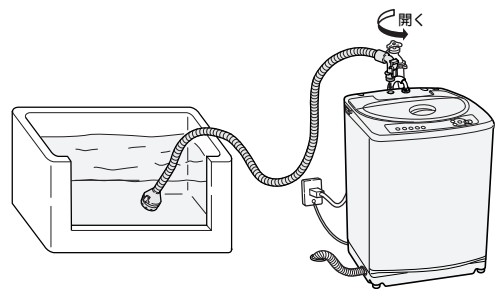

3 給水ホースをおよびお湯取ホースをつなぎ、水栓を開ける。(取り付けかたについては 56、57)

4 電源スイッチを入れ、「スタート」ボタンを押し、放置する。(給水弁を解凍します) 通電時の熱で給水弁が解凍され、給水しはじめます。(約20分程度)

5 次の2点を確認する。

- ① 電源スイッチを入れ「排水のみ」 40 をスタートし、排水するかどうか
→ 排水することを確認
- ② 風呂水が吸水されるかどうか
→ 吸水することを確認

風呂水ポンプの解凍には、時間がかかる場合があります。吸水できないまま運転した場合は、自動的に水道水に切り替わります。

確認できない場合は、2~4を繰り返してください。

⚠ 注意



断水後や一度給水ホースを外して再取り付けした場合は、水栓を閉め、「槽洗浄」コースを選んで、「スタート」ボタンを押してからゆっくり水栓を開く(長期間使用しなかった場合も同様)

- 給水ホース、水道配管に空気がたまり、圧縮された空気圧により、本体が破損し、水漏れやけがをする恐れがあります。

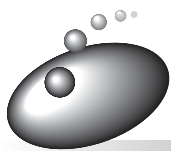

据え付け

洗濯機の据え付けは、必ずお買い上げの販売店、または専門工事店にご依頼ください。
詳しくは「据付説明書」をお読みください。

ワンタッチつぎての取り付けかた

ワンタッチつぎての取り付け

- 1 水栓の直径を確認する。
●直径が2cm以上のときは、つぎてリングを外します。

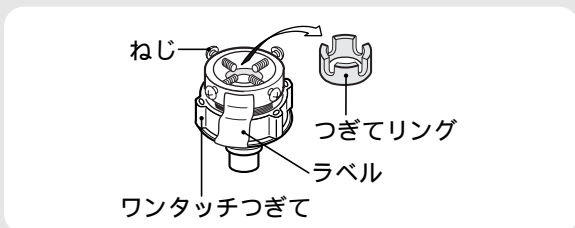

- 2 つぎて①、②とのすき間(約6mm)を確認する。
●つぎて②を矢印方向に回し、すき間を調節します。



- 3 パッキングを水栓にまっすぐ押し付け、4本のねじを均等に締める。

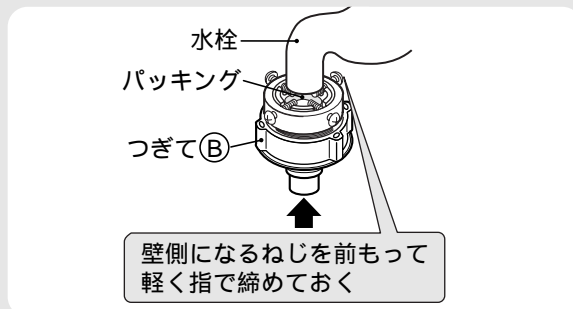

- 4 つぎて②を矢印方向に回し、つぎて①と②のすき間を約4mm以下にする。

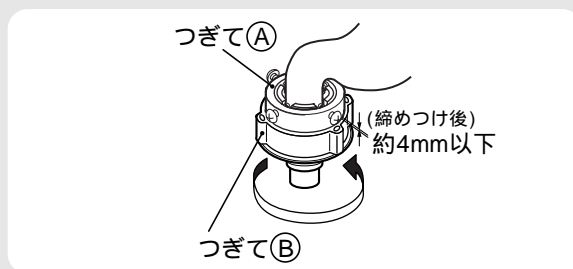

⚠ 注意



- ワンタッチつぎてを必ず使用し、つぎて②をしっかり締める。
●付属品以外のつぎてを使用すると、水漏れの原因になります。

- 長期間のご使用で、ねじやつぎて①、②が緩んだりすると、水漏れして思わぬ被害を招くことがあります。2～4の手順により取り付け直してください。
- ねじやつぎて①、②をさらに締めつけたり、付け直しても不具合なときはワンタッチつぎてと給水ホースを取り替えてください。
(転居のときなど、ワンタッチつぎてを取り付け直すときにも同じ作業を行ってください)

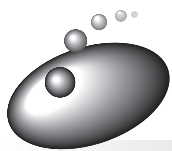

据え付け(続き)

給水ホースの取り付けかた・外しかた

水 栓

取り付けかた

1 スライダーを押し下げ、ワンタッチつぎてに差し込む。

2 スライダーを離して、「パチン」と音がするまで給水ホースを押し上げる。

- 給水ホースをひっぱり、簡単に抜けないことを確認します。

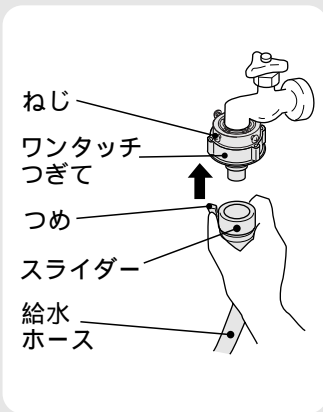

外しかた

1 水栓を閉じる。

2 「槽洗浄」コースを選び、「スタート」ボタンを押して約10秒間運転する。
● 外すときの水の飛び散りを防ぐためです。

3 つめを外し、スライダーを押し下げながら、給水ホースを外す。

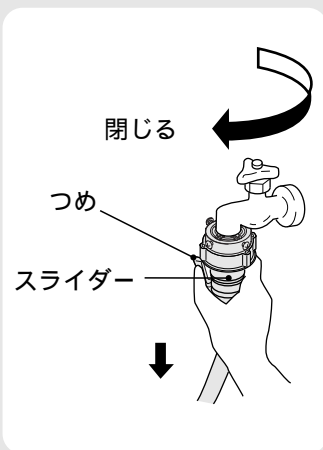

本 体

ユニオンナットの取り付けかた

ユニオンナットを矢印方向に回して、給水口にしっかり締めつけます。

⚠ 注意



給水ホースの本体接続のユニオンナットはしっかり締めつける。

- 水漏れの原因になります。



- ユニオンナットの締めつけが十分でないと、水漏れします。

ユニオンナットの外しかた

1 水栓を閉じる。

2 洗濯の「槽洗浄」コースを選び、「スタート」ボタンを押して約10秒間運転する。
● 外すときの水の飛び散りを防ぐためです。

3 ユニオンナットを矢印方向に回して外します。



- 給水ホースおよびワンタッチつぎては、付属品を使用してください。
- 長期のご使用でねじ、ワンタッチつぎてやユニオンナットが緩んだりすると水漏れして思わぬ被害を招くことがあります。緩んでいる場合は、さらに締めつけてください。
- ねじやワンタッチつぎてをさらに締めつけたり、付け直しても不具合なときは、ワンタッチつぎてと給水ホースを取り替えてください。

除湿形乾燥機と組み合わせるとき

1 排水口キャップを開ける。(洗濯機の右側後部)

2 内部のパイプに乾燥機の排水ホースを回しながら、奥まで差し込む。

3 乾燥機の排水ホースをひっぱり、簡単に抜けないことを確認する。

- 水栓や風呂水ポンプにつながないでください。

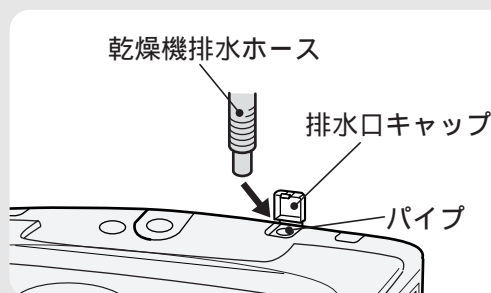

お湯取ホースの取り付けかた・外しかた

ご使用になる前に必ずお湯取ホースにクリーンフィルターを取り付けてください。👉 据付説明書

取り付けかた

- 1 風呂水吸水口キャップを外す。
- 2 お湯取ホースの吸水つぎてを風呂水吸水口のパイプに確実に差し込む。
 - 給水ホースが風呂水吸水口の上側にあると、お湯取ホースが取り付けにくいので、給水ホースを回して、風呂水吸水口にかからないようにしてください。
 - 吸水つぎてのつめをパイプに引っ掛け、抜けないことを確認してください。
 - 入りにくい場合は、少し回しながら押してください。
 - 吸水つぎてには、Oリングが付いています。Oリングを外したり傷つけないでください。外すと空気が入り込み、吸水できなくなります。

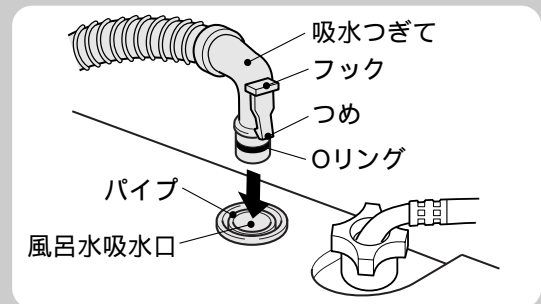
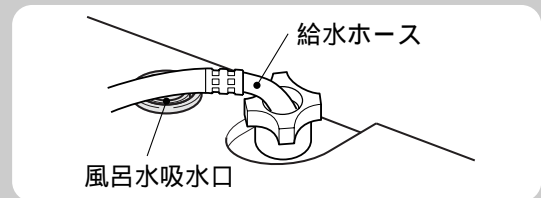

おすすめの取り付けかた

- 給水ホースを右向き、お湯取ホースの吸水つぎてを左向きにして取り付ける。もしくは、両方とも壁側に向けて取り付けてください。

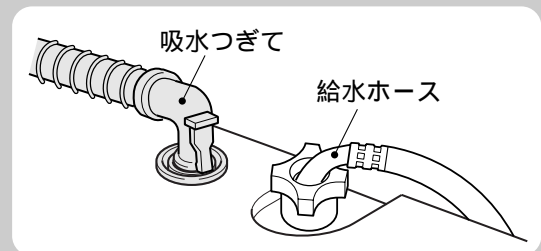

ご注意

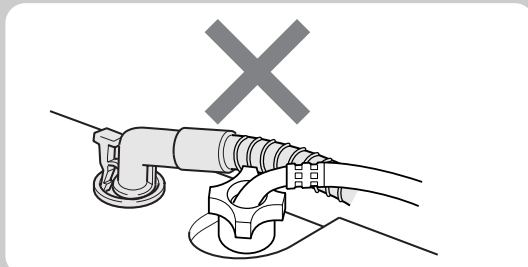

- お湯取ホースにあたり、ユニオンナットが緩んだりすると、水漏れして思わぬ被害をまねくことがあります。

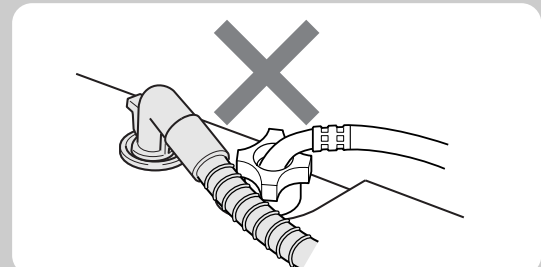

- 給水ホースの前側にお湯取ホースを取り付けると、ふたが開きにくくなります。

外しかた

- 1 浴槽からクリーンフィルター(お湯取ホース)を取り出す。
- 2 吸水つぎてを取り外す。
 - 吸水つぎてのフックを指で押し、つめを外してゆっくり持ち上げます。外すときの水の飛び散りを防ぐためです。

ご注意

- 吸水つぎてを本体から外さない状態で、お湯取ホースを持ち上げると、ホース内の残水が洗濯・脱水槽内に逆流し、脱水の終わった衣類を濡らす恐れがあります。

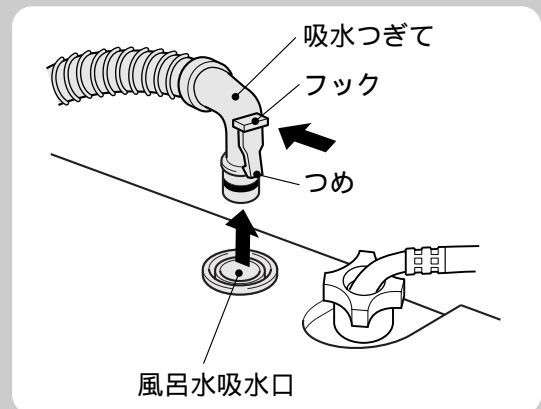

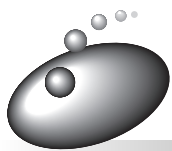

据え付け(続き)

お湯取ホース掛けの使いかた

付属のお湯取ホース掛けを使うと、お湯取ホースを簡単に収納できます。

お湯取ホース掛けのセットのしかた

- お湯取ホース掛けのフックをお湯取ホース掛けの穴に入れて止まるまで押し下げてください。

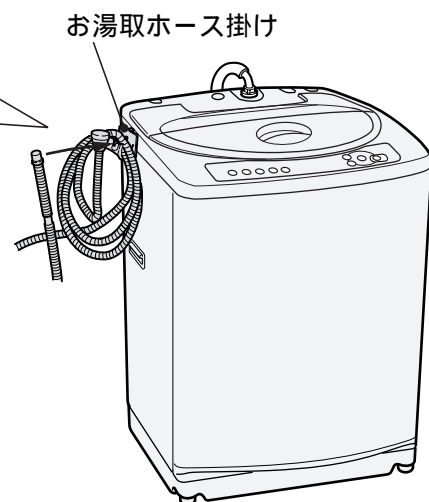

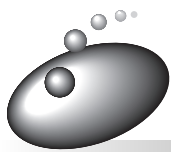

故障かなと思ったら

異常報知について

次のときは、表示の点滅やブザーでお知らせします。
ただし、万一の誤検知が考えられますので、一時停止を行い、再びスタートさせ、同様の異常報知ができる場合は、次の点検を行ってください。

表示	お知らせ内容	点検するところ	処置
	給水できない (40分たっても満水にならない、 または約8分たっても規定水位 (約10L)にならないとき)	<ul style="list-style-type: none"> ● 水栓は全開していますか。 ● 水道は凍結していませんか。 ● 断水していませんか。 ● 給水口の網にごみがたまっていませんか。 	 一時停止 ▼ 異常を取り除く ▼ 一時停止 ▼ 運転再開
	排水できない (5分たっても排水が終わら ないとき)	排水ホースについて点検してください <ul style="list-style-type: none"> ● 倒していませんか。 ● つぶれていませんか。 ● 先端が水につかいていませんか。 ● 砂やどろ、糸くずなどが詰まっていますか。(排水口も点検) ● 凍結していませんか。 ● 正しくセットしていますか。 据付説明書	 一時停止 ▼ 異常を取り除く ▼ 一時停止 ▼ 運転再開
	脱水途中止まり	<ul style="list-style-type: none"> ● 洗濯物が片寄っていませんか。 	一時停止し、片寄りを修正後、ふたを閉めスタート
	風呂水吸水できない (10分たっても満水になら ないとき)	<ul style="list-style-type: none"> ● 浴槽の中に残り湯はありますか。 お湯取ホースについて点検してください <ul style="list-style-type: none"> ● 正しくセットしていますか。 据付説明書 <ul style="list-style-type: none"> ● クリーンフィルターにごみが詰まっていますか。(風呂水吸水口のポンプフィルターも点検) ● 余分なたるみなどの抵抗がありませんか。 ● 先端が浴槽の中に入っていますか。 ● 亀裂・ひび割れはありませんか。 ● 吸水つぎては風呂水吸水口に確実に入っていますか。 57 	水道水に切り替わり運転は継続されています。 ポンプ運転を続けるには 19
	ふたがロックできない (ふたが完全に閉じていない)とき	<ul style="list-style-type: none"> ● ふたの下に異物などが入っていませんか。 	異常を取り除く ▼ 運転再開
	槽回転できない (洗い、すすぎ、脱水)	<ul style="list-style-type: none"> ● 洗濯物が片寄っていませんか。 ● 洗濯機は水平になっていますか。 据付説明書	一時停止し、片寄りを修正後、ふたを閉めスタート
	ふたのロックが解除できない	<ul style="list-style-type: none"> ● 一時停止し、再スタート。 	再度エラーが出た場合は、修理を依頼してください

● 上表以外の異常報知がある場合は、外来ノイズによる誤動作が考えられます。
一時停止ボタンを押して再スタートし、同様に異常報知した場合、使用を中止して修理を依頼してください。

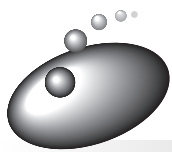

故障かなと思ったら(続き)

修理を依頼される前に

次の点をもう一度お調べください

現象	原因
運転しない	<ul style="list-style-type: none"> ● 停電していませんか。 ● 電流ヒューズ、ブレーカーが切れていませんか。 ● 電源プラグは確実に差し込まれていますか。 ● 電源スイッチは入っていますか。 ● 水栓は開いていますか。 ● 予約にセットしていませんか。 38 ● 「スタート」ボタンは押しましたか。
給水しない 風呂水吸水しない 脱水しない 槽回転しない かくはんしない	「異常報知について」の 点検するところ を参照ください。 59
乾燥しない	● 「乾燥時間の目安」を参照ください。 44
乾燥設定でスタートできない	● 洗濯・脱水槽に水がたまっている場合は、「スタート」ボタンを受け付けません。脱水を行い、水を抜いてからスタートしてください。
ふたが開かない	● 電源スイッチは入っていますか。 (運転の途中で電源を切ったり、停電があったり、異常報知して電源オートオフすると、ふたがロックされたままになっています。電源を入れるとロックが解除します。)
異常な音がる	● 洗濯機が傾いたり、がたついていませんか。 据付説明書 ● ヘアピンや金物など異物がまぎれこんでいませんか。
終了ブザーが鳴らない	● 終了ブザーを消す設定になっていませんか。 47
運転中、ふたが開かない	● チャイルドロック(いたずら防止モード)の設定になっていませんか。 47
水もれする	● 水栓の形状は適していますか。 据付説明書 ● ワンタッチつぎでの取り付けやユニオンナットの締め付けがゆるんでいませんか。 据付説明書および 55、56
水がたまらない (バケツなどで水を入れるとき)	● 電源スイッチは入っていますか。 (排水の途中で電源を切ったり、停電があると排水弁が開いたままになっているためです。電源を入れると排水弁が閉まります。)
水が抜ける	● 「毛布」「ドライ」コースご使用時に、水をためてからスタートすると、約 5L 排水されます。 ● 「標準」「念入り」「ソフト」「部屋干し」コースご使用時に、最低水位(約 23L)未満の水をためてからスタートすると排水されます。

電源オートオフについて

運転が終了すると電源スイッチは自動的に「切」になります。

次の状態で 1 時間以上放置されると、電源スイッチは自動的に「切」になります。

- ① 一時停止の状態
- ② ふたを開けたままの状態
- ③ 59 ページのような異常報知状態

電源スイッチを入れて、「スタート」ボタンを押さないで、5 分放置したときは電源スイッチは自動的に「切」になります。

こんなときは故障ではありません

現象	理由
風呂水吸水について <small>お湯取</small> の設定でも水道水から給水される スタートしてもすぐに風呂水が吸水されない	<ul style="list-style-type: none"> ●風呂水ポンプに呼び水をするためです。  19 ●お湯取ホース内の空気を抜き、風呂水を吸い上げ始めるのに約3分間かかります。
給水について 洗濯の途中で給水する すすぎから始めると給水されない 給水ホースをセットして水栓を開くと給水口から水が出る 洗剤量と水量を表示したあと、かくはん翼が回転せずに、約1分間給水が停止する 給水途中にかくはん翼が回転せずに、約1分間給水が停止する	<ul style="list-style-type: none"> ●洗濯中に水位が下がると、自動的に水が補給されます。 ●排水・脱水動作をしてからすすぎの給水を始めます。 ●ウォーターハンマー低減弁を使用しているため、弁の閉止に時間がかかるためです。 ●洗剤などの投入のためです。 「水量」ボタンを押すと待たずに運転を開始します。 ●外来ノイズなどの影響で、センサーの検知に時間がかかっているためです。
音について 洗濯・脱水槽を手で動かすと、「シャワシャワ」という音がする 洗いや脱水開始時「カチャ」という音がする 運転中に「ブーン」や「ブンブン」という音がする 洗いや脱水高速回転中に「ブーン」や「カラカラカラ」という音がする	<ul style="list-style-type: none"> ●脱水時の振動を低減するためのバランスリングの音です。 ●クラッチの切換動作の音です。 (音の大きさは、タイミングにより異なります。) ●モーター ON-OFF や電磁ブレーキの電磁音です。 ●脱水回転数を制御するために、モーターを ON-OFF させている音です。
すすぎについて ためすすぎが注水すすぎに変わる	<ul style="list-style-type: none"> ●洗濯物が片寄って、安全スイッチが働いたためです。 (安全スイッチは、脱水20回に1回程度は働くことがあります)
脱水について 脱水の途中で給水する 脱水の途中ですすぎに変わり給水する 間欠的に脱水する 脱水中、一時停止してもすぐにふたが開かない 脱水中、電源スイッチを「切」にすると、すぐに電源スイッチを受け付けない	<ul style="list-style-type: none"> ●洗濯物が片寄って、安全スイッチが働いたためです。 (安全スイッチは、脱水20回に1回程度は働くことがあります) 次のすすぎは、自動的に注水すすぎに変わることがあります。 ●洗濯物が片寄って、安全スイッチが働いたためです。 脱水・かくはん運転を行い、布の片寄りをほぐしたあと、再度脱水します。 ●脱水を効果的に行うためやセンサーにより脱水回数を制御しているためです。 ●ブレーキをかけ、洗濯・脱水槽が完全に停止してからふたロックを解除します。 ●脱水の惰性回転が止まるまでは、電源スイッチを受け付けません。

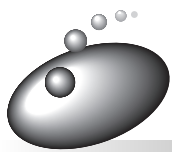

故障かなと思ったら(続き)

現象		理由
水位について	洗濯量に対して水位が低い	<ul style="list-style-type: none"> 洗濯物が水面から少し出る程度に水位を設定しています。かくはんにより、上下を入れ替えながら洗います。 化せん、ポリエステルなどの衣類は軽いため水位が低くなることがあります。
	洗濯量に対して水位が高い	<ul style="list-style-type: none"> ぬれた衣類や槽に水が残っているときは水位が高くなります。
糸くずフィルターについて	糸くずが気になる	<ul style="list-style-type: none"> 標準コースで糸くずが気になる場合には、水量を高めに設定したり洗濯時間の延長、すすぎの設定をため2回にすると糸くずが取りやすくなります。
洗濯時間について	予約時間がすぎているのに洗濯が終わらない	<ul style="list-style-type: none"> 給水量が少ない場合は、仕上がり時間を超えて運転することがあります。
乾燥時間について	設定時間がすぎているのに乾燥が終わらない	<ul style="list-style-type: none"> 設定時間は乾燥脱水を行なっている時間で、実際の運転時間は、ほぐし動作や衣類の片寄り修正により、5～30分程度長くなります。(設定時間により変わります)
乾燥仕上がりについて	乾いていない	<ul style="list-style-type: none"> 衣類の量・種類、気温・湿度、季節、設置環境によって、仕上がりは変わります。
電源スイッチについて	電源スイッチを「切」「入」とすると受け付けられないことがある	<ul style="list-style-type: none"> 電源スイッチを切ったあとコース表示のランプ表示が消灯するまでは電源スイッチを受け付けません。再度電源を入れたいときは、ランプが消灯してから電源スイッチを押してください。
	電源スイッチを「入」にしてもすぐに表示ランプが点灯しない	<ul style="list-style-type: none"> 電源スイッチを「入」にすると、「ピッピッ」という受付音がし、約1秒後に表示ランプが点灯します。(ソフトスイッチのため、マイコンの内部処理に少し時間がかかるためです)
	電源スイッチを「切」にするとコースのランプが4ヶ点灯する	<ul style="list-style-type: none"> 排水弁が開いた状態で電源スイッチを「切」にすると、排水弁を閉じます。この動作を知らせるためにコースのランプを点灯しています。 「ドライ」「毛布」コースご使用時に、電源スイッチを「切」にすると、20～30秒回転したあと停止します。この動作を知らせるために、コースのランプを点灯しています。
	電源スイッチを「切」にすると、「ブンブン」という音がする	<ul style="list-style-type: none"> 脱水中に電源スイッチを「切」にすると回転が停止したあと「ブンブン」という音がします。クラッチの切り換え動作をしているためです。
ふたロックについて	脱水中、一時停止してもすぐにふたが開かない	<ul style="list-style-type: none"> ブレーキをかけ、洗濯・脱水槽が停止してからふたロックを解除します。
	電源を入れてもふたが開かない	<ul style="list-style-type: none"> ふたロック中に電源コンセントを抜いた場合、次回電源スイッチを入れてとき、ふたロックが解除されるまで約1分間はスタートを受け付けません。
においについて	ご使用初期ににおいがする	<ul style="list-style-type: none"> ご使用初期にモーターからワニス(絶縁剤)のにおいがすることがあります。これは初期的なもので、約1週間ほどのご使用で臭わなくなります。
	脱水中ににおいがする	<ul style="list-style-type: none"> 排水状態が悪い場合や、泡の量が多すぎる(洗剤の入れ過ぎなど)場合、脱水中のモーター負荷が大きくなり、においが強くなることがあります。
その他	初めて使用するとき排水ホースから水が出る	<ul style="list-style-type: none"> 工場の性能テスト時の残水です。
	「スタート」ボタンを押してかくはん翼が回転しても、洗濯量と水量の表示が出ない	<ul style="list-style-type: none"> 外来ノイズなどの影響でセンサーが正しく検知できないためです。電源を一度切り、もう一度やり直してください。
	スタート後動作しない	<ul style="list-style-type: none"> 洗剤などの投入を待っているか、クラッチの切換動作をしているためです。
	洗剤トレイに洗剤が残る	<ul style="list-style-type: none"> 本体の傾きが大きいと、洗剤トレイに洗剤が残る場合があります。本体の傾きを確認してください。

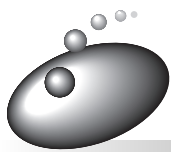

保証とアフターサービス

保証書(別添)

保証書は、必ず「お買い上げ日・販売店名」などの記入をお確かめのうえ、販売店から受け取っていただき、内容をよくお読みのあと、大切に保存してください。

保証期間
お買い上げの日から1年です。

補修用性能部品の保有期間

洗濯機の補修用性能部品の保有期間は、製造打ち切り後6年です。

補修用性能部品とは、その商品の機能を維持するために必要な部品です。

転居されるとき

ご転居により、お買い上げの販売店のアフターサービスを受けられなくなる場合は、前もって販売店にご相談ください。ご転居先での日立の家電品取扱店を紹介させていただきます。

電源周波数の異なる地区へのご転居に際しても部品の交換は不要です。

ご不明な点や修理に関するご相談は

修理に関するご相談ならびにご不明な点は、お買い上げの販売店または「一般ご相談窓口」(☎64)の担当地域にお問い合わせください。

修理を依頼されるときは

出張修理

59～62ページに従って調べていただき、なお異常のあるときは、ご使用を中止し、必ず電源プラグを抜いてから、お買い上げの販売店にご連絡ください。

保証期間中は

修理に際しましては保証書をご提示ください。保証書の規定に従って、販売店が修理させていただきます。

保証期間が過ぎているときは

修理して使用できる場合には、ご希望により修理させていただきます。

ご連絡していただきたい内容

品名	全自動電気洗濯機
形名	NW-500CX
お買い上げ日	年 月 日
故障の状況	できるだけ具体的に
ご住所	付近の目印なども併せてお知らせください。
お名前	
電話番号	
訪問ご希望日	

修理料金の仕組み

技術料	故障した製品を正常に修復するための料金です。技術者の人件費、技術教育費、測定機器など設備費、一般管理費などが含まれます。
部品代	修理に使用した部品代金です。その他修理に付帯する部材などを含む場合もあります。
出張料	商品のある場所へ技術者を派遣する場合の費用です。別途、駐車料金をいただく場合があります。

一般家庭用以外でご使用になるとき

理容院や美容院などでタオルなどの洗濯に、また、寮や病院などで共同でご使用になり、一日の使用時間が一般家庭に比べて極端に長い場合には、短時間で部品の交換(駆動部ユニット、フィルターなど)が必要になることがあります。お買い上げの販売店にご相談のうえ、定期的な点検を受けてお使いになることをお勧めします。

このようなご使用は、保証期間の対象外となります。



保証とアフターサービス(続き)

	愛情点検		長年ご使用の洗濯機の点検を	
	<p>ご使用の際、このような症状はありませんか？</p>	<ul style="list-style-type: none"> ●洗濯・脱水槽が止まりにくい。 ●水漏れがする。(ホース、水槽、給水つぎて) ●焦げ臭いにおいがしたり、運転中に異常な音や振動がある。 ●本体に触るとビリビリ電気を感じる。 ●据え付けが傾いたりグラグラしている。 ●スイッチを入れても、動かないときがある。 ●電源コード、プラグが異常に熱い。 ●その他、異常・故障がある。 ●電源プラグが変形したり、電源コードにひび割れや傷がある。 	➔	<p style="text-align: center;">ご使用中止</p>

日立家電品についてのご相談や修理はお買い上げの販売店へ
 なお、転居されたり、贈物でいただいたものの修理などで、ご不明な点は下記窓口にご相談ください。

修理などアフターサービスに関するご相談は
 TEL 0120-3121-68
 FAX 0120-3121-87

商品情報やお取り扱いについてのご相談は
 TEL 0120-3121-11
 FAX 0120-3121-34

一般ご相談窓口 家電品についてのご意見やご要望は各地区のお客様相談センターへ

担当地域	電話番号	所在地
北海道地区	011-833-5088	札幌市白石区東札幌2条4-1-10
東北地区	022-232-5088	仙台市宮城野区扇町1-1-45
関東・甲信越地区	03-3834-8588	台東区東上野2-7-5(日立家電上野ビル)
中部地区	052-795-5088	名古屋市守山区川宮町55(日立家電守山ビル)
関西地区	078-431-5088	神戸市東灘区甲南町1-3-8
中国地区	082-231-5088	広島市西区観音新町1-7-17
四国地区	0877-47-1088	坂出市林田町4285-143
九州・沖縄地区	092-281-5088	福岡市博多区店屋町7-18(博多渡辺ビル)

●ご相談窓口の名称、所在地などは変更になることがありますのでご了承ください。



別売り部品

日立の家電品取扱店でお求めください。
価格は、2004年3月現在の消費税率を基に総額表示を行っています。

<p>毛布洗いネット (MO-F40) 希望小売価格 2,940円(税抜2,800円)</p> 	<p>洗濯機用トレイ(YT-1) ●結露による水滴から床を守ります。 希望小売価格 7,350円(税抜7,000円)</p> 
<p>糸くずフィルター (部品番号NW-7BY-008) 希望小売価格 525円(税抜500円)</p> 	<p>全自動専用設置台(UP-D3) ●本体を高くするとき、および防水パンの中に据え付けられないため洗濯機の脚を防水パンから外に出して、据え付けるときに使用します。 希望小売価格5,250円(税抜5,000円)</p> 
<p>L形給水つぎて (部品番号PF-4100-029) ●給水ホースが急に折れ曲がるような洗面台など、狭い所で使用するときに使います。 希望小売価格410円(税抜390円)</p> 	<p>付属ホースつぎて (部品番号PF-4100-630) ●洗濯機専用の水栓がないとき、ワンタッチつぎてに市販のビニールホースを取り付け、庭に散水するときなどに使います。 希望小売価格630円(税抜600円)</p> 
<p>フィルター(灰緑)セット (クリーンフィルター用) (部品番号NW-8S3-041) 希望小売価格 315円(税抜300円)</p> 	<p>延長用排水ホース(約80cm) (部品番号KW-50K1-023) ●排水ホースの延長用に使用します。 希望小売価格 840円(税抜800円)</p> 
<p>ストレーナ (部品番号NW-60RS1-048) 希望小売価格 315円(税抜300円)</p> 	<p>直下排水L形パイプ (HO-P5) 希望小売価格 1,050円(税抜1,000円)</p> 
<p>ネット (クリーンフィルター用) (部品番号NW-7S-057) 希望小売価格 315円(税抜300円)</p> 	<p>洗濯槽クリーナー (SK-1) ●洗濯槽に付着した石けんカスなどを落とすときに使います。 希望小売価格2,100円(税抜2,000円)</p> 
<p>ポンプフィルター (部品番号NW-7S-052) 希望小売価格 315円(税抜300円)</p> 	<p>お湯取ホース約7m (部品番号NW-9S3-028) 希望小売価格 1,890円(税抜1,800円) ●クリーンフィルターは付いていません。</p> 
<p>ドライマットセット (クリップ付き) (部品番号NW-500CX-040) 希望小売価格 2,625円(税抜2,500円)</p> 	<p>お湯取ホース約4m (部品番号NW-9S3-031) 希望小売価格 1,260円(税抜1,200円) ●クリーンフィルターは付いていません。</p> 
<p>クリップセット (ドライマット用) (部品番号NW-8BX-027) 希望小売価格 525円(税抜500円)</p> 	<p>べんり棚(BD-1) オープン価格 (幅570×奥行195mm)</p> 

●上記の希望小売価格は、価格改正に伴い変更する場合があります。

仕様

本体

形名	NW-500CX
種類	全自動電気洗濯機
電源	100V、50/60Hz 共用
標準洗濯容量	5.0kg
標準脱水容量	(乾燥状態での布質量)
標準水量	47L(「標準」コース)
標準使用水量	127L(「標準」コース)
消費電力	430/470W(50/60Hz)
洗濯方式	うず巻式
水道水圧	0.03 ~ 0.8MPa { 0.3 ~ 8kgf/cm ² }
外形寸法	幅 539mm × 奥行 508mm × 高さ 965mm
質量	約 30kg

ポンプ(本体に内蔵)

定格消費電力	40W(50-60Hz)	揚水量	毎分 12L (全揚程 1.2m、ホース長さ 4m のとき)
定格電圧	DC 100V		お湯取ホース内径
定格電流	DC 0.43A		

メモ

お客様メモ

後日のために記入しておいて
ください。

サービスを依頼されるとき、
お役に立ちます。

購入店名 _____

電話 () - _____

ご購入年月日 _____

年 月 日

廃棄時にご注意ください。

2001年4月施行の家電リサイクル法では、お客様がご使用済みの洗濯機を廃棄される場合は、収集・運搬料金、再商品化等料金(リサイクル料金)をお支払いいただき、対象品を販売店や市町村に適正に引き渡すことが求められています。

 日立 ホーム&ライフソリューション株式会社

〒105-8410 東京都港区西新橋2-15-12

電話 (03)3502-2111

3-K2975-1A

D4(C)