

日立掃除機 PV-AM1

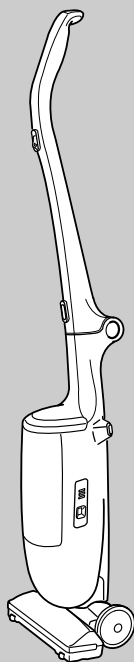

保証書付き 保証書はこの取扱説明書の裏表紙についています。



このたびは日立掃除機をお買い上げいただき、まことにありがとうございました。

- この掃除機は家庭用です。
業務用や掃除以外の目的にはご使用にならないでください。
- ご使用の前に、この取扱説明書をよくお読みになり、正しくご使用ください。
特に「安全上のご注意」は必ずお読みください。

お読みになったあとは、大切に保存してください。

もくじ

	ページ
安全上のご注意	2
各部のなまえと使いかた	4
上手なお掃除のしかた	6
ごみがたまったら	7
お手入れ	8
あとかたづけ	9
故障かなと思ったら	9
アフターサービスと保証について	10
別売り部品	11

仕 様

電 源	100V 50-60Hz共用	寸 法	(使用時) 長さ183mm×幅250mm×高さ1016mm
消費電力	250W		(収納時) 長さ248mm×幅250mm×高さ545mm
運 転 音	56dB	質 量	2.6kg (標準付属品を含む)
集じん容積	0.8L	標準付属品	吸口……………1個
		付属応用部品	すき間用兼サッシ用吸口……………1個



安全上のご注意

必ずお守りください



●ご使用前に、この「安全上のご注意」をよくお読みのうえ、正しくお使いください。

★ここに示した注記事項は

表示内容を無視して誤った使い方をしたときに生じる危害や損害の程度を、次の表示で区分し、説明しています。

 警告	この表示の欄は、「死亡または重傷などを負う可能性が想定される」内容です。
 注意	この表示の欄は、「傷害を負う可能性または物的損害のみが発生する可能性が想定される」内容です。

絵表示の例

	「警告や注意を促す」内容のものです。
	してはいけない「禁止」内容のものです。
	必ず実行していただく「指示」内容のものです。

 警告	
 <p>絶対に分解したり修理・改造しない</p> <p>分解禁止</p> <ul style="list-style-type: none"> ● 火災・感電・けがの原因になります。 ● 修理は販売店、またはメーカー指定のお客様ご相談窓口にご相談ください。 	 <p>定格15A以上・交流100Vのコンセントを単独で使う</p> <p>100V 15A以上</p>  <ul style="list-style-type: none"> ● 他の器具と併用すると分岐コンセント部が異常発熱して発火することがあります。
 <p>お手入れの際は必ず電源プラグをコンセントから抜く</p> <p>電源プラグを抜く</p> <p>ぬれた手はふいてから</p>  <ul style="list-style-type: none"> ● 感電やけがをすることがあります。 	 <p>吸口の回転部分には触れない</p> <p>禁止</p>  <ul style="list-style-type: none"> ● 手などをけがすることがあります。
 <p>灯油、ガソリン、可燃性ガス、またはこの吸い殻などを吸わせない</p> <p>禁止</p>  <ul style="list-style-type: none"> ● 火災や爆発の原因になります。 	 <p>水洗いや風呂場での使用は絶対にしない</p> <p>水ぬれ禁止</p>  <ul style="list-style-type: none"> ● 感電する場合があります。
 <p>コードを回転部分に巻き込まない</p> <p>禁止</p>  <ul style="list-style-type: none"> ● コードの損傷により感電することがあります。 	 <p>電源コードを傷つけない</p> <p>禁止</p> <p>（傷つけ・加工・無理な曲げ・引っ張り・ねじり・重いものを載せる・挟み込むなどしない）</p>  <ul style="list-style-type: none"> ● 電源コードが破損し、火災・感電の原因になります。

警告



清掃

電源プラグのほこりなどは定期的に乾いた布でふき取る

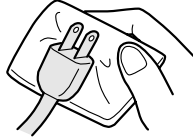

- 火災の原因になります。



禁止

傷んだ電源コードや電源プラグ、ゆるんだコンセントは使用しない



- 感電・ショート・発火の原因になります。

注意



電源プラグを持つ

電源プラグを抜くときは、コードを持たずに必ず先端の電源プラグを持って引き抜く



- 感電やショートして発火することがあります。



禁止

排気口をふさがない

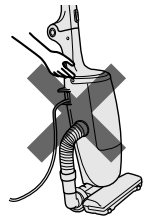

- 火災の原因になります。



電源プラグを持つ

コードを巻き取るときは電源プラグを持つ

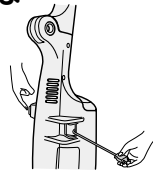

- 電源プラグが当たってけがをすることがあります。



禁止

吸込口をふさいで長時間運転しない



- 過熱による本体の変形・発火の原因になります。



禁止

引火性のもの(ガソリン、ベンジン、シンナー)の近くで使用しない



- 爆発や火災の原因になります。



電源プラグを持つ

使用時以外は、電源プラグをコンセントから抜く



- けがややけど、絶縁劣化による感電・漏電火災の原因になります。



火気禁止

火気に近づけない

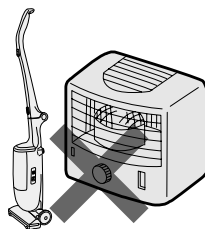

- 本体の変形によるショート・発火の原因になります。



禁止

ホースを無理に引っ張ったり、折り曲げたりしないこと
また、ホースを持って本体を吊り下げないこと



- 本体が落下してけがをしたり、床を傷つけることがあります。



禁止

吸口をはずして使用しないこと



- 排気風が吹き出して、ゴミを吹きとばすことがあります。



禁止

吸口と本体の間や、ハンドルと本体の間に手を入れないこと

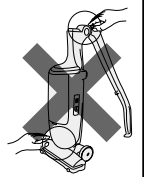

- 手などをけがすることがあります。
- 特に小さなお子さまにはご注意ください。



禁止

たたんだ状態のハンドルを持って運ばないこと



- 本体が回転・落下して、けがをしたり、床面を傷つけることがあります。

各部のなまえと使いかた

下図の部品があることを確認してください。

スイッチ

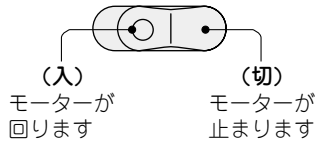

- 運転するときは、○印の方向を押します。
- 電源プラグを差し込むときは、必ず(切)の状態にしてください。

コード巻き取りボタン

- 電源プラグを持って、コード巻き取りボタンのマーク部(⊕)を押しながら、コードを巻き取ってください。跳ね上がりによるけが、家具への傷つきを防ぐためです。

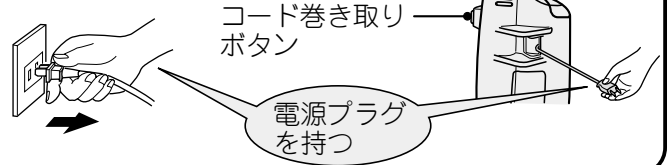

ゴミすてサイン

窓が「だいたい色」に変わった場合には、バックフィルターを交換してください。👉7



<ゴミすてサインの確認のしかた>

- 吸口をゆかから浮かせて、ゴミすてサインを確認してください。

ご注意

- すき間用兼サッシ用吸口をご使用のときは、吸口を外して確認してください。吸口が付いていると、吸い込み風量が少なくなるため、ごみの量に関係なくゴミすてサインが作動することがありますが、使用上支障はありません。
- 細かな砂ごみなどが多い場合
バックフィルターがいっぱいにならなくても、ゴミすてサインが作動することがあります。
- 綿ごみやじゅうたんなどのあそび毛などが多い場合
バックフィルターがいっぱいになっても、ゴミすてサインが作動しないことがあります。
- 定期的にバックフィルターを確認してください。

保護装置

気温が高いときや、ゴミすてサインが作動したままお使いになると、モーターの過熱防止のため保護装置が働いて、本体の運転が自動的に停止することがあります。

<処置のしかた>

- 保護装置が働いたときは、
 - ① 電源プラグを抜く。
 - ② バックフィルターを交換する。👉7
 - ③ 約1時間待って使用する。

ハンドル

ハンドルロックボタン

「カチッ」と音がするまでゆっくりのばす。

カチッ

バックフィルター(1枚)👉7

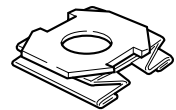

(抗菌剤の有効成分：クローロヘキシジン)

本体と吸口の接続

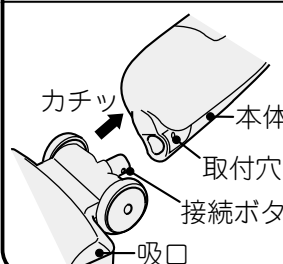

- 接続ボタンを確実に取付穴に挿入してください。
- 一度取り付けた吸口は外せません。

コードフック

- お掃除のとき、電源コードが足元にまとわりつくのを防ぎま

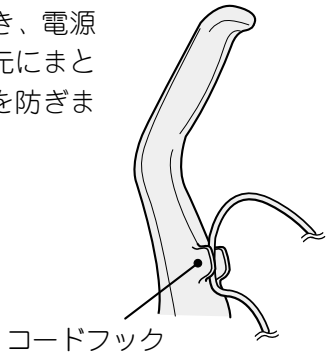

本体ハンドル

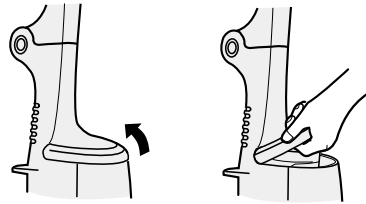

- 掃除機を持ち運ぶ際、本体ハンドルを矢印の方向におこして、持ち運びしてください。

ホース

- 吸口からホースを外すと、すき間用兼サッシ用吸口と接続できます。
- 吸口への差し込みは確実に行ってください。

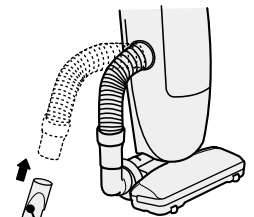

すき間用兼サッシ用吸口

ご注意

- 倒れないよう本体を支えながらお使いください。

吸口

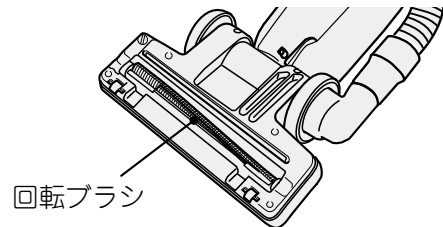

警告



吸口の回転部分には触れない

- 手などをけがすることがあります。

コード

- コードは赤印以上引き出さないでください。断線などの故障の原因になります。

注意



使用時以外は、電源プラグをコンセントから抜く

- けがややけど、絶縁劣化による感電・漏電火災の原因になります。

ご注意

- お掃除中コードを無理にひっぱると断線の原因になります

すき間用兼サッシ用吸口ホルダ

ホルダ部に、すき間用兼サッシ用吸口を差し込み保管することができます。

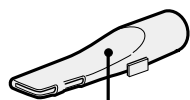
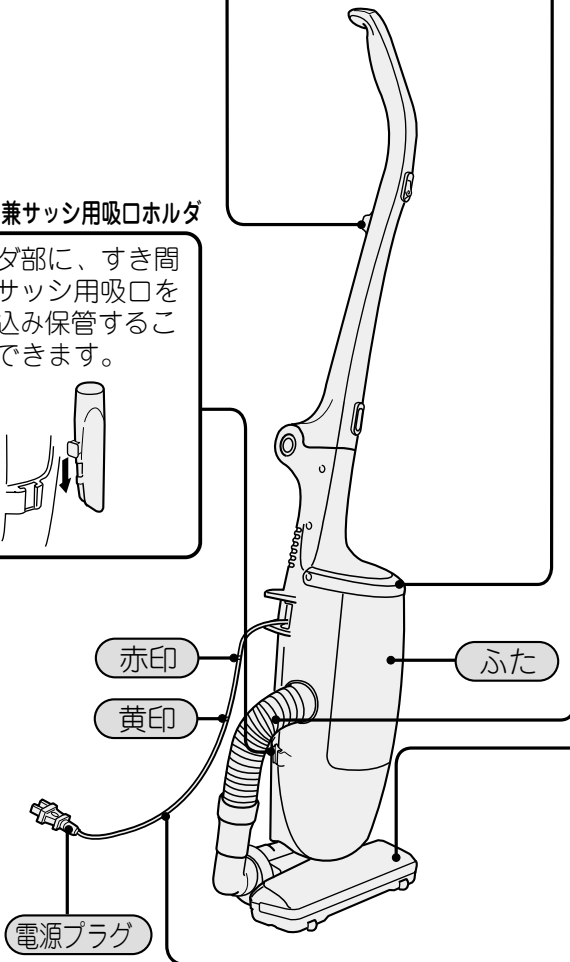
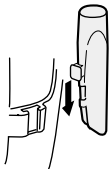

すき間用兼サッシ用吸口 ☞6

上手なお掃除のしかた

お掃除のしかた

じゅうたん

前後に吸口を動かしてお掃除します。
引くときにごみがよく取れます。

じゅうたんの毛がたくさん取れる場合
初めてのお掃除でじゅうたんのあそび
毛がたくさん取れるため、ご使用に
伴い徐々に少なくなります。



たたみ

たたみ目にそって。
たたみの傷つき防止になります。

ご注意

- ひのきなどのやわらかいゆかの場合には、吸口を床に強く押しつけないでください。
ゆかの傷つきを防ぐためです。
- 車輪が摩耗していると、ゆかを傷つけるおそれがあります。
摩耗しているときは、お買い上げの販売店にご相談ください。

ゆか

木の合わせ目にそって。
ゆかの傷つき防止になります。

すき間用兼サッシ用吸口

本体ハンドルを持って操作します。

- ホースにすき間用兼サッシ用吸口を取り
付けてください。👉 5

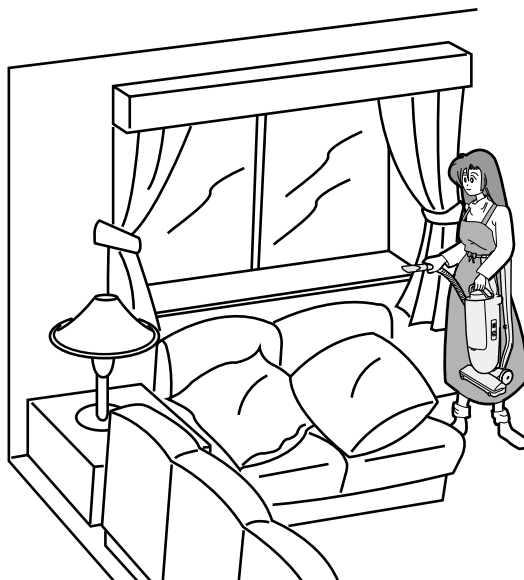

ご注意

- ホースを無理にひっぱらないでください。

ごみがたまったら

パックフィルターの交換

●パックフィルター(別売り部品 11)

ごみの捨てかた

1 図のように本体を置き、本体ハンドルを倒してからふたを開く。

2 パックフィルターを引き出して捨てる。

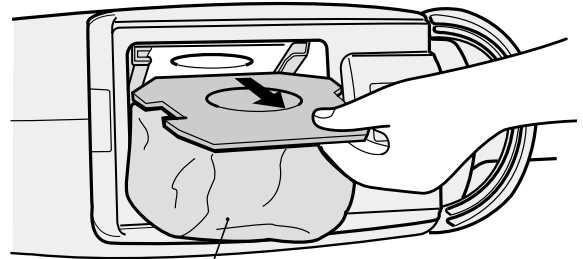
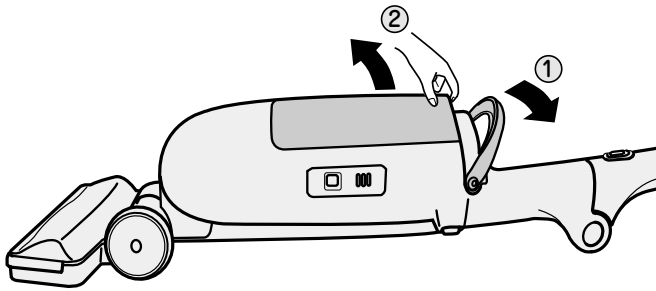

ご注意 ●ボール紙の穴からごみがこぼれないよう静かに引き出してください。

上手なお掃除のしかた

取り付けかた

1 ボール紙を案内溝に沿わせ、奥まで確実に差し込む。

2 ふたの突起部を本体の溝部に挿入し、パチンと音がするまで押してふたを閉めます。

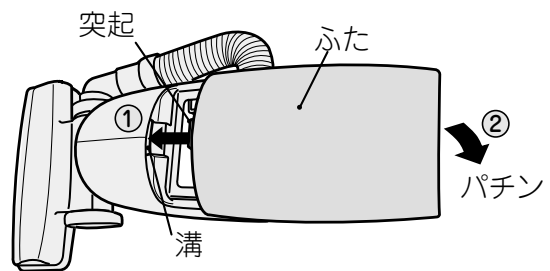
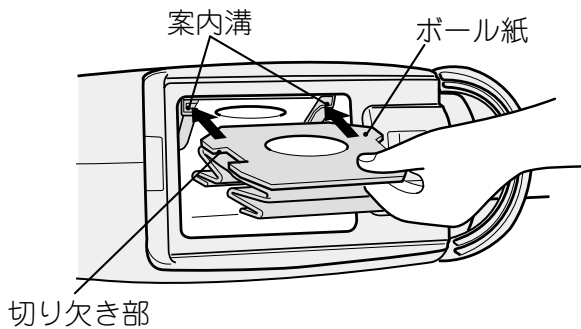

ご注意

- パックフィルターを取り付けしないで、ふたを閉めようとしても閉まりません。無理に押さえると、ふたが破損するおそれがあります。
- 破れたパックフィルターや繰り返しの使用はしないでください。ごみがモーターに入り故障の原因になります。
- パックフィルターは機能部品です。当社純正以外のパックフィルターを使用した場合、モーターの発煙・発火が発生するおそれがあります。当社純正以外のパックフィルターを使用した場合、パックフィルターに関する掃除機の性能・品質の不良は保証できません。日立掃除機には、必ず日立製の純正パックフィルターをご使用ください。

ごみがたまったら

お手入れ

⚠ 警告



お手入れの際は必ず電源プラグをコンセントから抜く
また、ぬれた手で抜き差ししない

- 感電やけがをすることがあります。

フィルター

- ① フィルターを取り出す。
- ② フィルターを水で軽くもみ洗いし、たたいて水気を切り、十分に乾燥させる。
- ③ フィルターを元どおり本体に取り付ける。

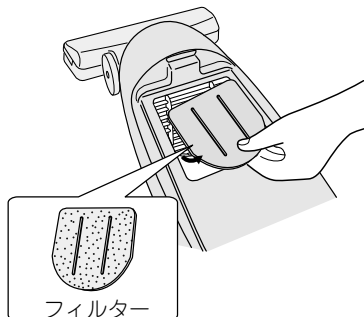

ご注意

- フィルターは洗濯機で洗ったり、ヘアードライヤーで乾燥させないでください。

本体・付属品

水または中性洗剤を含ませた、やわらかい布をよく絞ってからふく。

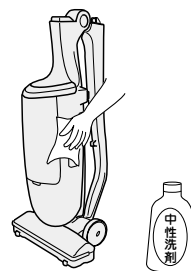

ご注意

- ベンジン、シンナーなどは、変色、変形などの原因となりますので、使用しないでください。

吸口（水洗いできるのは回転ブラシのみです）

- 1 吸口を裏返して、硬貨などでネジ溝を「ひらく」に合わせ、ブラシカバーを外す

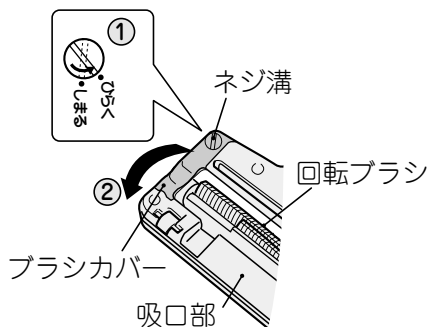

- 2 回転ブラシを取り外してごみを取り除く

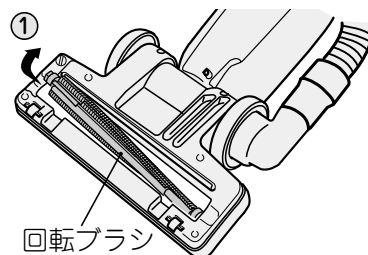

- 回転ブラシに絡みついた糸くずなどは、ハサミで取り除いてください。
- 汚れがひどい場合は回転ブラシを水洗いしてください。

- 3 回転ブラシが十分に乾燥したのを確認してから回転ブラシを取り付ける

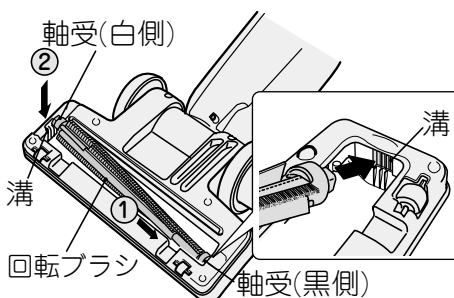

- 吸口を裏返して、
 - ① 軸受(黒側)を溝に入れてから、
 - ② 軸受(白側)を溝に入れます。
- 軸受に注油しないでください。

- 4 ブラシカバーのつめを引っ掛けて閉め、硬貨などでネジ溝を「しめる」に合わせる

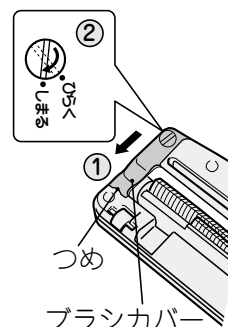

あとかたづけ

部屋の隅に保管してください。

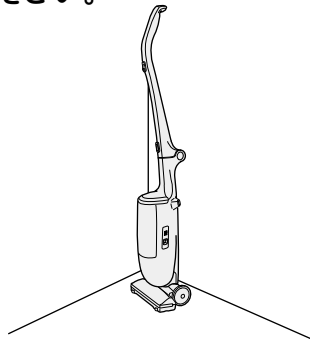

ハンドルを折りたたんで、押入れなどのスペースにすっきり収納できます。

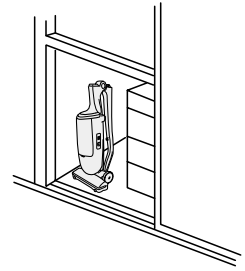

故障かなと思ったら

こんなときは	調べるところ	直しかた
吸込力が弱い	●パックフィルターが目詰まりしていませんか。	「ごみがたまったら」🔗7をご覧ください。新しいパックフィルターと交換してください。
	●フィルターが汚れていませんか。	汚れている場合は「お手入れ」🔗8をご覧ください。なりフィルターを水洗いしてください。
	●吸口にごみが詰まっていますか。	吸口のごみを取り除いてください。🔗8
モーターが回らない	●電源プラグがコンセントにしっかり差し込まれていますか。	電源プラグをコンセントにしっかりと差し込んでください。
	●保護装置が働いて運転が停止していませんか。	電源プラグを抜いてパックフィルターを交換し、約1時間後にご使用ください。🔗7
吸口の回転ブラシが回らない	●回転ブラシ、軸受にごみなどが絡みついていますか。	「お手入れ」🔗8をご覧ください。ごみなどを取り除いてください。
	●ホースがはずれていませんか。	ホースを吸口に確実に差し込んでください。
	●ホースにごみが詰まっていますか。	ホースのごみを取り除いてください。
●パックフィルターが目詰まりしていませんか。	「ごみがたまったら」🔗7をご覧ください。新しいパックフィルターと交換してください。	
排気や本体が暖くなる(特に夏場)	●空気の流れてモーターを冷却しているため、多少暖くなるのは異常ではありません。	
コードが全部入らない、または引き出せない	●コードが片寄って巻き込まれたり、よじれたりしていることがあります。コード巻き取りボタンを押しながら、コードを黄印まで引き出してよじれを直したあと、もう一度巻き込んでください。	
電源コード引き出し口などから風が出る	●空気の流れて電気部品を冷却しているため、異常ではありません。	

お手入れ

故障かなと思ったら
あとかたづけ

アフターサービスと保証について

使用中に異常が生じたときは

この取扱説明書をよくお読みのうえ、「故障かなと思ったら」👉9の点検をしていただき、それでも故障と思われる場合には、ご自分で修理なさらないで買い上げの販売店にご相談ください。

- アフターサービスについてご不明の場合、その他お困りの場合は、買い上げの販売店か一般のご相談窓口にお問い合わせください。
- 修理を依頼されるため、掃除機を販売店にお持ちの際は、標準付属品(吸口)もごいっしょにお持ちください。

アフターサービスをお申しつけのときお知らせください。

- 1 形名—PV-AM1
- 2 症状—できるだけ詳しく



保証について

この商品は保証書付きです。

- 保証書は販売店で所定事項を記入してお渡しいたしますから、記載内容をご確認いただき、大切に保存してください。
- 保証期間は買い上げの日から1年間です。なお、保証期間中でも有料になることがありますので、保証書をよくお読みください。
- 保証期間経過後の修理については、販売店にご相談ください。修理によって機能が維持できる場合は、お客様の要望により有料修理いたします。当社は販売店からの注文により、補修用性能部品を販売店に供給します。

転居される場合

- ご転居により、買い上げの販売店のアフターサービスを受けられなくなる場合は、前もって販売店にご相談ください。ご転居先での日立の家電品取扱店を紹介させていただきます。
- 電源周波数の異なる地区へのご転居に際しても、部品の交換は不要です。

部品の保有期間について

この掃除機の補修用性能部品の保有期間は製造打ち切り後6年です。
補修用性能部品とは、その商品の機能を維持するために必要な部品です。

愛情点検

★長年ご使用の掃除機の点検を



ご使用の際、このような症状はありませんか？

- スイッチを入れても時々運転しないことがある。
- コードを折り曲げると、通電したり、しなかったりする。
- 運転中に異常な音や振動がする。
- 本体が変形していたり、異常に熱い。
- 焦げ臭い“におい”がする。
- その他の異常があるとき。



ご使用中止

このような症状のときは、故障や事故防止のため、スイッチを切り、コンセントから電源プラグを抜いて必ず販売店に点検・修理をご相談ください。



日立家電品についてのご相談や修理はお買い上げの販売店へ

なお、転居されたり、贈物でいただいたものの修理などで、ご不明な点は下記窓口にご相談ください。

修理などアフターサービスに
関するご相談は

TEL  0120-3121-68
FAX  0120-3121-87

商品情報やお取り扱いに
ついてのご相談は

TEL  0120-3121-11
FAX  0120-3121-34

*フリーダイヤルされますと、お客様の地域を担当するセンターへおつなぎします。

一般ご相談窓口

家電品についてのご意見やご要望は各地区のお客様相談センターへ

担当地域	電話番号	所在地
北海道地区	011-833-5088	札幌市白石区東札幌2条4-1-10
東北地区	022-232-5088	仙台市宮城野区扇町1-1-45
関東・甲信越地区	03-3834-8588	台東区東上野2-7-5 (日立家電上野ビル)
中部地区	052-795-5088	名古屋市守山区川宮町55 (日立家電守山ビル)
関西地区	078-431-5088	神戸市東灘区甲南町1-3-8
中国地区	082-231-5088	広島市西区観音新町1-7-17
四国地区	0877-47-1088	坂出市林田町4285-143
九州・沖縄地区	092-281-5088	福岡市博多区店屋町7-18 (博多渡辺ビル)

●ご相談窓口の名称、所在地等は変更になることがありますのでご了承ください。

別売り部品

日立の家電品取扱店でお求めください。

価格には消費税は含まれておりません。(価格は平成13年3月現在)

●抗菌3層パックフィルター

GP-S35F (5枚入り)

希望小売価格 ¥600(税別)

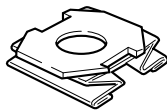

パックフィルターは機能部品です。当社純正以外のパックフィルターを使用した場合、モーターの発煙・発火が発生するおそれがあります。当社純正以外のパックフィルターを使用した場合、パックフィルターに関する掃除機の性能・品質の不良は保証できません。日立掃除機には、必ず日立製の純正パックフィルターをご使用ください。

GP-S30F(5枚入り)もご使用になれます。

希望小売価格 ¥600(税別)

●棚用自在吸口 (D-TJ1)

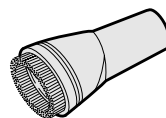

希望小売価格 ¥1,200(税別)

●伸縮すき間用吸口 (D-SH1)

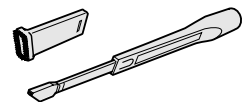

希望小売価格 ¥1,600(税別)

●上記希望小売価格は、価格改正に伴い変更する場合があります。

日立掃除機 保証書

持込修理

この保証書は取扱説明書、本体貼付ラベル等の注意書きに従った使用状態で保証期間内に故障した場合に、本書に記載されている内容に基づき、無料修理をお約束するものです。無料修理をご依頼になる場合は、お買い上げの販売店に商品と本書をご持参ご提示ください。

形名	PV-AM1	※お買い上げ日	保証期間
		平成 年 月 日	本体：1年
※お客様	ご住所 _____ お名前 _____ 様 電話番号 () _____		
※販売店	ご住所 _____ お名前 _____ 様 電話番号 () _____		

※印欄に記入のない場合は無効となりますから必ずご確認ください。

- 保証期間内でも次のような場合には有料修理となります。
(イ)使用上の誤り、または改造や不当な修理による故障または損傷。
(ロ)お買い上げ後の落下、輸送等による故障または損傷。
(ハ)火災、地震、水害、落雷、その他の天災地変、公害や異常電圧による故障または損傷。
(ニ)車両、船舶にとう載して使用された場合に生じた故障または損傷。
(ホ)業務用に使用されて生じた故障または損傷。
(ヘ)本書のご提示がない場合。
(ト)本書にお買い上げ年月日、お客様名、販売店名の記入のない場合、あるいは字句を書き換えられた場合。
- この商品について出張修理をご希望の場合には、出張に要する実費を申し受けます。
- ご転居の場合は事前にお買い上げの販売店にご相談ください。
- 贈答品等で本書に記入してあるお買い上げの販売店に修理をご依頼になれない場合には日立家電品のご相談窓口(☎11)をご覧ください。お近くの窓口にご相談ください。
- 本書は再発行いたしませんので紛失しないよう大切に保存してください。
- 本書は日本国内においてのみ有効です。Effective only in Japan.

- この保証書は本書に明示した期間、条件のもとにおいて無料修理をお約束するものです。したがってこの保証書によってお客様の法律上の権利を制限するものではありませんので、保証期間経過後の修理等についてご不明の場合は、お買い上げの販売店またはお近くのご相談窓口にお問い合わせください。
- 保証期間経過後の修理、補修用性能部品の保有期間について詳しくは、「アフターサービスと保証について」(☎10)をご覧ください。

修理メモ

◎ 日立 ホーム&ライフソリューション株式会社

〒105-8410 東京都港区西新橋2-15-12
電話 (03) 3502-2111