

## 日立掃除機 CV-SG8

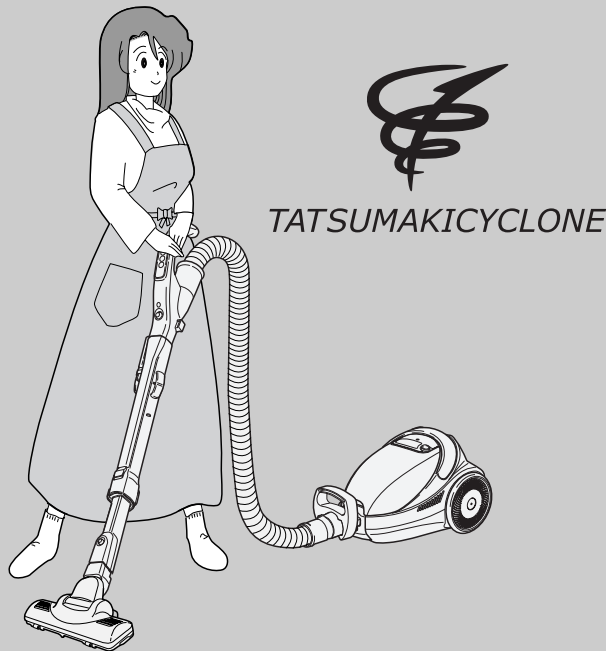

TATSUMAKICYCLONE

吸って、つぶして、きちんと除菌



このたびは日立掃除機をお買い上げいただき、まことにありがとうございました。

- この掃除機は家庭用です。業務用や掃除以外の目的にはご使用にならないでください。
- ご使用の前に、この取扱説明書をよくお読みになり、正しくご使用ください。特に「安全上のご注意」は必ずお読みください。
- 抗菌イオンエアヘッドは水洗いできますが、その他の部品は水洗いできません。

お読みになったあとは、保証書とともに大切に保存してください。

## もくじ

ページ

ご使用前に必ずお読みください	2	
安全上のご注意	4	
各部のなまえと準備	6	
操作のしかた	8	
上手なお掃除のしかた	10	
ごみがたまったら	12	
お手入れ	13	
あとかたづけ	17	
保護装置について	17	
故障かなと思ったら	18	
アフターサービスと保証について	19	
別売り部品	20	
仕様	20	

長くお使いいただくために

# ご使用前に必ずお読みください

- ダストケースおよび各フィルターは、必ずセットして運転してください。セットしないで運転すると、モーターの非常に大きい音がします。モーターにごみが入り、モーター故障の原因になります。

## <ダストケースのごみ捨て>

ダストケースのごみは「ゴミすてライン」を越える前に捨ててください。そのまま運転を続けるとフィルターが目詰まりして吸込力が低下します。こまめにごみを捨てることをおすすめします。

- ご注意** ●ごみを捨てる前には、「切」スイッチを押し、電源プラグを抜いてください。

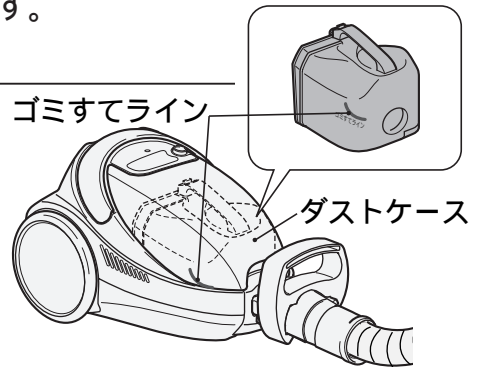

## <ごみ捨て時ごとのお手入れ>

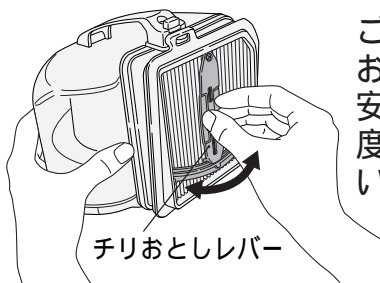

ごみ捨て前にチリおとしレバーを目安として10往復程度動かしてください。👉 12



メッシュフィルターに付着しているごみや、細かいほこりなどを付属の抗菌お手入れブラシで取り除いてください。👉 12

## <「吸込力が弱くなった」、「フィルターお手入れサインが点滅した」、「運転音が高くなった」とき>

フィルターが目詰まりした場合、「フィルターお手入れ」サインが点滅し、自動的に吸込力が低下します。フィルターをお手入れしてください。👉 13~15

- お願い** ●吸込力を持続させるために月に一度を目安にお手入れしてください。お手入れの目安はごみの種類や使用頻度により異なります。

- ごみ捨て時ごとのお手入れ後、ダストケースの各フィルターに付着しているごみを付属の抗菌お手入れブラシで取り除いてください。👉 14

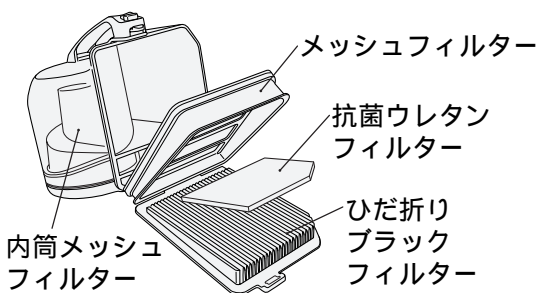
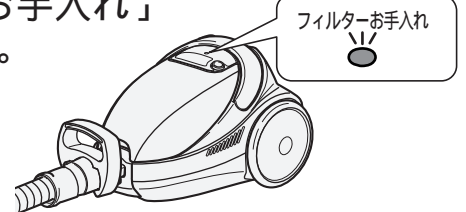

### ひだ折りブラックフィルター

ひだ折りブラックフィルター

- 取り外してお手入れすることもできます。👉 12

### 洗える抗菌HEPAクリーンフィルター

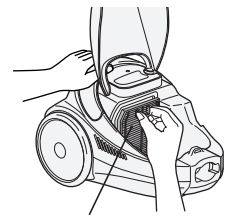

洗える抗菌HEPAクリーンフィルター

### 内筒メッシュフィルター



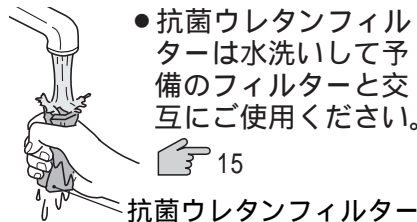

### 抗菌ウレタンフィルター

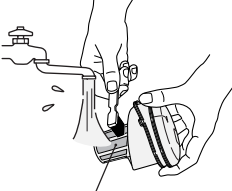
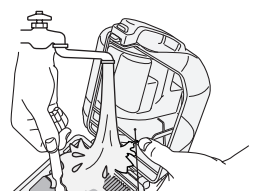

< 「汚れが気になる」、「お手入れしても吸込力が回復しない」とき >

- 各フィルターを付属の抗菌お手入れブラシで軽くこすりながら水洗いしてください。十分に自然乾燥させてから取り付けてお使いください。👉 15

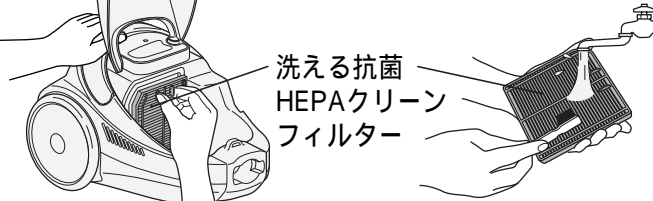
<p><b>内筒メッシュフィルター</b></p>	<p><b>メッシュフィルター ダストケース</b></p>	<p><b>抗菌ウレタンフィルター</b></p>	<p><b>ひだ折りブラックフィルター</b></p>
 <p>内筒メッシュフィルター</p>	 <p>ダストケースメッシュフィルター</p> <p>目詰まりを取り除く</p>	 <p>抗菌ウレタンフィルター</p> <ul style="list-style-type: none"> <li>●抗菌ウレタンフィルターは水洗いして予備のフィルターと交互にご使用ください。👉 15</li> </ul>	 <p>ひだ折りブラックフィルター</p> <ul style="list-style-type: none"> <li>●奥につまったごみなどは、ひだを広げて水で流してください。</li> <li>●取り外してお手入れすることもできます。👉 12</li> </ul>
<p><b>洗える抗菌HEPAクリーンフィルター</b></p>		 <p>洗える抗菌HEPAクリーンフィルター</p>	<ul style="list-style-type: none"> <li>●奥につまったごみなどは、ひだを広げて水で流してください。</li> </ul>
<p><b>ご注意</b> ●「洗える抗菌HEPAクリーンフィルター」はモーターの保護を兼ねているため、必ず取り付けてご使用ください。</p>			

必ずお守り  
ください

サイクロン式クリーナーは、紙パックがいない、吸込力が持続するという特徴をしていますが、性能を保つために、ダストケース、フィルターのお手入れは必要です。

吸込力の低下を防止するため、以下のことを必ずお守りください。

大きなごみを吸わせないでください。

あめ玉の包みやティッシュペーパーなどの大きなごみを吸わせただけの場合、サイクロン室に詰まったり、フィルターにはり付いて、フィルターの目詰まりをおこす場合があります。大きなごみがあるときは、取り除いてから掃除してください。

一気に多量のごみを吸わせないでください。

多量のごみを一気に吸わせると、フィルターの目詰まりをおこす場合があります。多量のごみを吸わせるときは、少しずつ吸わせてください。

細かい粉状のごみを集中して吸わせないでください。

小麦粉などの細かい粉状のごみを多量に吸わせると、フィルターが目詰まりして吸込力が低下し、保護装置が働く場合があります。

細長いごみを吸わせただけの場合

長いひもや髪の毛など細長いごみを吸わせただけの場合、内筒メッシュフィルターに巻きついたり、目詰まりして吸引力が低下します。内筒メッシュフィルターをお手入れしてください。



「吸込力が弱くなった」、「運転音が高くなった」と感じたときや、「フィルターお手入れサインが点滅した」などの場合には、ダストケースのごみを捨て、内筒メッシュフィルター・「洗える抗菌HEPAクリーンフィルター」などの各フィルターをお手入れしてください。👉 13~15



# 安全上のご注意

必ずお守りください



ご使用前に、この「安全上のご注意」をよくお読みのうえ、正しくお使いください。

ここに示した注記事項は













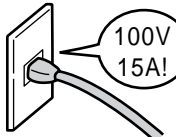

表示内容を無視して誤った使い方をしたときに生じる危害や損害の程度を、次の表示で区分し、説明しています。

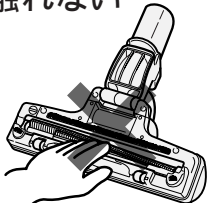
 <b>警告</b>	この表示の欄は、「死亡または重傷などを負う可能性が想定される」内容です。
 <b>注意</b>	この表示の欄は、「傷害を負う可能性または物的損害のみが発生する可能性が想定される」内容です。

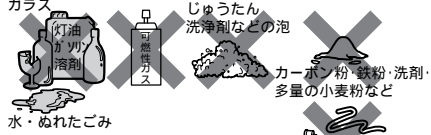
## 絵表示の例

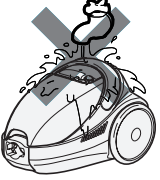
	「警告や注意を促す」内容のものです。
	してはいけない「禁止」内容のものです。
	必ず実行していただく「指示」内容のものです。

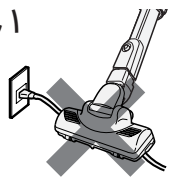
## 警告

 <p><b>絶対に分解したり修理・改造しない</b></p> <p>分解禁止</p> <ul style="list-style-type: none"> <li>● 火災・感電・けがの原因になります。</li> <li>● 修理は販売店、またはメーカー指定のお客様ご相談窓口にご相談ください。</li> </ul>	 <p>定格15A以上・交流100Vのコンセントを単独で使う</p>  <ul style="list-style-type: none"> <li>● 他の器具と併用すると分岐コンセント部が異常発熱して発火することがあります。</li> </ul>
 <p>お手入れの際は必ず電源プラグをコンセントから抜く また、ぬれた手で抜き差ししない</p> <p>電源プラグを抜く</p> <ul style="list-style-type: none"> <li>● 感電やけがをすることがあります。</li> </ul>  <p>ぬれた手はふいてから</p>	 <p>抗菌イオンエアークヘッドの抗菌回転ブラシには触れない</p> <p>接触禁止</p> <ul style="list-style-type: none"> <li>● 手などをけがすることがあります。</li> <li>● 特にお子さまにはご注意ください。</li> </ul> 
 <p>灯油、ガソリン、可燃性ガス、たばこの吸い殻などを吸わせない</p> <p>禁止</p>  <ul style="list-style-type: none"> <li>● 火災や爆発の原因になります。</li> </ul>	 <p>水洗いや風呂場での使用は絶対にしない</p> <p>水ぬれ禁止</p> <ul style="list-style-type: none"> <li>● 感電する場合があります。</li> <li>● 抗菌イオンエアークヘッドは水洗いできません。</li> </ul> 
 <p>コードを抗菌回転ブラシに巻き込まない</p> <p>禁止</p>  <ul style="list-style-type: none"> <li>● コードが損傷し、火災・感電の原因になります。</li> </ul>	 <p>電源コードを傷つけない</p> <p>禁止</p> <p>傷つけ・加工・無理な曲げ・引っ張り・ねじり・重いものを載せる・挟み込むなどしない</p> <ul style="list-style-type: none"> <li>● 電源コードが破損し、火災・感電の原因になります。</li> </ul> 



# 警告



清掃

電源プラグのほこりなどは定期的に乾いた布でふき取る



- プラグにほこりなどがたまると、湿気などで絶縁不良となり、火災の原因になります。



禁止

傷んだ電源コードや電源プラグ、ゆるんだコンセントは使用しない



- 感電・ショート・発火の原因になります。



差し込む

電源プラグは根元まで確実に差し込む

- 差し込みが不完全ですと、火災・感電の原因になります。

# 注意



電源プラグを持つ

電源プラグを抜くときは、コードを持たずに必ず先端の電源プラグを持って引き抜く

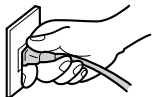

- 感電やショートして発火することがあります。



禁止

吸込口をふさいで長時間運転しない



- 過熱による本体の変形・発火の原因になります。



電源プラグを持つ

コードを巻き取るときは電源プラグを持つ

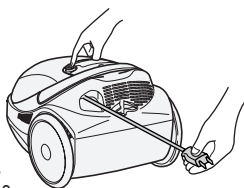

- 電源プラグが当たってけがをすることがあります。



禁止

吸込口をふさいで、スライドつまみをスライドさせない

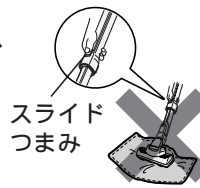

- 延長管が急に縮んで、けがをすることがあります。



禁止

引火性のもの(ガソリン、ベンジン、シンナー)の近くで使用しない

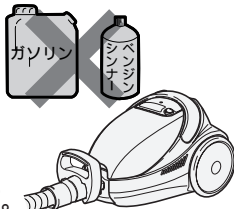

- 爆発や火災の原因になります。



電源プラグを持つ

使用時以外は、電源プラグをコンセントから抜く

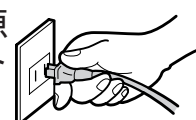

- けがややけど、絶縁劣化による感電・漏電火災の原因になります。



火気禁止

火気に近づけない

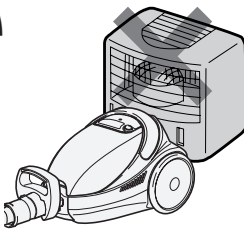

- 本体の変形によるショート・発火の原因になります。



禁止

本体に乗らない



- 転倒などでけがをすることがあります。



禁止

排気口をふさがない



- 火災の原因になります。



禁止

破れたり、傷ついたホースを使わない

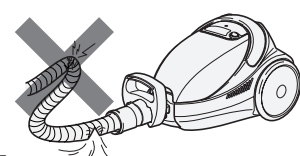

- 感電の原因になります。



禁止

ホース差し込み口にピンなどを入れない

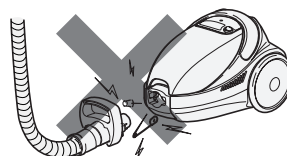

- 感電や故障の原因になります。

# 各部のなまえと準備(組み立てかた)

## すき間用兼サッシ用吸口

左右のフックのどちら側にも差し込めます。

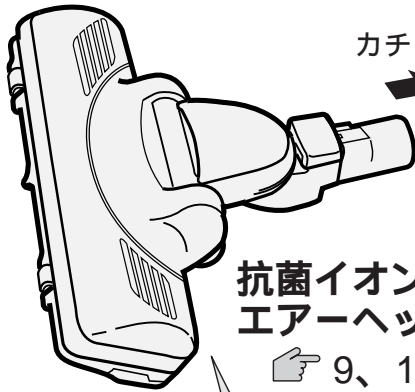
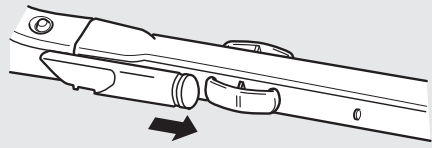

抗菌イオン  
エアヘッド

☞ 9、10、16

スライドつまみ

カチッ

ホーススタンド

☞ 17

延長管

フック

カチッ

ホース

サットハンドル

本体つぎて

裏側

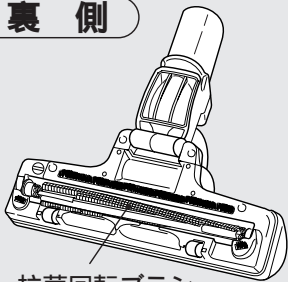

抗菌回転ブラシ

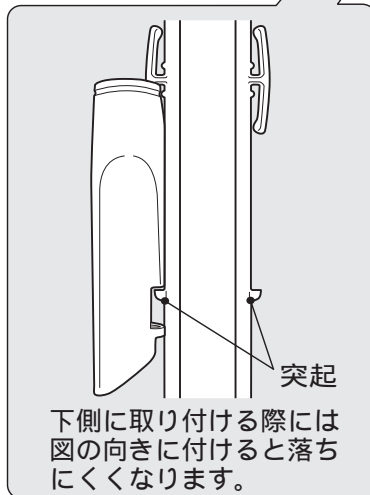

突起

下側に取り付ける際には  
図の向きに付けると落ち  
にくくなります。

## 付属応用部品

すき間用兼サッシ用吸口(1個) ☞ 10

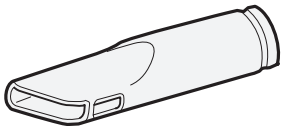

サットハンドル(1個) ☞ 10



抗菌お手入れブラシ(1個) ☞ 7  
(ダストケース裏側に付いています)



## ホース・サットハンドルの取り付けかた

① サットハンドルを本体つぎてに奥までしっかりと取り付ける

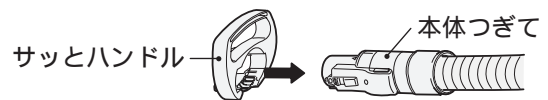

② ホース差し込み口とホース接続部を合わせ、「カチッ」と音がするまで差し込む

- 外すときはボタンを押しながら抜きます。

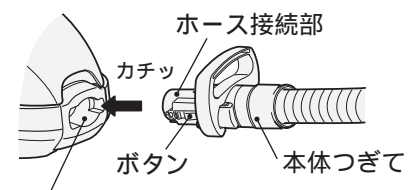

ホース差し込み口

**ご注意** ● ホースと本体の接続部には、4つのピン穴に対し、ピンは2本しかありませんが、異常ではありません。

下図の部品があることを確認してください。

(☞のあとの数字は主な説明のあるページです)

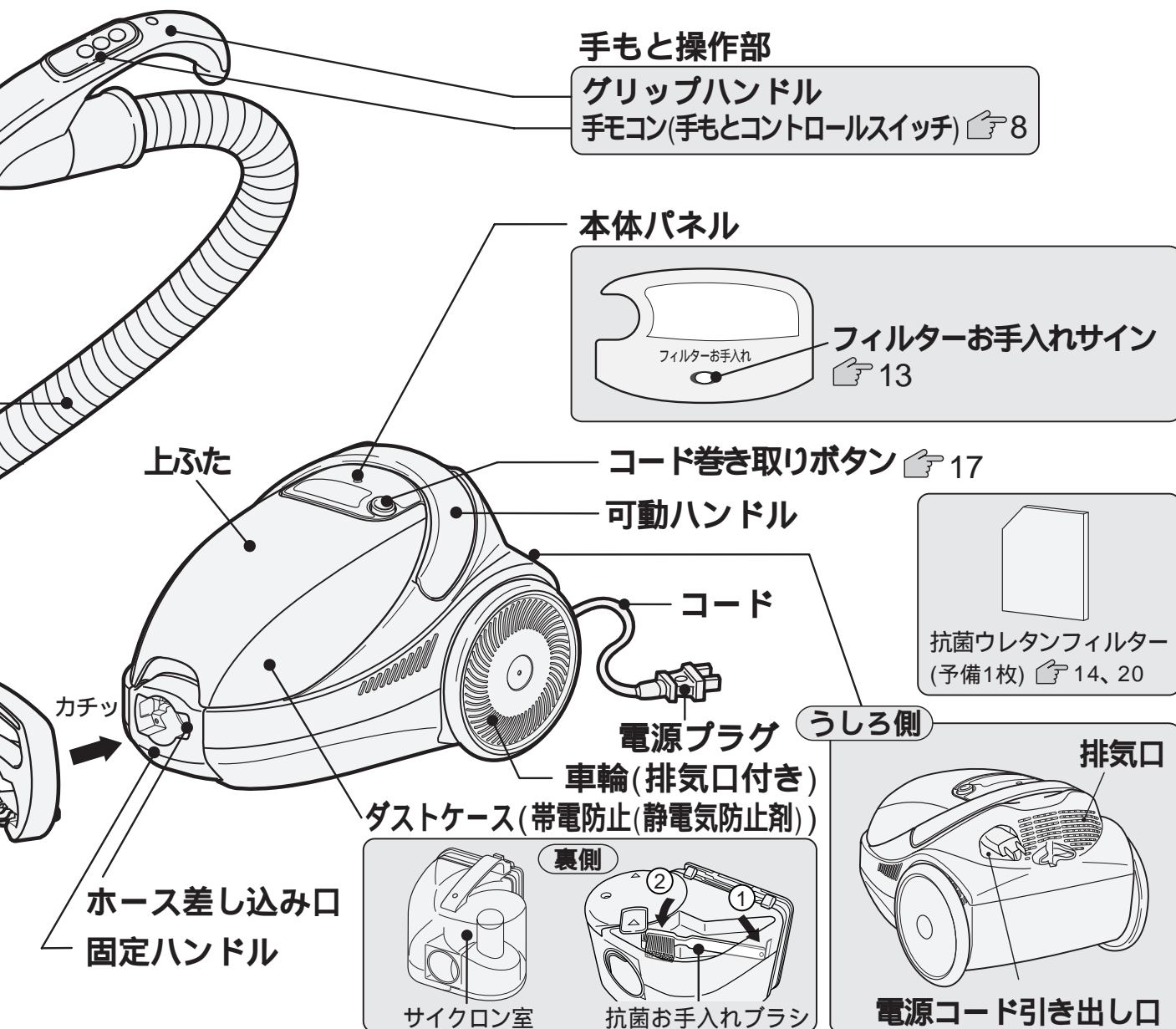

各部のなまえと準備

## 延長管の長さ調整のしかた

ホース、延長管、抗菌イオンエアヘッドをそれぞれつなぎ、スライドつまみをスライドしながら延長管を伸縮させる

- 延長管や抗菌イオンエアヘッドを外すときはボタンを押しながら抜きます。

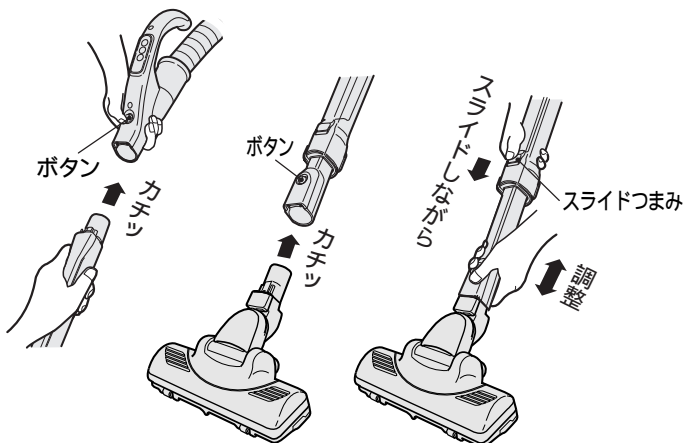

- ご注意** ● 運転中にスライドつまみをスライドさせると、延長管が短くなる場合があります。

# 操作のしかた

## 手モコン(手もとコントロールスイッチ)について

### 運転スイッチ

#### 強/弱スイッチ

- 押すごとに「強」「弱」「強」...の順に切り換わります。

#### 標準スイッチ

### 切スイッチ

運転を止めるときに押します。

#### ご注意

- 手モコンに衝撃を与えたり、水をかけたりしないでください。
- 吸込口をふさいだ状態で運転スイッチを押さないでください。ホースが急に縮んで、本体が転倒することがあります。

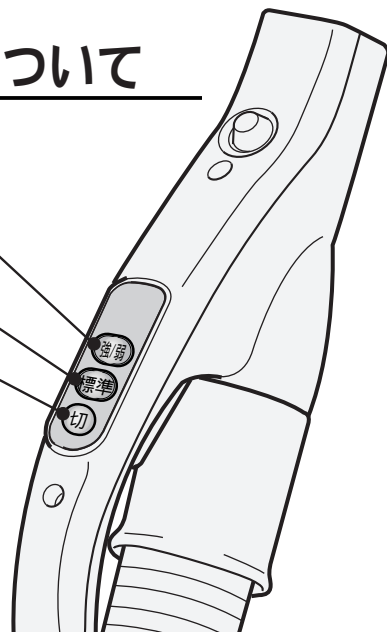
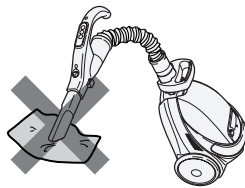

## お掃除のしかた

### 1 電源プラグをコンセントに差し込む

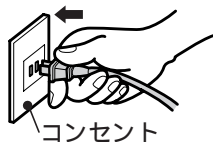
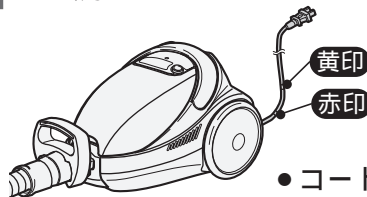

- コードは赤印以上引き出さないでください。

#### ご注意

- 延長コードを使用したり、ほかの家電製品と同一のコンセントをお使いになると、電源電圧の低下によりフィルターお手入れサインが早く点滅する場合があります。定格15A以上のコンセントを単独でご使用ください。

### ⚠ 注意



使用時以外は、電源プラグをコンセントから抜く

- けがややけど、絶縁劣化による感電・漏電火災の原因になります。

### 2 運転スイッチを押す

標準	強	弱
ふつうのお掃除のときに	じゅうたんの念入りなお掃除やスピーディにさっとお掃除するとき	ゆか・たたみのお掃除のときやカーテンや薄い敷物など、弱い吸込力が必要なときに

#### ご注意

- ゆか面の種類によっては、操作が重くなる場合があります。このときは、**弱**に切り換えてください。

### 3 ゆか面の種類に応じて抗菌イオンエアヘッドを動かす

#### じゅうたん

前後に抗菌イオンエアヘッドを動かしてお掃除します。引くときにごみがよく取れます。

じゅうたんの毛がたくさん取れる場合  
初めてのお掃除でじゅうたんのあそび毛がたくさん取れるため、ご使用に伴い徐々に少なくなります。



#### たたみ

たたみの目にそって。たたみの傷つき防止になります。

#### ゆか

木の合わせ目にそって。ゆかの傷つき防止になります。

#### ご注意

- ひのきなどのやわらかいゆかの場合には、抗菌イオンエアヘッドをゆかに強く押しつけないでください。ゆかの傷つきを防ぐためです。
- 車輪が摩耗していると、ゆかを傷つけるおそれがあります。摩耗しているときは、お買い上げの販売店にご相談ください。

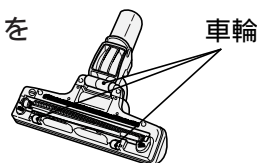



# 抗菌イオンエアークヘッドの動きについて

抗菌イオンエアークヘッドに内蔵したイオンブラシと抗菌回転ブラシの摩擦によりマイナスイオンを発生させ、プラスに帯電したホコリを中和して取りやすくします。

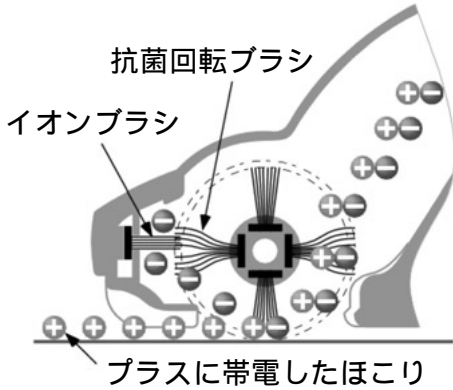

また、抗菌回転ブラシでじゅうたんのごみを強力にかき上げ、マエ・ヨコ・ナナメ3方取り構造で、お部屋の隅々や壁際のごみもしっかり吸い取ります。

- じゅうたんなどのお掃除の場合には、力を入れず、すべらせるように軽く動かしてください。  
(抗菌回転ブラシの回転で効果的にごみをかき上げるためです)



## 通常のお掃除

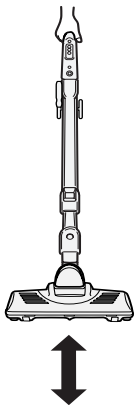

手もとをひねると、抗菌イオンエアークヘッドの向きが変わります。



## 壁際や狭いところのお掃除

- 左右どちらの方向にも動かせます。

クルッと

浮き上がらないようにして使用してください。

# 抗菌イオンエアークヘッドの抗菌回転ブラシについて

抗菌イオンエアークヘッドを持ち上げたときは、静かにするため抗菌回転ブラシは止まります。(ゆっくり回る場合もあります)

抗菌回転ブラシが高速回転します。

抗菌回転ブラシが止まります。

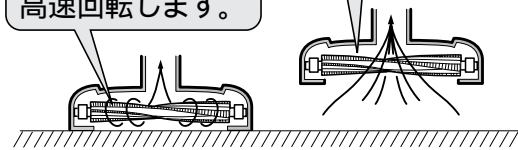

### ご注意

- じゅうたんの種類によっては、抗菌回転ブラシが回りにくくなることがあります。このときは、**強**に切り換えてください。たつまき旋回流による巻き上げ力でごみを吸い込みます。
- 薄いカーペットなどが吸いついて、ごみが取れにくいときは、カーペットの隅を押さえ、吸いつかないようにしてお掃除してください。
- 抗菌回転ブラシはゆか・たたみ上でも回転します。

# 上手なお掃除のしかた

## 付属応用部品

### すき間用兼サッシ用吸口

こんなところのお掃除に

- 階段の隅 ● 押し入れの隅
- 家具の間 ● ソファの隅
- ゆかの隅 ● サッシの溝

取り外しかた  
すき間用兼サッシ用吸口を矢印の方向へ引っばる

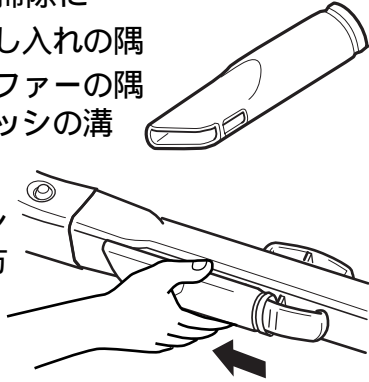

### サットハンドル

階段など狭い場所で本体を移動させるときは、サットハンドルを使うと便利です。



- 本体の落下や、コードの傷つきにご注意ください。
- 本体を持ってお掃除するときは、可動ハンドルを持ってください。サットハンドルを持ってお掃除すると、ダストケース付近から吸気音がします。

## 抗菌イオンエアヘッド

### ベッドの下など

ゆか面より約7cm以上のすき間があれば、延長管を寝かせると奥までお掃除できます。

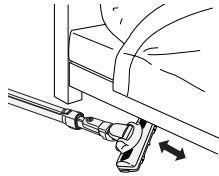

### 家具と家具のすき間

手もとのひねりで抗菌イオンエアヘッドの向きを調節すると、狭い場所にも吸口が届きます。

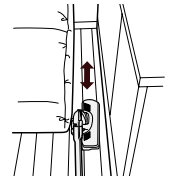

### お部屋の隅や壁際

壁際に抗菌イオンエアヘッドの向きを合わせて、縦向きにお掃除すると便利です。

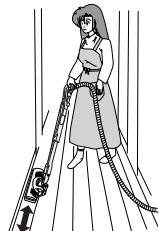

### テーブルの下

手もとのひねりで抗菌イオンエアヘッドの向きを調節すると家具などをお掃除できます。

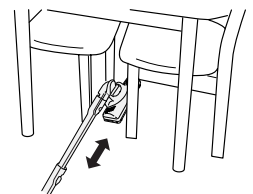

あると便利な別売り部品 20

ふとん用吸口 (G-51)

手もと操作部に直接差しして使うと便利です。

- ふとん
- シーツ
- 毛布
- ベッド

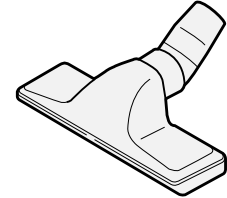

はたき吸口 (D-H2)

はたき感覚でブラインド、障子、家具などのお掃除に

- ブラインド
- 棚
- 家具
- カーテン
- 薄い敷物
- 障子
- エアコン
- AV・OA機器

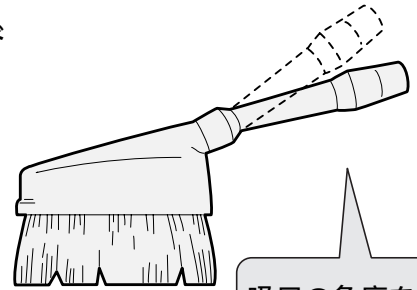

吸口の角度を変えられます。

伸縮すき間用吸口 (D-SH1)

すき間の奥まで届きます。

- サッシの溝
- ソファの隅
- 家具の間
- ゆかやたたみの継ぎ目
- 敷居

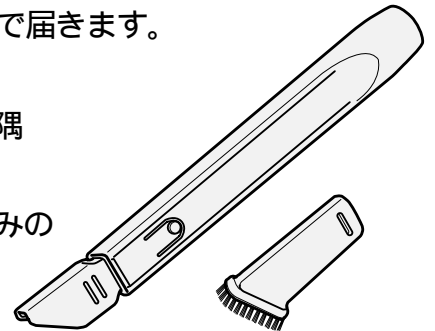

棚用自在吸口 (U38)

こんなところのお掃除に

- 家具
- 天井・壁
- エアコン
- ソファ
- 薄い敷物
- カーテン
- 棚
- ブラインド
- 照明器具

吸口の角度が  
変えられ  
ます。

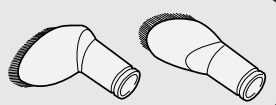
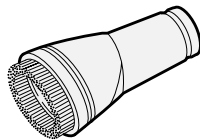

突起

- 左右のフックのどちら側にも差し込めます。

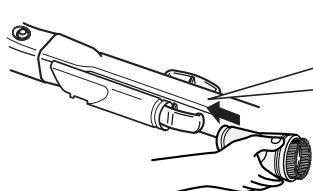

丸洗いフローリングヘッド (D-F3)

「標準」運転で

- ゆか、たたみ、タイル
- 夜、静かにお掃除したいとき

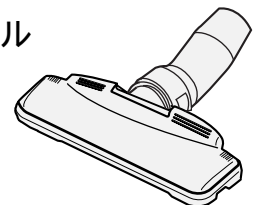

(水洗いができます。)

# ごみがたまったら

ダストケースのごみは「ゴミすてライン」を越える前に捨ててください。そのまま運転を続けるとフィルターが目詰まりして吸込力が低下します。こまめにごみを捨てることをおすすめします。

**ご注意** ●ごみを捨てる前には、「切」スイッチを押し、電源プラグを抜いてください。

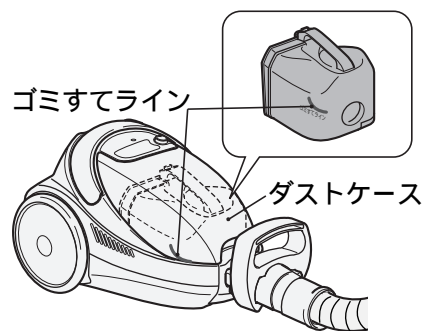

## ごみの捨てかた

**1** 上ふたを開け、本体の前側を手で押さえながら、ダストケースを真上に引き上げる

**ご注意**

- 本体からダストケースを外すとき、ごみ捨てボタンを押さないでください。ごみがこぼれます。
- 集じん口を下に向けしないでください。ごみがこぼれる場合があります。

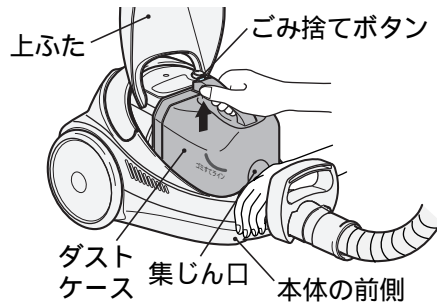

**2** ひだ折りブラックフィルターのお手入れをする

- チリおとしレバーを目安として10往復程度動かしてください。

**お願い** ●吸込力が弱い場合は、さらに数回動かしてください。

ひだ折りブラックフィルターを取り外してお手入れをするときは

- ① ひだ折りブラックフィルターを90°開く
- ② 開いた状態のまま、下方向に取り外す

また、元どおり取り付けの際は、取り外した逆の手順で取り付ける

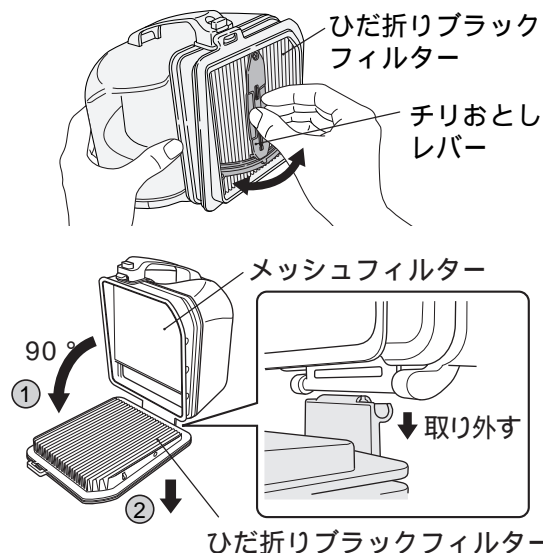

**3** ダストケースを大きめのごみ袋などの中に入れ、ごみ捨てボタンを押す

- ダストケースを下向きにしてごみ捨てボタンを押し、ダストケースフタを開けてごみを捨ててください。
- ごみが出にくい場合は、ダストケースの側面をたたくなどして振動を加えてください。

**ご注意** ●ひだ折りブラックフィルターにごみが付着した場合は、付着しているごみを付属の抗菌お手入れブラシで取り除いてください。

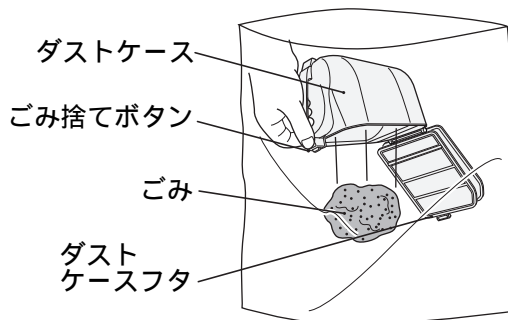

**4** メッシュフィルターに付着しているごみは、付属の抗菌お手入れブラシで取り除く

**お願い** ●抗菌お手入れブラシを元どおりダストケースに取り付ける際は①～②の手順で奥までしっかり取り付けてください。



目詰まりを取り除く



**ご注意** ●ガラスの破片や虫ピンなどの鋭利な物を誤って吸い込んだときは、手を直接触れないでごみを捨ててください。けがをするおそれがあります。



## 5 ダストケースフタを手で戻し、カチッと音がするまで閉める

- ご注意**
- ダストケースおよび各フィルターは、必ずセットして運転してください。セットしないで運転すると、モーターの非常に大きい音がします。モーターにごみが入り、モーター故障の原因になります。



## 6 ダストケースを元どおり本体に取り付ける

ダストケースフタと本体にすき間がないようにセットしてください。

- ご注意**
- ダストケースが奥まで入っていない場合「ピー」という音がすることがあります。

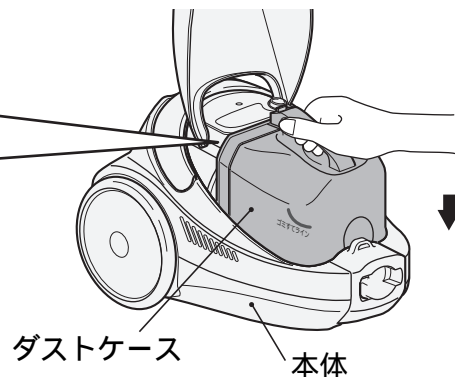

## 7 可動ハンドルを押し下げた状態で上ふたをカチッと音がするまで閉める

- ご注意**
- 上ふたで指をはさまないように注意してください。
  - 抗菌サイクロン室キャップが元どおりダストケースに取り付けられていないと、上ふたが閉まらないことがあります。カチッと音がするまで閉めてください。👉 14

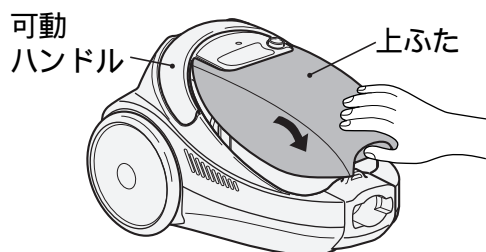

# お手入れ

## ⚠ 警告



お手入れの際は必ず電源プラグをコンセントから抜く  
また、ぬれた手で抜き差ししない  
●感電やけがをすることがあります。

## フィルターお手入れサイン

- 「フィルターお手入れ」サインは、**強** **標準** のとき、フィルターが目詰まりしたことを点滅でお知らせし、自動的に吸込力が低下します。（「弱」運転時は点滅しません。）

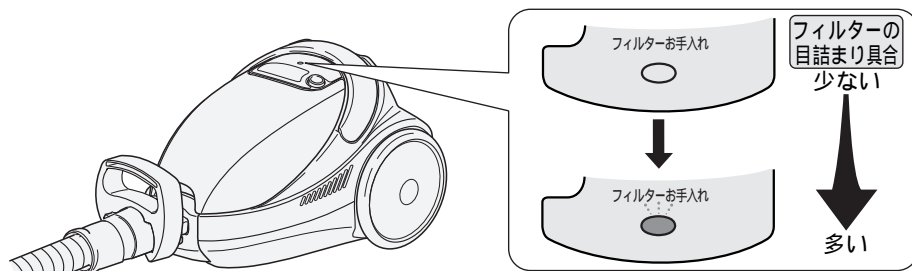

- 毛足の長いじゅたんなどで吸口が密閉されると、「フィルターお手入れ」サインが点滅することがあります。
- すき間用兼サッシ用吸口などをご使用のときは、吸口を外して確認してください。吸口が付いていると、吸い込み風量が少なくなるため、ごみの量に関係なく「フィルターお手入れ」サインが点滅することがあります。
- 目詰まりしやすい砂ごみや土ぼりを吸わせると、ゴミすてラインまでごみがたまる前に吸込力が弱くなり、「フィルターお手入れ」サインが点滅することがあります。このようなときは、ダストケースのごみを捨てて各フィルターをお手入れしてください。
- 綿ごみなどが多い場合は、ダストケースがいっぱいになっても「フィルターお手入れ」サインが点滅しないことがあります。

# お手入れ(続き)

## 警告



お手入れの際は必ず電源プラグをコンセントから抜く  
また、ぬれた手で抜き差ししない  
●感電やけがをすることがあります。

「吸込力が弱くなった」、「フィルターお手入れサインが点滅した」、「運転音が高くなった」とき

1 ダストケースを取り出し、ごみを捨てる 12

お願い ● 「ごみがたまったら」に記載のフィルターのお手入れをしてください。

2 ダストケースの各フィルターに付着したごみを取り除く

### 内筒メッシュフィルター

① 取り外しボタンを押し、抗菌サイクロン室キャップを取り外す



② 内筒メッシュフィルターの目詰まりを付属の抗菌お手入れブラシで取り除く

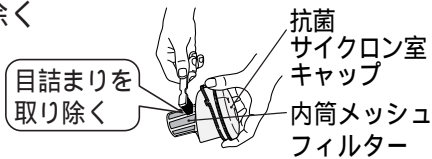

### ひだ折りブラックフィルター

ダストケースフタを開けて、付属の抗菌お手入れブラシでごみを取り除く

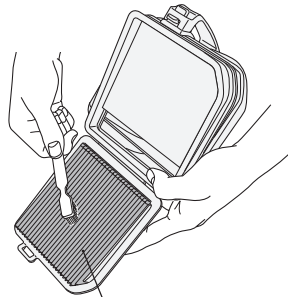

ひだ折りブラックフィルター

●取り外してお手入れすることもできます。 12

### 抗菌ウレタンフィルター

汚れた水がでなくなるまでもみ洗いしたあと、平らにのばして十分に自然乾燥させる



●抗菌ウレタンフィルターの乾燥には時間がかかります。予備のフィルターと交互にお使いください。

3 ダストケースフタ、抗菌サイクロン室キャップを元どおりダストケースに取り付ける

抗菌サイクロン室キャップの 印をダストケースの(合わせ位置)に合わせてカチッと音がするまで閉める

抗菌サイクロン室キャップ

裏側

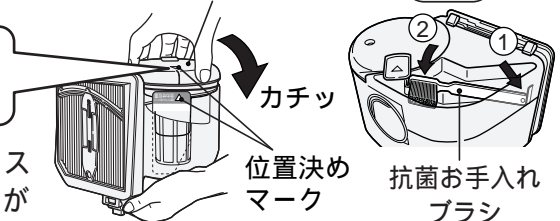

ご注意 ● 抗菌サイクロン室キャップが元どおりダストケースに取り付けられていないと、抗菌お手入れブラシが外れることがあります。

4 「洗える抗菌HEPAクリーンフィルター」の上部のつまみをつまんで取り外し、ごみを付属の抗菌お手入れブラシで取り除く

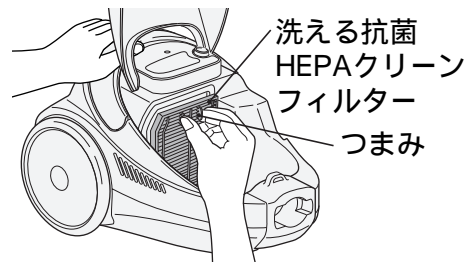

5 「洗える抗菌HEPAクリーンフィルター」を元どおり本体に取り付ける

ご注意 ● 「洗える抗菌HEPAクリーンフィルター」はモーターの保護を兼ねているため、必ず取り付けてご使用ください。  
● 強く押しこすらないでください。破損の原因になります。



6 ダストケースを元どおり本体に取り付ける 13

お願い ● 吸込力を持続させるために、月に1度を目安にお手入れしてください。お手入れの目安は、ごみの種類や頻度によって異なります。

ご注意 ● ダストケースおよび各フィルターは、必ずセットして運転してください。セットしないで運転すると、モーターの非常に大きい音がします。モーターにごみが入り、モーター故障の原因になります。

## 「お手入れしても吸込力が回復しない」、「汚れが気になる」とき 各フィルターを水洗いしてください。

ダストケースからメッシュフィルター・抗菌ウレタンフィルター・抗菌サイクロン室キャップを外して付属の抗菌お手入れブラシで軽くこすりながら水洗いし、十分に自然乾燥させてから取り付けてお使いください。

### 内筒メッシュフィルター



### メッシュフィルター ダストケース



### ひだ折りブラック フィルター

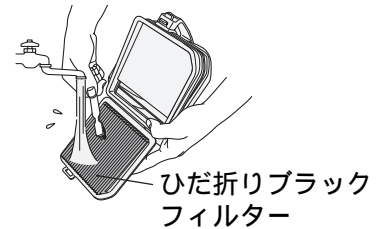

- 取り外してお手入れすることもできます。👉 12

### 洗える抗菌HEPA クリーンフィルター

洗える抗菌HEPA  
クリーンフィルター



- ひだ折りブラックフィルター、「洗える抗菌HEPAクリーンフィルター」の奥につまんだごみなどはひだを広げて水で流してください。

### 抗菌ウレタンフィルター

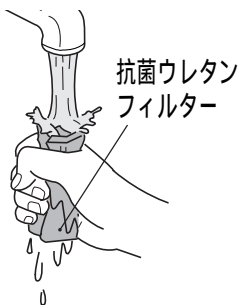

- 汚れた水がでなくなるまでもみ洗いしたあと、平らにのぼして十分に自然乾燥させてください。
- 抗菌ウレタンフィルターの乾燥には時間がかかります。予備のフィルターと交互にお使いください。

#### ご注意

- 水洗い後は、必ず十分に自然乾燥させてからセットしてください。ぬれたままでご使用になると故障の原因になります。
- ダストケースおよび各フィルターは、必ずセットして運転してください。セットしないで運転すると、モーターの非常に大きい音がします。モーターにごみが入り、モーター故障の原因になります。
- 毛のかたいブラシで洗ったり、メッシュフィルターを強く押して洗わないでください。破損の原因になります。
- 洗剤・漂白剤・ベンジン・シンナー・アルコールなどを使用したり、洗濯機で洗ったりしないでください。また、ヘア・ドライヤーなどの熱風で乾燥させないでください。変形の原因になります。

#### ご注意

- ダストケースの各フィルターや「洗える抗菌HEPAクリーンフィルター」を水洗いしても吸込力が弱い場合は、フィルターの劣化が考えられます。各フィルターの取り替えをご希望される方は、お買上げの販売店にご相談ください。👉 20

## 本体

水を含ませたやわらかい布をよく絞ってからふく

#### ご注意

- ベンジン、シンナー、中性洗剤などは、変色、変形などの原因となりますので、使用しないでください。

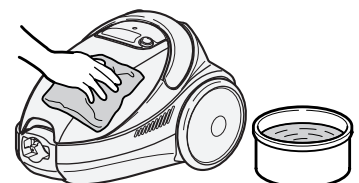



# お手入れ(続き)

## 抗菌イオンエアヘッド (水洗いのしかた)

### 警告



お手入れの際は必ず電源プラグをコンセントから抜く  
また、ぬれた手で抜き差ししない

●感電やけがをすることがあります。



抗菌イオンエアヘッド、ダストケース(フィルター類  
含む)以外の部分は絶対に水洗いしない

●感電する場合があります。

**ご注意** ●必ず延長管から抗菌イオンエアヘッドを取り外してからお手入れしてください。

- ① 抗菌イオンエアヘッドを裏返して、硬貨などでネジ溝を「ひらく」に合わせる
- ② ブラシカバーを外す
- ③ 抗菌回転ブラシを取り外す

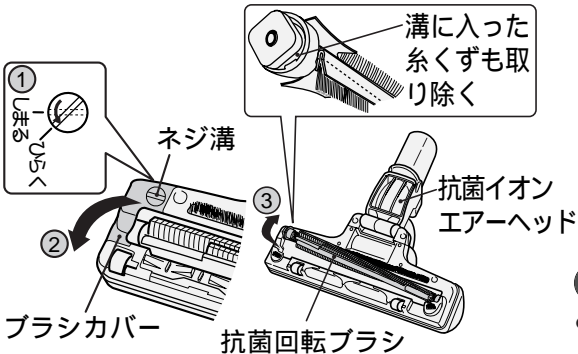

●抗菌回転ブラシに絡みついた糸くずなどは、ハサミで取り除いてください。

- ② 抗菌イオンエアヘッド、ブラシカバー、抗菌回転ブラシを水で洗う

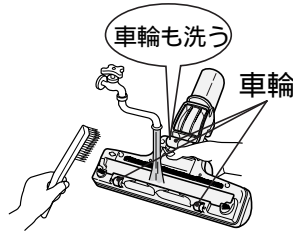

### ご注意

- 洗剤、漂白剤などを使用しないでください。
- 毛のかたいブラシで洗わないでください。

- ③ 水抜き穴を下にし、抗菌イオンエアヘッドを上下によく振って水気を切り、まわりについた水をふきとる



●抗菌回転ブラシ、車輪は乾いた布ではさむようにして、水気を切ります。

- ④ 抗菌イオンエアヘッド、ブラシカバー、抗菌回転ブラシを陰干しにして、十分に乾燥させる

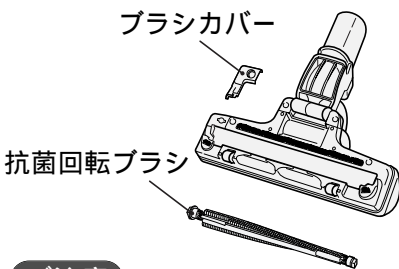

### ご注意

●ドライヤー、暖房器などで乾燥させないでください。

- ⑤ 抗菌イオンエアヘッド、ブラシカバー、抗菌回転ブラシ、車輪が十分に乾燥したのを確認してから、抗菌回転ブラシを取り付ける

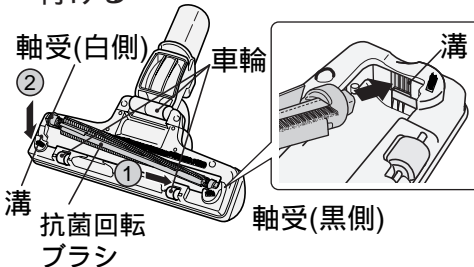

- 抗菌イオンエアヘッドを裏返して、  
① 軸受(黒側)を入れてから、  
② 軸受(白側)を溝に入れます。
- 軸受に注油しないでください。

- ⑥ ① ブラシカバーのつめを引っ掛けて閉める
- ② 硬貨などでネジ溝を「しめる」に合わせる

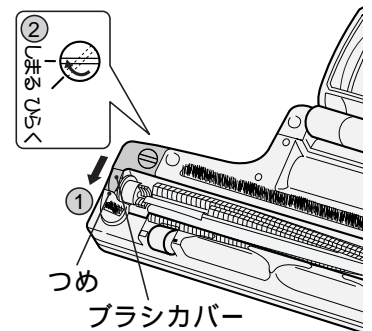

- 抗菌回転ブラシ、ハケ、車輪、空気取入口にごみが付着していると、吸込力低下の原因になります。そのようなときは「すき間用兼サッシ用吸口」でごみを吸い取ってください。
- 車輪の軸に絡みついた糸くずなどは、つまようじやピンセットなどで取り除いてください。

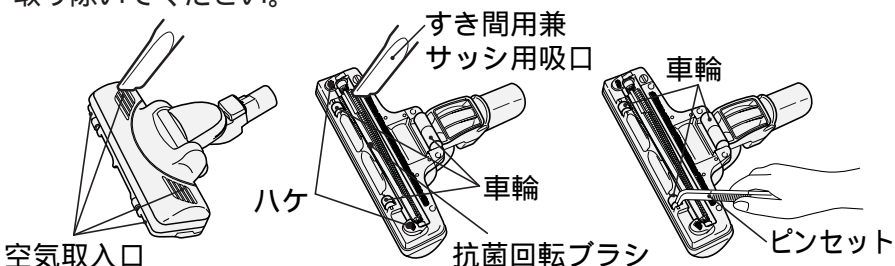

### ご注意

- 車輪が磨耗していると、ゆかを傷つけるおそれがあります。車輪が磨耗しているときは、お買い上げの販売店にご相談ください。

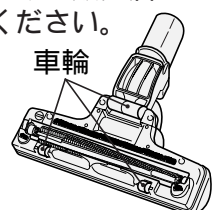



# あとかたづけ

## コードの巻き取り

電源プラグを持って、コード巻き取りボタンのマーク部(Ⓜ)を押しながら、コードを巻き取ってください。(跳ね上がりによるけが、家具への傷つきを防ぐためです。)

### ⚠ 注意



電源プラグを抜くときは、コードを持たずに必ず先端の電源プラグを持って引き抜く

- 感電やショートして発火することがあります。
- コードを巻き取る時は、電源プラグを持つ
- 電源プラグが当たってけがをすることがあります。

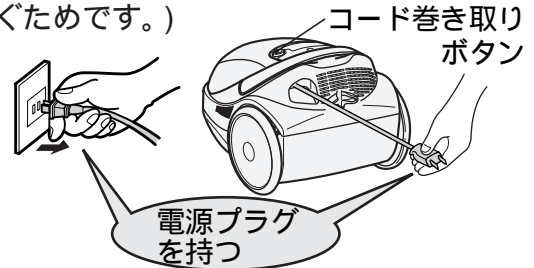

## スタンド収納

- コンパクト収納をお勧めします。

### 簡単収納

- ① スライドつまみをスライドしながら、延長管を縮める



- ② 取り付け溝にホーススタンドを差し込む
- ③ ホースを延長管に巻きつける
- ④ ホースをグリップハンドル下へはめる

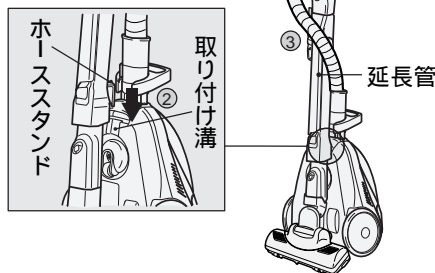

### コンパクト収納

簡単収納から、さらにコンパクトに収納できます。

- ① 手もとと操作部を延長管から外す
  - ② 延長管にホースを巻きつける
  - ③ 差し込み穴にスタンドフックを差し込む
- 収納前にすき間用兼サッシ用吸口が延長管フックの右下に付いている場合、付け替えてください。

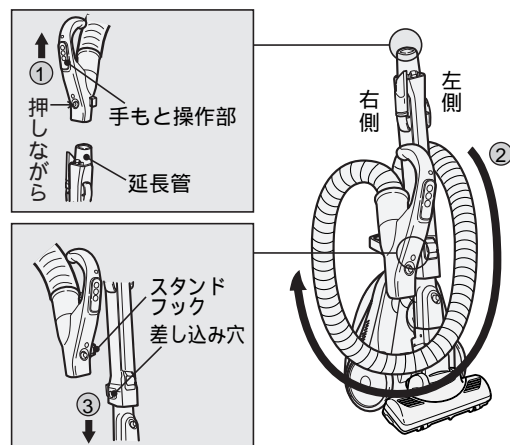

お手入れ

- ご注意**
- スタンド収納状態のまま持ち運ばないでください。(ホースや延長管が外れた場合危険です。)
  - 長期間使用しないときや、狭い所に収納するときは、コンパクト収納にしてください。
  - ストープの近くや高温になる場所での収納はしないでください。(ホースが変形する原因になります。)
  - ホースが変形するような状態での収納はしないでください。

# 保護装置について

## 保護装置

フィルターのお手入れサインが点滅したままお使いになると、モーターの過熱防止のため保護装置が働いて、本体の運転が自動的に停止することがあります。

### 処置のしかた













- 保護装置が働いたときは、
  - ① 電源プラグを抜く
  - ② ごみを捨てるか、またはホース、延長管、抗菌イオンエアヘッドなどに詰まったごみや、排気口などをふさいでいるものを取り除く
  - ③ 約1時間待って使用する

## 保護運転

- 本体の温度が高くなったときは、モーターの過熱防止のため自動的に電力を抑える保護運転になることがあります。フィルターをお手入れください。👉 14, 15

あとかたづけ  
保護装置について

# 故障かなと思ったら

こんなときは	調べるところ	直しかた
吸込力が弱い、 「フィルターお手入れ」 サインが点滅している	●ダストケースのごみがいっぱいになっていませんか。	「ごみがたまったら」  12 をご覧になり、ごみを捨ててください。
	●フィルターにごみが付着していませんか。	「お手入れ」  13~15 をご覧になり、ひだ折りブラックフィルター・内筒メッシュフィルターなどの各フィルターをお手入れしてください。
	●延長管、ホース、つぎてにごみが詰まっていますか。	延長管、ホース、つぎてのごみを取り除いてください。ごみの詰まりの除去は、使い古しの歯ブラシなどを使うと効果的です。
	●抗菌イオンエアヘッドにごみが詰まっていますか。	「お手入れ」  16 をご覧になり、ごみを取り除いてください。
	●延長コードを使用したり、ほかの家電製品と同一のコンセントでお使いになると、電源電圧の低下によりフィルターお手入れサインが早く点滅する場合があります。定格15A以上のコンセントを単独でご使用ください。	
モーターが回らない	●電源プラグがコンセントにしっかり差し込まれていますか。	電源プラグをコンセントにしっかりと差し込んでください。  8
	●保護装置が働いて運転が停止していませんか。	電源プラグを抜いて詰まったごみや排気口などをふさいでいる物を取り除き、約1時間後にご使用ください。  17
	●本体にホースが確実に差し込まれていますか。	「カチッ」と音がするまでしっかり差し込んでください。  6
抗菌イオンエアヘッドの抗菌回転ブラシが回らない、または回りにくい	●薄いカーペットなどが吸いついていませんか。	カーペットの隅を押さえ、吸いつかないようにしてお掃除してください。  9
	●「弱」スイッチを使っていませんか。	床面の種類に合せた操作をおすすめしますが速く回転させたいときは「強」「標準」スイッチでご使用ください。  8
	●抗菌回転ブラシ、軸受、空気取り入れ口にごみなどが絡みついていませんか。	「お手入れ」  16 をご覧になり、ごみなどを取り除いてください。
	●吸口部がゆか面から浮いていませんか。	ゆか面から離すと抗菌回転ブラシは止まりまますので異常ではありません。  9
本体から「ピー」という音が出る	●本体にダストケースが確実に取り付けられていますか。	本体にダストケースを奥まで確実に取り付けてください。  13
コードが全部入らない、または引き出せない	●コードが片寄って巻き込まれたり、よじれたりしていることがあります。コード巻き取りボタンを押しながら、コードを黄印まで引き出してよじれを直したあと、もう一度巻き込んでください。	
排気や本体があたたかくなる(特に夏場)	●空気の流れてモーターを冷却しているためで、あたたかくなるのは異常ではありません。	
排気から異臭が出る	●フィルターにごみが付着していませんか。	「お手入れ」  15 をご覧になり、ひだ折りブラックフィルター・内筒メッシュフィルターなどの各フィルターをお手入れしてください。

# アフターサービスと保証について

## 使用中に異常が生じたときは

この取扱説明書をよくお読みのうえ、「故障かなと思ったら」 18の点検をしていただき、それでも故障と思われる場合には、ご自分で修理なさらないでお買い上げの販売店にご相談ください。

- アフターサービスについてご不明の場合、その他お困りの場合は、お買い上げの販売店が一般のご相談窓口にお問い合わせください。
- 修理を依頼されるため、掃除機を販売店にお持ちの際は、付属品(ホース、延長管、抗菌イオンエアヘッド)もごいっしょにお持ちください。

アフターサービスをお申しつけのときお知らせください。

- 1 形名 - CV-SG8
- 2 症状 - できるだけ詳しく



## 保証について

この商品は保証書付きです。

- 保証書は販売店で所定事項を記入してお渡しいたしますから、記載内容をご確認いただき、大切に保存してください。
- 保証期間はお買い上げの日から1年間です。なお、保証期間中でも有料になることがありますので、保証書をよくお読みください。
- 保証期間経過後の修理については、販売店にご相談ください。修理によって機能が維持できる場合は、お客様のご要望により有料修理いたします。当社は販売店からの注文により、補修用性能部品を販売店に供給します。

## 転居される場合

- ご転居により、お買い上げの販売店のアフターサービスを受けられなくなる場合は、前もって販売店にご相談ください。ご転居先での日立の家電取扱店を紹介させていただきます。
- 電源周波数の異なる地区へのご転居に際しても、部品の交換は不要です。

## 部品の保有期間について

この掃除機の補修用性能部品の保有期間は製造打ち切り後6年です。補修用性能部品とは、その商品の機能を維持するために必要な部品です。

### 愛情点検

#### 長年ご使用の掃除機の点検を



ご使用の際、このような症状はありませんか？

- スイッチを入れても時々運転しないことがある。
- コードを折り曲げると、通電したり、しなかったりする。
- 運転中に異常な音や振動がする。
- 本体が変形していたり、異常に熱い。
- 焦げ臭い“におい”がする。
- その他の異常があるとき。

ご使用中止

このような症状のときは、故障や事故防止のため、スイッチを切り、コンセントから電源プラグを抜いて必ず販売店に点検・修理をご相談ください。

## 日立家電品についてのご相談や修理はお買い上げの販売店へ

なお、転居されたり、贈物でいただいたものの修理などで、ご不明な点は下記窓口にご相談ください。

修理などアフターサービスに関するご相談は

TEL 0120-3121-68

FAX 0120-3121-87

商品情報やお取り扱いについてのご相談は

TEL 0120-3121-11

FAX 0120-3121-34

### 一般ご相談窓口

家電品についてのご意見やご要望は各地区のお客様相談センターへ

担当地域	電話番号	所在地
北海道地区	011-833-5088	札幌市白石区東札幌2条4-1-10
東北地区	022-232-5088	仙台市宮城野区扇町1-1-45
関東・甲信越地区	03-3834-8588	台東区東上野2-7-5 (日立家電上野ビル)
中部地区	052-795-5088	名古屋市守山区川宮町55 (日立家電守山ビル)
関西地区	078-431-5088	神戸市東灘区甲南町1-3-8
中国地区	082-231-5088	広島市西区観音新町1-7-17
四国地区	0877-47-1088	坂出市林田町4285-143
九州・沖縄地区	092-281-5088	福岡市博多区店屋町7-18 (博多渡辺ビル)





- ご相談窓口の名称、所在地等は変更になることがありますのでご了承ください。

故障かなと思ったら

アフターサービスと保証について

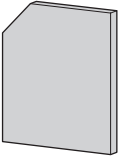
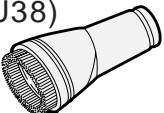
# 別売り部品

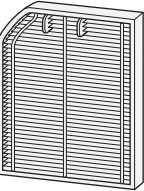
日立の家電取扱店でお求めください。  
 価格には消費税は含まれておりません。(価格は2003年7月現在)

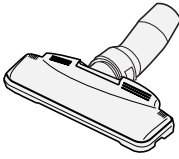
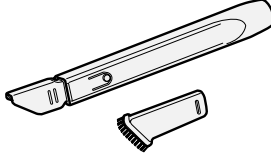
<p>● 抗菌ウレタンフィルター</p>  <p>サービスパーツ CV-SG9-001 とご指定ください。 希望小売価格 ¥300(税別)</p>	<p>● 棚用自在吸口 (U38)</p>  <p>サービスパーツ CV-SG9-030 とご指定ください。 希望小売価格 ¥700(税別)</p>	<p>● はたき吸口 (D-H2)</p>  <p>希望小売価格 ¥3,800(税別)</p>	<p>● ふとん用吸口 (G-51)</p>  <p>希望小売価格 ¥1,700(税別)</p>
<p>● 洗える抗菌HEPAクリーンフィルター</p>  <p>サービスパーツ CV-SG9-002 とご指定ください。 希望小売価格 ¥1,300(税別)</p>	<p>● 抗菌お手入れブラシ</p>  <p>サービスパーツ CV-SG9-026 とご指定ください。 希望小売価格 ¥300(税別)</p>	<p>● 丸洗いフローリングヘッド(D-F3)</p>  <p>希望小売価格 ¥5,000(税別)</p>	<p>● 伸縮すき間用吸口 (D-SH1)</p>  <p>希望小売価格 ¥1,600(税別)</p>

● 上記希望小売価格は、価格改正に伴い変更する場合があります。

抗菌効果	部品名	抗菌の確認を行った試験機関名	試験方法	抗菌の方法	抗菌剤有効成分	抗菌の処理を行っている部分の名称
抗菌効果	抗菌イオンエアークヘッド	(財)日本紡績検査協会	JIS Z 2801	樹脂に練り込み	ジンク系抗菌剤	プラスチック
	抗菌回転ブラシ	(財)日本紡績検査協会	JIS Z 2801	繊維に付着	銀系抗菌剤	刷毛
	抗菌サイクロン室キャップ	(財)日本紡績検査協会	JIS Z 2801	樹脂に練り込み	ジンク系抗菌剤	プラスチック
	抗菌ウレタンフィルター	(財)日本紡績検査協会	JIS L 1902	樹脂に練り込み	銀系抗菌剤	スポンジ
	洗える抗菌HEPAクリーンフィルター	(財)日本紡績検査協会	JIS Z 2801	繊維に付着	銀系抗菌剤	ひだ折り不織布
	抗菌お手入れブラシ	(財)日本紡績検査協会	JIS Z 2801	樹脂に練り込み	ジンク系抗菌剤	プラスチック

## 仕様

電源	100V 50-60Hz共用	質量	4.7kg(標準付属品を含む)
消費電力	1000W~約300W	本体寸法	長さ330mm×幅255mm×高さ214mm
吸込仕事率	530W~約80W	標準付属品	ホース.....1本 抗菌イオンエアークヘッド.....1個 延長管.....1本
運転音	59dB~約53dB		付属応用部品
集じん容積	0.8L		

<p><b>お客様メモ</b>                  後日のために記入しておいてください。                  サービスを依頼される                  とき、お役に立ちます。</p>	購入店名	電話
	ご購入年月日	平成 年 月 日

◎ 日立 ホーム&ライフソリューション株式会社

〒105-8410 東京都港区西新橋2-15-12  
 電話 (03)3502-2111