

取扱説明書

保証書付き
保証書は裏表紙に付いています。

日立電気掃除機

型式 CV-CK4

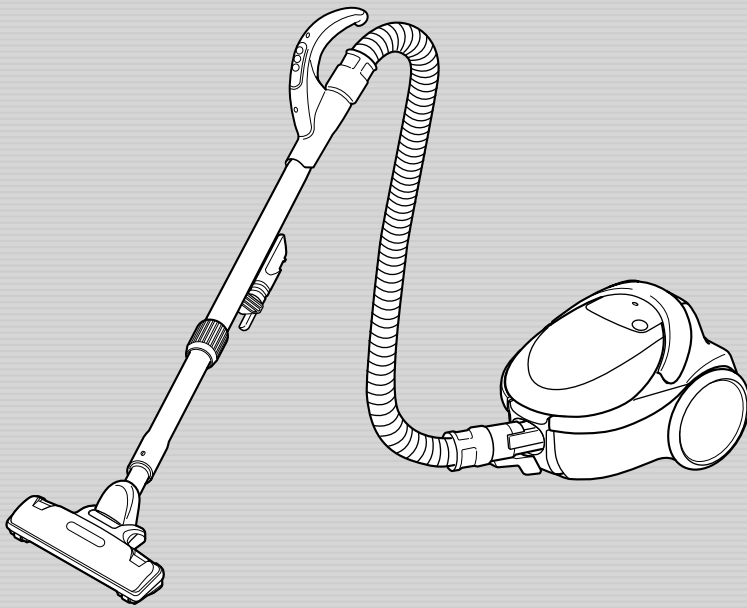

このたびは日立電気掃除機をお買い上げいただき、まことにありがとうございました。

この掃除機は家庭用です。業務用や掃除以外の目的にはご使用にならないでください。

ご使用の前に、この取扱説明書をよくお読みになり、正しくご使用ください。

かるクルヘッドは水洗いできますが、そのほかの部分は水洗いできません。

お読みになったあとは、大切に保存してください。

「安全上のご注意」 → P.4~5 をお読みいただき、正しくご使用ください。

もくじ

ご使用の前に

- 各部のなまえと組み立てかた… 2
- 安全上のご注意…………… 4

使いかた

- 運転のしかた…………… 6
- お掃除のしかた…………… 7

お掃除が終わったら

- あとかたづけ…………… 9
- ごみの捨てかた…………… 10
- お手入れのしかた…………… 13

こんなときは

- 故障かなと思ったら…………… 16
- アフターサービスと保証…………… 18
- 別売り部品…………… 19

仕 様

電 源	100V 50-60Hz共用	本 体 寸 法	長さ288mm×幅256mm×高さ214mm
消 費 電 力	1000W~約300W		
吸 込 仕 事 率	520W~約 80W	質 量	4.4kg (標準付属品を含む)
運 転 音	61dB~約54dB	標 準 付 属 品	かるクルヘッド…………… 1個
集 じ ん 容 積	1.5L		延長管、ホース…………… 各1本
コードの長さ	5m	付 属 応 用 部 品	すき間用吸口…………… 1個

各部のなまえと組み立てかた

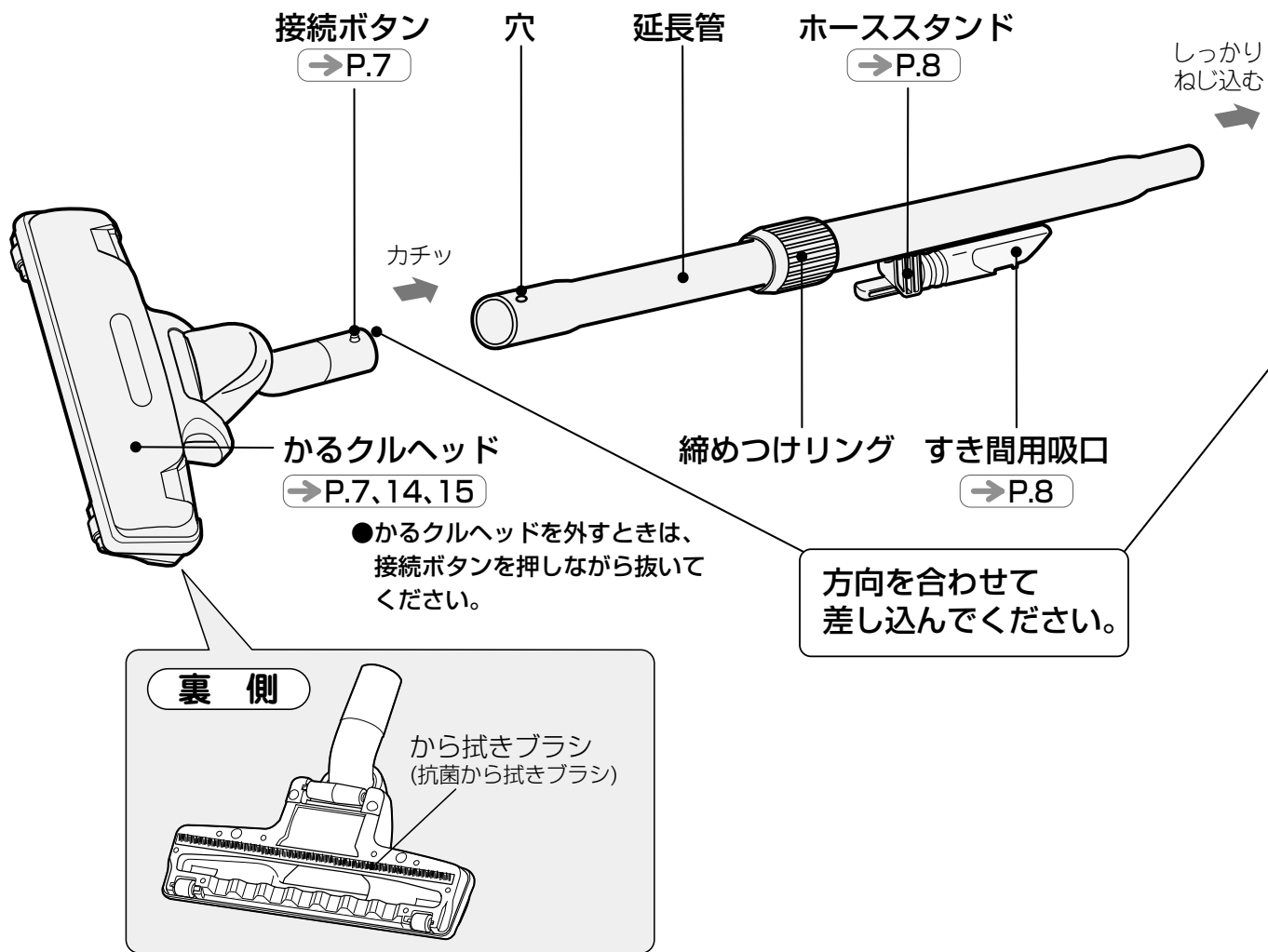

標準付属品

かるクルヘッド (1個)
(抗菌かるクルヘッド)

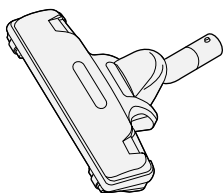

延長管 (1本)
(伸縮延長管)

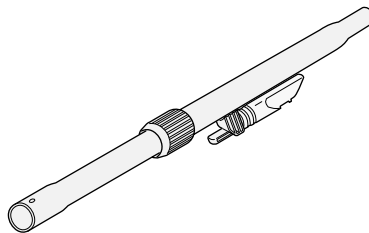

ホース (1本)

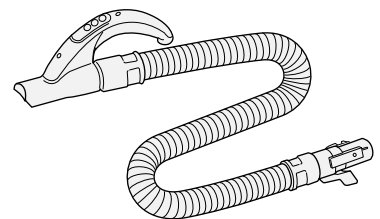

●手もとと操作部
 グリップハンドル
 運転スイッチ →P.6

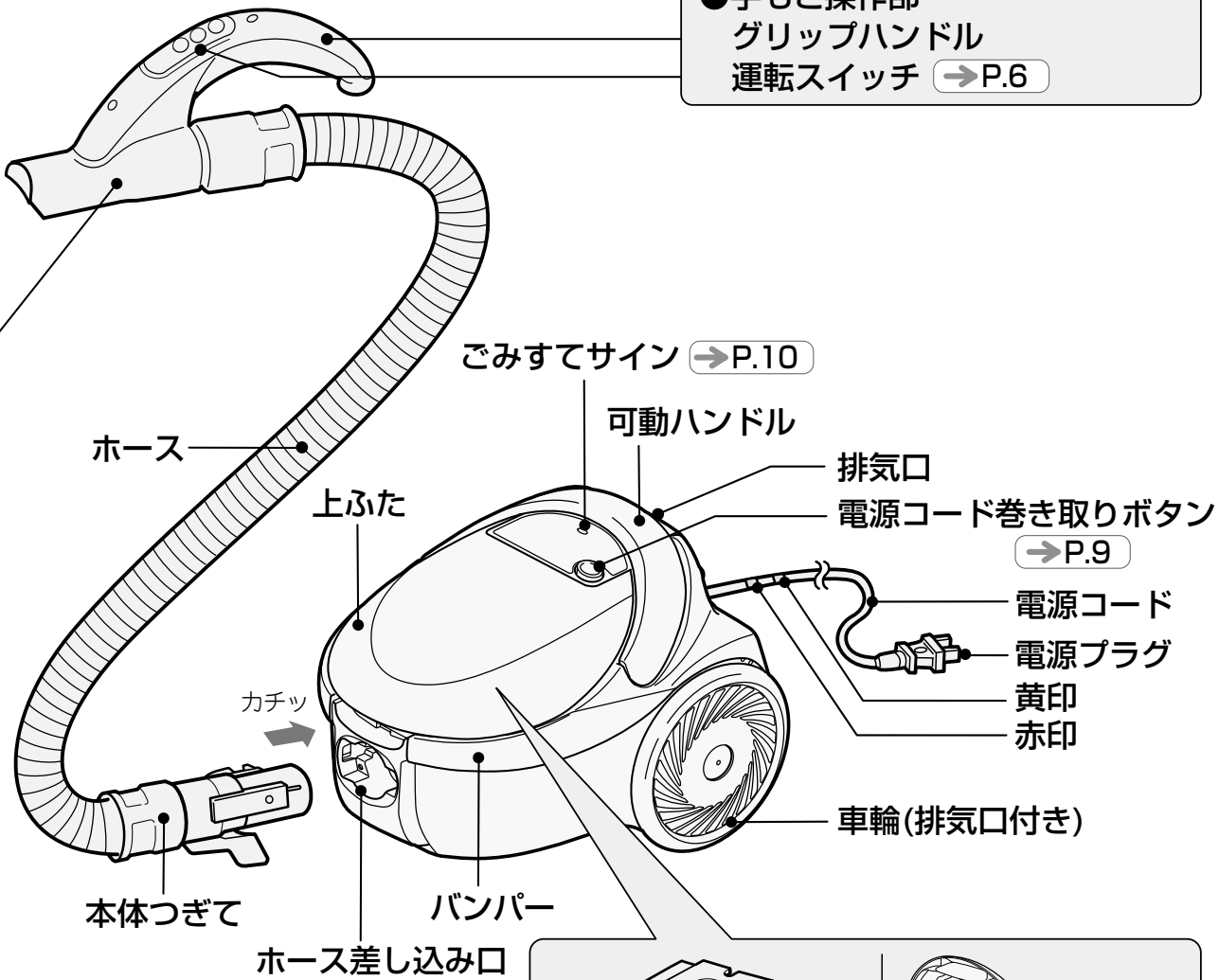

付属応用部品

すき間用吸口 (1個)

パックフィルター(GP-110F)

ナノチタン・アレルオフ
抗菌消臭フィルター

抗菌フィルター

抗菌効果	部品名	抗菌の確認を行った試験機関名	試験方法	抗菌の方法	抗菌の処理を行っている部分の名称
	パックフィルター GP-110F	(財)日本紡績検査協会	JIS L 1902に基づく	繊維に練り込み	パックフィルター内装紙
	抗菌フィルター	(財)日本紡績検査協会	JIS L 1902に基づく	繊維に練り込み	シート状不織布
	ナノチタン・アレルオフ抗菌消臭フィルター	(財)日本紡績検査協会	JIS L 1902に基づく	繊維に付着	シート状不織布
	抗菌から拭きブラシ	(財)日本繊維製品品質技術センター	JIS L 1902に基づく	繊維に練り込み	刷毛

* 蛍光灯照射時(1,000lx)



安全上のご注意



必ずお守りください

お使いになる人や、ほかの人への危害、財産への損害を未然に防止するため、お守りいただくことを次のように説明しています。また、本文中の注意事項についてもよくお読みのうえ、正しくお使いください。

ここに示した注記事項は

表示内容を無視して誤った使いかたをしたときに生じる危害や損害の程度を、次の表示で区分し、説明しています。

 警告	この表示の欄は、「死亡または重傷を負うことが想定される」内容です。
 注意	この表示の欄は、「傷害を負うことが想定されるか、または物的損害の発生が想定される」内容です。

絵表示の例	
	「警告や注意を促す」内容のものです。
	してはいけない「禁止」内容のものです。
	必ず実行していただく「指示」内容のものです。

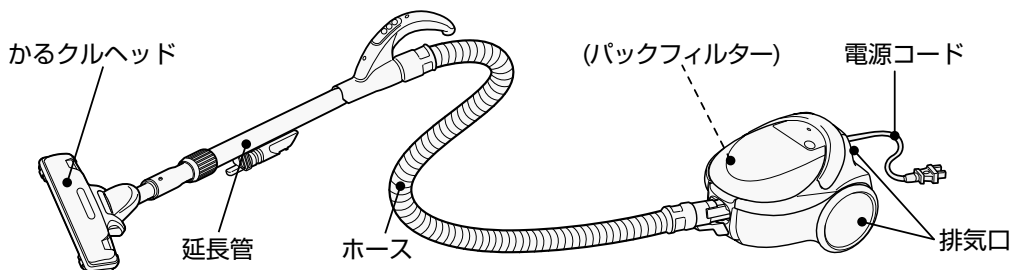

警告

●火災・感電・けがを防ぐために

電源(コンセント・プラグ・コード)



- 定格15A以上・交流100Vのコンセントを単独で使う
- 電源プラグは根元まで確実に差し込む
- お手入れの際は必ず電源プラグをコンセントから抜く
また、ぬれた手で抜き差ししない
- 電源プラグのほこりなどは定期的に乾いた布でふき取る



- 電源コードを傷つけない
〔傷つけ・加工・無理な曲げ・引っ張り・ねじり・重いものを載せる・挟み込むなどしない〕
- 傷んだ電源コードや電源プラグ、ゆるんだコンセントは使用しない
- 電源コードを回転ブラシに巻き込まない



そのほか



- 絶対に分解したり修理・改造しない
- 水洗いや風呂場での使用は絶対にしない
- 灯油、ガソリン、可燃性ガス、たばこの吸い殻などを吸わせない

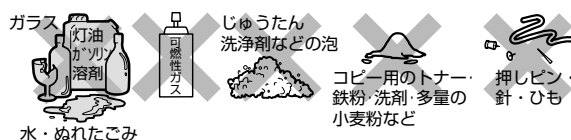

●ご使用の前に、この「安全上のご注意」をよくお読みになり、正しくお使いください。

⚠ 注意

●発火・ショート・けが・故障を防ぐために

電源(コンセント・プラグ・コード)



- 使用時以外は、電源プラグをコンセントから抜く
- 電源プラグを抜くときは、電源コードを持たずに必ず先端の電源プラグを持って引き抜く
- 電源コードを巻き取るときは電源プラグを持つ電源プラグが当たってけがをすることがあります。

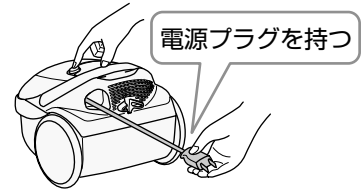

かるクルヘッド(吸込口)



- 吸込口をふさいで長時間運転しない
過熱による本体の変形・発火の原因になります。



ホース・延長管



- ホースや延長管の先端で掃除しない
- 破れたり、傷ついたホースを使用しない
- ホース差し込み口の接点にピンなどを入れない

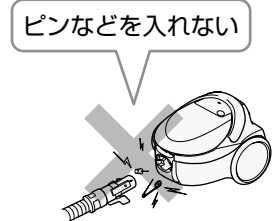
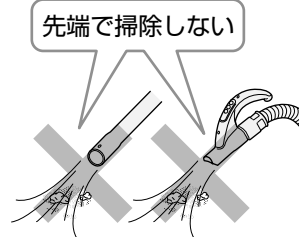

排気口



- 排気口をふさがない
- 排気口から出る風を、長時間身体に当てない
やけどをすることがあります。



パックフィルター



- パックフィルターは必ず日立純正(CV-型)用パックフィルターを使用する
当社純正品以外のパックフィルターを使用した場合、モーターの発煙・発火が発生するおそれがあります。

そのほか



- 引火性のもの(ガソリン、ベンジン、シンナー)の近くで使用しない
- 本体に乗らない
- 火気に近づけない



運転のしかた

1 電源コードを引き出し、電源プラグをコンセントに差し込む

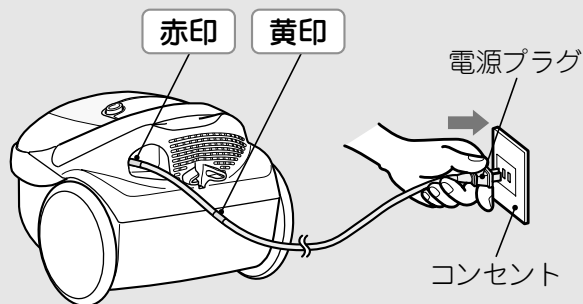

お願い

- 電源コードは赤印以上引き出さないでください。
- 延長コードを使用したり、ほかの家電製品と同一のコンセントをご使用にならないでください。電源電圧の低下により、「ごみすてサイン」が早く点滅する場合があります。 → P.10

2 延長管の長さを調節する

- 1 位置決めマークを合わせて差し込む
- 2 使いやすい長さに調節し、締めつけリングを回して固定する

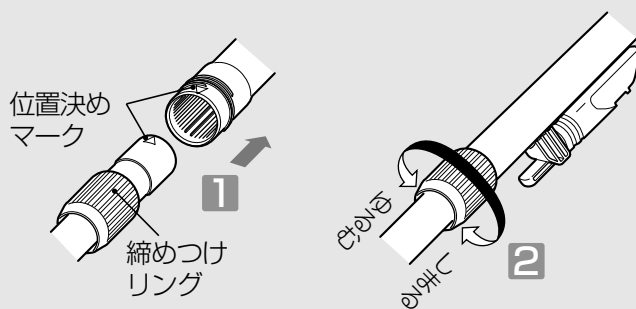

3 運転スイッチを押す

強

じゅうたんの念入りなお掃除に

弱

ゆか、たたみなどのお掃除に

標準

ふうふうのお掃除に

- 「強/弱」スイッチは、押すごとに「強」⇒「弱」⇒「強」の順に切り換わります。



運転を止めたいときに

お願い

- 手もとと操作部に衝撃を与えたり、水をかけたりしないでください。故障の原因になります。
- 吸込口をふさいだ状態で運転スイッチを押さないでください。ホースが急に縮んで、本体が転倒することがあります。

お掃除のしかた

かるクルヘッドの動かしかた

じゅうたん

前後に動かしてお掃除します。引くときにごみがよく取れます。

●初めてお掃除するじゅうたんの場合、あそび毛がたくさん取れることがあります。

たたみ

たたみの傷つき防止のため、たたみの目にそって動かします。

ゆか

ゆかの傷つき防止のため、木の合わせ目にそって動かします。

お願い

●ゆか面の種類によっては、操作が重くなる場合があります。

このときは「弱」運転に切り換えてください。

●ひのきなどのやわらかいゆかの場合には、かるクルヘッドをゆか面に強く押しつけないでください。ゆかの傷つきを防ぐためです。

●車輪が磨耗していると、ゆか面を傷つけるおそれがあります。

磨耗しているときは、お早めにお買い上げの販売店にご相談ください。

→ P.18

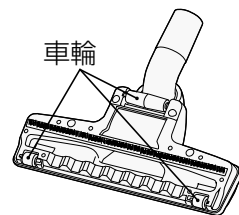

クルッと構造

かるクルヘッドがクルッと回ってすき間もスムーズにお掃除できます。

グリップハンドルをひねると、かるクルヘッドの向きが変わります。

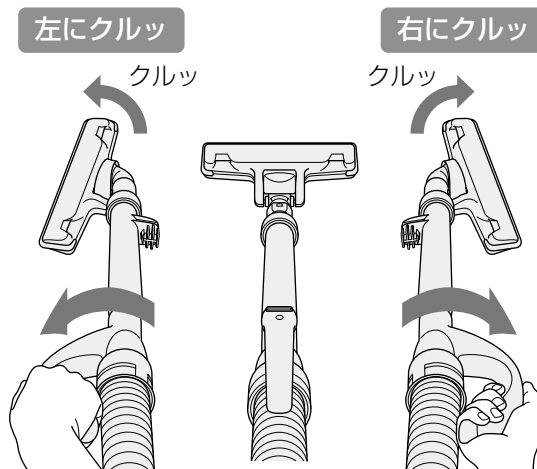
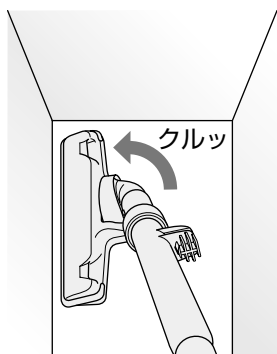

かるクルヘッドの取り付け・取り外し

■取り付けかた

- 1 接続ボタンを押しながら、
- 2 穴に確実にはめ込む

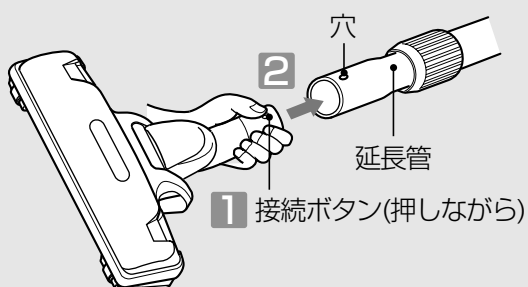

■取り外しかた

- 1 接続ボタンを押しながら、
- 2 延長管をねじり、
- 3 引き抜く

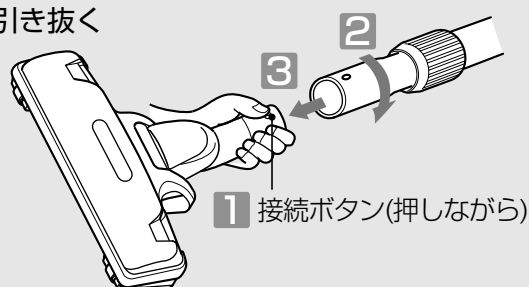

お掃除のしかた(続き)

すき間用吸口

狭いすき間や隅をお掃除する吸口です。

お部屋の隅のお掃除に

ソファの隅などのお掃除に

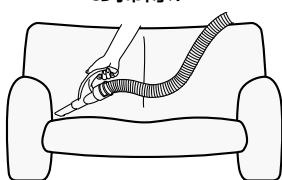
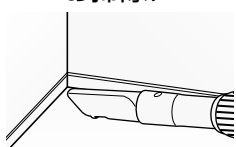

延長管か手もとと操作部にねじ込んでご使用ください。

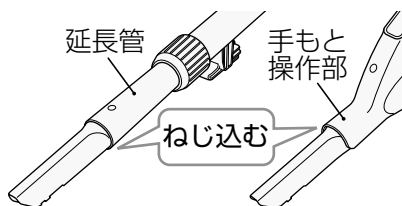

ホーススタンドに差し込んで収納します。

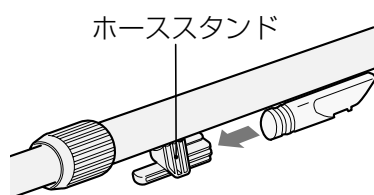

あと便利な別売り吸口

ふとん用吸口(G-52)

ふとんを傷めず、ダニ・ホコリ・糸くずなどを吸い取る吸口です。
(「弱」運転でご使用ください。)
水洗いができます。

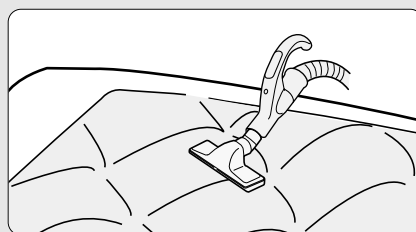
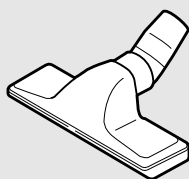

はたき吸口(D-H3)

はたき感覚で、エアコン、ブラインド、家具などをお掃除する吸口です。
ブラシ部分は水洗いができます。

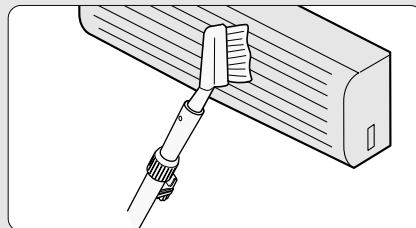

丸洗いフローリングヘッド(D-F3)

フローリング、たたみに適した大きめの拭き専用ブラシ付きの吸口です。
(「標準」「弱」運転でご使用ください。)
水洗いができます。

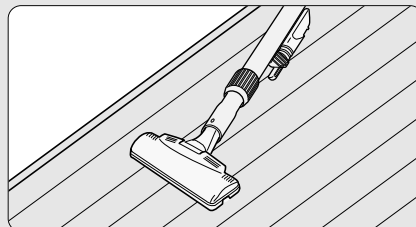
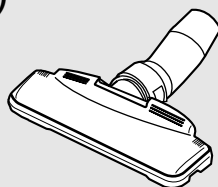

伸縮すき間用吸口(D-SH2)

すき間の奥まで届く、先が細い2段伸縮の吸口です。
水洗いができます。

吸口の長さを変えられます。

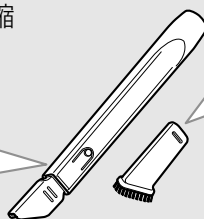
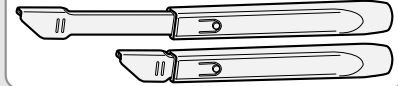

同梱されているブラシを取り付けることもできます。

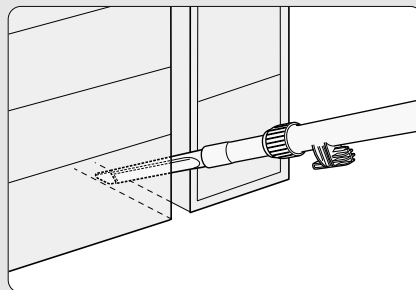

棚用自在吸口(D-TJ2)

吸口の角度を変えて、棚の上などをお掃除する吸口です。
水洗いができます。

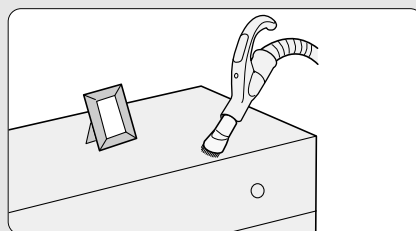

あとかたづけ

電源コードの巻き取りかた

電源プラグを持って、電源コード巻き取りボタンのマーク部(⊕)を押しながら、電源コードを巻き取ってください。(跳ね上がりによるけが、家具への傷つきを防ぐためです。)

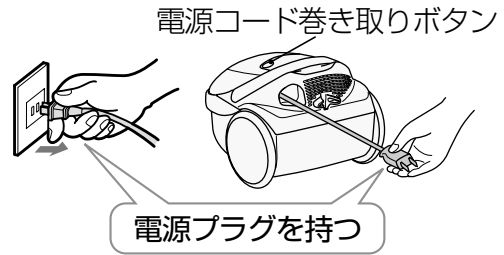

収納のしかた

1 延長管を縮めて (→ P.6) 取り付け穴にホーススタンドを差し込む

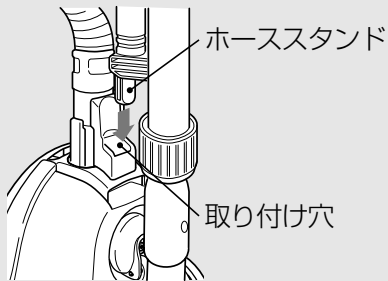

2 ホースを延長管に巻きつける

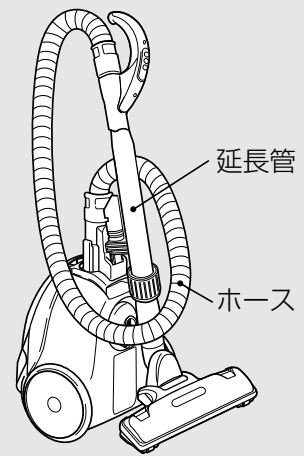

さらにコンパクトに収納したいとき

1 手もとと操作部を延長管から外す

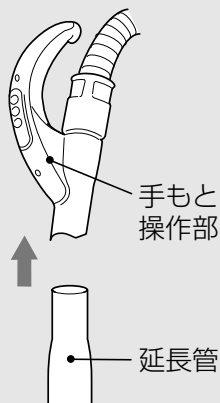

2 ホースを延長管に巻きつける

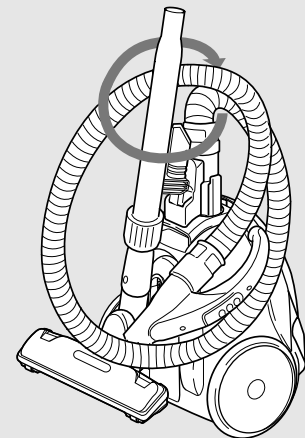

- お願い**
- 収納状態のまま持ち運ばないでください。ホースや延長管が外れた場合危険です。
 - ストーブの近くや高温になる場所での収納はしないでください。ホースの変形や故障の原因になります。
 - ホースが変形するような状態での収納はしないでください。

ごみの捨てかた

- 吸込力が弱くなったら、「ごみすてサイン」を確認してください。
「ごみすてサイン」がパックフィルターの交換時期の目安をお知らせします。
- 定期的にごみのたまり具合を確認してください。
ごみの種類によっては、「ごみすてサイン」が点滅しないことがあります。

「ごみすてサイン」の確認のしかた

- ① 運転スイッチを「強」運転にする。
- ② かるクルヘッドをゆか面から浮かせる。

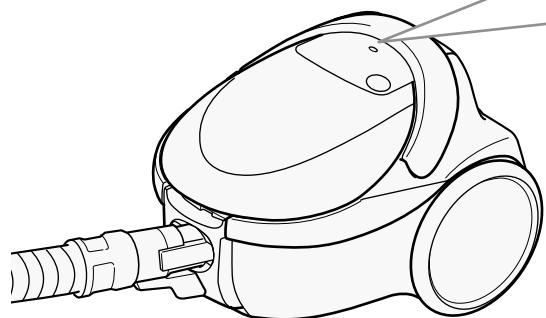

 **点滅** パックフィルターの交換のお知らせ(目安)です。

→ P.11、12



こんなときは…

- 細かい砂ごみ、土ぼこりを吸わせた場合
少量のごみでも「ごみすてサイン」が点滅することがあります。
このようなときは、新しいパックフィルターに交換してください。
- 綿ごみなどが多い場合
ごみがいっぱいになっても「ごみすてサイン」が点滅しないことがあります。
定期的にごみのたまり具合を確認し、パックフィルターを交換することをおすすめします。
- 毛足の長いじゅうたんなどで吸込口がふさがれた場合や、すき間用吸口をご使用の場合
吸い込み風量が少なくなるため、ごみの量に関係なく「ごみすてサイン」が点滅することがありますが、そのままご使用いただけます。
- 延長コードを使用したり、ほかの家電製品と同一のコンセントをお使いのとき
電源電圧の低下により、「ごみすてサイン」が早く点滅することがあります。
定格15A以上のコンセントを単独でお使いください。
- 「標準」運転で「ごみすてサイン」が点滅したときは、「強」運転で確認してください。
「ごみすてサイン」が点滅しなければ、そのままご使用いただけます。
- 「弱」運転のときは、「ごみすてサイン」は点滅しません。

ごみの捨てかた

- 1 本体を立てて、可動ハンドルを倒した状態で上ふたを開く

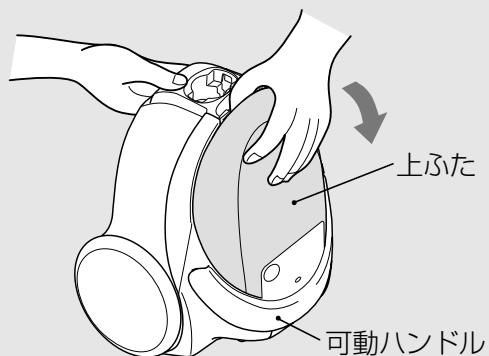

- 2 ① フック(緑色)を図の矢印方向へ引き、
② パックフィルターをフックから取り外す

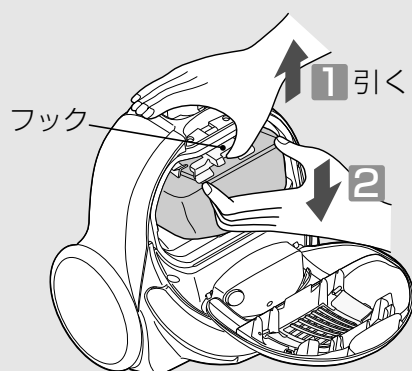

- 3 パックフィルターをガイドから引き出して捨てる

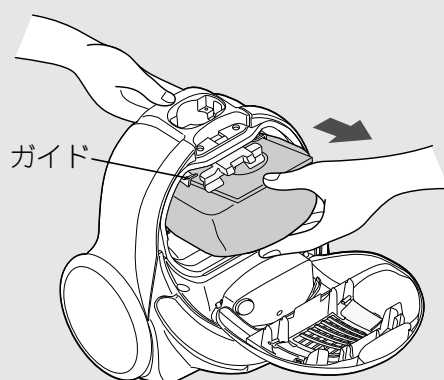

お願い ●ごみがこぼれないように、ゆっくり取り出してください。
モーター部にごみが侵入し、故障の原因になります。

ごみの捨てかた(続き)

パックフィルターの取り付けかた

1 ボール紙の切り欠きを上にして、ガイドの挿入溝にボール紙を合わせる

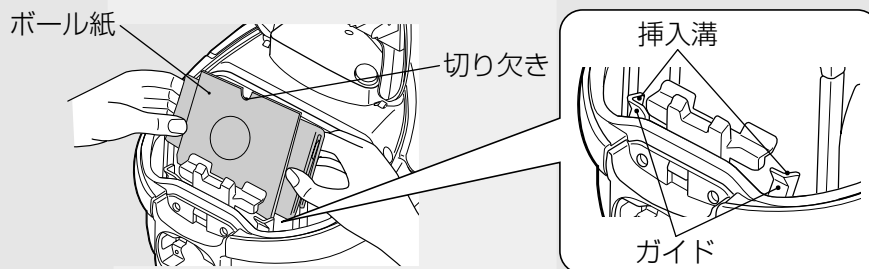

2 ボール紙をガイドの挿入溝にそって奥まで押し込む

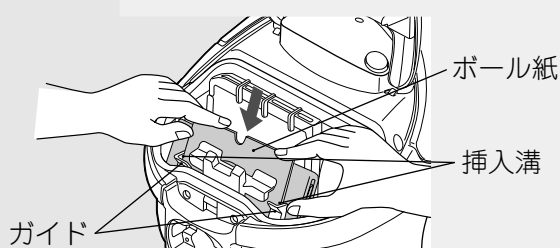

3 ボール紙の上部を両手でフックに押し付け、つめに確実に引っ掛ける

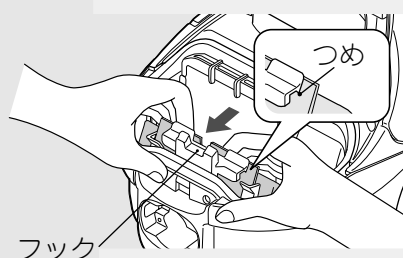

取り付け状態 (ボール紙をフックの取り付け線に合わせる)

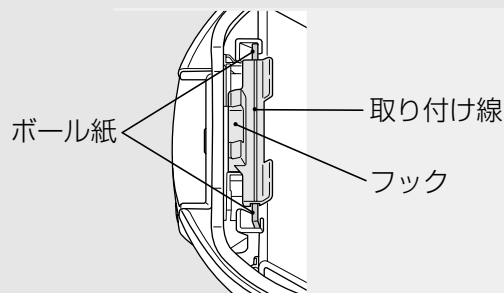

4 上ふたを閉める

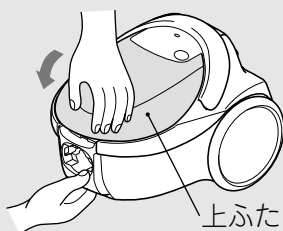

お願い

- パックフィルターを取り付けないで、上ふたを閉めようとしても閉まりません。上ふたやフックが破損するおそれがありますので、無理に押さえないでください。
- パックフィルターは必ず日立純正(CV-型)用パックフィルターをご使用ください。当社純正品以外のパックフィルターを使用した場合、モーターの発煙・発火が発生するおそれがあります。
- 破れたパックフィルターや繰り返しの使用はしないでください。ごみがモーターに入り故障の原因になります。

お手入れのしかた

本体・付属品

- 汚れが気になるときはお手入れしてください。
水を含ませたやわらかい布をよく絞ってからふく

お願い ●ベンジン、シンナー、アルコール、中性洗剤などは使用しないでください。変色、変形などの原因になります。

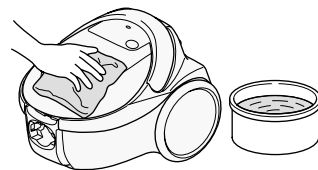

抗菌フィルター

- パックフィルターを交換しても「ごみすてサイン」が点滅したり、吸込力が回復しないとき、汚れが気になるときは抗菌フィルターをお手入れしてください。

- 1** 上ふたを開け、パッキンを持ち上げ、水色の抗菌フィルターを取り出す

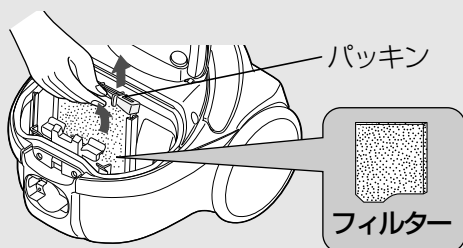

- 2** 抗菌フィルターを水で軽くもみ洗いし、たたいて水気を切り、十分に自然乾燥させる



- 3** パッキンを持ち上げ、抗菌フィルターを取り付ける(フィルターの向きに注意する)

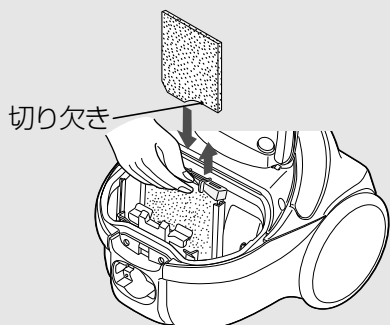

- 4** パッキンの突起を、元どおり取り付け枠に差し込む



- お願い**
- 抗菌フィルターは、ベンジン、シンナー、アルコール、洗剤、漂白剤などを使用したり、洗濯機で洗ったりしないでください。また、ヘアードライヤーなどの熱風で乾燥させないでください。性能の低下や縮みの原因になります。
 - 抗菌フィルターは水洗い後、十分に乾燥してください。乾燥が十分でないとモーターが故障する原因になります。
 - 抗菌フィルターは、必ず取り付けて運転してください。モーターにごみが入り、故障の原因になります。
 - 抗菌フィルターの取り替えをご希望される場合は、お買い上げの販売店にご相談ください。 → P.18

お手入れのしかた(続き)

ナノチタン・アレルオフ抗菌消臭フィルター

1 フィルターおさえを開く

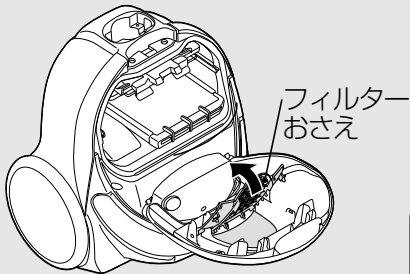

2 フィルターに付着したほこりを「すき間用吸口」で吸い取る



3 フィルターおさえのつめを片側ずつひっかけて元どおり閉める

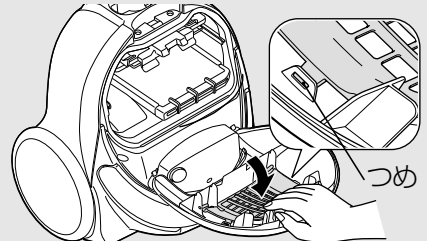

お願い ●フィルターは水洗いしないでください。

かるクルヘッド

●吸込力が弱くなったり、汚れが気になるときはお手入れしてください。

●定期的なお手入れ(月1回程度)をおすすめします。

から拭きブラシ、車輪、空気取り入れ口にゴミが付着していると、吸込力の低下や故障の原因になります。

お願い ●かるクルヘッドを取り外してからお手入れしてください。

付着したごみを取り除く

すき間用吸口を使ってごみを吸い取ることもできます。

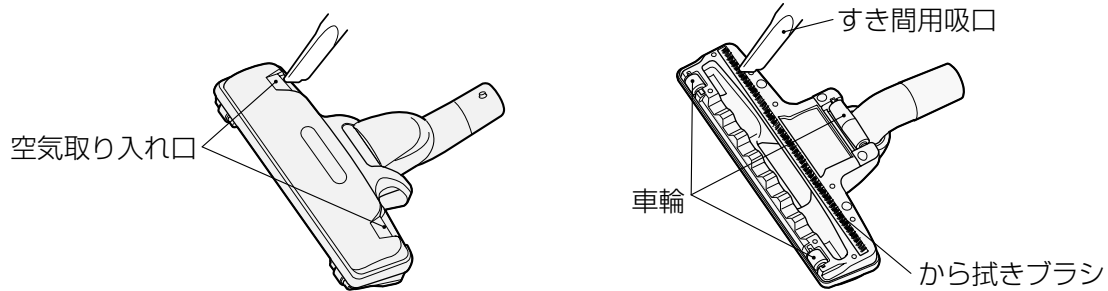

お願い ●車輪が磨耗していると、ゆか面を傷つけるおそれがあります。

磨耗しているときは、お早めにお買い上げの販売店にご相談ください。 → P.18

車輪に絡みついたごみを取り除く

ピンセットなどで取り除いてください。

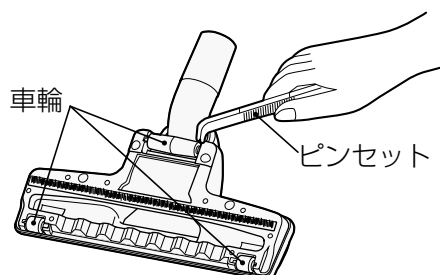

かるクルヘッドの水洗いのしかた

1 かるクルヘッドを洗う

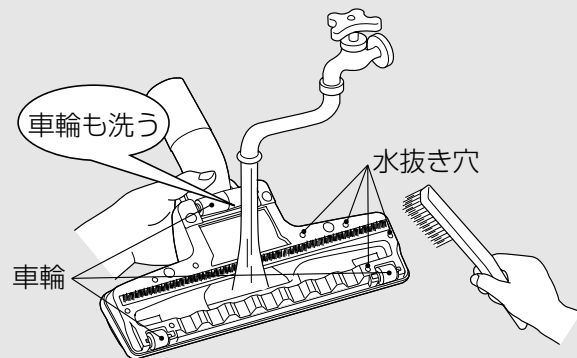

2 水抜き穴を下にし、かるクルヘッドを振って水気を切る

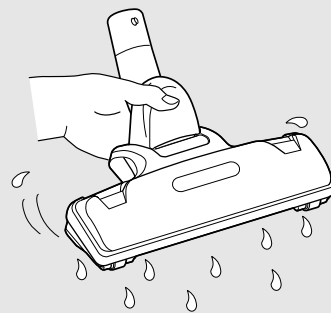

3 乾いた布で水気をふき取る

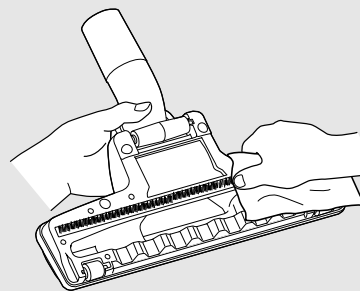

- お願い**
- ベンジン、シンナー、アルコール、中性洗剤などは使用しないでください。
また、毛のかたいブラシで洗わないでください。
 - 水洗い後は陰干しにして、十分に自然乾燥させてください。
ドライヤー、暖房機などで乾燥させないでください。

故障かなと思ったら

修理を依頼される前に

次の点をもう一度お調べください

本体が運転できない

保護装置が働いている場合があります。

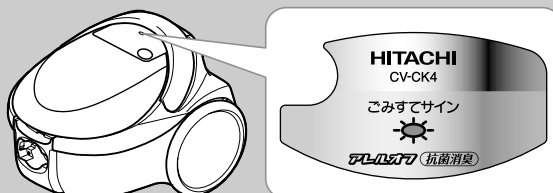

保護装置

本体のランプが点灯したまま運転を続けると、本体モーターの過熱を防ぐために「弱」運転になります。さらに、この状態で運転を続けると、自動的に運転を停止します。

原因

フィルターの
ごみ詰まり

吸込口を
ふさいだままの
運転

ホース・
延長管の
ごみ詰まり

「切」スイッチを押し、電源プラグをコンセントから抜く。

直しかた

ごみを捨て、
フィルターの
お手入れをする

→ P.10~14

ふさいで
いるものを
取り除く

詰まった
ごみを
取り除く

約60分後

保護装置が解除され、再びご使用いただけます。

■その他の症状

症 状	確認するところ	直しかた	ページ
吸込力が弱い、パックフィルターがいっぱいになっていないのに「ごみすてサイン」が点滅する	(1)パックフィルターが目詰まりしていませんか。	(1)新しいものと交換してください。	P.11 P.12
	(2)抗菌フィルターにごみが付着していませんか。	(2)フィルターのお手入れをしてください。	P.13 P.14
	(3)延長管、ホース、つぎてにごみが詰まっていますか。	(3)ごみを取り除いてください。	—
	(4)かるクルヘッドにごみが詰まっていますか。	(4)ごみを取り除いてください。	P.14 P.15
	延長コードを使用したり、ほかの家電製品と同一のコンセントでご使用になると、電源電圧の低下により、ごみすてサインが早く点滅する場合があります。 定格15A以上のコンセントを単独でご使用ください。		—
急に吸込力が弱くなり、しばらくすると回復する	<ul style="list-style-type: none"> かるクルヘッドを押しついたり、ふさぐようにして薄いカーペット、毛足の長いじゅうたんなどを掃除していませんか。 すき間用吸口をカーテンなどに押しついたりふさぐようにして掃除していませんか。 	<p>本体モーターの過熱防止のため、自動的に電力を抑える運転をしています。異常ではありません。</p> <ul style="list-style-type: none"> 回復しにくい時は、スイッチを切ってから、もう一度運転をしてください。 回復後は、かるクルヘッドに力を入れず、すべらせるように軽く動かしてください。 	—
本体が運転しない	(1)電源プラグがコンセントにしっかり差し込まれていますか。	(1)しっかり差し込んでください。	P.6
	(2)本体にホースが確実に差し込まれていますか。	(2)「カチッ」と音がするまでしっかり差し込んでください。	P.2 P.3
電源コードが全部入らない、または引き出せない	電源コードが片寄って巻き込まれたり、よじれたりしていることがあります。電源コード巻き取りボタンを押しながら、電源コードを黄印まで引き出してよじれを直したあと、もう一度巻き込んでください。		—
排気や本体があたたかくなる(特に夏場)	空気の流れて本体モーターを冷却しているためで、異常ではありません。		—
確認してもまだ異常がある場合		ご自分で修理をなさらないで、お買い上げの販売店へご相談ください。	P.18

アフターサービスと保証

使用中に異常が生じたときは

「故障かなと思ったら」(→ P.16、17)をご確認のあと、それでも故障と思われる場合には、ご自分で修理をなさらないで買い上げの販売店にご相談ください。

- 修理を依頼されるため、掃除機を販売店にお持ちの際は、標準付属品(ホース、延長管、かるクルヘッド)もご一緒にお持ちください。

お知らせいただきたい内容

- 1 型式—CV-CK4
- 2 症状—できるだけ詳しく

保証について

この商品は保証書付きです。

- 保証書は販売店で所定事項を記入してお渡しいたしますから、記載内容をご確認いただき、大切に保存してください。
- 保証期間は**お買い上げの日から1年間**です。
なお、保証期間中でも有料になることがありますので、保証書をよくお読みください。
- 保証期間経過後の修理については、販売店にご相談ください。
修理によって機能が維持できる場合は、お客様の要望により有料修理いたします。
当社は販売店からの注文により、補修用性能部品を販売店に供給します。

一般家庭用以外でご使用になるとき

- 共同(寮など)でご使用になるなど、一日の使用時間が一般家庭に比べて極端に長い場合には、短時間で部品の交換(かるクルヘッドなど)が必要になることがあります。
お買い上げの販売店にご相談のうえ、定期的な点検をなさってお使いになることをおすすめします。
- このような場合は、保証期間中でも有料になることがあります。

※この掃除機は家庭用です

転居される場合

- ご転居により、お買い上げの販売店のアフターサービスを受けられなくなる場合は、前もって販売店にご相談ください。ご転居先での日立の家電取扱店を紹介させていただきます。
- 電源周波数の異なる地区へのご転居に際しても、部品の交換は不要です。

部品の保有期間について

この掃除機の補修用性能部品の保有期間は、**製造打ち切り後6年**です。
補修用性能部品とは、その商品の機能を維持するために必要な部品です。

愛情点検



★長年ご使用の掃除機の点検を

ご使用の際、このような症状はありませんか？

- スイッチを入れても時々運転しないことがある。
- 電源コードを折り曲げると、通電したり、しなかったりする。
- 運転中に異常な音や振動がする。
- 本体が変形していたり、異常に熱い。
- 焦げ臭い“におい”がする。
- その他の異常があるとき。

ご使用中止

このような症状のときは、故障や事故防止のため、スイッチを切り、コンセントから電源プラグを抜いて必ず販売店に点検・修理をご相談ください。

日立家電品についてのご相談や修理はお買い上げの販売店へ

なお、転居されたり、贈物でいただいたものの修理などで、ご不明な点は下記窓口にご相談ください。

修理などアフターサービスに関するご相談は

TEL 0120-3121-68
FAX 0120-3121-87

<受付時間> 365日/9:00~19:00

商品情報やお取り扱いについてのご相談は

TEL 0120-3121-11
FAX 0120-3121-34

(受付時間)/9:00~17:30(月~土)、9:00~17:00(日・祝日)
年末年始は休ませていただきます。
携帯電話、PHSからもご利用できます。

- お客様が弊社にお電話でご連絡いただいた場合には、正確にご回答するために、通話内容を記録(録音など)させていただきます。
- ご相談、ご依頼いただいた内容によっては弊社のグループ会社に個人情報を提供し対応させていただきますことがあります。
- 出張修理のご依頼をいただいたお客様へ、アフターサービスに関するアンケートハガキを送付させていただきますことがあります。

別売り部品

日立の家電品取扱店でお求めください。
価格は、2007年7月現在の消費税率を基に総額表示を行っています。

パックフィルター(抗菌防臭3種・3層HEパックフィルター)

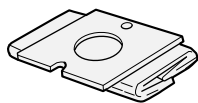

GP-110F(5枚入り)
希望小売価格
1,155円(税抜 1,100円)

- パックフィルターは、必ず日立純正(CV-型)用パックフィルターをご使用ください。
当社純正品以外のパックフィルターを使用した場合、モーターの発煙・発火が発生するおそれがあります。
また、その場合、パックフィルターに関係する掃除機の性能・品質は保証できません。
- GP-2000F(3枚入り)、GP-200F、GP-150F、GP-75F(各5枚入り)も使用できます。
【GP-2000F】【GP-200F】 希望小売価格 2,100円(税抜 2,000円)
【GP-150F】 希望小売価格 1,575円(税抜 1,500円)
【GP-75F】 希望小売価格 735円(税抜 700円)

	部品名	抗菌の確認を行った試験機関名	試験方法	抗菌の方法	抗菌の処理を行っている部分の名称
抗菌効果	パックフィルターGP-2000F	(財)日本紡績検査協会	JIS L 1902に基づく	繊維に練り込み	パックフィルター内装紙
	パックフィルターGP-200F	(財)日本紡績検査協会	JIS L 1902に基づく	繊維に練り込み	パックフィルター内装紙
	パックフィルターGP-150F	(財)日本紡績検査協会	JIS L 1902に基づく	繊維に練り込み	パックフィルター内装紙
	パックフィルターGP-110F	(財)日本紡績検査協会	JIS L 1902に基づく	繊維に練り込み	パックフィルター内装紙
	パックフィルターGP-75F	(財)日本化学繊維検査協会	滴下法	抗菌剤希釈液をスプレー加工	パックフィルター内装紙

<p>ふとん用吸口(G-52)</p> <p>希望小売価格 1,785円(税抜 1,700円)</p>	<p>はたき吸口(D-H3)</p> <p>希望小売価格 3,990円(税抜 3,800円)</p>	<p>丸洗いフローリングヘッド(D-F3)</p> <p>希望小売価格 5,250円(税抜 5,000円)</p>
<p>伸縮すき間用吸口(D-SH2)</p> <p>希望小売価格 1,680円(税抜 1,600円)</p>	<p>棚用自在吸口(D-TJ2)</p> <p>希望小売価格 1,260円(税抜 1,200円)</p>	<p>サッとハンドル</p> <p>サービスパーツ CV-SH8-011 サッとハンドルSH8 とご指定ください。</p> <p>希望小売価格 1,050円(税抜 1,000円)</p>

- 付属応用部品もお買い求めいただけます。

すき間用吸口

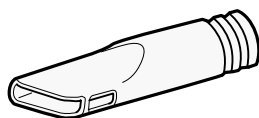

サービスパーツ CV-SG9-029 すき間用吸口とご指定ください
希望小売価格 315円(税抜 300円)

- 上記希望小売価格は、価格改正に伴い変更する場合があります。

日立掃除機 保証書

持込修理

この保証書は取扱説明書、本体貼付ラベル等の注意書きに従った使用状態で保証期間内に故障した場合に、本書に記載されている内容に基づき、無料修理をお約束するものです。無料修理をご依頼になる場合は、お買い上げの販売店に商品と本書をご持参ご提示ください。

形名	CV-CK4	※ お 買 い 上 げ 日	保 証 期 間
		平成 年 月 日	本体：1年
※お客様	ご住所 _____	_____ 様	
	お名前 _____	_____ 様	
	電話番号 _____	_____ () _____	
※販売店	ご住所 _____	_____ 様	
	お名前 _____	_____ 様	
	電話番号 _____	_____ () _____	

※印欄に記入のない場合は無効となりますから必ずご確認ください。

- 保証期間内でも次のような場合には有料修理となります。
 (イ)使用上の誤り、または改造や不当な修理による故障または損傷。
 (ロ)お買い上げ後の落下、輸送等による故障または損傷。
 (ハ)火災、地震、水害、落雷、その他の天災地変、公害や異常電圧による故障または損傷。
 (ニ)車両、船舶にとう載して使用された場合に生じた故障または損傷。
 (ホ)業務用で使用されて生じた故障または損傷。
 (ヘ)本書のご提示がない場合。
 (ト)本書にお買い上げ年月日、お客様名、販売店名の記入のない場合、あるいは字句を書き換えられた場合。
- この商品は持込修理の対象商品です。郵送などで修理依頼された場合の送料などはお客様の負担となります。また、出張修理をご希望の場合には、出張に要する実費を申し受けます。
- ご転居の場合は事前にお買い上げの販売店にご相談ください。
- 贈答品等で本書に記入してあるお買い上げの販売店に修理をご依頼になれない場合にはご相談窓口 (→ P.18) にご相談ください。
- 本書は再発行いたしませんので紛失しないよう大切に保存してください。
- 本書は日本国内においてのみ有効です。Effective only in Japan.

- この保証書は本書に明示した期間、条件のもとにおいて無料修理をお約束するものです。したがってこの保証書によって保証書を発行している者(保証責任者)、及びそれ以外の事業者に対するお客様の法律上の権利を制限するものではありませんので、保証期間経過後の修理等についてご不明の場合は、お買い上げの販売店またはご相談窓口 (→ P.18) にお問い合わせください。
- お客様にご記入いただいた保証書の写しは、保証期間内のサービス活動及びその後の安全点検活動のために記載内容を利用させていただく場合がございますので、ご了承ください。
- 保証期間経過後の修理、補修用性能部品の保有期間について詳しくは、「アフターサービスと保証について」 (→ P.18) をご覧ください。

修理メモ

.....

.....

.....

 日立アプライアンス株式会社

〒105-8410 東京都港区西新橋2-15-12
 電話 (03)3502-2111