

家庭用

VE電気まほうびん

とく子さん[®]

コードレスタイプ

取扱説明書

保証書つき

このたびは、お買い上げまことにありがとうございます。

ご使用になる前に、この取扱説明書を最後までお読みください。

お読みになった後は、お使いになる方がいつでも見られるところに必ず保管してください。



日本国内 100V 専用

交流 100V 以外の電源では
使用できません。

ご意見をお寄せください。

<http://www.tiger.jp/>

とく子さんを上手に使って、 省エネ生活はじめましょう



うれしい省エネ効果

低めの保温温度や まほうびん保温を選ぶ →P.12

- 低めの保温温度を選ぶと、高めの保温温度に設定しているときよりも、電気代が節約できます。
- まほうびん保温を選ぶと、沸とう後ヒーターが自動的にOFFになり、まほうびん構造によって保温しますので、電気代が節約できます。



寝る前や外出前に 節電タイマーをセットする →P.18

- 3時間・6時間・9時間・12時間でセットできます。
- セットすると自動的にヒーターがOFFになり、まほうびんで保温しますので電気代が節約できます。



とく子さんコースを セットする →P.20

- 電動給湯する時間帯に合わせて、ポットが自動的にヒーターのONとOFFを切り替えます。
- 使う時間帯は、お湯をわかして保温に、使わない時間帯は、まほうびんで保温しますので、電気代が節約できます。



便利な機能

カルキのにおいが気になるときは カルキぬき沸とう →P.10・12

湯わかしの時間を延長して、おいしいお湯がわかれます。



場所に合わせて使い分け 電動&エアー給湯 →P.14~17



電源が届かない場所でも、給湯できます。(エアー給湯)



もくじ

安全上のご注意	4
各部のなまえと付属品	8
はじめて使うとき・ しばらく使わなかったとき	9
お湯をわかす、保温を選ぶ、 再沸とうさせる	10
給湯レバーを押してお湯を注ぐ (電動給湯)	14
押し板を押してお湯を注ぐ (エアー給湯)	16
寝る前や外出前に 節電タイマーをセットする	18
とく子さんコースをセットして、 自動的にヒーターをON・OFFする	20
キッチンタイマーをセットして、鳴らす	22
使わないときはお湯をすてる	24
お手入れする	26
●こまめにお手入れする箇所・部品	26
●汚れるたびにお手入れする箇所	27
●長期間使わないとき	27
●内容器のクエン酸洗浄をする	28
●ポンプのクエン酸洗浄をする	29
故障かな?と思ったら	30
●お湯をわかすとき	30
●においがするとき	30
●保温中	30
●本体の不具合	30
●給湯するとき	31
●ランプや表示、キー操作、音の不具合	32
とく子さんコースQ&A	33
部品のお買い求めと交換について	34
仕様	35
保証とサービスについて	35
連絡先	35

湯わかし

お手入れ

こんなときは

安全上のご注意

ご使用前によくお読みの上、必ずお守りください。



- ◆ お使いになる人や他の人々への危害や損害を未然に防止するために必ずお守りください。
- ◆ 本体に貼ってあるご注意に関するシールは、はがさないでください。

注意事項は、誤った使いかたで生じる危害や損害の程度を、以下の表示で区分しています。

⚠ 警告 「死亡または重傷などを負う可能性が想定される」内容を示します。

⚠ 注意 「傷害を負う、または物的損害のみが発生する可能性が想定される」内容を示します。

絵表示の例

⊘ この絵表示は行為を「禁止」する内容です。



(分解禁止)

● この絵表示は行為を「強制」したり、「指示」したりする内容です。



(強制・指示) (差込プラグを抜く)

乳幼児のいらっしゃるご家庭でご使用の場合は特にご注意ください。

⚠ 警告

⊘ 器具用プラグをなめさせない。
乳幼児が誤ってなめないように注意する。
感電やけがの原因。



⊘ 子供だけで使わせたり、幼児の手が届くところで使わない。
やけど・感電・けがをするおそれ。

! ふたを「カチッ」と音がするまで確実に閉める。
沸とうが止まらなくなったり、倒れたときにお湯が流れ出て、やけどのおそれ。

⊘ 蒸気孔に触ったり、顔などを近づけない。
やけどをするおそれ。特に乳幼児には、さわらせないように注意する。

⚠ 注意

⊘ 不安定な場所、熱に弱いテーブルや敷物などの上では使わない。
倒れたときにお湯が流れ出て、やけどのおそれ。
また、火災や、テーブル・敷物の変色・変形の原因。

⚠ 警告

⊘ 改造はしない。
修理技術者以外の人は、分解したり、修理をしない。
火災・感電・けがの原因。

⊘ 交流100V以外では使わない。
(日本国内100V専用)
火災・感電の原因。

! 定格15A以上のコンセントを単独で使う。
他の器具と併用すると、分岐コンセント部が異常発熱して、発火するおそれ。

⊘ 電源コードは、破損したまま使わない。
また、電源コードを傷つけない。
(加工する・無理に曲げる・高温部に近づける・引っ張る・ねじる・たばねる・重いものを載せる・挟み込むなど)
火災・感電の原因。

! 差込プラグにほこりが付着している場合は、よくふき取る。
火災の原因。

! 差込プラグは根元まで確実に差し込む。
感電・ショート・発煙・発火のおそれ。

⊘ 電源コードや差込プラグが傷んだり、コンセントの差し込みがゆるいときは使わない。
感電・ショート・発火の原因。

警告

- ぬれた手で、差込プラグの抜き差しをしない。
感電やけがをするおそれ。
- 器具用プラグ(磁石式)の先端に、ピンなど金属片やごみを付着させない。
感電・ショート・発火の原因。
- 満水目盛を超えて、水を入れない。
お湯がふきこぼれ、やけどのおそれ。また、水が給水マークより少ない場合は、内容器の変色・故障のおそれ。
- ふたを勢いよく閉めない。
お湯がふきこぼれ、やけどのおそれ。
- 蒸気孔をフキンなどでふさがない。
お湯がふきこぼれて、やけどのおそれ。また、ふたの変形の原因。
- 水以外のものをわかさない。
お茶・牛乳・酒・ティーバッグやお茶の葉、インスタント食品などを入れて使うと、泡立ってふきこぼれ、やけどのおそれ。また、こげつき・腐食・故障・フッ素加工のはがれの原因。
- 氷を入れて保冷用に使わない。
冷たい水や氷を入れると結露が生じ、感電・故障のおそれ。

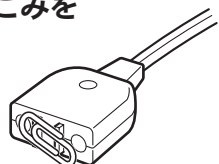

- 抱きかかえたり、傾けたり、ゆすったり、上下に勢いよく振ったり、衝撃を加えない。ふたを持って移動しない。
「ロック」にしても、傾けたり倒したりしない。お湯が流れ出て、やけどのおそれ。
- ポットを転倒させない。
「ロック」にしても、傾けたり倒したりしない。お湯が流れ出て、やけどのおそれ。
- 本体は、水につけたり、水をかけたりしない。
ショート・感電・発火のおそれ。
- ふたをつけたまま、残り湯をすてない。
ふたがはずれたとき、お湯がかかってやけどをするおそれ。
(残り湯のすてかた→P.24)

注意

- 使用時以外は、差込プラグをコンセントから抜く。
けがややけど、絶縁劣化による感電・漏電火災の原因。
- 必ず差込プラグを持って引き抜く。
感電やショートして発火するおそれ。
- この製品専用の電源コード以外は使わない。電源コードを他の機器に転用しない。
故障・発火のおそれ。

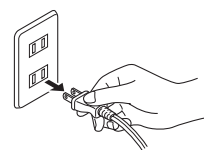

- タコ足配線はしない。
火災のおそれ。
- 水のかかりやすい場所や、底部がぬれるような所に置いて使わない。
ショート・感電・故障の原因。
- 蛇口から直接水を入れない。
本体内部に水が入り、ショート・感電・故障の原因。
- 壁や家具の近くでは使わない。
蒸気または熱で壁や家具を傷め、変色・変形の原因。キッチン用収納棚などを使うときは、中に蒸気がこもらないように注意する。
- ふたを開けたりはずすときに出る蒸気や露にふれない。
やけどの原因。
- 湯わかし中は、お湯を注がない。
お湯が飛び散り、やけどの原因。
- 給湯中に本体を回さない。
お湯が飛び散り、やけどのおそれ。
- 使用中や使用後しばらくは高温部にふれない。
やけどの原因。
- 本体を持ち運ぶときは、ふたの開閉レバーにふれない。
ふたが開いて、けが・やけどをするおそれ。



- お手入れは冷えてから行う。
高温部にふれ、やけどのおそれ。
- 残り湯をすてる時は、必ず下図の方向からすてる。→P.24
別の位置からすてると、本体内部にお湯が入って故障の原因。また、やけどのおそれ。

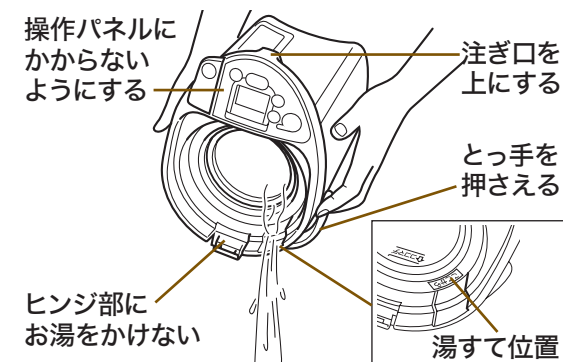

- 本体を丸洗いしたり、本体内部や底部に水を入れたりしない。
ショート・感電・故障の原因。

末永くご使用いただくためのご注意

- 火気の近くでは使わない。
変形・故障の原因。
- 直射日光が長時間あたる場所では使わない。
本体が熱くなるなど、故障の原因。
- カラだきをしない。
水を入れないで通電すると、内容器の熱変色、故障の原因。
- 備長炭などの炭を入れて使わない。
故障、フッ素加工のはがれの原因。
- 本体をさかさにして置かない。
故障の原因。

各部のなまえと付属品

箱をあけたら、
まず確認しましょう！

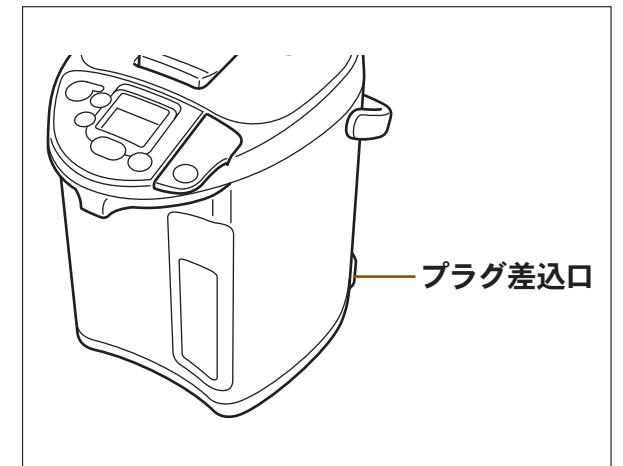
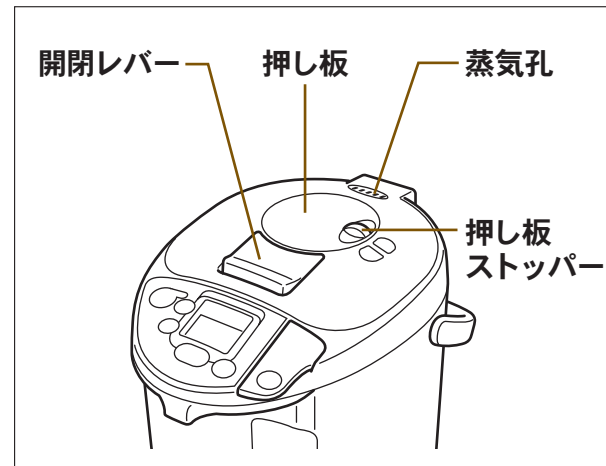
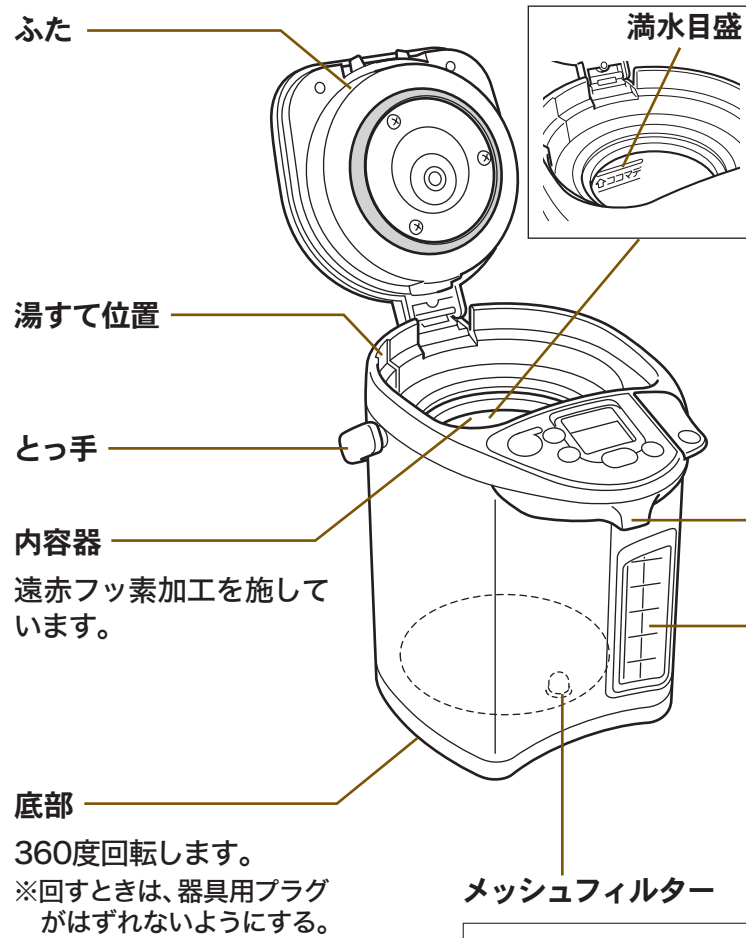

操作パネル

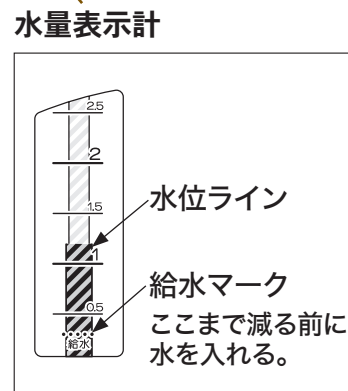
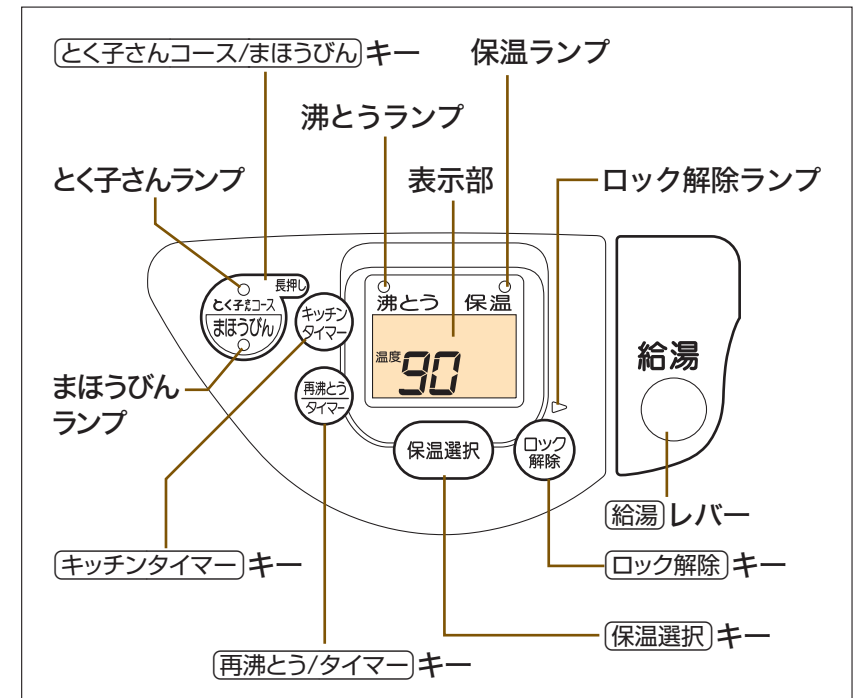

付属品

電源コード
差込プラグ

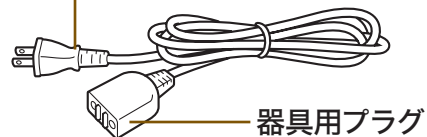

はじめて使うとき・しばらく使わなかったとき

本体内を洗浄するために、次の手順で、お湯をわかしてすてる。

- 1 満水目盛まで水を入れ、お湯をわかす。→P.10
- 2 お湯がわいたら、約半量を電動給湯してお湯をすてる。→P.14
- 3 プラグ・ふたをはずして、残り湯をすてる。→P.24

お湯をわかす、 保温を選ぶ、再沸とうさせる

コーヒーや紅茶、煎茶など、お茶の種類に合わせて保温が選べて便利。
カルキのにおいも減らすことができるのね。



1 ふたを開ける。

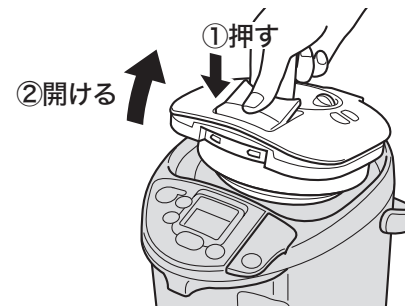

2 水を別の容器で入れる。

「満水目盛」以下、「給水マーク」以上に入れる。

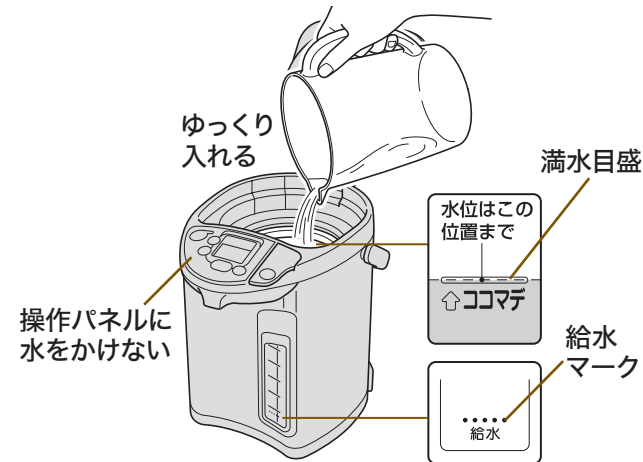

3 ふたを閉め、 プラグを確実に接続する。

湯わかしがはじまる。

プラグを接続すると、
設定されている保温が
約5秒間表示されます。
(保温の選びかた→P.12)

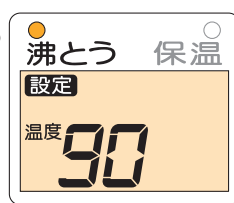

4 お湯のカルキ臭を減らしたい ときは、再沸とうタイマーを1回押す。

通常よりも湯わかし時間が長くなります。

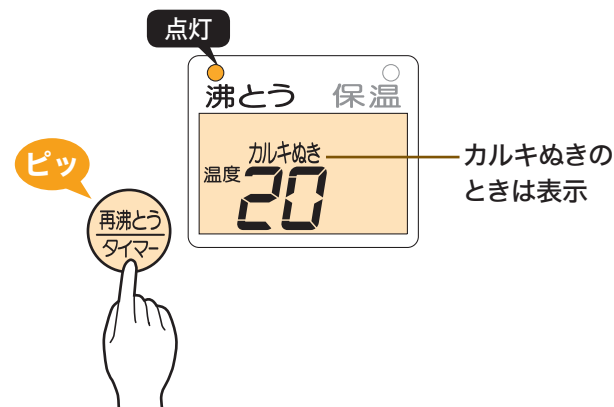

ふたを開閉するときの音

「カラカラ」という音は、お湯の流出を防止する弁(せんバルブ)の音です。

水を入れて湯わかしする

約50℃以上のお湯を入れると、自動的に湯わかしされない場合があります。少しさめたお湯か水を入れるか、再沸とうさせる。→P.12

カラだき防止機能のはたらき

水が入っていないか、少量の水でわかしはじめると、「ピピピ…」と音がして、沸とうランプと保温ランプが交互に点滅してお知らせし、湯わかしが止まります。→P.32

湯わかし中の表示

現在の湯温



- ◆ 水量や水温によって、残時間が表示されはじめる時間が異なります。
- ◆ お湯の温度は、5℃きざみに表示されます。(約98℃のときのみ「98」を表示)

約10秒ごとに交互に表示

沸とうするまでの残時間



ご注意

- ◆ 水を蛇口から直接入れたり、ぬれた場所に置いて底面をぬらさない。
- ◆ 「満水目盛」を超えて水を入れたり、「給水マーク」より少ない水で湯わかししない。

お湯をわかす、保温を選ぶ、再沸とうさせる

5

保温選択 または  を押して、保温を選ぶ。

【98・90・85・80・75保温のとき】
保温選択を押すごとに、保温が順に切り替わります。



【設定されている保温を確認したいとき】
保温選択を1回押す。

【まほうびん保温のとき】
とく子さんコース/まほうびんを押す。
(キーを長く押さない。とく子さんコースがセットされます。→P.20)

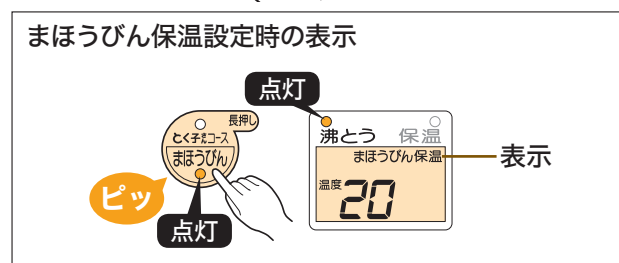
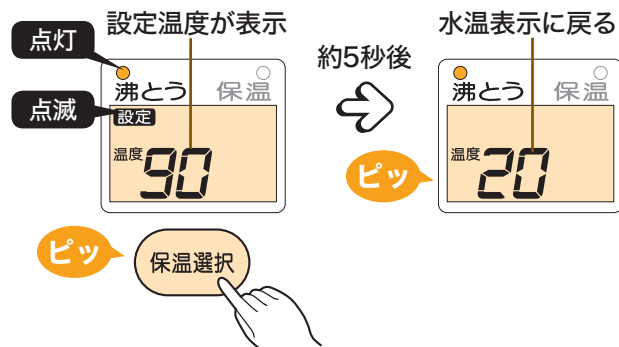

沸とうしたら、「ピー」と5回鳴る。

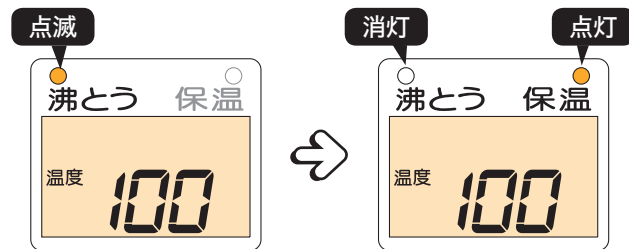

自動的に保温。

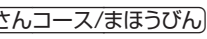
【保温中に保温を切り替えるとき】
保温選択 または  を押して選ぶ。
→上記5

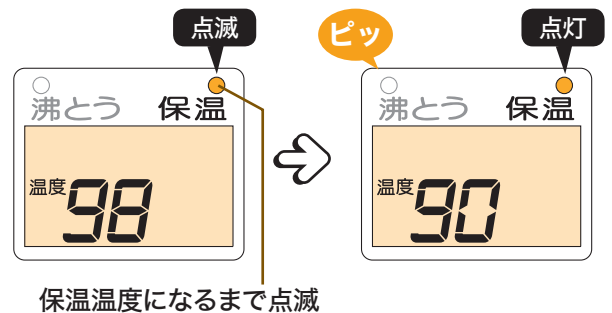

6

保温中に再沸とうさせるときは、 を1回押す。

給水マーク以上のお湯が入っているか、確認してから押す。

【お湯のカルキ臭を減らしたいとき】
2回押す。

再沸とう/タイマーを押すごとに、機能が切り替わります。

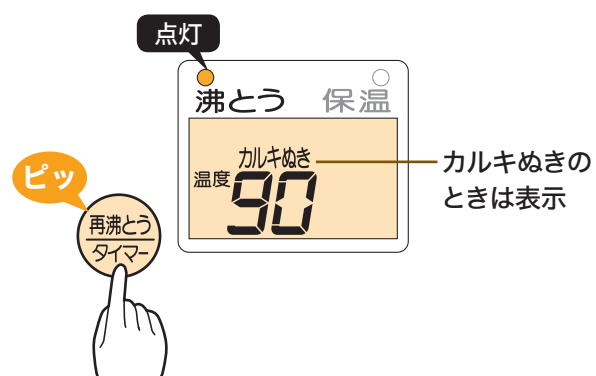
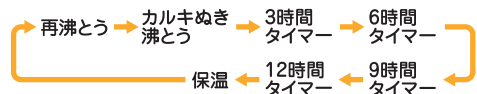

保温は6種類から選べる

- ◆6種類の保温が選べます。(75から98保温の5通りとまほうびん保温)
- ◆まほうびん保温は、沸とう後、ヒーターが自動的にOFFになります。
- ◆湯わかし中でも保温中でも、保温が変更できます。

使用中にプラグがはずれたとき

約10分間は、選んだ保温を記憶しています。(10分以上経つと記憶が消え、再度プラグを接続すると90保温になります。)

まほうびん保温を選んだときは

水を入れても自動的に湯わかししません。(再沸とう/タイマーを押して沸とうさせる。)→P.30

沸とう時間・選んだ保温温度になるまでの時間の目安

水から沸とうするまで	約24分
沸とうしてからの90保温になるまで	約4時間30分
85保温になるまで	約6時間20分
80保温になるまで	約8時間15分
75保温になるまで	約11時間50分

※水量: 満水、水温・室温: 20℃のときの参考値。
※98保温になるまでの時間の目安は、水から沸とうするまでの時間とほぼ同じです。

沸とう後の湯温の目安(まほうびん保温時)

時間の経過とともに、湯温が下がっていきます。湯量が少ないと、さめやすくなります。

2時間後	約93℃
------	------

※水量: 満水、室温: 20℃のときの参考値。
※温度は5℃きざみで表示されるので、表示と実際の湯温は異なることがあります。

満水時に再沸とうするまでの時間の目安

98・90保温	約4～8分
85・80・75保温	約8～12分

※水をつぎ足したり、プラグを接続し直したときは、さらに長くなります。
※まほうびん保温のときは、沸とうするまでの時間が変わります。

ご注意

再沸とう/タイマーは、節電タイマーと兼用のキーになっているので、表示部で確認して設定する。

給湯レバーを押して お湯を注ぐ

— 電動給湯

指1本でらくらく給湯!

まるでやかなお湯で、お茶やコーヒーの味と香りが楽しめるのね。



1

ロック解除 を1回押す。

ロックが解除されます。

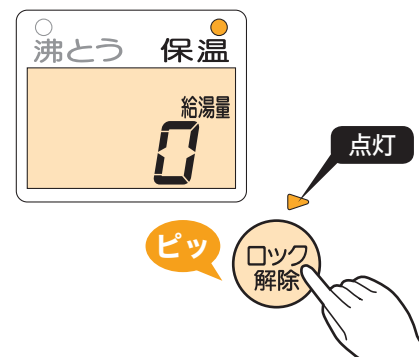

2

容器を注ぎ口に合わせ、**給湯** レバーを押して注ぐ。

- ◆約10mLから990mLまで10mLきざみで給湯量が表示されます。約990mLを超えると「給湯量0」に戻って表示が進みます。
- ◆押している間、お湯が出ます。
- ◆**給湯** レバーから指をはなし、注ぎ口からお湯が止まるのを確認してから容器をはなす。

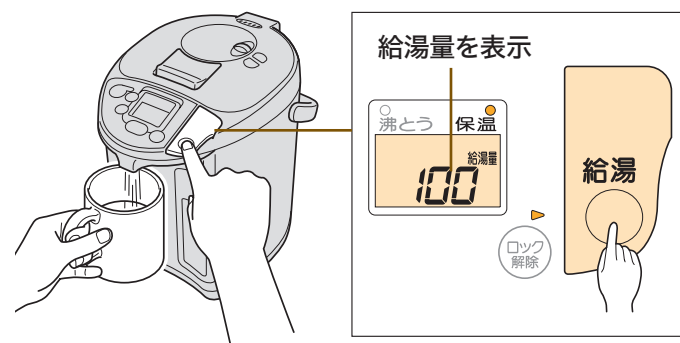

3

ロック解除 を1回押す。

ロックされます。



給湯を一時中断したとき

【約2秒以内に再度押した場合】

指をはなすと…

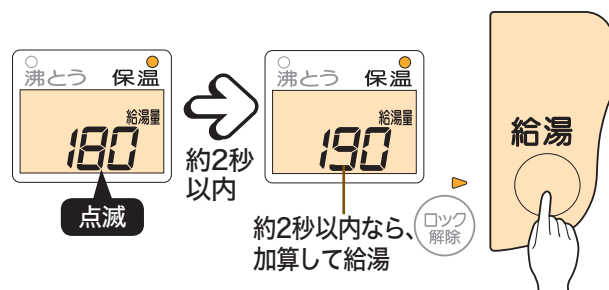

【約2秒経過後、再度押した場合】

指をはなすと…



給湯量は目安

表示される給湯量は、目安です。注がれる湯量を確認しながら、注意して給湯する。(容器の容量によっては、あふれるおそれ。)

自動ロックについて

給湯後、約10秒間(給湯)レバーを押さなかった場合、自動的にロックされます。(ロック解除ランプが消灯。)

お湯が出にくいとき

- ◆沸とう直後は、発生した泡がポンプに入ってお湯が出にくくなる場合があります。蒸気に注意して、1度ふたを開け、再度ふたを閉めてから給湯する。
- ◆内容器やメッシュフィルター、内部のポンプが汚れていると、お湯が出にくくなる場合があります。クエン酸洗浄する。→P.28

お湯が少なくなったら必ず給水する

- ◆給水マークまで減る前に、必ず給水し、ふたを閉める。(蒸気に注意して、水を入れる。)→P.10
- ◆まほうびん保温中(プラグ接続状態)は、給水しても湯わかきしません。

ご注意

湯量が給水マークより少ないときは、給湯しない。お湯が飛び散るおそれ。

押し板を押して お湯を注ぐ

— エアー給湯

プラグを抜いてもお湯が注げるから、
電源が届かない庭やバルコニーでもあったかいお茶が飲めるのね。



1 押し板ストッパーを「解除」位置にする。

ロックが解除されます。

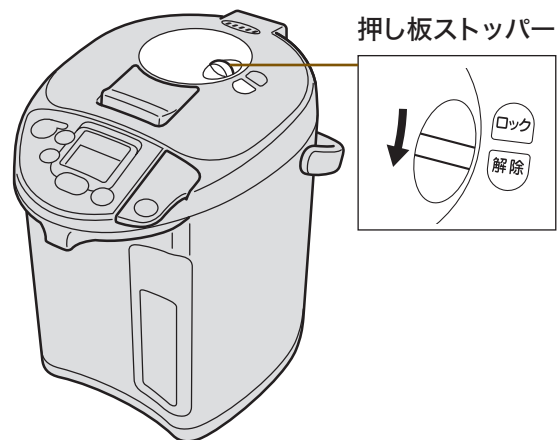

2 容器を注ぎ口に合わせ、押し板をゆっくり押し注ぐ。

- ◆お湯の出具合は、電動給湯より多少、少なくなります。
- ◆押し板から指をはなし、注ぎ口からお湯が止まるのを確認してから容器をはなす。

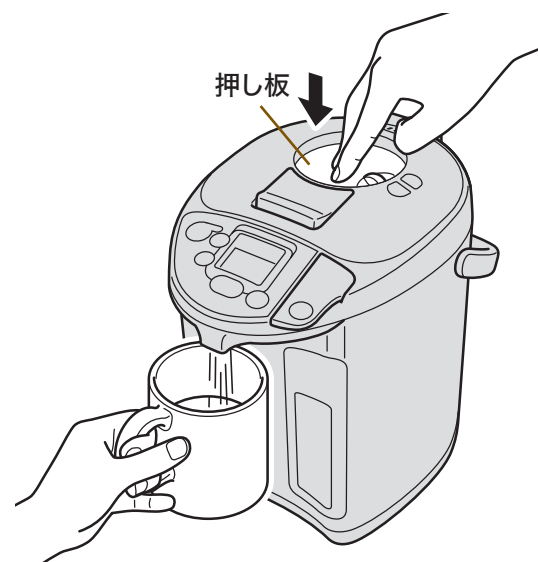

3 押し板ストッパーを「ロック」位置にする。

ロックされます。

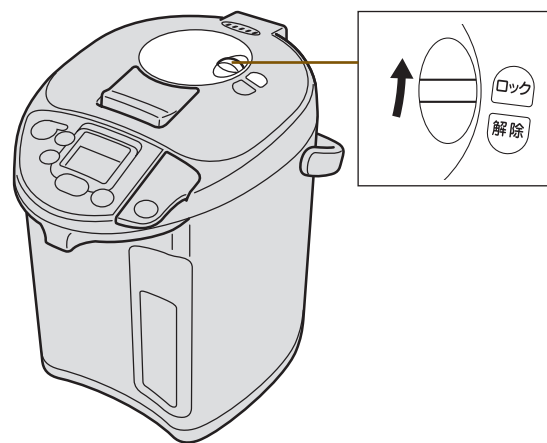

コードレス給湯できる

プラグを抜いてもお湯が注げます。

お湯がさめたり、減ってきたとき

エアー給湯したときに出る湯量が減ってきます。

押し板はゆっくり押し

勢いよく押しと、お湯が飛び散ったり、出ないことがあります。

本体が回らないように給湯する

給湯中に本体が回ると、お湯が飛び散ります。

給湯量の表示について

エアー給湯では、給湯量の表示をしません。

お湯が少なくなったら必ず給水する

- ◆給水マークまで減る前に、必ず給水し、ふたを閉める。
(蒸気に注意して、水を入れる。)→P.10
- ◆まほうびん保温中(プラグ接続状態)は、給水しても湯わかししません。

ご注意

- ◆湯量が給水マークより少ないときは、給湯しない。お湯が飛び散るおそれ。
- ◆電動給湯とエアー給湯を同時に行わない。やけど・故障の原因。

寝る前や外出前に 節電タイマーをセットする

節電タイマーをセットすると、ポットが自動的に
ヒーターをOFF! 電気代が節約できてうれしいわ。



再沸とうタイマーを押して、
「節電」マークと、
節電時間を表示させる。

押すごとに機能が切り替わります。
表示部で確認しながら、「あと3時間」「あと6時間」
「あと9時間」「あと12時間」のいずれかに合わせる。
(節電タイマーがセットされます。)

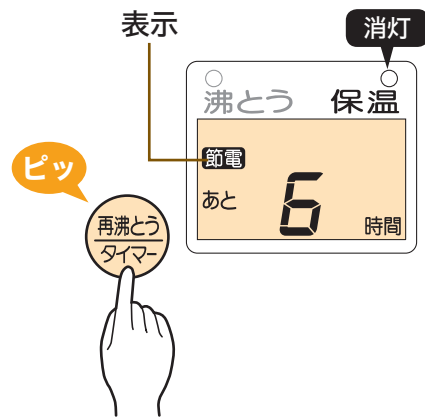
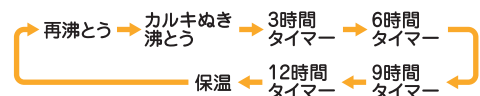

終了までの時間を
1時間きざみで表示。

1時間きざみで表示

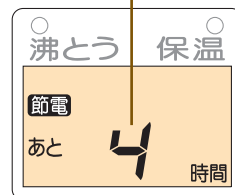

終了の1時間前になると、
湯わかしがはじまり、
59～1分まで分きざみで表示。

1時間前になると
湯わかしがはじまり
分きざみで表示



湯わかしが終了すると、
自動的に保温。

設定されている保温で、保温します。
(ピーピー…という音は鳴りません。)

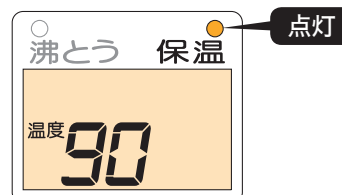

節電タイマーのしくみ

- ◆3時間・6時間・9時間・12時間のいずれかでセットできます。
- ◆セットすると、ヒーターが自動的にOFFになり、まほうびんで保温します。

湯わかし中でも保温中でもセットできる

湯わかし中・保温中のどちらでもセットできて便利です。

まほうびん保温設定時はセットしない

ヒーターがONにならないので、お湯が冷めていくだけです。

セットすると使えない操作・機能

- ◆電動給湯
- ◆キッチンタイマー (作動中のキッチンタイマーは解除されます。)

節電タイマーを解除してお湯をわかすときは

[再沸とう/タイマー]を押して、沸とうランプを点灯させる。(湯わかしをはじめます。)



自動的にヒーターをON・OFFする とく子さんコースをセットして、

使う時間帯は、お湯をわかして保温に、使わない時間帯は、まほうびん保温に切り替わるから電気代が節約できるのね。



1

保温選択 を押して、
使う時間帯の保温を選ぶ。

押すごとに表示が切り替わります。
まほうびん保温は、選ばない。
(まほうびん保温は、ヒーターがONにならないので、お湯が冷めていくだけです。)



2

とく子さんコース を長押し(約1秒)して、
とく子さんランプを点灯させる。

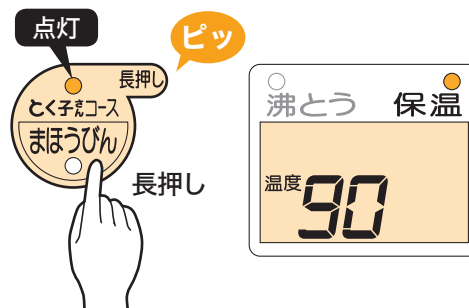

使う時間帯は、
自動でヒーターがONになり、
お湯をわかして、保温。

【使う時間帯とは…】
1度電動給湯して、次に電動給湯するまでの間隔が
3時間未満の時間帯です。

使わない時間帯は、
自動でヒーターがOFFになり、
まほうびんで保温。

【使わない時間帯とは…】
◆1度電動給湯して、次に電動給湯するまでの間隔が
3時間以上の時間帯です。(ひんぱんにお湯を使うと、
使わない時間帯が少なくなります。)
◆湯温は、さめていきます。



とく子さんコースのしくみ

- ◆このポットは、プラグを接続したときから、336時間(2週間)分の電動給湯した時間帯を記憶しています。(336時間経過後は、最初の24時間のデータが消えて更新されます。)
- ◆とく子さんコースをセットすると、記憶データに基づいて、曜日ごとにポットが自動的にヒーターのONとOFFを切り替えます。(例えば、月曜日の電動給湯の状況が、次の月曜日に反映されます。)
- ◆プラグを抜いて約10分以上経つと、記憶が消えます。
- ◆プラグを接続したときから1週間までは、データがないので、とく子さんコースが働きません。
- ◆エアー給湯は記憶されません。
- ◆とく子さんコースQ&A→P.33

湯温が低いとき

使う時間帯の約30分前から自動的に湯わかしをはじめます。

使わない時間帯に電動給湯したとき

【ロック解除】を押すと、「ピーピーピー」と3回音が鳴り、使わない時間帯であることをお知らせします。

とく子さんコースを解除するときは

【とく子さんコース/まほうびん】を長押し(約1秒)して、とく子さんランプを消灯させる。
(湯温が低いときは、自動的に湯わかしをはじめます。)



キッチンタイマーを セットして、鳴らす

キッチンタイマーが鳴らせるから、
カップラーメンを作るときやお料理をするときに便利なのね。



キッチンタイマーを押して、時間をセットする。

押すごとに1～30分まで、1分ずつ切り替わります。
(押し続けると、早送りになります。)

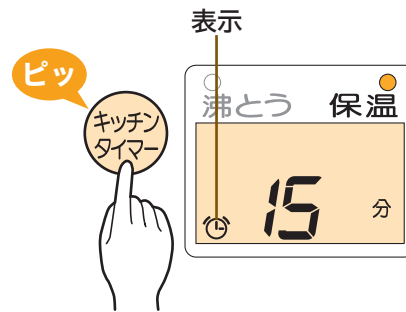

終了するまでの時間を
1分きざみで表示。

1分きざみで表示

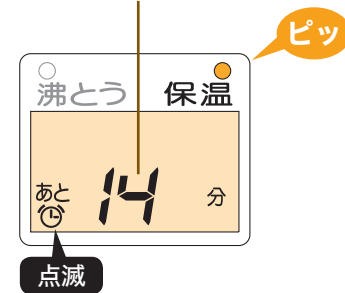

1分前になると、59～1まで
1秒きざみに表示。

1分前になると
秒きざみで表示



セットした時間になると、
「ピピッ」と10回鳴って、
時間をお知らせ。

セット前の表示に戻る



キッチンタイマーをセットできる時間

1～30分まで、1分単位でセットできます。

1分 → 2分 → …… → 29分 → 30分 → 解除

湯わかし中でも保温中でもセットできる

湯わかし中・保温中のどちらでもセットでき
て便利です。

**キッチンタイマーを
解除するときは**

キッチンタイマーの作動中に、
キッチンタイマーを押す。

セット前の表示に戻る

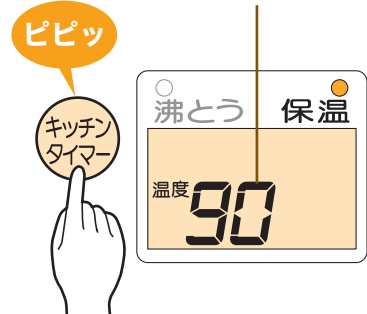

使わないときは お湯をすてる

いつもおいしいお湯がわかるように、使わないときは、プラグとふたをはずして、残り湯をするといいのね。



1 プラグをはずす。

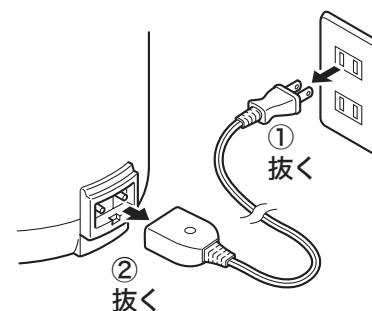

2 ふたをはずす。

ふた着脱レバーを押し下げながら、ふたを注ぎ口側に引くように開けてはずす。

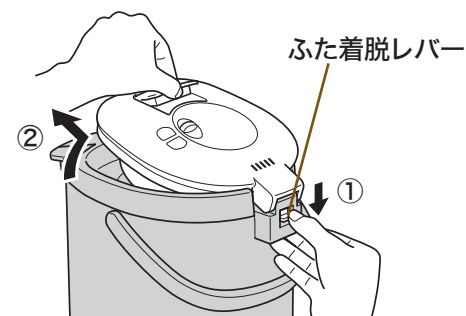

3 残り湯をすてる。

お湯が飛び散らないように、ゆっくりとすてる。

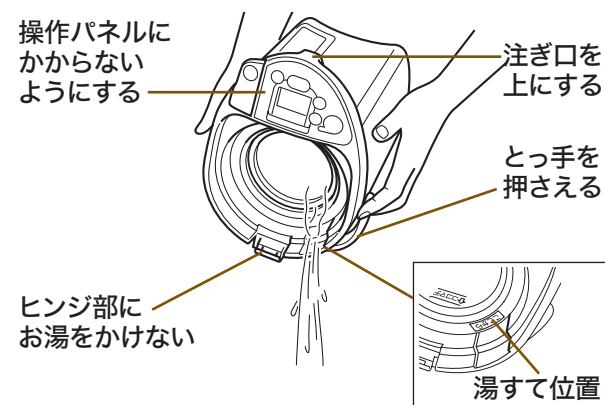

4 ふたをつける。

ふた着脱レバーを押し下げながら、ふたの引っかけ部を差し込む。

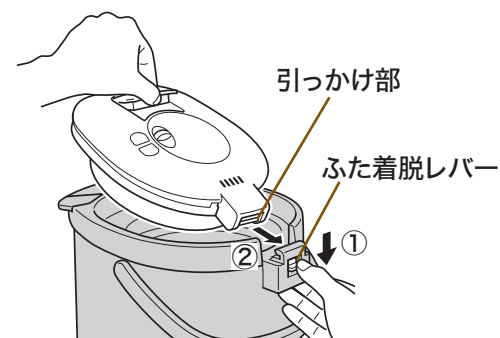

内容器にお湯を残さない

内容器が変色したり、においの原因になるので、残り湯はすてる。

必ず湯すて位置からすてる

別の位置からすてると、故障の原因。

使用後はお手入れする

内容器・メッシュフィルターは、こまめにお手入れする。→P.26

ご注意

- ◆ふたをつけたまま、残り湯をすてない。
- ◆メッシュフィルターの取り付けが不十分な場合、お湯をすてたときに抜け落ちることがあるので注意する。
- ◆お湯をすてた後は、注ぎ口からしずくが落ちることがあるので注意する。

お手入れする

こまめにお手入れして、
清潔・長持ち！



◆プラグをはずし、冷えてからお手入れする。

◆スポンジ・布はやわらかいものを使う。

こまめにお手入れする箇所・部品

内容器

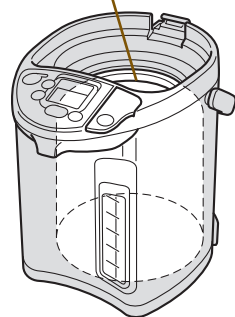

1 メッシュフィルターをはずす。→下記

2 内容器に水またはぬるま湯を半分くらい入れ、スポンジでふき取った後、すすぐ。(外側はぬらさない。)

メッシュフィルター

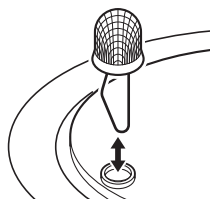

1 水またはぬるま湯で、やわらかい歯ブラシなどを使って洗う。(目詰まりすると、お湯が出にくくなります。)

2 内容器に必ず取りつける。

ご注意

- ◆洗剤・シンナー類・クレンザー・漂白剤・化学ぞうきん・金属たわし・ナイロンたわしなどは使わない。
- ◆食器洗浄機や食器乾燥器などは使わない。
- ◆カラダきによる内容器の変色は取れません。

汚れるたびに お手入れする箇所

ふた



本体外側



よくしぼったフキンでふき取る。

電源コード

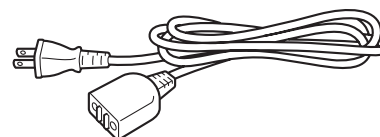

乾いた布でふく。

ご注意

水につけたり、水をかけたりしない。

ミネラル成分について

水の中に含まれているミネラル成分（カルシウム・マグネシウム・鉄分など）が、内容器に付着して下記のようにすることがありますが、有害ではありません。

汚れが目立ってきたら、クエン酸洗浄する。→P.28

- ・内容器に、サビのような赤いはん点ができる。
- ・内容器が乳白色・黒色・虹色などに変色した。
- ・お湯に白い浮遊物が浮く。

ご注意

◆内容器・メッシュフィルターは、こまめにお手入れし、汚れが目立ってきたら、クエン酸洗浄する。→P.28

ミネラル成分がたまると、お湯が出にくくなったり、湯わかし中の音が大きくなる原因。

◆ミネラルウォーターや、アルカリイオン水（ミネラル成分を多く含む水）を湯わかしたときは、よりこまめにお手入れする。付着したミネラル成分がはがれて本体内部のお湯や蒸気の出口をふさぎ、故障の原因。

長期間使わないとき

1 左記の要領で各部のお手入れをし、乾いた布でふく。

2 各部を自然乾燥させる。(特に内容器は十分に乾燥させる。)

3 虫やほこりなどが入らないように、ポリ袋などで密封して保管する。

お手入れする



ミネラル成分が 内容物のクエン酸 (2～3カ月)

付着してきたら 酸洗浄をする (1回の目安)

- 1 メッシュフィルターが内容物についているか確認する。→P.8
- 2 クエン酸 約30g (大さじ2～3杯)を内容物に入れる。
- 3 満水目盛まで水を入れてまぜ、ふたを閉める。(お湯は入れない。)→P.10
- 4 プラグを接続し、**再沸とう/タイマー**と**保温選択**を同時に約3秒間押し続ける。
※洗浄中は、他の操作や機能は使えません。

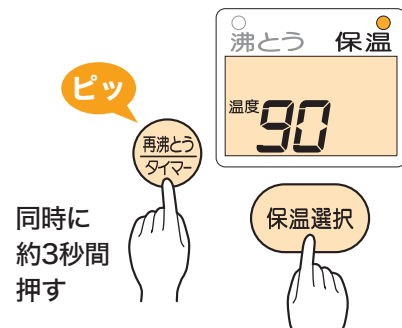

洗浄中(洗浄時間の目安：約1時間30分*)
*水温により異なる。

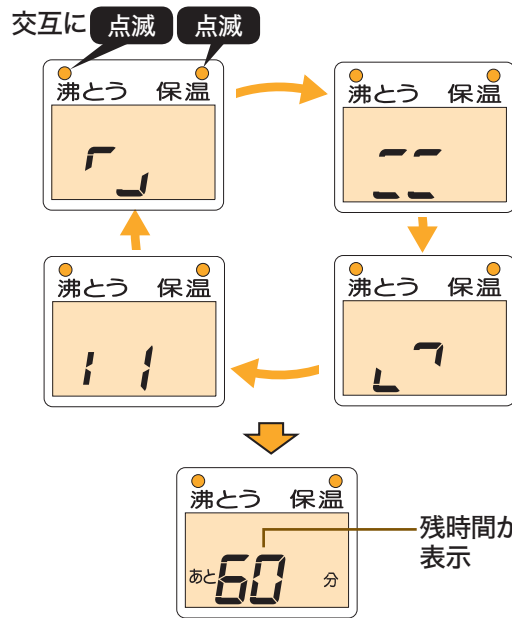

クエン酸のお買い求めについて

お買い上げの販売店、または、「連絡先→P.35」に記載のタイガーお客様ご相談窓口でお買い求めください。

品名	電気ポット内容器洗浄用クエン酸 (約30g×4包入り)
品番	PKS-0120

※洗浄用クエン酸は、食品添加物につき、食品衛生上無害です。

お湯が出ないときは、 ポンプのクエン酸洗浄をする (半年に1回の目安)

- 1 メッシュフィルターをはずす。→P.26
- 2 クエン酸 約30g (大さじ2～3杯)を、コップ1杯のお湯(約200mL)で溶かし、内容物の底の穴に入れ、そのまま約2時間放置する。
- 3 内容物の1/3まで水を入れ、ふたを閉めてお湯をわかす。(90保温を選ぶ)→P.10・12
- 4 90保温の状態、2～3時間放置する。
- 5 電動給湯してお湯(クエン酸の液)を全部注ぎ口から出し、すてる。
- 6 プラグをはずし、冷めてから、内容器をスポンジで水洗いする。
- 7 クエン酸のにおいを取るために、水だけで通常どおりにわかす、約半量を電動給湯してからお湯をすてる。→P.10・14・24
- 8 冷めてから、メッシュフィルターを取りつける。→P.26

洗浄終了

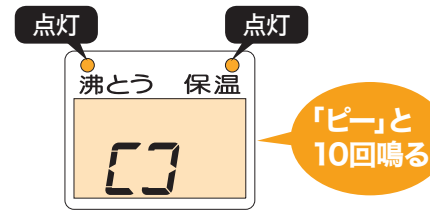

- 5 電動給湯してお湯(クエン酸の液)を全部注ぎ口から出し、すてる。(電動給湯すると「ピピピ…」と音がします。)
- 6 汚れが残っているときは、スポンジでこすり落とす。(落ちにくいときは、再度クエン酸と水を入れて同じ操作をする。)
- 7 クエン酸のにおいを取るために、水だけで通常どおりにわかす、約半量を電動給湯してからお湯をすてる。→P.10・14・24

ご注意

クエン酸洗浄を途中で解除するときは、プラグをはずす。通常どおりお湯をわかすときは、必ずお湯(クエン酸の液)をすててから使う。

故障かな？と思ったら

修理を依頼される前に、ご確認ください。

	こんなとき	ご確認ください	直しかた	参照ページ
お湯がわかずかた	お湯がわからない。(すべてのランプがつかない。表示がすべて消えた。)	電源コードがはずれていませんか。	プラグを接続する。	10
	水を入れても、湯わかしがはじまらない。(沸とうランプに切り替わらない。)	約50℃以上のお湯を入れていませんか。約50℃以上のお湯を入れると、自動的に湯わかしされない場合があります。	少しさめたお湯か水を入れる。または、「再沸とう/タイマー」を押して沸とうさせる。	10・12
	給湯していないのに、お湯が勝手に出る。	水を「満水目盛」を超えて入れていませんか。	「再沸とう/タイマー」を押して沸とうさせる。	13・15 17
	「ゴー」という音がする。	「ゴー」という音は、湯わかし中に発生する泡がはじける音です。		10
	「ゴー」という音がいつもより大きい。	内容器が汚れていると、特に音が大きくなります。	クエン酸洗浄をする。	28
	お湯においがある。	水道水に含まれる消毒用塩素の量により、カルキ臭が残ることがあります。	「カルキぬぎ」でお湯をわかす。	10・12
においがする		使いはじめのうちは、樹脂などのおいがあることがありますが、ご使用とともに少なくなります。		
		ビニールシートなどの敷物の上で使っていませんか。お湯に敷物のおいが移ることがあります。		
保温中	本体外側が熱い。	室温の高い部屋で保温を続けると、本体外側が熱くなることがあります。		
	勝手にお湯がわかき始める。	とく子さんコースを選んでいませんか。使う時間帯になると、自動的にお湯をわかしはじめます。		20
本体の不具合	内容器が汚れている。(お湯に白い浮遊物が浮く。)	水に含まれるミネラル成分の作用によるもので、内容器自体の変色や腐食、フッ素樹脂のはがれではありません。	クエン酸洗浄をする。	28
	プラスチック部分に線状や波状の箇所がある。	樹脂成形時に発生する跡で、使用上の品質に支障はありません。		

	こんなとき	ご確認ください	直しかた	参照ページ
お湯がぬるい	お湯がぬるい。	「まほうびん保温」を選んでいませんか。まほうびん保温中は、時間の経過とともに湯温が下がっていきます。	他の保温を選ぶ。または、「再沸とう/タイマー」を押して沸とうさせる。	12
		とく子さんコースを選んでいませんか。使わない時間帯(とく子さんランプ点滅時)は、まほうびん保温の状態になっています。	「再沸とう/タイマー」を押して沸とうさせる。	12・20
		湯量が少ない状態で、「まほうびん保温」をすると、さめやすくなります。		13
		1杯目のお湯は、水量表示計の水量管の中にたまっているお湯が給湯されるため、ぬるくなることがあります。		
電動給湯時に、お湯が出ない、出にくい。	電動給湯時に、お湯が出ない、出にくい。	沸とう直後ではありませんか。	蒸気に注意して、1度ふたを開け、再度ふたを閉めてから給湯する。	15
		本体を傾けた状態で給湯していませんか。	本体をまっすぐにして、給湯する。	
		プラグがはずれていませんか。	プラグを接続する。	10
		ロックされていませんか。(ロック解除ランプが消灯)	「ロック解除」を押してから、「給湯」レバーを押す。	14
エア給湯時に、お湯が出ない、出にくい。	エア給湯時に、お湯が出ない、出にくい。	内容器やメッシュフィルター、内部のポンプが汚れているとお湯が出なくなることがあります。	クエン酸洗浄をする。	28
		本体を傾けた状態で給湯していませんか。	本体をまっすぐにして、給湯する。	
		ふたパッキンがはずれていませんか。	ふたパッキンを正しくつけ直す。	34
		ふたパッキンが傷んでいませんか。	新しいふたパッキンと交換(有償)する。	34
	お湯がさめたり、量が少なくなると、エア給湯したときに出る量が減ってきます。			17

故障かな?と思ったら

修理を依頼される前に、ご確認ください。

こんなとき	ご確認ください	直しかた	参照ページ
蒸気が出終わっても、お知らせ音(「ピー」と5回)が鳴らない。	沸とう直後に給湯すると、発生した泡がポンプに入ってお湯が出ていなくなったり、お湯が飛び散ることがあります。これを防ぐために、蒸気が出終わっても約3分間は音が鳴りません。		
電動給湯中に下図のように表示される。 	お湯がなくなっていないですか。 沸とう直後ではありませんか。	水を入れて湯わかしする。 蒸気に注意して1度ふたを開け、再度ふたを閉めてから給湯する。	10 15
表示部がくもる。	内容器やメッシュフィルター、内部のポンプが汚れていると、正しく表示されない場合があります。	クエン酸洗浄後、電動給湯してお湯を全部注ぎ口から出し、すすげる。	28
「ピピピ…」と音がして、沸とうランプと保温ランプが交互に点滅し、下図のように表示される。 	水のかかりやすい場所や、底部がぬれるような所に置きませんでしたか。 本体をさかさにして置きませんでしたか。 給水するときに、操作パネルに水をかけませんでしたか。	水をすて、プラグを接続せずにくもりがなくなるまで放置する。	
「ピピピ…」と音がして、沸とうランプと保温ランプが交互に点滅し、下図のように表示される。 	カラ、または、少ない水量で湯わかしをしていませんか。	プラグを抜き、水を給水マーク以上まで入れてふたを閉め、しばらくしてからプラグを接続する。	10
	お湯を使いきったまま長時間放置したり、ふたを開けたままで放置していませんか。	プラグを抜き、水を給水マーク以上まで入れてふたを閉め、しばらくしてからプラグを接続する。	10
	水をつぎたしたときに、勢いよく入れませんでしたか。	プラグを抜き、しばらくしてからプラグを接続する。	10
「ピピピ…」と音がして、沸とうランプと保温ランプが交互に点滅し、下図のように表示される。 	給水やお手入れをするときに、本体内部に水が入って故障している場合があります。 お買い上げの販売店に修理をご依頼ください。		

ランプや表示、キー操作、音の不具合

とく子さん® コース Q&A

とく子さんコースの省エネ効果は、使用状況によって変わります。お湯を「使う時間帯」が一定しているほど効果的な省エネが行えます。とく子さんコースのセットのしかた→P.20

Q 給湯した時間帯の記憶データが消えることはないの?

A プラグがはずれて約10分以上経過すると、消えます。プラグを接続すると、新たに給湯した時間帯を記憶しはじめます。

Q お湯を使う時間が不特定な場合、とく子さんコースをセットするとどうなるの?

A 「使わない時間帯」が少なくなるために、省エネ効果は薄れます。

Q ポットには時計が内蔵されているの?

A 時計機能は内蔵されていません。プラグを接続してからの経過時間で時間や日数を計算しています。

Q ひんぱんにお湯を使っていますが、とく子さんコースをセットするとどうなるの?

A 「使わない時間帯」が少なくなるために、省エネ効果は薄れます。

Q エアー給湯も記憶されますか?

A エアー給湯は記憶されません。

Q とく子さんコースを使用中にお湯をわかしても大丈夫?

A ポットが記憶するのは、電動給湯だけです。とく子さんコースには影響ありません。

Q まほうびん保温中にとく子さんコースをセットするとどうなるの?

A 常時ヒーターがOFFになりますので、「使う時間帯」になっても湯わかし・保温は行われず、お湯は冷めていくだけです。

Q 日によってお湯がわか始める時間が違うのはなぜ?

A 曜日ごとに電動給湯した時間帯を記憶しているため、わか始める時間が変わります。

Q 「使わない時間帯」に給湯するとどうなるの?

A ポットが記憶しますので、省エネ効果が薄れることがあります。



部品のお買い求めと交換について

お買い上げの販売店、または「連絡先」に記載のタイガーお客様ご相談窓口でお買い求めください。

◆ふたパッキン(消耗部品)

1年を目安に確認し、汚れや破損がひどくなったり、ふたのすき間から蒸気がもれ出したら、交換する。

部品番号	PVS1026
------	---------

◆樹脂部品(傷んできたとき)

熱や蒸気にふれる樹脂部品は、ご使用にともない傷んでくる場合があります。上記までご相談ください。

◆メッシュフィルター(消耗部品)

内容器のクエン酸洗浄時に取りつけて洗浄しても、汚れが取れないときは交換する。

メッシュフィルターのはずしかた・つけかた

→P.26

部品番号	PVH1045
------	---------

ふたパッキンの交換のしかた

はずしかた

1 ネジ(3本)をゆるめる。

2 ふたパッキンをはずす。

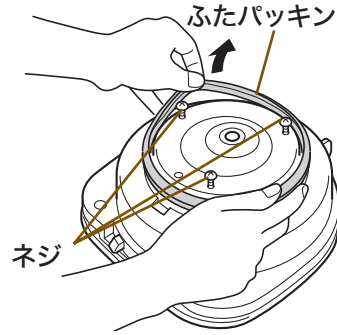

つけかた

1 新しいふたパッキンを、せん内ふた外周にきっちりとはめ込む。

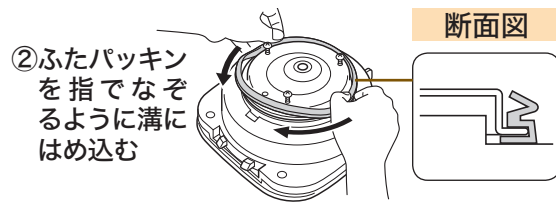
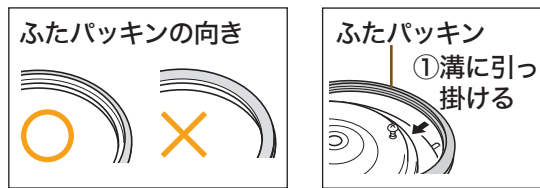

確実にハマっていることを確認する



2 ネジ(3本)を確実に締めつける。

ご注意

◆せん内ふたなどの部品を、ふたからはずさない。蒸気もれやお湯が出ない原因。はずれてしまったときは、下図のように正しく取りつける。

必ずこのイラストの通りの方向でセットする。(間違うとお湯がふきこぼれ、やけどをするおそれ)

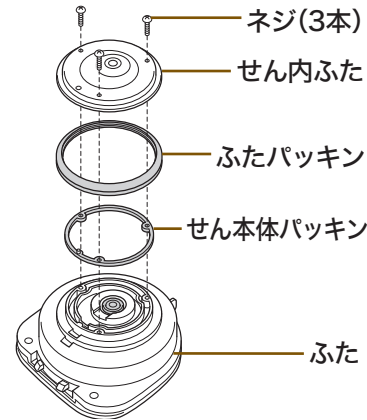

◆ふたパッキンを交換してもお湯が出ないときは、その他のパッキン類、成形品などが傷んでいる場合があります。(図のAの突起部が外観から見て傷んできたときが、交換の目安。)上記にてお買い求めください。

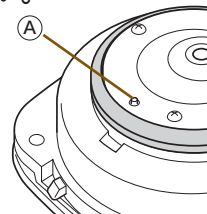

仕様

定格容量	3.0L	
電源	交流100V 50-60Hz	
湯わかし時の消費電力	905W	
年間消費電力量*	218kWh/年	
1日当りの消費電力量*	0.60kWh/日	
外形寸法(約) (とっ手を倒した状態)	幅	23.6cm
	奥行	30.1cm
	高さ	30.7cm
質量(約)(電源コードを含む)	3.6kg	
温度過昇防止装置(温度ヒューズ)	152°C	
コードの長さ(約)	1.3m	
電動ポンプの消費電力(約)	1.5W	

* JEMA (日本電機工業会) 自主基準による測定(室温23°C、湯わかし2回/1日、再沸とう1回/1日、保温90°Cで23時間/1日、365日/年間、その他水量等の試験条件: JEMA自主基準HD-112に基づく)

※特定地域(高山・厳寒地など)においては、所定の性能が確保できないことがあります。こうした場所での使用はお避けください。

保証とサービスについて

修理を依頼される前にまず「故障かな?と思ったら→P.30~32」・「とく子さんコースQ&A→P.33」をご覧ください。

それでも不具合の場合は、下記に基づき、お買い上げの販売店にご相談ください。

1 保証書の内容のご確認と保管のお願い

保証書は、販売店にて所定事項を記入してお渡しいたしますので、「販売店印およびお買い上げ日」をご確認の上、内容をよくお読みになり、大切に保管してください。

2 保証期間はご購入の日から1年間です。(消耗部品は除きます。)

保証書の記載内容に基づき、お買い上げの販売店が修理いたします。くわしくは保証書をご覧ください。

3 修理を依頼されるとき

保証期間内 … おそれいりますが、製品に保証書を添えて、お買い上げの販売店にご持参ください。

保証期間を過ぎているとき … まず、お買い上げの販売店にご相談ください。修理によって機能が維持できる場合は、ご要望により有料修理いたします。ご相談の際、次のことをお知らせください。
①製品名 ②品番 ③製品の状況(できるだけくわしく)

4 電気ポットの補修用性能部品の保有期間は、製造打ち切り後5年です。この期間は経済産業省の指導によるものです。

補修用性能部品とは、その製品の機能を維持するために必要な部品です。

5 修理料金とは

修理料金とは、おもに技術料と部品代で構成されています。

技術料 … 不具合内容の原因を診断する作業、故障箇所を修復する作業(修理および部品交換・調整・修理後の点検など)の料金です。

部品代 … 製品の修復に使った部品の代金です。

6 その他製品に関するお問合せ、ご質問がございましたら、お買い上げの販売店、または「連絡先」に記載のタイガーお客様ご相談窓口(下記)までご連絡ください。

※本書に記載の意匠、仕様および部品は性能向上のために、一部予告なく変更することがあります。

連絡先 タイガー魔法瓶株式会社

本社 〒571-8571 大阪府門真市速見町3番1号

使いかた・お買い物のご相談は **お客様ご相談窓口**

ナビダイヤル
(全国共通番号)



0570-011101

※携帯電話・PHSとIP電話等(ナビダイヤルを利用できない電話)の方はこちらへ

TEL(06)6906-2121

●受付時間 AM9:00~PM5:00 月曜日~金曜日(祝日・弊社休業日を除きます。)

※上記の連絡先の名称、電話番号、所在地は変更することがありますのでご了承ください。

ホームページアドレス <http://www.tiger.jp/>