

# VE電気まほうびん

# とく子さん<sup>®</sup>

コードレスタイプ

## 取扱説明書

保証書つき

このたびは、お買い上げまことにありがとうございます。

ご使用になる前に、この取扱説明書を最後までお読みください。

お読みになった後は、お使いになる方がいつでも見られるところに必ず保管してください。



ご意見をお寄せください。

<http://www.tiger.jp/>

# とく子さんを上手に使って、 省エネ生活はじめましょう



## うれしい省エネ効果

### 低めの保温温度や まほうびん保温を選ぶ →P.12

- 低めの保温温度を選ぶと、高めの保温温度にセットしているときよりも、電気代が節約できます。
- まほうびん保温を選ぶと、沸とう後ヒーターが自動的にOFFになり、まほうびん構造によって保温しますので、電気代が節約できます。



### 寝る前や外出前に 節電タイマーをセットする →P.22

- 3~12時間まで、1時間きざみでセットできます。
- セットすると自動的にヒーターがOFFになり、まほうびんで保温しますので電気代が節約できます。



### とく子さんコースを セットする →P.24

- 給湯する時間帯に合わせて、ポットが自動的にヒーターのONとOFFを切り替えます。
- 使う時間帯は、お湯をわかして保温に、使わない時間帯は、まほうびんで保温しますので、電気代が節約できます。



## 便利な機能

### カルキのおいが気になるときは カルキ抜き沸とう →P.10・12

湯わかしの時間を延長して、おいしいお湯がわかれます。



### 場所に合わせて使い分け 電動&エア給湯 →P.14~21



- 通電時は、指1本でラクに給湯できます。(電動給湯)
- 設定した量だけ給湯できます。(計量カップ機能)

電源が届かない場所でも、給湯できます。(エア給湯)



## もくじ

安全上のご注意 ..... 4  
各部のなまえと付属品 ..... 8

**湯わかし**

はじめて使うとき  
しばらく使わなかったとき .....9  
お湯をわかす、保温を選ぶ、  
再沸とうさせる ..... 10  
給湯キーを押してお湯を注ぐ  
(電動給湯) ..... 14  
欲しい量だけお湯を注ぐ  
(計量カップ機能) ..... 16  
押し板を押してお湯を注ぐ  
(エア給湯) ..... 20  
寝る前や外出前に  
節電タイマーをセットする ..... 22  
とく子さんコースをセットして、  
自動的にヒーターをON・OFFする... 24  
キッチンタイマーをセットして、鳴らす ..... 26  
使わないときはお湯をすてる ..... 28

**お手入れ**

お手入れする ..... 30  
●こまめにお手入れする箇所・部品 ..... 30  
●汚れるたびにお手入れする箇所 ..... 31  
●内容器のクエン酸洗浄をする ..... 32  
●ポンプのクエン酸洗浄をする ..... 33  
●長期間使わないとき ..... 33

**こんなときは**

故障かな?と思ったら ..... 34  
●お湯をわかすとき ..... 34  
●においがするとき ..... 34  
●保温中 ..... 34  
●本体の不具合 ..... 34  
●給湯するとき ..... 35  
●ランプや表示、キー操作、音の不具合 ..... 36  
とく子さんコースQ&A ..... 37  
部品のお買い求めと交換について... 38

仕様 ..... 39  
保証とサービスについて ..... 39  
連絡先 ..... 39

# 安全上のご注意

ご使用前によくお読みの上、必ずお守りください。



◆お使いになる人や他の人々への危害や損害を未然に防止するために必ずお守りください。

◆本体に貼ってあるご注意に関するシールは、はがさないでください。

注意事項は、誤った使いかたで生じる危害や損害の程度を、以下の表示で区分しています。

**警告** 「死亡または重傷などを負う可能性が想定される」内容を示します。

**注意** 「傷害を負う、または物的損害のみが発生する可能性が想定される」内容を示します。

## 絵表示の例

この絵表示は行為を「禁止」する内容です。



(分解禁止)

この絵表示は行為を「強制」したり、「指示」したりする内容です。



(強制・指示)(差込プラグを抜く)

乳幼児のいらっしゃるご家庭でご使用の場合は特にご注意ください。

## 警告

器具用プラグをなめさせない。  
乳幼児が誤ってなめないように注意する。  
感電やけがの原因。



子供だけで使わせたり、幼児の手が届くところで使わない。  
やけど・感電・けがをするおそれ。

ふたを「カチッ」と音がするまで確実に閉める。  
沸とうが止まらなくなったり、倒れたときにお湯が流れ出て、やけどのおそれ。

蒸気孔に触ったり、顔などを近づけない。  
やけどをするおそれ。特に乳幼児には、さわらせないように注意する。

## 注意

不安定な場所、熱に弱いテーブルや敷物などの上では使わない。  
倒れたときに、お湯が流れ出て、やけどのおそれ。  
また、火災や、テーブル・敷物の変色・変形の原因。

## 警告

改造はしない。  
修理技術者以外の方は、分解したり、修理をしない。  
火災・感電・けがの原因。

交流100V以外では使用しない。  
(日本国内100V専用)  
火災・感電の原因。

定格15A以上のコンセントを単独で使用する。  
他の器具と併用すると、分岐コンセント部が異常発熱して、発火するおそれ。

電源コードは、破損したまま使用しない。  
また、電源コードを傷つけない。  
(加工する・無理に曲げる・高温部に近づける・引っ張る・ねじる・たばねる・重いものを載せる・挟み込むなど)  
火災・感電の原因。

差込プラグにほこりが付着している場合は、よくふき取る。  
火災の原因。

差込プラグは根元まで確実に差し込む。  
感電・ショート・発煙・発火のおそれ。

⚠ 警告

- ❌ 電源コードや差込プラグが傷んだり、コンセントの差し込みがゆるいときは使用しない。  
感電・ショート・発火の原因。
- ❌ ぬれた手で、差込プラグの抜き差しをしない。  
感電やけがをするおそれ。
- ❌ 器具用プラグ(磁石式)の先端に、ピンなど金属片やごみを付着させない。  
感電・ショート・発火の原因。

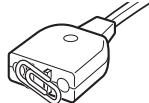
- ❌ 満水目盛を超えて、水を入れない。  
お湯がふきこぼれ、やけどのおそれ。また、水が給水マークより少ない場合は、内容器の変色・故障のおそれ。
- ❌ ふたを勢いよく閉めない。  
お湯がふきこぼれ、やけどのおそれ。
- ❌ 蒸気孔をフキンなどでふさがない。  
お湯がふきこぼれて、やけどのおそれ。また、ふたの変形の原因。
- ❌ 水以外のものをわかさない。  
お茶・牛乳・酒・ティーバッグやお茶の葉、インスタント食品などを入れて使うと、泡立ってふきこぼれ、やけどのおそれ。また、こげつき・腐食・故障・フッ素加工のはがれの原因。
- ❌ 氷を入れて保冷用に使わない。  
冷たい水や氷を入れると結露が生じ、感電・故障のおそれ。

- ❌ 抱きかかえたり、傾けたり、ゆすったり、上下に勢いよく振ったり、衝撃を加えない。ふたを持って移動しない。  
「ロック」にしても、傾けたり倒れたりしない。お湯が流れ出て、やけどのおそれ。

- ❌ ポットを転倒させない。  
「ロック」にしても、傾けたり倒れたりしない。お湯が流れ出て、やけどのおそれ。

- ❌ 本体は、水につけたり、水をかけたりしない。  
ショート・感電・発火のおそれ。

- ❌ ふたをつけたまま、残り湯をすてない。  
ふたがはずれたとき、お湯がかかってやけどをするおそれ。  
(残り湯のすてかた→P.28)

⚠ 注意

- 🔌 使用時以外は、差込プラグをコンセントから抜く。  
けがややけど、絶縁劣化による感電・漏電火災の原因。

- 🔌 必ず差込プラグを持って引き抜く。  
感電やショートして発火するおそれ。

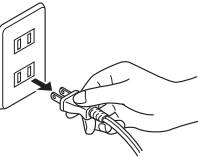

- ❌ この製品専用の電源コード以外は使用しない。電源コードを他の機器に転用しない。  
故障・発火のおそれ。

- ❌ タコ足配線はしない。  
火災のおそれ。



- ❌ 水のかかりやすい場所や、底部がぬれるような所に置いて使わない。  
ショート・感電・故障の原因。

- ❌ 蛇口から直接水を入れない。  
本体内部に水が入り、ショート・感電・故障の原因。

- ❌ 壁や家具の近くでは使わない。  
蒸気または熱で壁や家具を傷め、変色・変形の原因。キッチン用収納棚などを使うときは、中に蒸気がこもらないように注意する。

- 🚫 ふたを開けるときに出る蒸気にふれない。  
やけどの原因。

- ❌ 湯わかし中は、お湯を注がない。  
お湯が飛び散り、やけどの原因。

- ❌ 給湯中に本体を回さない。  
お湯が飛び散り、やけどのおそれ。

- 🚫 使用中や使用後しばらくは高温部にふれない。  
やけどの原因。

- ❌ 本体を持ち運ぶときは、ふたの開閉レバーにふれない。  
ふたが開いて、けがややけどをするおそれ。

- ❗ 残り湯をすてるときは、必ず下図の方向からすてる。

別の位置からすてると、本体内部にお湯が入って故障の原因。また、やけどのおそれ。

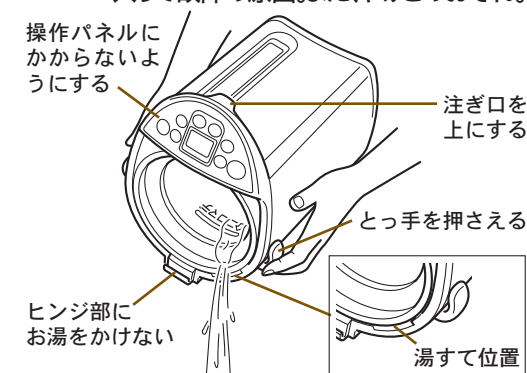

- ❗ お手入れは冷えてから行う。  
高温部にふれ、やけどのおそれ。

- ❌ 本体を丸洗いしたり、本体内部や底部に水を入れたりしない。  
ショート・感電・故障の原因。

末永くご使用いただくためのご注意

- 火気の近くでは使わない。  
変形・故障の原因。
- 直射日光が長時間あたる場所では使わない。  
本体が熱くなるなど、故障の原因。
- カラだきをしない。  
水を入れないで通電すると、内容器の熱変色、故障の原因。
- 備長炭などの炭を入れて使わない。  
故障、フッ素加工のはがれの原因。
- 本体をさかさにして置かない。  
故障の原因。

# 各部のなまえと付属品

箱をあけたら、  
まず確認しましょう！

## 操作パネル

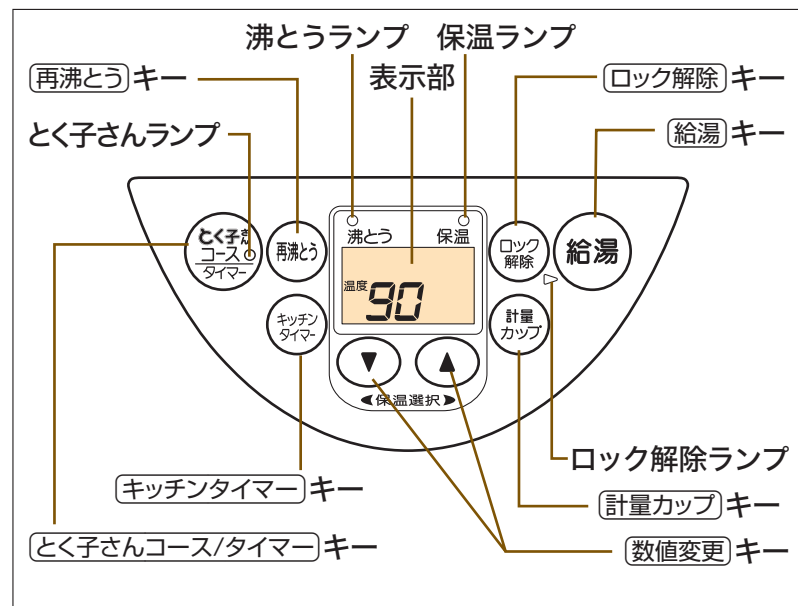

## 水量表示計

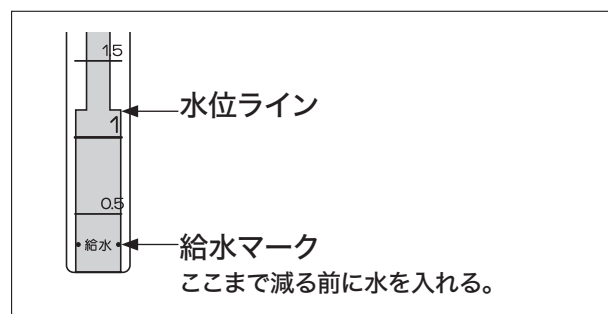

## 付属品の確認

電源コード

差込プラグ



## ふた

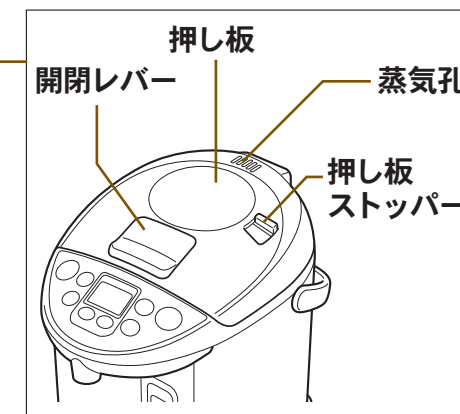

湯すて位置

注ぎ口

メッシュフィルター

底の穴への異物混入を防ぎます。

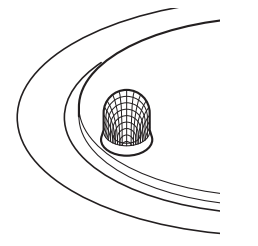

満水目盛

とっ手

内容器

プラグ差込口

底部

360度回転します。  
※回すときは、器具用プラグがはずれないようにする。

## はじめて使うとき・しばらく使わなかったとき

本体内を洗浄するために、次の手順で、お湯をわかしてすてる。

- 1 満水目盛まで水を入れ、お湯をわかす。→P.10
- 2 お湯がわいたら、約半量を電動給湯してお湯をすてる。→P.14
- 3 プラグ・ふたをはずして、残り湯をすてる。→P.28

# お湯をわかす、保温を選ぶ、再沸とうさせる

コーヒーや紅茶、煎茶、玉露など、お茶の種類に合わせて保温が選べて便利。カルキのにおいも減らすことができるのね。



## 1 ふたを開ける。

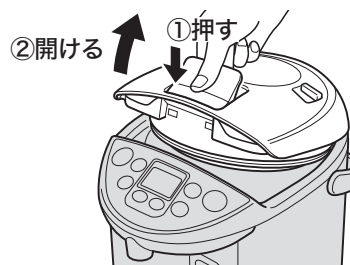

## 2 水を別の容器で入れる。

「満水目盛」以下、「給水マーク」以上に入れる。



## 3 ふたを閉め、プラグを確実に接続する。

### 湯わかしがはじまる。

プラグを接続すると、設定されている保温が約5秒間表示されます。(保温の選びかた→P.12)

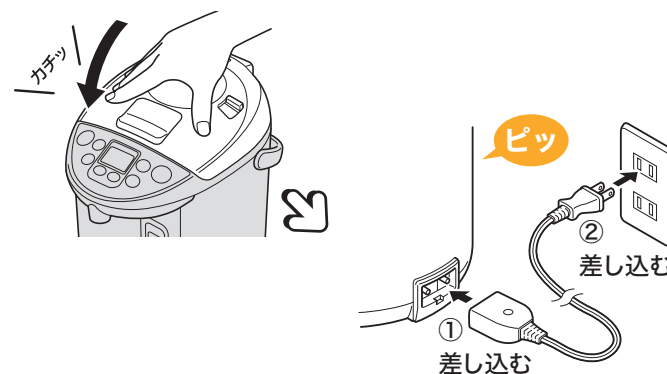

## 4 お湯のカルキ臭を減らしたときは、再沸とうを1回押す。



### ふたを開閉するときの音

「カラカラ」という音は、お湯の流出を防止する弁(せんバルブ)の音です。

### 水を入れて湯わかしする

約50℃以上のお湯を入れると、自動的に湯わかしされません。少しさめたお湯か水を入れるか、再沸とうさせてください。→P.12

### カラだき防止機能のはたらき

水が入っていないか、少量の水でわかしはじめると、「ピピピ…」と音がして、沸とうランプと保温ランプが交互に点滅してお知らせし、湯わかしが止まります。→P.36

### 湯わかし中の表示



- ◆ 水量や水温によって、残時間が表示されはじめる時間が異なります。
- ◆ お湯の温度は、5℃きざみに表示されます。(約98℃のときのみ「98」を表示)

### カルキ臭を減らすとき

通常よりも湯わかし時間が長くなります。

### ご注意

- ◆ 水を蛇口から直接入れたり、ぬれた場所に置いて底面をぬらさない。
- ◆ 操作パネルに水をかけない。
- ◆ 「満水目盛」を超えて水を入れたり、「給水マーク」より少ない水で湯わかししない。
- ◆ ふたは確実に閉める。

# お湯をわかす、保温を選ぶ、再沸とうさせる



## 5

▼ ▲ を押して、保温を選ぶ。

▲ を押すごとに、保温が下記の順に切り替わります。(▼ は逆まわりで切り替わります。)



【設定されている保温を確認したいとき】

▼ または ▲ を1回押す。

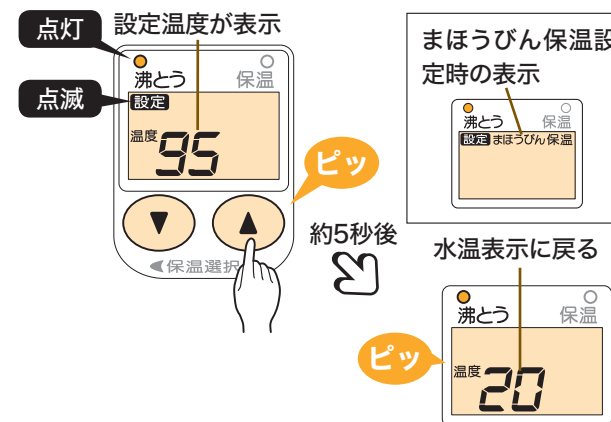

## 6

沸とうしたら、「ピー」と5回鳴る。

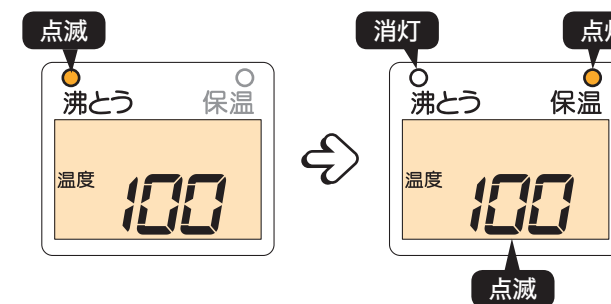

## 7

自動的に保温。

【保温中に保温を切り替えるとき】

▼ または ▲ を押して選びます。→上記5 (現在より高い温度に切り替えると、沸とうすることがあります。)

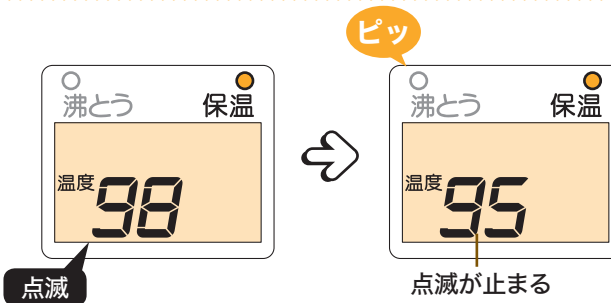

## 8

保温中に再沸とうさせるときは、給水マーク以上の水が入っているか確認してから **再沸とう** を1回押す。

【お湯のカルキ臭を減らしたいとき】2回押す。

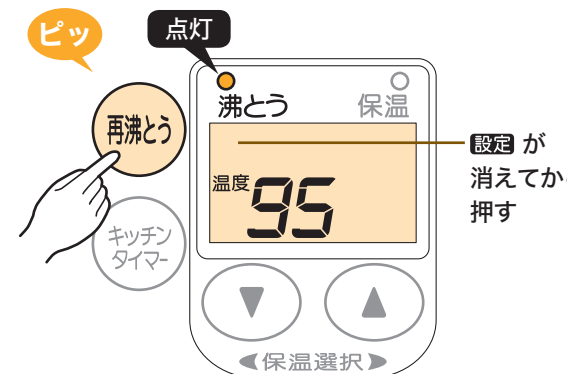

### 保温は10種類から選べる

- ◆用途に合わせて、10種類の保温が選べます。(60から98保温の9通りとまほうびん保温)
- ◆まほうびん保温は、沸とう後、ヒーターが自動的にOFFになります。
- ◆湯わかし中でも保温中でも、保温が変更できます。

### 使用中にプラグがはずれたとき

約10分間は、選んだ保温を記憶しています。(10分以上経つと記憶が消え、再度プラグを接続すると90保温になります。)

### 沸とう時間・選んだ保温温度になるまでの時間の目安

	3.0タイプ	4.0タイプ	
水から沸とうするまで(98保温)	約23分	約29分	
沸とうしてから	95保温になるまで	約1時間15分	約1時間30分
	90保温になるまで	約2時間50分	約3時間45分
	85保温になるまで	約4時間10分	約5時間
	80保温になるまで	約5時間45分	約6時間30分
	75保温になるまで	約7時間20分	約9時間
	70保温になるまで	約9時間40分	約11時間
	65保温になるまで	約12時間	約14時間
60保温になるまで	約14時間30分	約17時間30分	

※水量：満水、水温・室温：20℃のときの参考値。

### 沸とう後の湯温の目安(まほうびん保温時)

時間の経過とともに、湯温が下がっていきます。湯量が少ないと、さめやすくなります。

	3.0タイプ	4.0タイプ
2時間後	約91℃以上	約93℃以上

※水量：満水、室温：20℃のときの参考値。

※温度は5℃きざみで表示されるので、表示と実際の湯温は異なることがあります。

### 満水時に再沸とうするまでの時間の目安

	3.0タイプ	4.0タイプ
98・95・90保温	約4～8分	約4～9分
85・80・75保温	約8～11分	約9～13分
70・65・60保温	約11～15分	約13～19分

※水をつぎ足したり、プラグを接続し直したときは、さらに長くなります。

※まほうびん保温のときは、沸とうするまでの時間が変わります。

# お湯を注ぐ — 電動給湯

## 給湯キーを押して

指1本でラクラク給湯!

まろやかなお湯で、お茶や

コーヒーの味と香りが楽しめるのね。



### 1

**ロック解除** を1回押す。

ロックが解除されます。



### 2

容器を注ぎ口に合わせ、

**給湯** を押して注ぐ。

押している間、お湯が出ます。

約10mLから990mLまで10mLきざみで給湯量が表示されます。約990mLを超えると「給湯量0」に戻って表示が進みます。

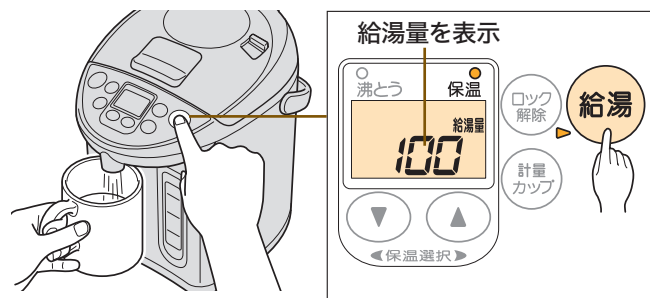

### 3

給湯を一時中断したとき

【約2秒以内に再度押した場合】

指をはなすと

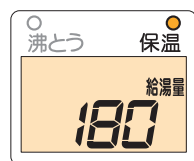

約2秒以内

加算して給湯



【約2秒経過後、再度押した場合】

指をはなすと



点滅

約2秒経過



点滅が止まる

加算せずに「0」から給湯



### 4

**給湯** から指をはなし、

注ぎ口からお湯が止まるのを

確認してから容器をはなし、

**ロック解除** を1回押す。

ロックされます。



給湯量は目安

表示される給湯量は、目安です。注がれる湯量を確認しながら、注意して給湯してください。(容器の容量によっては、あふれるおそれがあります。)

お湯が出にくいとき

- ◆沸とう直後は、発生した泡がポンプに入ってお湯が出にくくなる場合があります。蒸気に注意して、1度ふたを開け、再度ふたを閉めてから行ってください。
- ◆内容器やメッシュフィルター、内部のポンプが汚れていると、お湯が出にくくなる場合があります。クエン酸洗浄をしてください。→P.32

自動ロックについて

給湯後、約20秒間(給湯)を押さなかった場合、自動的にロックされます。(ロック解除ランプが消灯)

お湯が少なくなったら必ず給水する

- ◆給水マークまで減る前に、必ず給水し、ふたを閉めてください。(蒸気に注意して、水を入れる。)→P.10
- ◆まほうびん保温中(プラグ接続状態)は、給水しても湯わかししません。

ご注意

- ◆湯量が給水マークより少ないときは、給湯しない。お湯が飛び散るおそれ。
- ◆小刻みに(給湯)を押さない。お湯が飛び散ったり、故障の原因。



# 欲しい量だけ お湯を注ぐ

— 計量カップ機能

あらかじめセットした量だけ  
電動給湯できるから  
お料理するときに便利なのね



# 1

**計量  
カップ**を押す。



# 2

**▼ ▲**を押して、  
給湯量をセットする。

押すごとに10mLずつ、押し続けると  
100mLずつ表示が替わります。

800mLをセットした場合



# 3

**ロック  
解除**を1回押す。

ロックが解除されます。



## 計量カップ機能について

お料理を作るときなど、必要な給湯量を、約100mLから約990mLまでセットできます。

## 計量カップ機能が使えないとき

湯わかし中や沸とう直後約3分間は、使えません。  
沸とう直後に**計量カップ**を押すと、下図の表示が出ます。

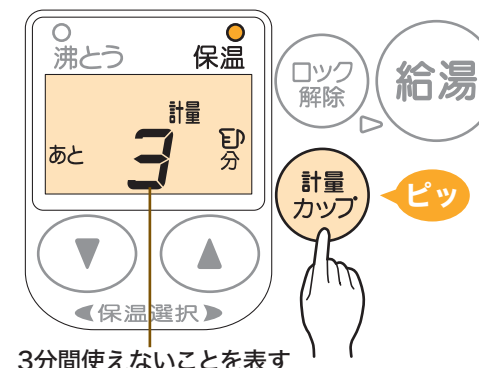

3分間使えないことを表す

## 計量カップ機能を解除するとき

再度**計量カップ**を押してください。(▼ または ▲ を約20秒間押さなかった場合も、解除されます。)

# 欲しい量だけ お湯を注ぐ

計量カップ機能

## 4

容器を注ぎ口に合わせ、

**給湯** を押して注ぐ。

セットした量のお湯が出ると、止まります。

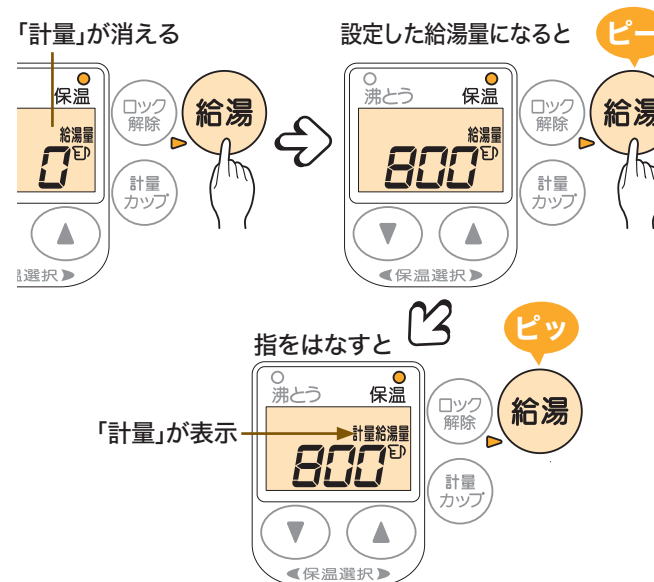

## 5

給湯を一時中断したとき

【約5秒以内に再度押したとき】

指をはなすと

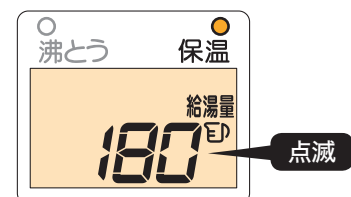

約5秒以内

加算して給湯



【約5秒経過後、再度押したとき】

指をはなすと



約5秒経過

加算されずに  
「0」から給湯

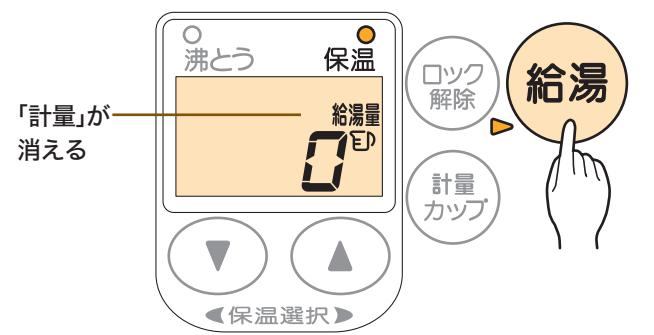

## 6

給湯が終わったら、

容器をはなし、

**ロック解除** を1回押す。→P.14



### 給湯量は目安

表示される給湯量は、目安です。注がれる湯量を確認しながら、注意して給湯してください。(容器の容量によっては、あふれるおそれがあります。)

### お湯が出にくいとき

- ◆沸とう直後は、発生した泡がポンプに入ってお湯が出にくくなる場合があります。蒸気に注意して、1度ふたを開け、再度ふたを閉めてから行ってください。
- ◆内容器やメッシュフィルター、内部のポンプが汚れていると、お湯が出にくくなる場合があります。クエン酸洗浄をしてください。→P.32

### 自動ロックについて

給湯後、約20秒間(給湯)を押さなかった場合、自動的にロックされます。(ロック解除ランプが消灯)

### お湯が少なくなったら必ず給水する

- ◆給水マークまで減る前に、必ず給水し、ふたを閉めてください。(蒸気に注意して、水を入れる。)→P.10
- ◆まほうびん保温中(プラグ接続状態)は、給水しても湯わかししません。

### ご注意

- ◆湯量が給水マークより少ないときは、給湯しない。お湯が飛び散るおそれ。
- ◆小刻みに(給湯)を押さない。お湯が飛び散ったり、故障の原因。

# 押し板を押して お湯を注ぐ

— エアー給湯

プラグを抜いてもお湯が注げるから、  
電源が届かない庭やバルコニーでも  
あったかいお茶が飲めるのね。



## 1 押し板ストッパーを「解除」位置にする。

ロックが解除されます。

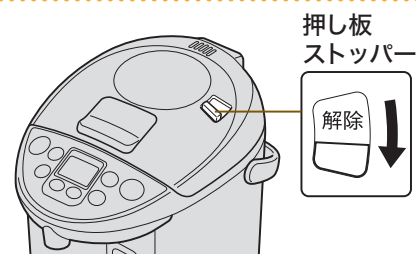

## 2 容器を注ぎ口に合わせ、押し板をゆっくり押し注ぐ。

押し板から指をはなし、注ぎ口からお湯が止まるのを確認してから容器をはなしてください。



## 3 押し板ストッパーを「ロック」位置にする。

ロックされます。

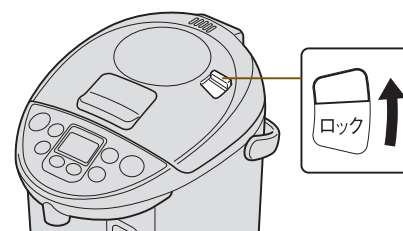

コードレス給湯できる

プラグを抜いてもお湯が注げます。

お湯がさめたり、減ってきたとき

エアー給湯したときに出る湯量が減ってきます。

押し板はゆっくり押す

勢いよく押すと、お湯が飛び散ったり、出ないことがあります。

本体が回らないように給湯する

給湯中に本体が回ると、お湯が飛び散ります。

給湯量の表示について

エアー給湯では、給湯量の表示をしません。  
また、計量カップ機能も使えません。

お湯が少なくなったら必ず給水する

- ◆ 給水マークまで減る前に、必ず給水し、ふたを閉めてください。(蒸気に注意して、水を入れる。)→P.10
- ◆ まほうびん保温中(プラグ接続状態)は、給水しても湯わかししません。

### ご注意

- ◆ 湯量が給水マークより少ないときは、給湯しない。お湯が飛び散るおそれ。
- ◆ 電動給湯とエアー給湯を同時に行わない。やけど・故障の原因。

# 寝る前や外出前に 節電タイマーをセットする

節電タイマーをセットすると、  
ポットが自動的にヒーターをOFF!  
電気代が節約できてうれしいわ。



**1** **とく子さんコースタイマー** を2回押して、  
「節電」マークと、  
節電時間を表示させる。

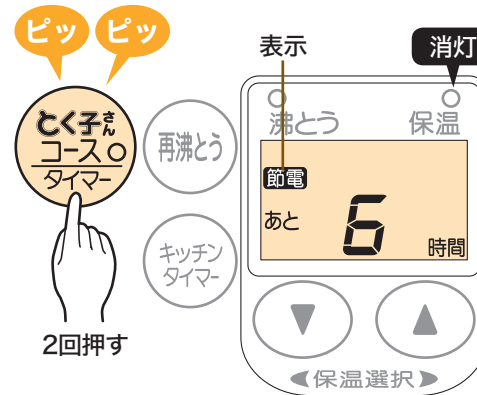

**2** **▼ ▲** を押して、  
時間をセットする。

3 ~ 12時間まで1時間きざみでセットできます。

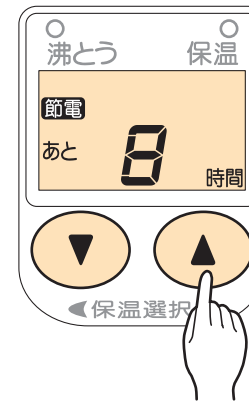

**3** 節電タイマーが終了する  
までの時間を表示。

1時間きざみで表示します。1時間前になると、湯わかしが始まり、59分~1分まで分きざみで表示します。

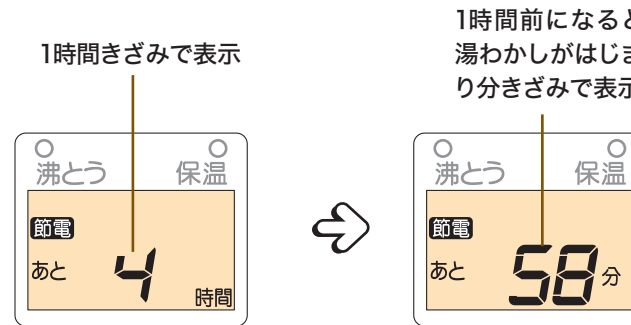

**4** 湯わかしが終了すると、  
自動的に保温。

設定されている保温で、保温します。

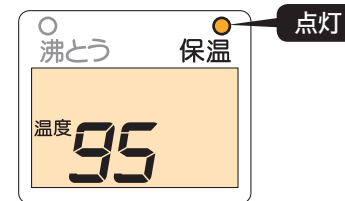

## 節電タイマーのしくみ

- ◆ 3 ~ 12時間まで、1時間きざみでセットできます。
- ◆ セットすると、ヒーターが自動的にOFFになり、まほうびんで保温します。

## 湯わかし中でも保温中でもセットできる

湯わかし中・保温中(80保温以上設定時)のどちらでもセットできて便利です。  
(保温の選びかた→P.12)

## 下記の場合はセットできない

- ◆ 60・65・70・75保温設定時
- ◆ 保温設定中(設定が表示されているとき)

## セットすると使えない操作・機能

- ◆ 保温の確認・変更
- ◆ 電動給湯
- ◆ キッチンタイマー (作動中のキッチンタイマーは解除されます。)
- ◆ とく子さんコース(解除されます。)

## セットを解除するとき

とく子さんコース/タイマーを押してください。(水温によっては、沸とうすることがあります。)

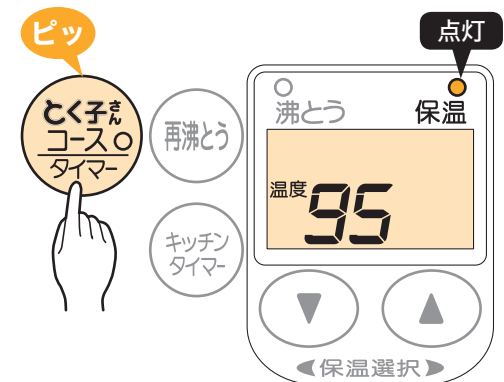

# 自動的にヒーターをON・OFFする とく子さんコースをセットして、

使う時間帯は、お湯をわかして保温に、  
使わない時間帯は、まほうびん保温に  
切り替わるから電気代が節約できるのね。

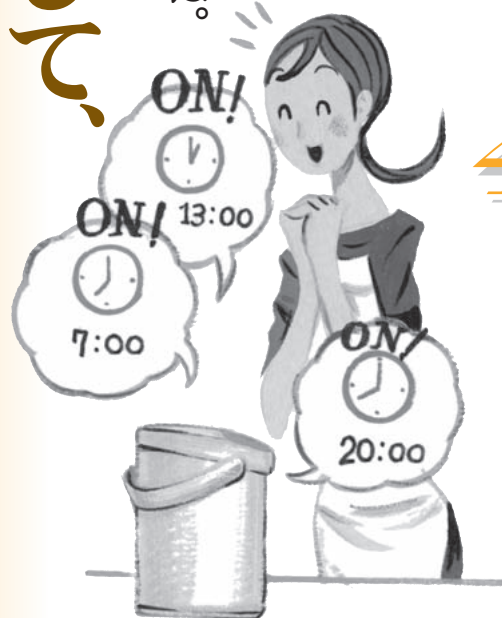

## 1 ▼ または ▲ を押して、 使う時間帯の保温を選ぶ。

押すごとに表示が切り替わります。  
まほうびん保温は、選ばないでください。  
(まほうびん保温は、ヒーターがONにならないので、お湯が冷めていくだけです。)

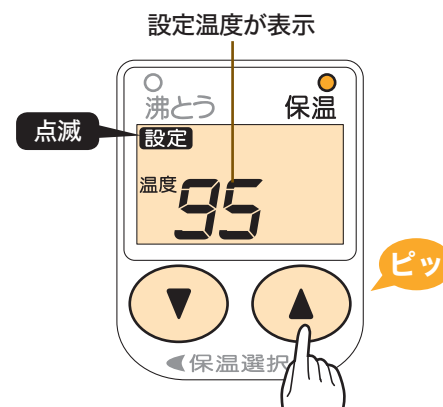

## 2 とく子さんコースの ランプを押して、 とく子さんランプを 点灯させる。

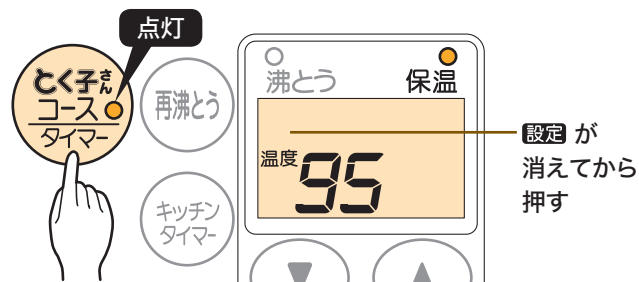

## 3 使う時間帯は、 自動でヒーターが ONになり、 お湯をわかして、保温。

【使う時間帯とは…】  
1度給湯して、次に給湯するまでの間隔が3  
時間未満の時間帯です。

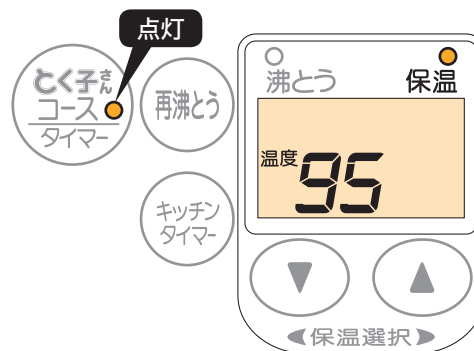

## 4 使わない時間帯は、 自動でヒーターが OFFになり、 まほうびんで保温。

【使わない時間帯とは…】  
1度給湯して、次に給湯するまでの間隔が3  
時間以上の時間帯です。(ひんぱんにお湯を  
使うと、使わない時間帯が少なくなります。)

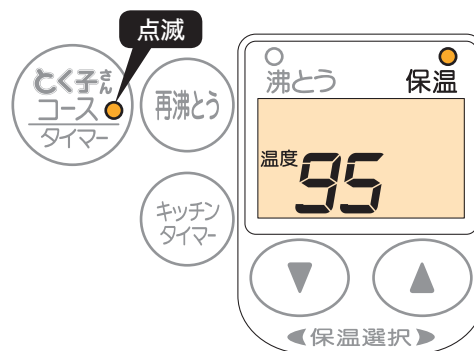

### とく子さんコースのしくみ

- ◆このポットは、プラグを接続したときから、72時間(3日)分の給湯した時間帯を記憶しています。(72時間経過後は、最初の24時間のデータが消えて更新されます。)
- ◆とく子さんコースをセットすると、記憶データに基づいて、ポットが自動的にヒーターのONとOFFを切り替えます。(プラグを抜いて約10分以上経つと、記憶が消えます。)
- ◆プラグを接続したときから24時間までは、データがないので、とく子さんコースが動きません。
- ◆とく子さんコースQ&A→P.37

### 湯温が低いとき

使う時間帯の約40分前から自動的に湯わかしをはじめます。

### 使わない時間帯に電動給湯したとき

【ロック解除】を押すと、「ピーピーピー」と3回音が鳴り、使わない時間帯であることをお知らせします。

### 解除するとき

【とく子さんコース/タイマー】を2回押して、とく子さんランプを消灯させてください。(湯温が低いときは、自動的に湯わかしをはじめます。)

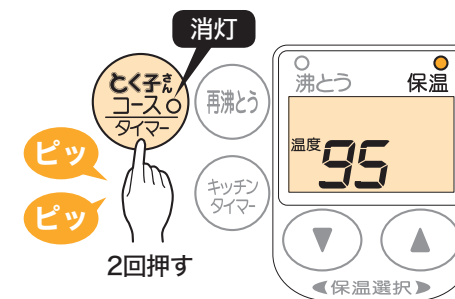

# キッチンタイマーを セットして、鳴らす

キッチンタイマーが鳴らせるから、  
カップラーメンを作るときや  
お料理をするときに便利なのね。



1

キッチン  
タイマー  
を押して、  
🕒を表示させる。

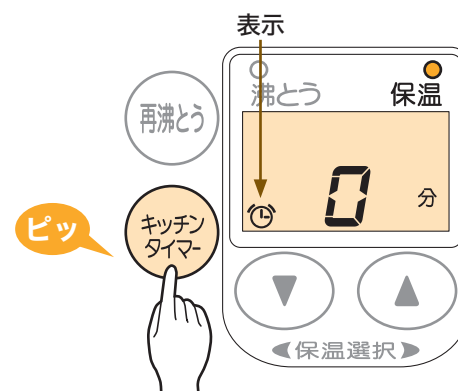

2

▼ ▲ を押して、  
時間をセットする。

押すごとに、1～60分まで、1分ずつ切り替わります。  
(押し続けると、10分ずつ切り替わります。)  
約3秒間何も押さないと、元の表示に戻ります。



3

終了するまでの時間を  
1分きざみで表示。

1分前になると、59～1まで1秒きざみに表示します。

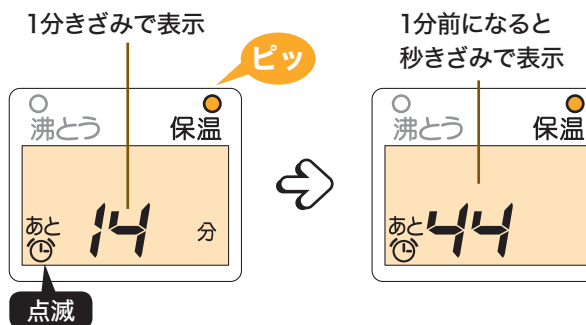

4

セットした時間になると、  
「ピピッ」と10回鳴って、  
時間をお知らせ。

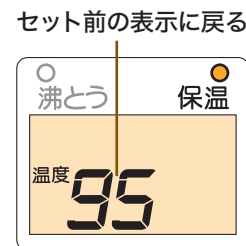

キッチンタイマーをセットできる時間

0～60分まで、1分単位でセットできます。

▲ を押したとき



▼ を押したとき



湯わかし中でも保温中でもセットできる

湯わかし中・保温中のどちらでもセットできて便利です。

保温設定中はセットできない

設定 の表示が消えてから、セットしてください。

セットすると使えない機能

節電タイマー（作動中のキッチンタイマーは解除されます。）

セットを解除するとき

キッチンタイマーの作動中に、**キッチンタイマー** を押してください。

セット前の表示に戻る



# 使わないときは お湯をすてる

いつもおいしいお湯がわかせるように、  
使わないときは、プラグとふたをはずして、  
残り湯をするといいのね。



## 1 プラグをはずす。

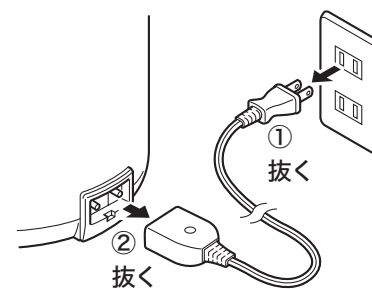

## 2 ふたをはずす。

ふた着脱レバーを押し下げながら、ふたを注ぎ口側に引くように開けてはずします。

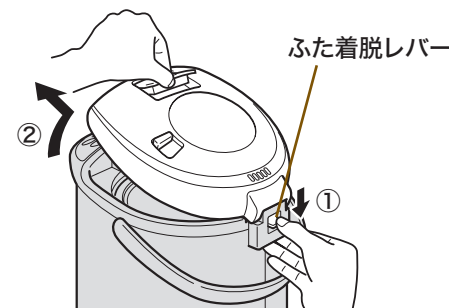

## 3 残り湯をすてる。

お湯が飛び散らないように、ゆっくりとすてます。

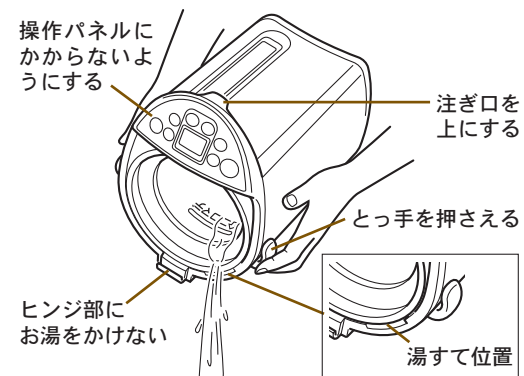

## 4 ふたをつける。

ふた着脱レバーを押し下げながら、ふたの引っ掛け部を差し込みます。

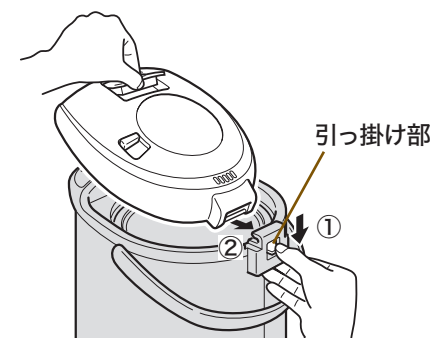

内容器にお湯を残さない

内容器が変色したり、においの原因になるので、残り湯はすててください。

必ず湯すて位置からすてる

別の位置からすてると、故障の原因になります。

使用後はお手入れする

内容器・メッシュフィルターは、こまめにお手入れしてください。→P.30

### ご注意

- ◆ふたをつけたまま、残り湯をすてない。
- ◆メッシュフィルターの取り付けが不十分な場合、お湯をすてたときに抜け落ちることがあるので注意する。

# お手入れする

こまめにお手入れして、  
清潔・長持ち！



◆プラグをはずし、冷えてからお手入れします。

◆スポンジ・布はやわらかいものを使います。

## こまめにお手入れする箇所・部品

内容器

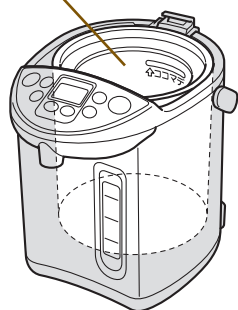

- 1 メッシュフィルターをはずす。→下記
- 2 内容器に水またはぬるま湯を半分くらい入れ、スポンジでふき取った後、すすぐ。(外側はぬらさない。)

メッシュフィルター

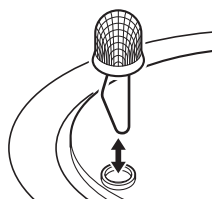

- 1 水またはぬるま湯で、やわらかい歯ブラシなどを使って洗う。(目づまりすると、お湯が出にくくなります。)
- 2 内容器に必ず取りつける。

### ご注意

- ◆洗剤・シンナー類・クレンザー・漂白剤・化学ぞうきん・金属たわし・ナイロンたわしなどは使わない。
- ◆食器洗浄機や食器乾燥器などは使わない。
- ◆カラダきによる内容器の変色は取れません。

## 汚れるたびに お手入れする箇所

ふた



本体外側

よくしぼったフキンでふき取る。

電源コード

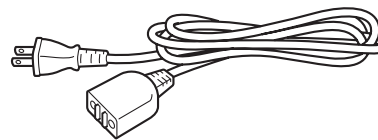

乾いた布でふく。

### ご注意

水につけたり、水をかけたりしない。

### ミネラル成分について

水の中に含まれているミネラル成分（カルシウム・マグネシウム・鉄分など）が、内容器に付着して下記のようなことがあります。有害ではありません。汚れが目立ってきたら、クエン酸洗浄してください。→P.32

- ・内容器にサビのような赤いはん点ができた。
- ・内容器が乳白色・黒色・虹色などに変色した。
- ・お湯に白い浮遊物が浮く。

### ご注意

- ◆内容器・メッシュフィルターは、こまめにお手入れし、汚れが目立ってきたら、クエン酸洗浄する。→P.32  
ミネラル成分がたまると、お湯が出にくくなったり、湯わかし中の音が大きくなる原因。
- ◆ミネラルウォーターや、アルカリイオン水（ミネラル成分を多く含む水）を湯わかしたときは、よりこまめにお手入れする。付着したミネラル成分がはがれて本体内のお湯や蒸気の出口をふさぎ、故障の原因。



# お手入れする



## ミネラル成分が 付着してきたら 内容物のクエン酸洗浄をする (2～3カ月 に1回の目安)

- 1 メッシュフィルターがついているか確認する。→P.9
- 2 クエン酸 約30g (大さじ2～3杯) を内容物に入れる。
- 3 満水目盛まで水を入れてまぜ、ふたを閉める。(お湯は入れない。)→P.10
- 4 プラグを接続し、**再沸とう**と**キッチンタイマー**を同時に約3秒間押し続ける。  
※洗浄中は、他の操作や機能は使えません。



洗浄中(洗浄時間は約1時間30分以内)

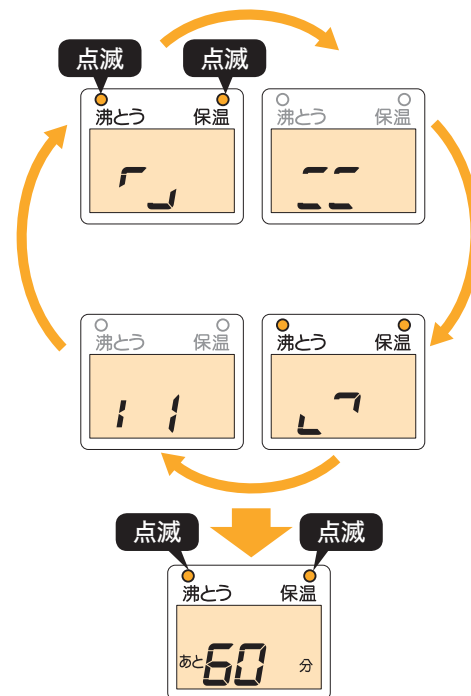

洗浄終了

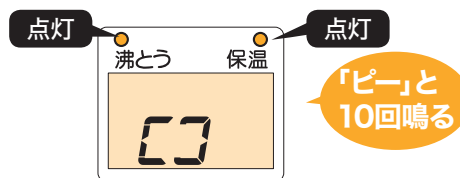

- 5 電動給湯してお湯(クエン酸の液)を全部注ぎ口から出し、すてる。(電動給湯すると「ピピピ…」と音がします。)
- 6 汚れが残っているときは、スポンジでこすり落とす。(落ちにくいときは、再度クエン酸と水を入れて同じ操作をする。)
- 7 クエン酸のにおいを取るために、水だけで通常どおりにわかつて、お湯をすてる。→P.10・28

## お湯が出にくい(出ない)ときは、 ポンプのクエン酸洗浄をする (半年に1回の目安)

- 1 メッシュフィルターをはずす。→P.30
- 2 クエン酸 約30g (大さじ2～3杯) を、コップ1杯のお湯(約200mL)で溶かし、内容物の底の穴に入れる。
- 3 内容物の1/3まで水を入れ、ふたを閉めてお湯をわかす。(90保温を選ぶ)→P.10
- 4 90保温の状態、2～3時間放置する。
- 5 電動給湯してお湯(クエン酸の液)を全部注ぎ口から出し、すてる。
- 6 プラグをはずし、冷めてから、内容物をスポンジで水洗いする。
- 7 クエン酸のにおいを取るために、水だけで通常どおりにわかつて、お湯をすてる。→P.10・28
- 8 冷めてから、メッシュフィルターを取りつける。→P.30

## 長期間使わないとき

- 1 P.30・31の要領で各部のお手入れをし、乾いた布でふく。
- 2 各部を自然乾燥させる。(特に内容器は充分に乾燥させる。)
- 3 虫やほこりなどが入らないように、ポリ袋などで密封して保管する。

### クエン酸のお買い求めについて

お買い上げの販売店、または、「連絡先→P.39」に記載のタイガーお客様相談窓口でお買い求めください。

品名	電気ポット内容器洗浄用クエン酸 (約30g×4包入り)
品番	PKS-0120

※洗浄用クエン酸は、食品添加物につき、食品衛生上無害です。

# 故障かな？と思ったら

修理を依頼される前に、ご確認ください。

こんなとき	ご確認ください	直しかた	参照ページ	
お湯をわかすとき	お湯がわからない。(すべてのランプがつかない。表示がすべて消えた。)	電源コードがはずれていませんか。	プラグを接続する。	10
	水を入れても、湯わかしがはじまらない。(沸とうランプに切り替わらない。)	約50℃以上のお湯を入れていませんか。約50℃以上のお湯を入れると、自動的に湯わかししません。	少しさめたお湯か水を入れる。または、 <b>再沸とう</b> を押して沸とうさせる。	10・12
	給湯していないのに、お湯が勝手に出る。	「まほうびん保温」を選んでいませんか。まほうびん保温中は、水を入れても自動的に湯わかしをしません。	<b>再沸とう</b> を押して沸とうさせる。	12・15 19・21
	「ゴー」という音がする。	水を「満水目盛」を超えて入れていませんか。	「満水目盛」以内にする。	10
	「ゴー」という音がいつもより大きい。	「ゴー」という音は、湯わかし中に発生する泡がはじける音です。	クエン酸洗浄をする。	32
においがするとき	お湯がおおう。	水道水に含まれる消毒用塩素の量により、カルキ臭が残ることがあります。	「カルキぬき」でお湯をわかす。	10・12
		使いはじめのうちは、樹脂などのにおいがすることがありますが、ご使用とともに少なくなります。		
		ビニールシートなどの敷物の上で使っていませんか。お湯に敷物のおいが移ることがあります。		
保温中	本体外側が熱い。	室温の高い部屋で保温を続けると、本体外側が熱くなることがあります。		
	勝手にお湯がわかしはじめる。	とく子さんコースを選んでいませんか。使う時間帯になると、自動的にお湯をわかしはじめます。		24
本体の不具合	内容器が汚れている。(お湯に白い浮遊物が浮く。)	水に含まれるミネラル成分の作用によるもので、内容器自体の変色や腐食、フッ素樹脂のはがれではありません。	クエン酸洗浄をする。	32
	プラスチック部分に線状や波状の箇所がある。	樹脂成形時に発生する跡で、使用上の品質に支障はありません。		

こんなとき	ご確認ください	直しかた	参照ページ
お湯がぬるい。	「まほうびん保温」を選んでいませんか。まほうびん保温中は、時間の経過とともに湯温が下がっていきます。	他の保温を選ぶ。または、 <b>再沸とう</b> を押して沸とうさせる。	12
	とく子さんコースを選んでいませんか。使わない時間帯は、まほうびん保温の状態になっています。	<b>再沸とう</b> を押して沸とうさせる。	12・24
	湯量が少ない状態で、「まほうびん保温」をすると、さめやすくなります。		13
	1杯目のお湯は、水量表示計の水量管の中にたまっているお湯が給湯されるため、ぬるくなることがあります。		
電動給湯時に、お湯が出ない、出にくい。	沸とう直後ではありませんか。	蒸気に注意して、1度ふたを開け、再度ふたを閉めてから給湯する。	15・19
	本体を傾けた状態で給湯していませんか。	本体をまっすぐにして、給湯する。	
	プラグがはずれていませんか。	プラグを接続する。	10
	ロックされていませんか。(ロック解除ランプが消灯)	<b>ロック解除</b> を押してから、 <b>給湯</b> を押す。	14
	計量カップ機能を使っていませんか。	設定した量のお湯が出終わると <b>給湯</b> を押し続けていても電動給湯がとまります。	16
	内容器やメッシュフィルター、内部のポンプが汚れているとお湯が出にくくなることがあります。	クエン酸洗浄をする。	32
エアー給湯時に、お湯が出ない、出にくい。	本体を傾けた状態で給湯していませんか。	本体をまっすぐにして、給湯する。	
	ふたパッキンがはずれていませんか。	ふたパッキンを正しくつけ直す。	38
	ふたパッキンが傷んでいませんか。	新しいふたパッキンと交換(有償)する。	38
	お湯がさめたり、量が少なくなると、エアー給湯したときに出る量が減ってきます。		21

# 故障かな？と思ったら

修理を依頼される前に、ご確認ください。

こんなとき	ご確認ください	直しかた	参照ページ
ランプや表示がすべて消えた。	電源コードがはずれていませんか。	プラグを接続する。	10
再沸とう・節電タイマー・とく子さんコース・キッチンタイマーがセットできない。	保温を選んだ後の5秒間はセットできません。	設定の表示が消えてから、セットする。	12・23 25・27
蒸気が出終わっても、お知らせ音(「ピー」と5回)が鳴らない。	沸とう直後に給湯すると、発生した泡がポンプに入ってお湯が出ていなくなったり、お湯が飛び散ることがあります。これを防ぐために、蒸気が出終わっても約3分間は音が鳴りません。		
電動給湯中に下図のように表示される。 	お湯がなくなっていますか。	水を入れて湯わかしする。	10
	沸とう直後ではありませんか。	蒸気に注意して1度ふたを開け、再度ふたを閉めてから給湯する。	15・19
表示部がくもる。	—	水をすて、プラグを接続せずにくもりがなくなるまで放置する。	
「ピピピ…」と音がして、沸とうランプと保温ランプが交互に点滅し、下図のように表示される。 	カラ、または、少ない水量で湯わかしをしていませんか。	プラグを抜き、水を給水マーク以上まで入れてふたを閉め、しばらくしてからプラグを接続する。	10
	お湯を使いきったまま長時間放置したり、ふたを開けたまま放置していませんか。	プラグを抜き、水を給水マーク以上まで入れてふたを閉め、しばらくしてからプラグを接続する。	10
	水をつぎたしたときに、勢いよく入れませんでしたか。	プラグを抜き、しばらくしてからプラグを接続する。	10
「ピピピ…」と音がして、沸とうランプと保温ランプが交互に点滅し、下図のように表示される。 	本体が故障している場合があります。お買い上げの販売店にご相談ください。		
とく子さんランプが点滅し、表示がすべて消えた。 	とく子さんコースをセットしてから、3日間1度も給湯しなかったときは、とく子さんランプが点滅し、表示がすべて消えます。	お湯をすてて、再度湯わかしする。	10・25
湯温の表示がゆっくりと点滅する。	設定温度になるまで、湯温の表示がゆっくりと点滅します。		

ランプや表示、キー操作、音の不具合

# とく子さん® コース Q&A

とく子さんコースの省エネ効果は、使用状況によって変わります。朝・昼・晩など、お湯を「使う時間帯」が一定しているほど効果的な省エネが行えます。とく子さんコースのセットのしかた→P.24

**Q** 給湯した時間帯の記憶データが消えることはないの？

**A** プラグがはずれて約10分以上経過すると、消えます。プラグを接続すると、新たに給湯した時間帯を記憶しはじめます。

**Q** 毎日のお湯を使う時間が不特定な場合、とく子さんコースをセットするとどうなるの？

**A** 「使わない時間帯」が少なくなるために、省エネ効果は薄れます。

**Q** ポットには時計が内蔵されているの？

**A** 時計機能は内蔵されていません。プラグを接続してからの経過時間で時間や日数を計算しています。

**Q** ひんぱんにお湯を使っていますが、とく子さんコースをセットするとどうなるの？

**A** 「使わない時間帯」が少なくなるために、省エネ効果は薄れます。

**Q** エアー給湯も記憶されますか？

**A** プラグが抜けている状態でのエアー給湯は記憶されていません。プラグが接続された状態でのエアー給湯は記憶されます。特にとく子さんコース使用中の「使わない時間帯」にエアー給湯すると、省エネ効果が薄れることがあります。

**Q** とく子さんコースを使用中にお湯をわかしても大丈夫？

**A** ポットが記憶するのは、給湯\*だけですので、とく子さんコースには影響ありません。\*エアー給湯も含まれます。

**Q** まほうびん保温中にとく子さんコースをセットするとどうなるの？

**A** 常時ヒーターがOFFになりますので、「使う時間帯」になっても湯わかし・保温は行われず、お湯は冷めていくだけです。

**Q** いつもと違う時間に、お湯がわかしはじめたのはなぜ？

**A** 休日などで使う時間が変わると、その時間を記憶してデータを更新します。そのため、わかし始める時間が変わります。

**Q** 「使わない時間帯」に給湯すると、どうなるの？

**A** ポットが記憶しますので、省エネ効果が薄れることがあります。

## 部品のお買い求めと交換について

お買い上げの販売店、または「連絡先」に記載のタイガーお客様相談窓口でお買い求めください。

### ◆ふたパッキン(消耗部品)

汚れや破損がひどくなったり、ふたのすき間から蒸気がもれ出したら、交換する。

部品番号	PV01006
------	---------

### ◆樹脂部品(傷んできたとき)

熱や蒸気にふれる樹脂部品は、ご使用にともない傷んでくる場合があります。上記までご相談ください。

### ◆メッシュフィルター(消耗部品)

内容器のクエン酸洗浄時に取りつけて洗浄しても、汚れが取れないときは交換する。

メッシュフィルターのはずしかた・つけかた→P.30

部品番号	PVH1045
------	---------

## 仕様

サイズ	電源	湯わかし時の消費電力(W)	保温時の消費電力*2 (W)								
			98保温	95保温	90保温	85保温	80保温	75保温	70保温	65保温	60保温
3.0タイプ	交流100V	905	17	17	15	14	13	12	10	9	8
4.0タイプ	50-60Hz		17	17	16	14	13	12	10	9	8

サイズ	容量*1 (L)	外形寸法*1*3 (cm)			質量*1*4 (kg)	温度ヒューズ(°C)	コードの長さ*1 (m)	電動ポンプの定格*1 (W)
		幅	奥行	高さ				
3.0タイプ	3.0	23.8	29.1	29.6	3.2	158	1.2	1.5
4.0タイプ	4.0			34.3				

\*1 おおよその数値です。

\*2 水量：満水、室温：20°C、電圧：交流100Vの場合の平均保温電力。

\*3 とっ手を倒した状態の寸法。

\*4 電源コードを含む質量。

※特定地域(高地・厳寒地など)では、所定の性能が確保できないことがあります。

## ふたパッキンの交換のしかた

### はずしかた

- 1 ネジ(3本)をゆるめる。
- 2 ふたパッキンをはずす。

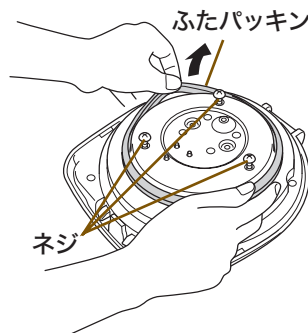

### つけかた

- 1 新しいふたパッキンを、せん内ふた外周にきっちりとはめ込む。

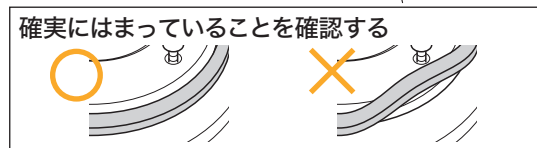
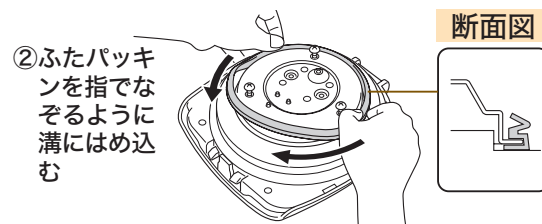
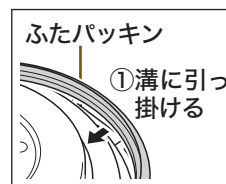
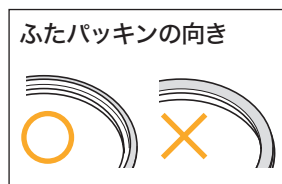

- 2 ネジ(3本)を確実に締めつける。

### ご注意

- ◆せん内ふたなどの部品を、ふたからはずさない。蒸気もれやお湯が出ない原因。はずれてしまったときは、下図のように正しく取り付ける。

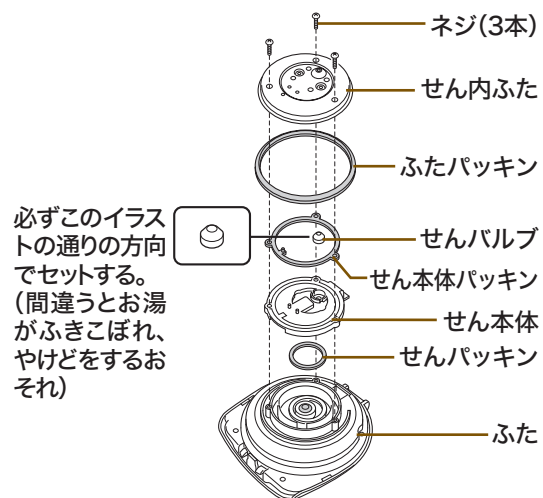

必ずこのイラストの通りの方向でセットする。(間違うとお湯がふきこぼれ、やけどをするおそれ)

- ◆ふたパッキンを交換してもお湯が出ないときは、その他のパッキン類、成形品などが傷んでいる場合があります。(図のAの突起部が外観から見て傷んできたときが、交換の目安。) 上記までご相談ください。

