

# タイガー VE電気まほうびん とく子さん<sup>®</sup>

## 取扱説明書 保証書つき

このたびは、お買い上げまことにありがとうございます。  
ご使用になる前に、この取扱説明書を最後までお読み  
ください。

お読みになった後は、お使いになる方がいつでも見ら  
れるところに必ず保管してください。

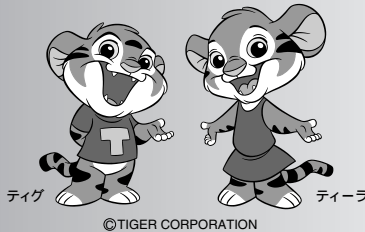

### 便利な機能

お湯の保温温度が選べる

#### 保温選択

98保温、90保温、まほうびん保温が選べます。

**P.9**

湯わかし時間を延長し、おいしいお湯がわかせる

#### カルキぬき

**P.11**

必要な時間にお湯がわく

#### 節電タイマー

**P.11**

生活に合わせて自動OFF!

#### とく子さんコース

**P.12・13**

調理時間が計れる

#### キッチンタイマー

**P.14**

日本国内100V専用(交流100V以外の電源では使用できません)



## もくじ

### はじめに

- 1 安全上のご注意 .....2
- 2 各部のなまえとはたらき .....5

### 使いかた

- 3 お湯のわかしかた .....6
- 4 給水のしかた .....7
- 5 お湯の注ぎかた .....8
- 6 保温温度の設定のしかた .....9
- 7 再沸とうのしかた .....10
- 8 使い終わったら .....10
- 9 カルキぬき沸とうのしかた .....11
- 10 節電タイマーの使いかた .....11
- 11 とく子さんコースの使いかた .....12
- 12 キッチンタイマーの使いかた .....14
- 13 お手入れのしかた .....15

### 困ったときは

- 14 故障かな?と思ったら .....17

### その他

- 消耗部品について .....19
- 仕様 .....19
- 連絡先 .....19
- 保証とサービスについて .....裏表紙

#### 給湯時のお願い

沸とう直後に給湯を行うとお湯が出にくくなる  
ことがあります。その場合は、蒸気に注意して、  
一度ふたを開けていただくと直ります。

点検、修理などを依頼されるときなどに記入しておくとう便利です。

ご購入年月日	年	月	日
ご購入店名			
TEL	(	)	

# 1 安全上のご注意

ご使用前によくお読みの上、必ずお守りください。

お使いになる人や他の人々への危害や損害を未然に防止するために必ずお守りください。  
 本体に貼付しているご注意に関するシールは、はがさないでください。  
 お読みになった後は、お使いになる方がいつでも見られるところに必ず保管してください。

注意事項は、誤った使いかたで生じる危害や損害の程度を、以下の表示で区分しています。

 **警告**

「死亡または重傷などを負う可能性が想定される」内容を示します。

---

 **注意**

「傷害を負う、または物的損害のみが発生する可能性が想定される」内容を示します。

 **絵表示の例**

 この絵表示は行為を「禁止」する内容です。

 (分解禁止)

 この絵表示は行為を「強制」したり、「指示」したりする内容です。

 (強制・指示)

 (差し込みプラグを抜く)

**乳幼児のいらっしゃるご家庭でご使用の場合は特にご注意ください。**

 **警告**

 子供だけで使わせたり、幼児の手が届くところで使わない。  
やけど・感電・けがをするおそれ。

 蒸気孔に顔や手を近づけない。  
やけどをするおそれ。特に乳幼児には、さわらせないようにすること。

 器具用プラグをなめさせない。  
乳幼児が誤ってなめないように注意すること。  
感電やけがの原因。

 ふたを「カチッ」と音がするまで確実に閉める。  
倒れたときにお湯が流れ出て、やけどのおそれ。

 **注意**

 不安定な場所や、熱に弱い敷物の上では使用しない。  
倒れたときにお湯が流れ出て、やけどのおそれ。また、火災の原因。





 **警告**

 交流100V以外では使用しない。  
火災・感電の原因。

 定格15A以上のコンセントを単独で使用する。  
他の器具と併用すると、分岐コンセント部が異常発熱して、発火するおそれ。

 電源コードは、破損したまま使用しない。また、電源コードを傷つけない。  
(加工する・無理に曲げる・高温部に近づける・引っ張る・ねじる・たばねる・重いものを載せる・挟み込むなど)  
火災・感電の原因。

 ぬれた手で、差し込みプラグの抜き差しをしない。  
感電やけがをするおそれ。

 差し込みプラグにほこりが付着している場合は、よくふき取る。  
火災の原因。

 差し込みプラグは根元まで確実に差し込む。  
感電・ショート・発煙・発火のおそれ。

 電源コードや差し込みプラグが傷んだり、コンセントの差し込みがゆるいときは使用しない。  
感電・ショート・発火の原因。

 器具用プラグ(磁石式)の先端にピンなど金属片やごみを付着させない。  
感電・ショート・発火の原因。

 ふたを勢いよく閉めない。  
お湯がふきこぼれ、やけどのおそれ。

 満水目盛以上の水を入れない。  
お湯がふきこぼれ、やけどのおそれ。

 抱きかかえたり、傾けたり、ゆすったり、上下に勢いよく振ったり、衝撃を加えない。ふたを持って移動しない。  
傾けたり倒したりしない。お湯が流れ出て、やけどのおそれ。

 ポットを転倒させない。  
傾けたり倒したりしない。  
お湯が流れ出て、やけどのおそれ。

 水につけたり、水をかけたりしない。  
ショート・感電・発火のおそれ。

 蒸気孔をフキンなどでふさがない。  
お湯がふきこぼれて、やけどをするおそれ。

 水以外のものをわかさない。  
お茶・牛乳・酒・ティーバッグやお茶の葉、インスタント食品などを入れて使用すると、泡立ってふきこぼれ、やけどのおそれ。また、こげつき・腐食・故障・フッ素加工のはがれの原因。

 氷を入れて保冷用に使わない。  
冷たい水や氷を入れると結露が生じ、感電・故障のおそれ。

 ふたをつけたまま、残り湯をすてない。  
ふたがはずれたとき、お湯がかかってやけどをするおそれ。  
(残り湯のすてかたは、P.4参照)

 改造はしない。  
修理技術者以外の方は分解したり、修理をしない。  
火災・感電・けがの原因。  
修理はお買い上げの販売店、または「連絡先」に記載のタイガーお客様ご相談窓口までご相談ください。



# 1 安全上のご注意

## ⚠ 注意

壁や家具の近くでは使わない。  
蒸気または熱で壁や家具を傷め、変色、変形の原因。  
キッチン用収納棚などを使うときは、中に蒸気がこもらないように注意すること。

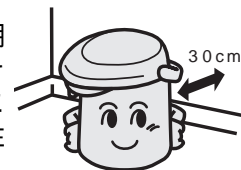

この製品専用の電源コード以外は使用しない。電源コードを他の機器に転用しない。  
故障・発火のおそれ。

使用時以外は差し込みプラグをコンセントから抜く。  
けがややけど、絶縁劣化による感電・漏電火災の原因。

必ず差し込みプラグを持って引き抜く。  
感電や、ショートして発火するおそれ。

使用中や使用後しばらくは高温部にふれない。  
やけどの原因。

ふたを開けるときの蒸気に出る蒸気にふれない。  
やけどの原因。

湯わかし中は、お湯を注がない。  
お湯が飛び散り、やけどの原因。

給湯中に本体を回さない。  
お湯が飛び散り、やけどのおそれ。

本体を持ち運ぶときは、ふたの開閉レバーにふれない。  
ふたが開いて、けがややけどをするおそれ。

お手入れは冷えてから行う。  
高温部にふれ、やけどのおそれ。

## お願い

水のかかりやすい場所では使用しない。  
丸洗いはしない。底部はぬらさない。  
蛇口から直接水を入れない。  
本体内部に水が入り、ショート・感電・故障の原因。

タコ足配線はしない。  
火災のおそれ。



熱に弱いテーブルなどの上に置かない。  
テーブル、敷物などが変色、変形するおそれ。

直射日光が長時間あたる場所では使用しない。  
本体が熱くなるなど、故障の原因。

蒸気孔をフキンなどでふさがない。  
ふたの変形の原因。

火気の近くでは使用しない。  
変形・故障の原因。

カラだきをしない。  
水を入れないで通電すると、内容器の熱変色、故障の原因。

備長炭などの炭を入れて使用しない。  
故障、フッ素加工のはがれの原因。

## 未永くご使用いただくために、必ずお守りください。

残り湯をすてるときは、必ず下図の方向からすてる。

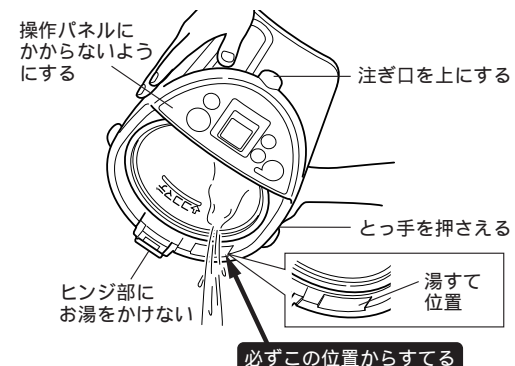

別の位置からすてると、本体内部にお湯が入って故障の原因。またやけどのおそれ。

本体をさかさにして置かない。  
底部が水にぬれていると、底部から水が本体内に入り、故障の原因。水のかかりやすい場所や底部がぬれるようなところに置いて、使用しない。

# 2 各部のなまえとはたらき

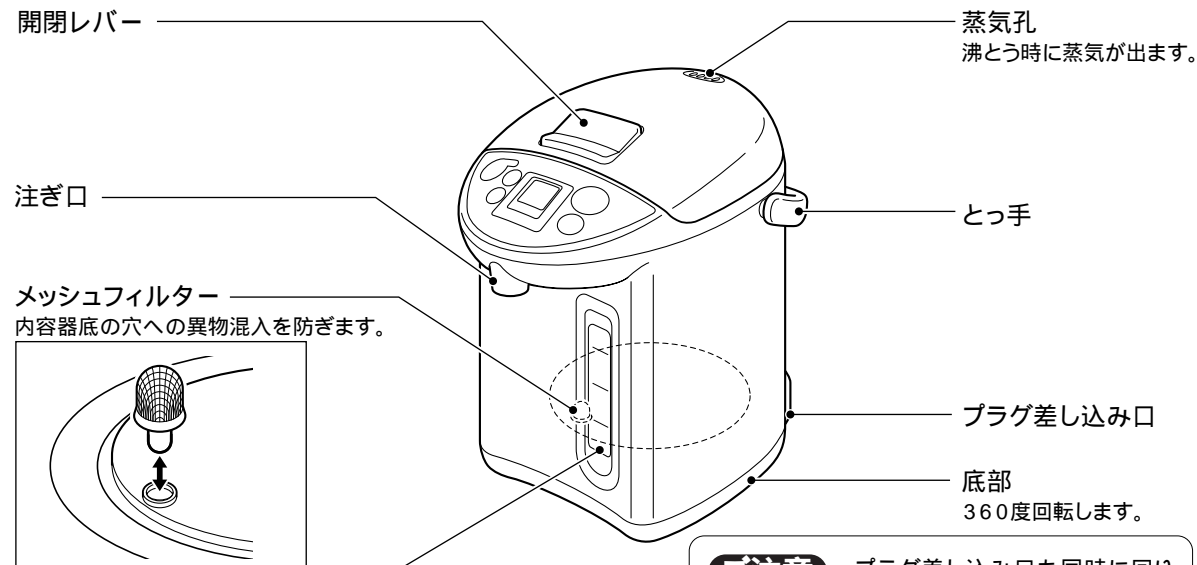

**ご注意** プラグ差し込み口も同時に回りますので、器具用プラグがはずれないように注意してください。

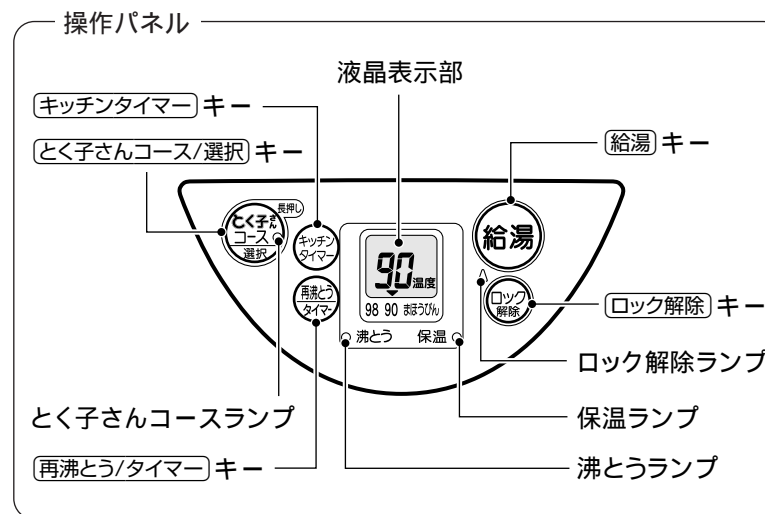
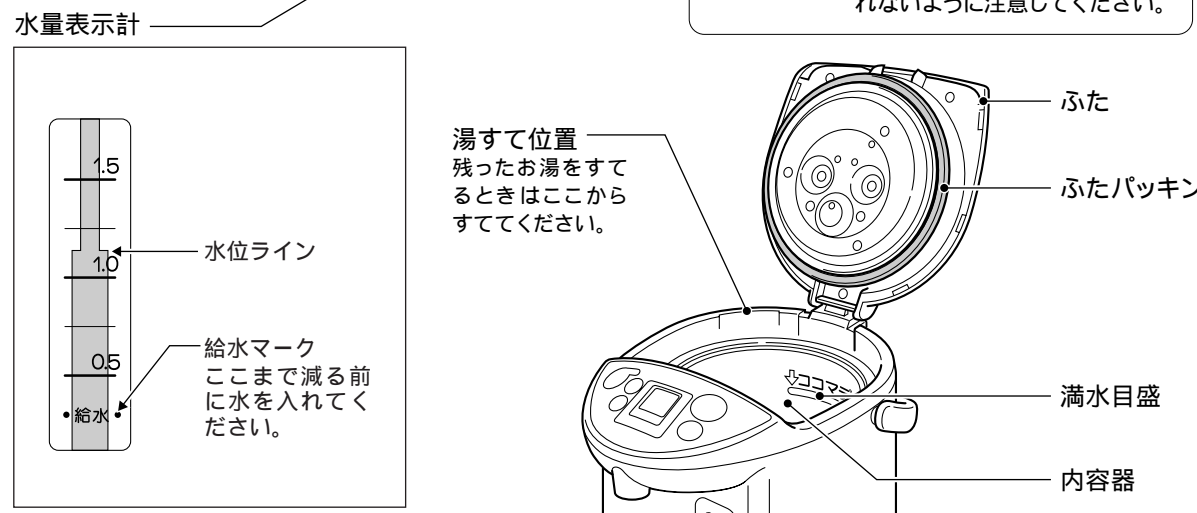

## 付属品の確認

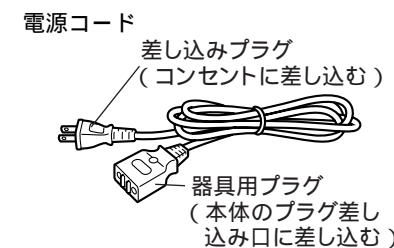

## 音について

湯わかし中の「ゴー」という音は、故障や異常ではありません。  
湯わかし中に内容器内で発生する泡がはじける音です。

# 3 お湯のわかしかた

はじめてお使いになるときやしばらく保管されていたときは、一度手順通りにお湯をわかしてください。その後、給湯して残り湯をすててからお使いください。

## 1 ふたを開ける

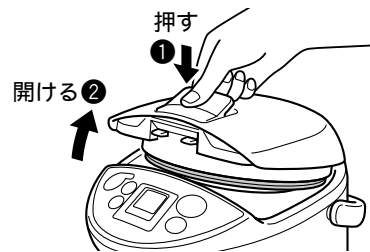

**音** ふたを開閉するとき「カラ、カラ」と音がしますが、お湯の流出を防止する弁の音で異常ではありません。

## 2 水を入れる

水を、やかんなどで水量表示計の「給水マーク」以上、内容器の「満水目盛」までの間に入れます。

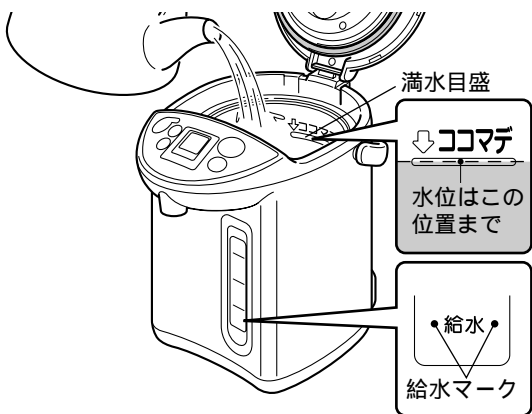

**注意** 水道の蛇口から直接水を入れしないでください。あふれるとショートや感電の原因になります。水を操作パネルにかけないでください。感電や故障の原因になります。「満水目盛」を超えて水を入れしないでください。お湯がふきこぼれて、やけどをするおそれがあります。「給水マーク」より少ない水量で湯わかしをしないでください。カラだきによる内容器の変色、故障のおそれがあります。

## 3 ふたを確実に閉める



**注意** ふたが確実に閉まっていないと、沸とうが止まらなくなったり、倒れたときにお湯が大量に出て、やけどをするおそれがあります。

## 4 電源コードを接続する

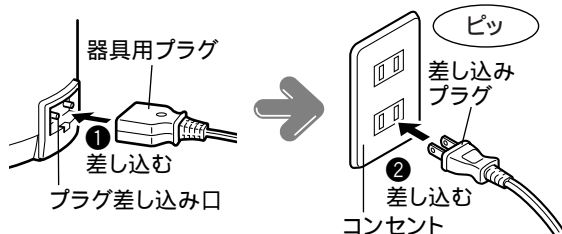

## 5 湯わかしがはじまる

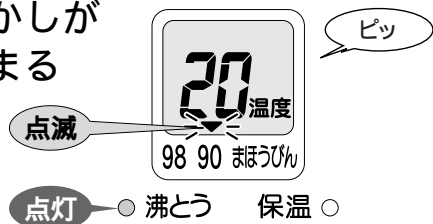

保温温度を選ぶときは、P.9参照。  
(選ばない場合は、自動的に90保温になります。)  
カルキぬき沸とうをするときは、P.11参照。  
節電タイマーを設定するときは、P.11参照。

**音** 内容器に水が入っていなかったり、少量の水量でわかし始めると、「ビビビ…」と音がして、沸とうランプと保温ランプが交互に点滅してお知らせし、ヒーターへの通電が止まります。(P.18参照)

### 湯わかし中...

現在の湯温 沸とうするまでの残時間

水量や水温によって残時間が表示されはじめる時間が異なります。  
お湯の温度は、5きざみに表示されます。  
(約98 のときは、「98」を表示します。)

## 6 自動的に保温する

沸とうしたら...

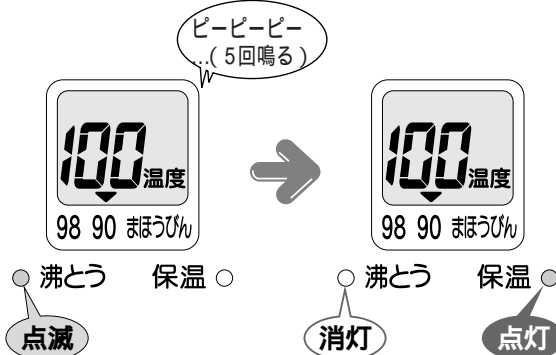

湯温が約90 になると...  
(90保温を選択しているとき)

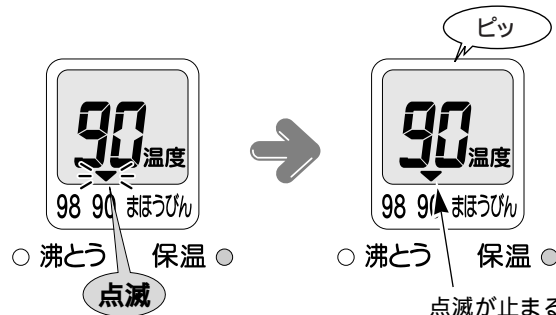

**注意** 蒸気にふれないでください。やけどをするおそれがあります。湯わかし中や直後は、ふたを勢いよく開閉したり、給湯しないでください。お湯が飛び散ったり、蒸気がふき出して、やけどをするおそれがあります。

### 沸とう時間と選択した保温温度になるまでの時間の目安

	2.2タイプ	3.0タイプ
沸とうするまで(98保温)	約17分	約22分
沸とうしてから90保温になるまで	約1時間30分	約2時間

水量:満水、水温・室温:20、電圧:交流100Vのとき。沸とうすると同時に保温ランプが点灯します。

# 4 給水のしかた

水量表示計の水位が給水マークに近づいてきたら、ふたを開け、必ず給水してください。(P.6参照)

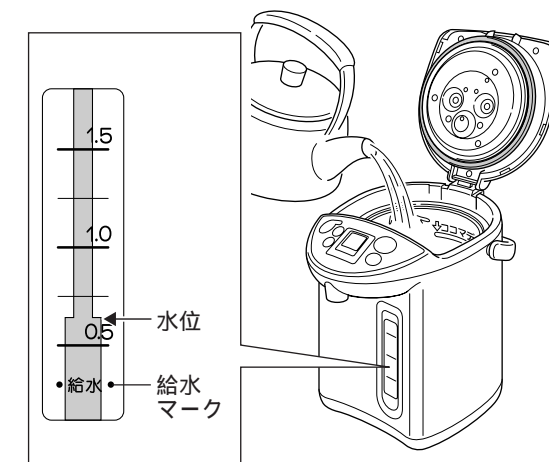

**注意** 約80 以上のお湯を入れると、自動的に湯わかしが開始されません。少しさめたお湯か水を入れてください。または再沸とうさせてください。(P.10参照) ふたを開けるときは、蒸気にふれないでください。やけどをするおそれがあります。水を入れずにそのまま放置しないでください。カラだきとなり、故障の原因になります。

使いかた

# 5 お湯の注ぎかた

## 1 ロック解除 キーを1回押す



## 2 給湯 キーを押す

お湯を入れる容器を注ぎ口に合わせて  
給湯キーを押します。  
押している間、注ぎ口からお湯が出ます。

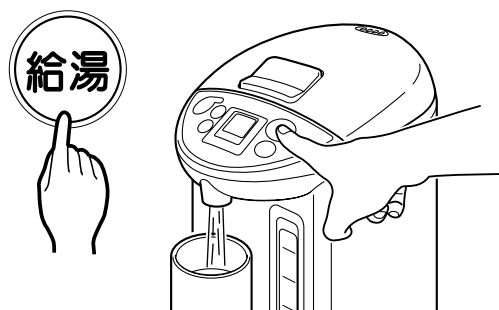

**ご注意** 湯量が少なくなると給湯を行うと、お湯が飛び散ることがありますので、注意してください。  
小刻みに給湯キーを押さないでください。お湯が飛び散ったり、故障の原因になります。  
プラグをはずすと、給湯できません。  
沸とう直後に給湯を行うと、お湯が出にくくなる場合がありますが、蒸気に注意してふたを開けると直ります。  
給湯後、約20秒間給湯キーを押さなかった場合、ロック解除ランプが消灯して自動的にロックされます。  
内容器や内部のポンプが汚れていると、お湯が出にくくなる場合がありますので、クエン酸洗浄を行ってください。(P.16参照)

## 3 ロック解除 キーを1回押す

給湯 キーがロックされ、押ししても給湯ができません。



## 4 容器をはなす

注ぎ口からお湯が途切れるのを確認してから  
容器をはなしてください。

# 6 保温温度の設定のしかた

お湯の保温温度は98保温(約98℃)、90保温(約90℃)、まほうびん保温の3種類から選択できます。



### 設定のしかた

湯わかし中や保温時に、とく子さんコース/選択キーを押します。押すごとにメニューが順番に移動し、希望の保温温度で指をはなします。  
設定した保温温度になると、点滅が止まります。

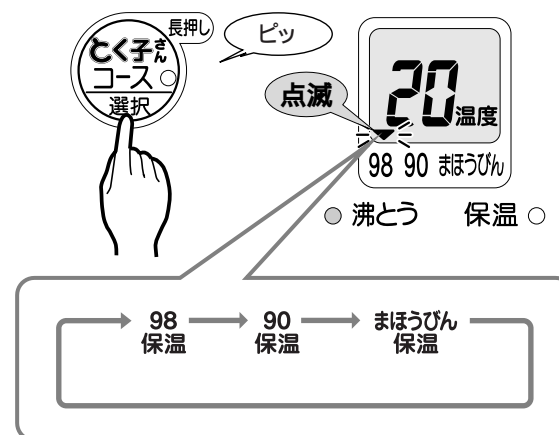

**ワンポイント** 現在設定している温度より高い温度に切り替えた場合は、沸とうすることがあります。

**ご注意** 設定中にプラグがはずれた場合、再度プラグを接続すると90保温になります。  
とく子さんコース/選択キーを長押しすると、とく子さんコースの設定(とく子さんコースランプが点灯)になりますので、確認しながら行ってください。

### 「98保温」に設定した場合

沸とう後、お湯を約98℃で保温します。  
カップめんを作るときやコーヒー、紅茶、番茶などを入れるときに最適です。

### 「90保温」に設定した場合

沸とう後、お湯を約90℃で保温します。  
煎茶などを入れるときに最適です。  
98保温に比べて保温時の電気代が節約できます。

### 「まほうびん保温」に設定した場合

沸とう後、ヒーターへの通電を切り、内容器のまほうびん構造によってお湯を保温しますので、保温時の電気代が節約できます。  
プラグを抜いても、まほうびんによって保温できます。

**ワンポイント** まほうびん保温中に水をつぎ足した場合、プラグが接続されていても自動的に湯わかしをしません。再沸とう/タイマーキーを押して、湯わかしをしてください。  
給湯などの機能は使えません。

### 沸とう後の湯温の目安

時間の経過とともに湯温は徐々に下がります。  
下表を目安にしてください。

	2時間後	4時間後	6時間後
2.2タイプ	約85℃以上	約73℃以上	約65℃以上
3.0タイプ	約87℃以上	約77℃以上	約70℃以上

水量：満水、室温：20℃のときの参考値。  
温度は5℃きざみで表示していますので、表示の温度と湯温は異なる場合があります。  
湯量が少ない状態でまほうびん保温にすると、さめやすくなります。

# 7 再沸とうのしかた

保温中のお湯を、再び沸とうさせることができます。

**1** 「給水マーク」以上のお湯が入っていることを確認する(P.6参照)

**2** 保温の状態で、「再沸とう/タイマー」キーを1回押す

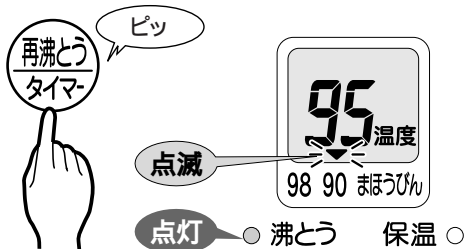

**ワンポイント** このとき、「再沸とう/タイマー」キーを2回押すと、カルキぬき沸とうになります。(P.11参照)

**ご注意** 蒸気にふれないでください。やけどをするおそれがあります。湯わかし中や直後は、ふたを開閉したり、給湯しないでください。お湯が飛び散ったり、蒸気がふき出して、やけどをするおそれがあります。

湯わかし中...

現在の湯温 沸とうするまでの残時間

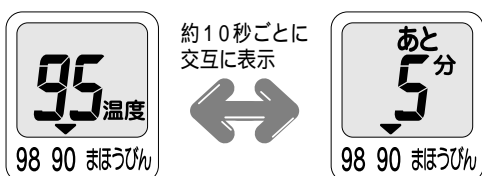

滴水時に沸とうするまでの時間の目安

98保温のとき	約3分
90保温のとき	約4~5分

時間は目安です。水を注ぎ足したり、プラグを接続し直したときは、さらに長くなります。まほうびん保温のときは、そのときの湯温によって沸とうするまでの時間が異なります。

# 8 使い終わったら

**1** プラグをはずす

すべてのランプが消灯します。

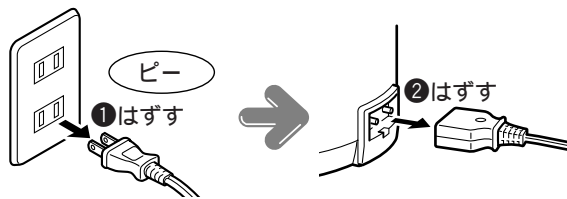

**2** ふたをはずす

ふた着脱レバーを押し下げながら、ふたを注ぎ口側に引くように開けてははずします。

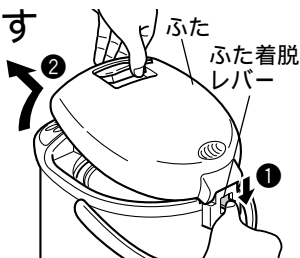

**3** 残り湯をすてる(P.4参照)

**ご注意** 勢いよくお湯をすてないでください。また、できるだけお湯をすてる場所にポットを近づけてすててください。お湯が飛び散ってやけどをするおそれがあります。

**4** ふたを取りつける

ふた着脱レバーを押し下げながら、ふたの引っかけ部を差し込みます。

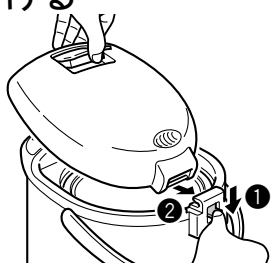

**ご注意** 残り湯は放置しないでください。内容器の変色やにおいの原因になります。ふたをつけたままや注ぎ口を下にしたり、ヒンジ部からお湯をすてると、お湯が手にかかってやけどしたり、故障の原因になります。メッシュフィルターの取り付けが不十分ですと、お湯をすてたときに抜け落ちることがありますので注意してください。

**ワンポイント** メッシュフィルターは、こまめに水洗いすると目づまりが少なくなります。

# 9 カルキぬき沸とうのしかた



カルキぬき沸とう機能は、通常よりも湯わかしの時間を延長して、お湯のカルキ臭を減らします。

**ご注意** カルキぬき沸とうをするときは、給水マーク以上のお湯が入っていることを確認してから行ってください。

水からカルキぬき沸とうをする場合

プラグ接続後、「再沸とう/タイマー」キーを1回押します。湯わかしが始まります。

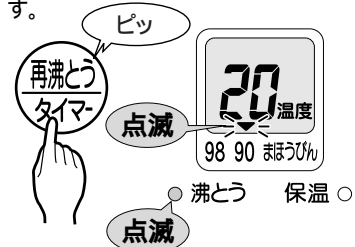

湯わかし中の液晶表示は、通常と同じです。(P.6参照)

保温時にカルキぬき沸とうをする場合

「再沸とう/タイマー」キーを2回押します。湯わかしがはじまります。

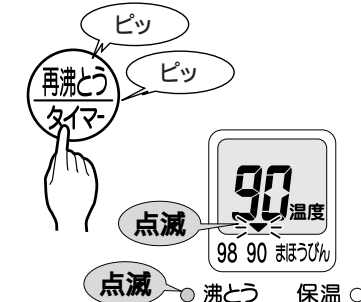

カルキぬき沸とうが終了したら...

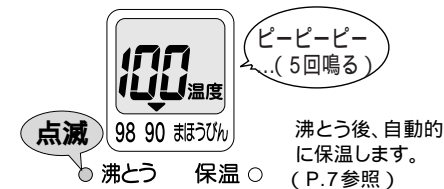

**ご注意** 通常の湯わかしよりも蒸気の量が多くなりますので、ふれないように注意してください。高度浄水処理水の場合は、カルキがぬけにくくなります。この場合は、再度カルキぬき沸とうを行ってください。

# 10 節電タイマーの使いかた



節電タイマーは、6時間後または9時間後に設定できます。必要な時間に合わせてお湯をわかしますので、お休みになるときや外出時に節電タイマーをセットすると、電気代を節約できます。

「再沸とう/タイマー」キーを押し、節電する時間を選ぶ

液晶表示部で確認をしながら、節電する時間(「あと6時間」または「あと9時間」と「節電」マークを表示させてください。節電タイマーが終了するまでの残時間を、1時間きざみで表示します。

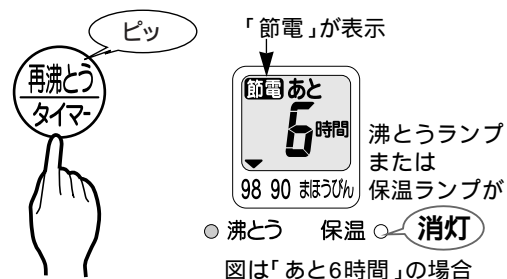

設定時間の1時間前になると...

湯わかしがはじまります。

湯わかしが終了すると...

選択されている保温温度で保温します。(P.9参照)

**ご注意** 節電タイマーをセットすると以下の操作・機能は働きません。  
・給湯できません。  
・キッチンタイマーは使えません。作動中のキッチンタイマーは解除されます。

節電タイマーを解除して、湯わかしをするときは...

「再沸とう/タイマー」キーを押し、沸とうランプを点灯させてください。湯わかしが開始されます。



# 11 とく子さんコースの使いかた



とく子さんコースを上手に使うためのアドバイス

## とく子さんコースについて

ポットが毎日の給湯状況を記憶し、お湯を「使わない時間帯」には、ヒーターへの通電を自動オフしてまほうびん保温に切り替わり、「使う時間帯」だけお湯をわかして保温します。毎日お湯を「使う時間帯」が決まっておられる方に便利で、効果的な省エネが行えます。

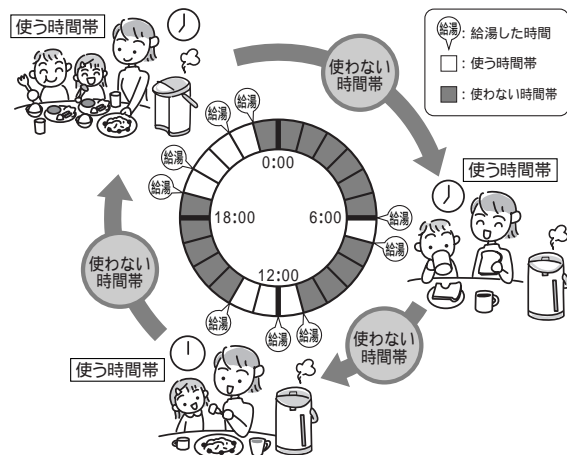

### 「使う時間帯」とは

一度給湯して次に給湯するまでの間隔が3時間未満のことです。ただし、連続すると、加算されてすべて使う時間帯になります。



### 「使わない時間帯」とは

一度給湯して次に給湯するまでの間隔が3時間以上のことです。



**ご注意** 常時、または不定期にお湯を使うような場合や、休日などで使う時間帯が変わる場合は、「使わない時間帯」(通電が切れる時間帯)が少なくなり、効果的な省エネにつながりません。

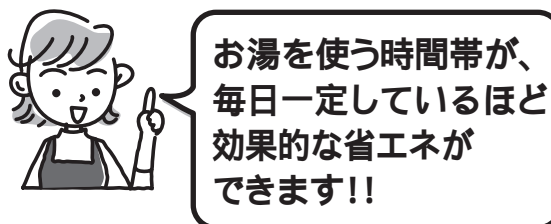

## とく子さんコースのセットのしかた

### 1 「使う時間帯」の保温温度を選択する

「98保温」または「90保温」を選択してください。(P.9参照)

**ご注意** まほうびん保温中にとく子さんコースをセットすると、「使う時間帯」になってもヒーターへの通電が切れますので、お湯は冷めていきます。

### 2 とく子さんコース/選択 キーを約1秒長押しする



**ご注意** とく子さんコース/選択 キーを長押しせずに押し、保温温度の選択の設定になり、保温の設定が変わりますので、とく子さんコースランプの点灯を確認してください。

### 通電開始と同時にとく子さんコースをセットすると

最初の24時間はポットが給湯状況を記憶しますのでとく子さんコースは動きません。24時間経過後から、「使った時間帯」にお湯をわかし、「使わない時間帯」はヒーターへの通電を切ります。

### 通電開始24時間経過後にとく子さんコースをセットすると

それまでの給湯状況を記憶していますので、セットすると「使う時間帯」に選択した保温温度で保温し、「使わない時間帯」はヒーターへの通電を切ります。セットした時間が、「使う時間帯」の場合は、湯温が低ければ自動的に湯わかしをはじめます。セットした時間が、「使わない時間帯」の場合は、とく子さんコースランプが点滅して、まほうびん保温になります。

**ワンポイント** ポットは、通電開始から72時間(3日間)分の給湯状況を記憶します。72時間経過後(4日目から)は、最初の24時間のデータが消えて更新されていきます。



## 「使わない時間帯」になると...

ヒーターへの通電を切ります。



**ワンポイント** 水をつぎ足すと、自動的に湯わかしをはじめます。

### ご注意

「使わない時間帯」に給湯すると、記憶されますので、24時間経過後の省エネ効果が薄れることがあります。「使わない時間帯」に「ロック解除」キーを押すと、「ピー、ピー、ピー」と3回音が鳴り、湯わかしをはじめます。沸とう後約30分間保温し、ヒーターへの通電が切れます。30分以内に「使う時間帯」になると、そのまま設定した保温温度になります。

## 「使う時間帯」になると...

選択した保温温度で保温します。

湯温が低ければ、「使う時間帯」の約40分前から自動的に湯わかしを始めます。

「使わない時間帯」になっても、約30分間は設定した保温温度で保温します。その後、「使わない時間帯」と判断して、ヒーターへの通電を切ります。



### ご注意

とく子さんコースを選択してから3日間1度も給湯を行わなかった場合は、以下のようになり、とく子さんコースが解除されます。

①4日目にとく子さんコースランプのみが点滅し、その他のランプは消灯、表示がすべて消える。○沸とう 保温○示も消えます。



②いずれかの操作キーを押すと、湯わかしをはじめます。とく子さんコースが解除され、選択している保温温度で通常の保温を続けます。

## とく子さんコースの解除のしかた

とく子さんコース/選択 キーを約1秒長押ししてください。



### ご注意

とく子さんコース/選択 キーを長押しせずに押し、保温温度の選択の設定になり、保温の設定が変わりますので、とく子さんコースランプの消灯を確認してください。

このとき、湯温が低い場合は自動的に湯わかしをはじめます。

**Q** お湯がわいている時間のはずなのにわいていない。給湯状況の記憶が消えたのかしら?

**A** プラグがはずれて約10分以上経過すると、給湯状況の記憶が消えます。プラグを接続すると、新たに給湯状況を記憶しはじめます。

**Q** ポットには時計が内蔵されているの?

**A** 時計機能は内蔵されていません。通電開始からの経過時間で時間や日数を計算しています。

**Q** まほうびん保温中にとく子さんコースをセットするとどうなるの?

**A** 常時ヒーターへの通電が切れることとなりますので、「使う時間帯」になっても湯わかし・保温は行われず、お湯は冷めていきます。

**Q** 「使わない時間帯」に給湯すると、どうなるの?

**A** ポットが記憶しますので、省エネ効果が薄れることがあります。ポットの動作については、左記「使わない時間帯になると...」のご注意を参照してください。

**Q** 毎日のお湯を使う時間が不特定な場合、とく子さんコースをセットするとどうなるの?

**A** 「使わない時間帯」が少なくなるために、省エネ効果は薄れます。

**Q** ひんぱんにお湯を使っていますが、とく子さんコースをセットするとどうなるの?

**A** 「使わない時間帯」が少なくなるために、省エネ効果は薄れます。

**Q** とく子さんコースを使用中にお湯をわかしても大丈夫?

**A** ポットが記憶するのは、給湯だけです。とく子さんコースには影響ありません。

**Q** 普段は使わない夜中にお湯を使ったらどうなるの?

**A** 次の日から3日間はその時間にお湯をわかします。

使いかた

# 12 キッチンタイマーの使いかた

1分から30分まで1分単位で設定できるキッチンタイマー機能は、お料理などでお使いになると、便利です。

## キッチンタイマーのセットのしかた

### キッチンタイマー キーを押して時間を設定する

押すごとに、表示が1分ずつ切り替わります。押し続けると、早送りになります。

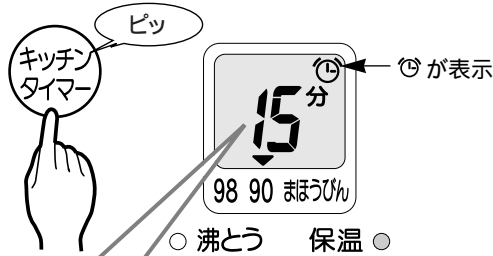

1分 → 2分 → …… → 29分 → 30分 → 解除

**ご注意** キッチンタイマーは、節電タイマー作動中は使用できません。

### キッチンタイマーが開始されると...

キッチンタイマーが終了するまでの残時間を1分前までは1分ごとにカウントダウン表示し、1分前になると60から0まで1秒ごとにカウントダウン表示します。

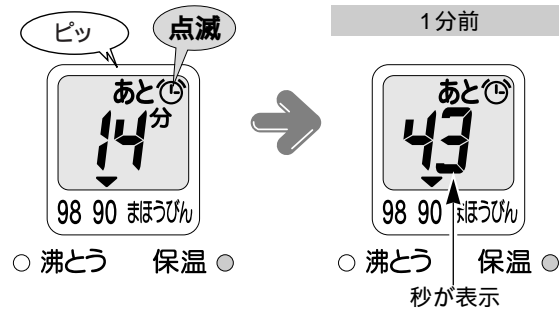

### 設定した時間になると...

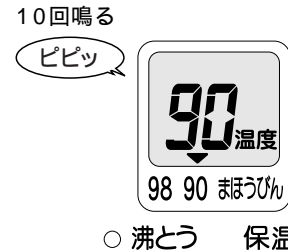

液晶表示部は、キッチンタイマーを設定する前の表示に戻ります。

**ご注意** キッチンタイマーの作動中に節電タイマーを選択すると、キッチンタイマーは解除されます。

## キッチンタイマーの解除のしかた

### キッチンタイマーの作動中にキッチンタイマー キーを押す

液晶表示部に「あと何分」と表示されているときに(キッチンタイマー)キーを押します。キッチンタイマーが解除され、液晶表示部は設定する前の表示に戻ります。

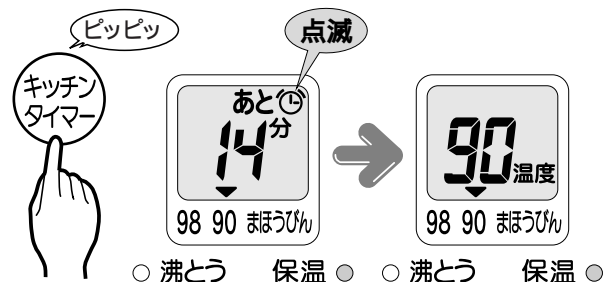

# 13 お手入れのしかた

**注意** プラグをはずし、残り湯をすてて、本体が冷えてからお手入れする。

**ご注意** 水につけたり、水をかけたりしないでください。ショート、感電のおそれがあります。丸洗いは絶対にしないでください。本体内部に水が入り、故障の原因になります。

洗剤・シンナー・クレンザー・金属たわし・化学ぞうきん・ナイロンたわし・漂白剤などは使わないでください。食器洗い乾燥機、食器乾燥器に入れて乾燥させないでください。変形の原因になります。

各 部	お手入れのしかた
<p>内容器</p>	<p><b>内容器の色むらや変色、水中の白い浮遊物について</b> 内容器にできるサビのような赤いはん点、乳白色・黒色・虹色などの変色、白い浮遊物は、水に含まれるミネラル成分(カルシウム・マグネシウム・鉄分など)の作用によるものです。内容器自体の変色や腐食、フッ素樹脂のはがれではありません。衛生上問題はありますが、汚れが目立ってきたら、こまめにお手入れしてください。</p> <p>①メッシュフィルターをはずしてからスポンジで洗う。</p> <p><b>ご注意</b> クレンザーやたわし類を使わないでください。フッ素加工面が傷み、汚れが落ちにくくなります。フッ素加工をしていても長期間お手入れしないと、汚れがこびりついて落ちにくくなったり、湯わかし中の音が大きくなったりしますので、こまめにお手入れしてください。カラダによる変色はとれません。ミネラルウォーターやアルカリイオン水を湯わかした場合は、内容器にカルシウム分が付着しやすくなったり、また付着したカルシウム分はがれて本体内部のお湯や蒸気の出口をふさぐ場合があります。故障の原因にもなりますのでよりこまめにお手入れしてください。</p> <p>②スポンジで洗っても落ちにくい汚れは、クエン酸(別売)で洗浄(2~3ヶ月に1回)する。(P.16参照) クエン酸は当社の「電気ポット内容器洗浄用クエン酸」(品番:PKS-0120)をお使いください。</p>
<p>ふた</p>	よくしぼったふきんで汚れをふき取る。
<p>本体外側</p>	内容器からはずしてブラシなどでこまめに洗う。
<p>メッシュフィルター</p>	<b>ご注意</b> 目づまりするとお湯が出にくくなります。洗った後は、必ず内容器に取りつけてください。



# 13 お手入れのしかた

## クエン酸洗浄のしかた

**ご注意** 下記の内容を必ず守ってください。泡立ってお湯がふきこぼれたり、やけどのおそれがあります。お湯は入れないでください。必ず水から洗浄を行ってください。満水目盛以上の水を入れしないでください。洗浄中は、ふたを開けないでください。

クエン酸での洗浄中は、他の操作や機能は使えません。

- ① 内容器にメッシュフィルターがセットされていることを確認する。
- ② クエン酸約30g(大さじ2~3杯)を内容器に入れる。
- ③ 満水目盛まで水を入れて混ぜ合わせ、ふたを閉める。(P.6参照)
- ④ プラグを差し込み、**とく子さんコース/選択**キーと**再沸とう/タイマー**キーを同時に約3秒間押し続ける。



洗浄が開始されます。洗浄中は沸とうランプと保温ランプが交互に点滅、液晶表示が下図のように移動して知らせます。その後洗浄の残時間の表示に切り替わります。

洗浄時間は約1時間30分以内

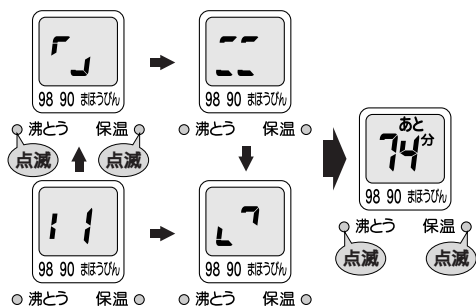

**ご注意** クエン酸洗浄中は、沸とうしますので蒸気にご注意ください。

- ⑤ 洗浄が終わると「ピー、ピー...」と音が10回鳴り、沸とうランプと保温ランプが点灯します。液晶表示は下図のようになります。



点灯 ● 沸とう 保温 ● 点灯

- ⑥ プラグをはずしてお湯をすてる。汚れが残っている場合はスポンジでこすり落とし、水で充分すすぐ。  
汚れが落ちにくい場合は、水ですすいだ後、再度クエン酸と水を入れて同じ操作を行ってください。
- ⑦ クエン酸のにおいを取るため、水だけで再度通常通りにわかしてお湯をすてる。

クエン酸は、お求めのタイガー製品販売店または「連絡先」に記載のタイガーお客様相談窓口(連絡先 P.19参照)で、品番:PKS-0120「電気ポット内容器洗浄用クエン酸(約30g×4包入り)」とご指定のうえ、お問い合わせください。内容器洗浄用クエン酸は食品添加物につき、食品衛生上無害です。

**ご注意** 保管するときは、ポリ袋などで密封して虫やほこりなどが入らないようにしてください。

## 長期間ご使用にならないときは

- ① P.15の要領で各部のお手入れをし、乾いた布でふく。
- ② 各部を自然乾燥させる。(特に内容器は十分に乾燥させてください。)
- ③ ポリ袋などで密封して保管する。

# 14 故障かな?と思ったら

修理を依頼する前に、次の点をお調べください。下記の点検・処置をしても改善されないときは、お買い上げの販売店にご相談ください。

**警告** 修理技術者以外の人は、分解したり修理をしない。

こんなときは	ここを確認して	こう処置してください	参照ページ
お湯がわかない。すべてのランプがつかない。	プラグがはずれていませんか。	プラグを接続してください。	6
「ピー」と音がして、表示部のランプや液晶がすべて消えた。	プラグがはずれていませんか。	プラグを接続してください。	6
沸とうランプに切り替わらない。	約80以上のお湯を入れていませんか。	少しさめたお湯か水を入れてください。 [再沸とう/タイマー]キーを押して沸とうさせてください。	7 10
	まほうびん保温の設定(通電状態)にしていませんか。	[再沸とう/タイマー]キーを押して沸とうさせてください。	9・10
お湯がぬるい。	まほうびん保温の設定にいませんか。	まほうびん保温の設定は、時間の経過とともに湯温が徐々に下がります。	9
	とく子さんコースを選択していませんか。	過去3日間の給湯時間帯を参考にして未使用時間帯と判断したときはヒーターへの通電を切ってまほうびん保温の状態になっています。 [再沸とう/タイマー]キーを押して沸とうさせてください。	9・12・13
		1杯目のお湯は水量表示計の水量管の中に入っているため、ぬるくなる場合があります。	-
お湯がさめやすい。(まほうびん保温時)	湯量が少なくありませんか。	湯量が少ない状態でまほうびん保温にすると、さめやすくなります。	9
お湯が自然に出る。	水を「満水目盛」を超えて入れていませんか。	「満水目盛」以内にしてください。	6
お湯が出ない、出にくい。	本体を傾けた状態で給湯していませんか。	本体をまっすぐにしてください。傾けた状態で給湯するとお湯が出ない場合があります。	-
	プラグがはずれていませんか。	プラグを接続してください。	6
	自動ロックになっていませんか。	[ロック解除]キーを1回押してください。ロック解除ランプが点灯して、給湯ができます。	8
	沸とう直後ではありませんか。	沸とう直後に給湯しますと、お湯が出にくくなる場合があります。蒸気に注意して、一度ふたを開けてください。	8
	内容器やメッシュフィルター、内部のポンプが汚れているとお湯が出にくくなる場合があります。	内容器をクエン酸洗浄してください。	16

使いかた

困ったときは

# 14 故障かな?と思ったら

こんなときは	ここを確認して	こう処置してください	参照ページ
表示部がくもる。	水をすて、通電せずにくもりがなくなるまで放置してください。	-	-
お湯がおう。	ご使用当初は、樹脂などのおいがすることがあります。ご使用とともに少なくなります。	-	-
	水道水に含まれるカルキ(消毒用塩素)のおいではありませんか。	「カルキぬき」でお湯をわかしてください。	11
	ビニールシートなどの敷物の上で使用していませんか。	ビニールシートなどの敷物の上で使用すると、お湯に敷物のおいが移ることがあります。	-
勝手にお湯がわきはじめる。	とく子さんコースを選択していませんか。	とく子さんコースでの「使う時間帯」になると、自動的にお湯をわかしはじめます。	12・13
いつもと違った時間にお湯がわきはじめる。(とく子さんコース選択時)	休日などで使う時間が変わると、その時間を記憶してデータを更新していきます。そのため、わきはじめる時間が変わります。	-	12・13
内容器が汚れている。お湯に白い浮遊物が浮く。	水に含まれるミネラル成分の作用によるもので内容器自体の変色や腐食、フッ素樹脂のはがれではありません。	内容器をクエン酸で洗浄してください。	16
湯わかし中に「ゴー」という音がある。	湯わかし中に発生する泡がはじける音で、故障ではありません。	-	5
	内容器が汚れていませんか。(内容器が汚れていると、特に音が大きくなります。)	内容器をクエン酸で洗浄してください。	16
本体外側が熱い。	室温の高い部屋で保温を続けると、本体外側が熱くなることがあります。異常ではありません。	-	-
とく子さんコースランプがはやく点滅し続ける。	とく子さんコースの機能が故障している場合がありますので、お買い上げの販売店にご相談ください。	-	-
警告音とともに沸とうランプと保温ランプが交互に点滅して、下図のように表示される。	カラまたはごく少量の水で湯わかししていませんか。	プラグを抜き、水を水量表示計の「給水」マーク以上まで入れて、しばらくしてからプラグを差し込んでください。	6・7
		お湯を使いきったまま長時間放置したり、給水するためにふたを開けたまま放置していませんか。	6・7
警告音とともに沸とうランプと保温ランプが交互に点滅して、下図のように表示される。	本体が故障している場合がありますので、お買い上げの販売店にご相談ください。		-

樹脂成形品の一部に線状および波状の箇所が見える場合がありますが、これはウエルドラインおよびフローマーク(樹脂成形時に発生する線状および波状の跡)で、ご使用上の品質に支障はありません。

## 消耗部品について

ふたパッキンおよびその他のパッキン類は消耗部品です。水質や使いかたにより異なりますが、ご使用にともない傷んできます。汚れや破損がひどくなったり、ふたのすき間から蒸気がもれだしたら、新しいふたパッキンと交換(有償)してください。

### ふたパッキンのはずしかた

① 3本のネジをゆるめる。

#### ご注意

ネジはゆるめるだけでせん内ふたをふたからはずさないでください。完全にはずすとその他の部品がはずれるなどして蒸気もれやお湯が出ない原因になります。

② ふたパッキンをはずす。

### ふたパッキンのつけかた

① せん内ふた外周に、ふたパッキンを図の通りにきっちりと均等にはめ込む。  
② 最後にネジを確実に締めつける。

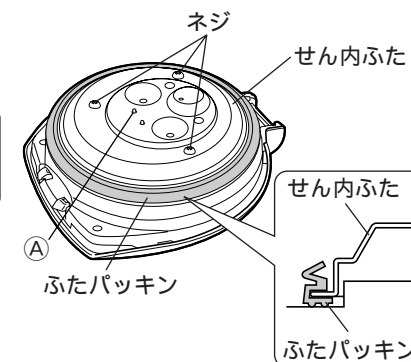

ふたパッキンは、お求めのタイガー製品販売店またはタイガーお客様ご相談窓口(連絡先 下記参照)で、部品番号:PDA1090とご指定の上、お問い合わせください。

ふたパッキンを交換しても不具合のときは、その他のパッキン類、成形品などが傷んでいる場合があります。内部のパッキン類、成形品の傷み具合はせん内ふたをはずさなくても上図のAの突起部が外観から見て傷んできたときがその交換の目安になります。お問い合わせの上、ご相談ください。

#### 樹脂成形品について

熱や蒸気にふれる成形品は、ご使用にともない傷んでくる場合があります。「連絡先」に記載のタイガーお客様ご相談窓口、またはお買い上げの販売店にご相談ください。

### メッシュフィルター

内容器のクエン酸洗浄時に取りつけて洗浄しても汚れが取れない場合は交換してください。交換用のメッシュフィルターは、お求めのタイガー製品販売店またはタイガーお客様ご相談窓口(連絡先 下記参照)で「タイガー電気ポット用交換用メッシュフィルター」部品番号:PVF1045とご指定の上、お問い合わせください。

## 仕様

サイズ	2.2タイプ	3.0タイプ
容量(約)	2.15L	2.91L
電源	交流100V 50-60Hz	
消費電力	湯わかし電力	905W
	90平均保温電力	21W
	98平均保温電力	25W
外形寸法(約)	幅	22.2cm
	奥行	28.0cm
	高さ	28.6cm
質量(約)(電源コードを含む)	2.7kg	2.9kg
温度ヒューズ	158	
コードの長さ	1.2m	
電動ポンプの定格(約)	1.5W	

保温時の消費電力は、水量:満水、室温:20℃、電圧:交流100Vの場合の平均保温電力です。

特定地域(高山・厳寒地など)においては、所定の性能が確保できないことがあります。こうした場所での使用はお避けください。

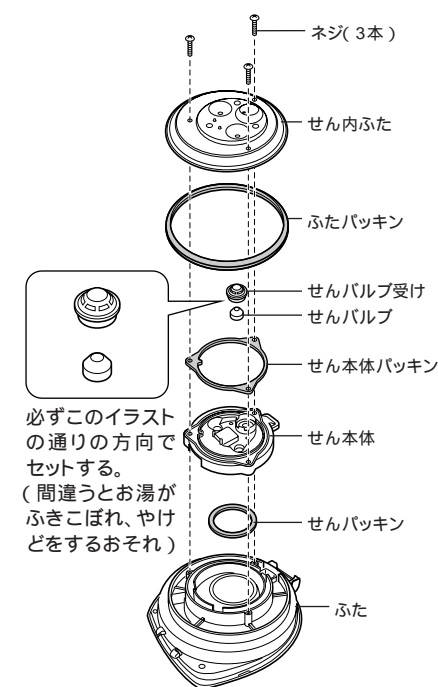

必ずこのイラストの通りの方向でセットする。(間違るとお湯がふきこぼれ、やけどをするおそれ)