

タイガー VE電気まほうびん 〈とく子さん[®]〉

取扱説明書

〈保証書つき〉

このたびは、お買い上げまでありがとうございます。
ご使用前に、この取扱説明書を最後までお読みください。
お読みになった後は、お使いになる方がいつでも見られるところに
必ず保管してください。



点検・修理などを依頼される時などに記入しておく便利です。

ご購入年月日 年 月 日

ご購入店名

TEL ()

給湯時のお願い

沸とう直後に給湯を行うとお湯が出にくくなることがあります。その場合は、蒸気に注意して、一度上ぶたを開けていただくとう直ります。

便利な機能の紹介

指1本で、ラクにお湯が注げる

電動給湯 〈9ページ〉

通電時のみ

通電時は
指1本で
ラクに給湯



お湯の保温設定が「98保温」「90保温」「まほうびん保温」の3段階から選べる

保温選択 〈11ページ〉

お湯の
保温設定が
できる

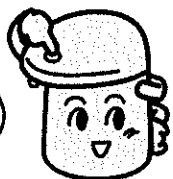

98保温 約98℃に保温します。
カップめん、コーヒー、紅茶、番茶などを作る
ときに最適です。

90保温 約90℃に保温します。
98保温に比べ、保温時の電気代が節約で
きます。

**まほうびん
保温** 沸とう後、ヒーターへの通電を切り、
Wステンレス製まほうびんの高真空2重瓶
によって保温します。保温時の電気代が節
約できます。

(保温温度は水量・満水、室温・20℃、電圧・交流100Vの場合)

沸とう時間を延長させて、カルキの
ぬけたおいしいお湯がわかせる

カルキぬき 〈12ページ〉

保温中のお湯を、再び沸とうさせる

再沸とう 〈12ページ〉

蒸気の出を省いて再沸とうしますので電気代が節約で
きる「節約再沸とう」です。

※水をつぎ足した場合は蒸気が出る再沸とうになります。

使わないときは自動オフする
暮らしに合わせた省エネコース

とく子さんコース 〈13ページ〉

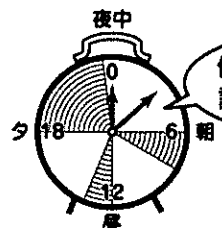

使わない時間帯を
記憶して自動節電

とく子さんコースを選べば、そのときから給湯状況を
記憶して使用2日後からは使わない(給湯しない)時間
帯は自動的にヒーターへの通電を切るまほうびん保温
に切り換わります。

使う時間帯だけお湯を沸かして保温するので効果的に
電気代が節約できます。

6時間後または9時間後に
お湯をわかせる

節電タイマー 〈15ページ〉

「6時間」または「9時間」にセットしますと、タイマー終
了の1時間前から沸かしを始め、終了後にはお湯が
使えます。電気代が節約できます。

セットすればお料理などの
出来上がりをブザーでお知らせする

キッチンタイマー 〈15ページ〉

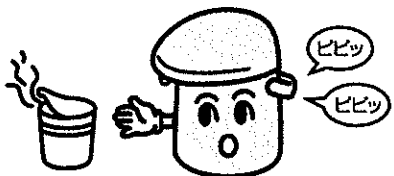

カップめんの食べごろやパスタのゆで上がり時間、煮
込み料理など、用途に応じて時間をセットすると、
ブザーが鳴ってお知らせします。
30分までセットが可能です。

内容器の落ちにくい汚れが洗浄できる

クエン酸洗浄機能 〈17ページ〉

見やすくお知らせする

液晶表示

- 現在のお湯の温度(5℃きざみで表示します。)
- 保温設定の温度
- 沸くまでの残時間(目安としてお知らせします。)
- キッチンタイマーの残時間
- 節電タイマーの残時間
- クエン酸洗浄中のお知らせ、残時間
- エラー表示

省エネVE[®]保温

Wステンレス製まほうびんの高真空2重瓶と電気
保温を併用した経済的な保温方式。「90保温」
との組み合わせで、さらに保温時の電気代が節約
できます。

(※VEはVacuum(真空)+Electric(電気)の
略称です。)

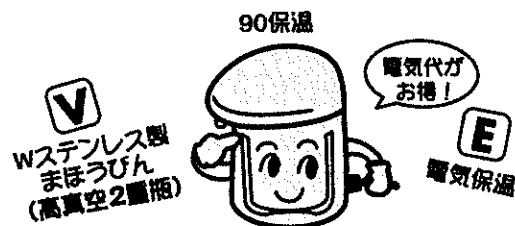

説明マークについて

本文中に記載されている説明マークは、下記
の意味があります。



おいしいお湯をわかすためのポイ
ントと、商品を末永くお使いいた
だくためのお願いを記載していま
す。



操作の確認音や、操作が適切でな
いときのお知らせ音、ヒーターや
マイコンが作動する音などについ
て説明しています。

※キーを押したときの作動音やお知らせ音は、
文中や説明図に記載しています。

もくじ

便利な機能の紹介	1
1.安全上のご注意	3
2.お使いになる前に	6
各部のなまえ	6
各部の使いかた	7
3.お湯のわかしかた	8
4.お湯の注ぎかた	9
5.使い終わったら	10
6.保温について	11
7.カルキぬきのしかた	12
水からの沸かし時にカルキぬきをする場合	12
保温時にカルキぬきをする場合	12
8.再沸とうのしかた	12
9.とく子さんコースの使いかた	13
とく子さんコースのセットのしかた	13
とく子さんコースを解除する場合	13
使わない時間帯になると	14
使う時間帯になると	14
10.節電タイマーの使いかた	15
節電タイマーのセットのしかた	15
節電タイマーのセットを解除して、 沸かしをする場合	15
11.キッチンタイマーの使いかた	15
キッチンタイマーのセットのしかたと作動について	15
キッチンタイマーを解除する場合	15
12.仕様	16
13.お手入れのしかた	16
14.故障かな?と思ったら	18
15.消耗部品の取り替えについて	20
連絡先	20
保証とサービスについて	21
保証書	21

1 安全上のご注意

ご使用前によくお読みのうえ、必ずお守りください。

- ※お使いになる人や他の人々への危害や損害を未然に防止するために必ずお守りください。
- ※本体に貼付しているご注意に関するシールは、はがさないでください。
- ※お読みになった後は、お使いになる方がいつでも見られるところに必ず保管してください。

注意事項は、誤った使いかたで生じる危害や損害の程度を、以下の表示で区分しています。

⚠ 警告

「死亡または重傷などを負う可能性が想定される」内容を示します。

⚠ 注意

「傷害を負う、または物的損害のみが発生する可能性が想定される」内容を示します。

絵表示の例

- この絵表示は行為を「禁止」する内容です。
- (分解禁止)
- この絵表示は行為を「強制」したり、「指示」したりする内容です。
- (強制・指示)
- (差し込みプラグを抜く)

⚠ 警告

- 交流100V以外では使用しない。
火災・感電の原因。
- 定格15A以上のコンセントを単独で使用する。
他の器具と併用すると分岐コンセント部が異常発熱して、発火するおそれ。
- 電源コードは傷んだまま使用しない。
(傷つける・無理に曲げる・引っばる・ねじる・たばねる・高温部に近づける・重いものを載せる・挟み込む・加工するなど)
電源コードが破損し、火災・感電の原因。
- めれた手で、差し込みプラグの抜き差しをしない。
感電やけがをするおそれ。
- 差し込みプラグにほこりが付着している場合は、よくふき取る。
火災の原因。

- 差し込みプラグはコンセントの奥までしっかり差し込む。
感電・ショート・発煙・発火のおそれ。
- 電源コードや差し込みプラグが傷んだり、コンセントの差し込みがゆるいときは使用しない。
感電・ショート・発火の原因。
- 器具用プラグ(磁石式)の先端にピン等金属片やごみを付着させない。
感電・ショート・発火の原因。
- 器具用プラグをなめさせない。
乳幼児が誤ってなめないように注意すること。
感電やけがの原因。
- 子供だけで使わせたり、幼児の手の届くところで使わない。
やけど・感電・けがをするおそれ。

⚠ 警告

- 満水目盛以上の水を入れない。
お湯がふきこぼれ、やけどのおそれ。
- 抱きかかえたり、傾けたり、ゆすったり、上下に勢いよく振ったり、衝撃を加えない。上ぶたを持って移動しない。
「ロック」にしても、傾けたり倒したりしない。お湯が流れ出て、やけどのおそれ。
- 蒸気孔をフキンなどでふさがない。
お湯がふきこぼれて、やけどをするおそれ。
- 水以外のものをわかさない。
お茶、牛乳、酒、ティーバッグやお茶の葉、インスタント食品などを入れて使用すると、泡立ってふきこぼれ、やけどのおそれ。また、こげつき、腐食、故障、フッ素加工のはがれの原因。
- 氷を入れて保冷用に使わない。
冷たい水や氷を入れると結露が生じ、感電・故障のおそれ。
- 上ぶたをつけたまま、残り湯を捨てない。
上ぶたがはずれたとき、お湯がかかってやけどをするおそれ。(残り湯の捨てかたは、10ページの「5.使い終わったら」を参照)
- 改造はしない。
修理技術者以外の人は分解したり、修理をしない。
火災・感電・けがの原因。
修理はお買い上げの販売店、または「連絡先」に記載のタイガーお客様相談窓口までご相談ください。

⚠ 注意

- 不安定な場所や、熱に弱い敷物の上では使用しない。
火災の原因。
- 壁や家具の近くでは使わない。
蒸気または熱で壁や家具を傷め、変色、変形の原因。
キッチン用収納棚などを使うときは、中に蒸気がこもらないように注意すること。

1 安全上のご注意

⚠ 注意

❌ この製品専用の電源コード以外は使用しない。電源コードを他の機器に転用しない。故障・発火のおそれ。



❌ 上ぶたを開けるときの蒸気につれない。やけどの原因。

❌ 湯わかし中は、お湯を注がない。お湯が飛び散り、やけどの原因。

❌ 給湯中に本体を回さない。お湯が飛び散り、やけどのおそれ。

❌ 本体を持ち運ぶときは、上ぶたの開閉レバーにつれない。上ぶたが開いてけがややけどをするおそれ。

❗ お手入れは冷えてから行う。高温部にふれ、やけどのおそれ。

🔌 使用時以外は差し込みプラグをコンセントから抜く。けがややけど、絶縁劣化による感電・漏電火災の原因。

❗ 差し込みプラグを抜くときは、必ず差し込みプラグを持って引き抜く。感電や、ショートして発火するおそれ。

❌ 使用中や使用後しばらくは高温部にふれない。やけどの原因。

お願い

● 水のかかりやすい場所では使用しない。丸洗いはしない。底部はぬらさない。蛇口から直接水を入れない。本体内部に水が入り、ショート・感電・故障の原因。

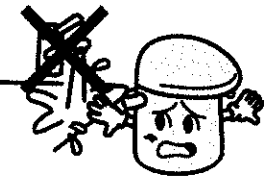

● タコ足配線はしない。火災のおそれ。



● 熱に弱いテーブルなどの上に置かない。テーブル、敷物などが変色、変形するおそれ。

未永くご使用いただくために、必ずお守りください。

● 直射日光が長時間あたる場所では使用しない。本体が熱くなるなど、故障の原因。

● 蒸気孔をフキンなどでふさがない。上ぶたの変形の原因。

● 火気の近くでは使用しない。変形・故障の原因。



● カラダきをしない。水を入れないで通電すると、内容器の熱変色、故障の原因。

● 本体をさかさにしない。底部が水にぬれていると、底部から水が入り、故障の原因。

● 備長炭などの炭を入れて使用しない。故障、フッ素加工のはがれの原因。

2 お使いになる前に

各部のなまえ

● 操作・表示部

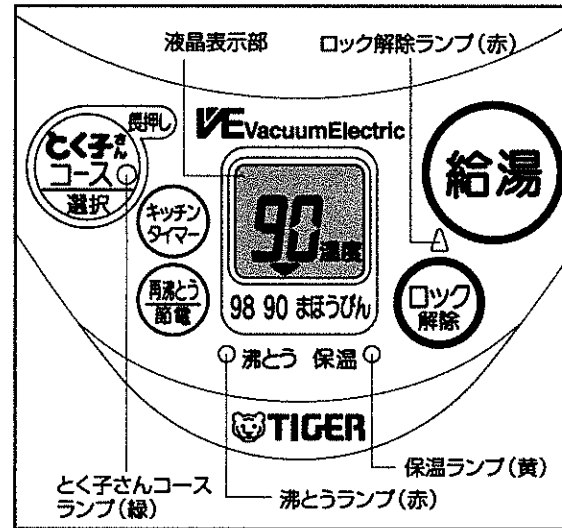

● 注意シール 安全に関する重要な内容を記載していますので、はがさないでください。

● 開閉レバー

● 注意シール 安全に関する重要な内容を記載していますので、はがさないでください。

● 注ぎ口

● 水量表示計

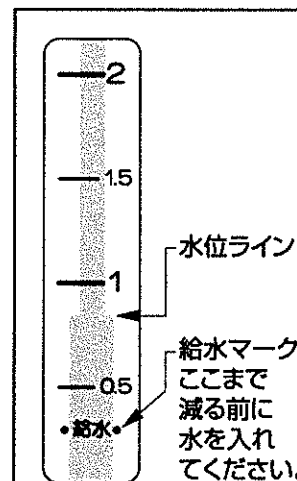

(図は3.0タイプの場合)

● 底部 360度回転します。プラグ差し込み口も同時に回ります。

● 上ぶた

● ふたパッキン

● 満水目盛

● 内容器

● 給湯キー

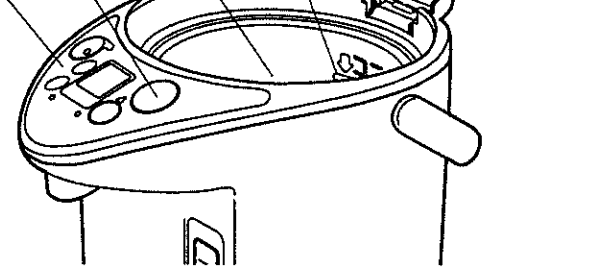

● 蒸気孔

● 注意シール 安全に関する重要な内容を記載していますので、はがさないでください。

● とっ手

● 注意シール 安全に関する重要な内容を記載していますので、はがさないでください。

● メッシュフィルター

内容器の底の穴にセットされています。確実に差し込まれているか確認してください。

● プラグ差し込み口

● 電源コード

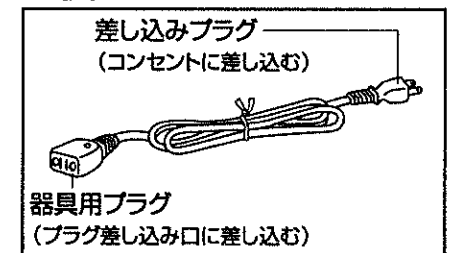

各部の使いかた

●上ぶたの開けかた・閉めかた

開けるときは、開閉レバーの**押す**部を親指で押してつまみあげ、上ぶたを開けてください。

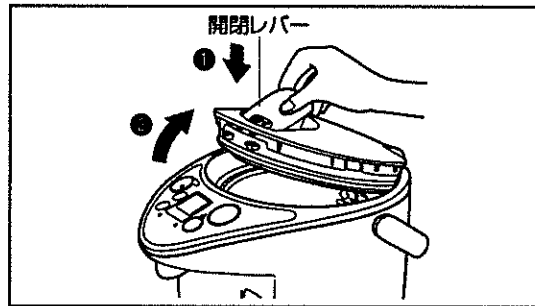

閉めるときは、「カチッ」と音がするまで、上ぶたを閉めてください。

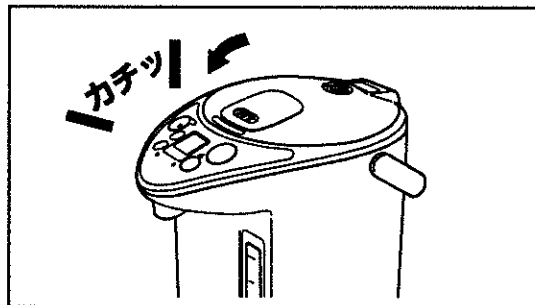

●上ぶたが確実に閉まっていないと、沸とうが止まらなくなったり、倒れたときにお湯が多量に出て、やけどをするおそれがあります。

●電源コードの接続のしかた

電源コードの器具用プラグは、本体のプラグ差し込み口に差し込んでください。器具用プラグには、磁石がついています。電源コードの差し込みプラグは、コンセントに差し込んでください。

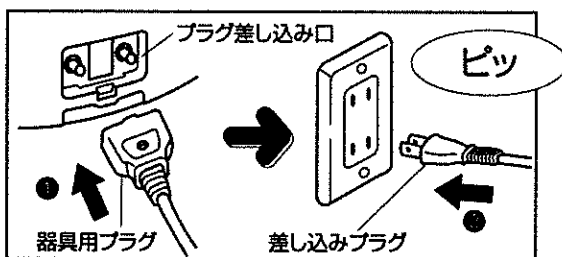

●上ぶたのはずしかた・取り付けかた

はずすときは、上ぶたを約45度の位置まで開け、上ぶた着脱レバーを押しながら、上ぶたを注ぎ口の方向に引いてはずしてください。

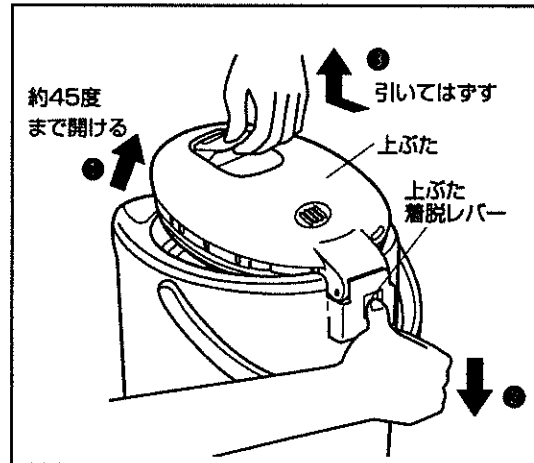

取りつけるときは、上ぶた着脱レバーを押しながら、上ぶたの引っ掛け部を押し込んでください。

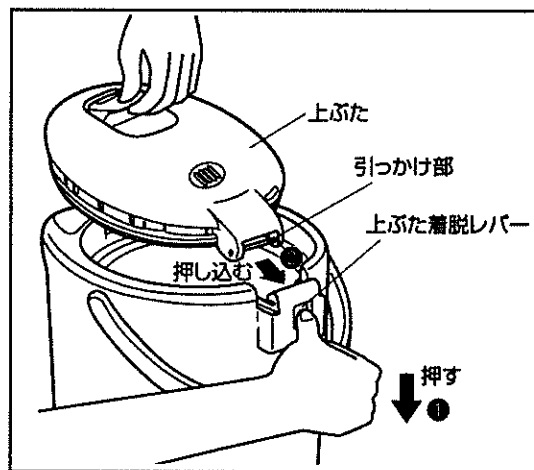

●操作キーの押しかた

操作キーは、指の腹でしっかり押し、作動音(ピッ、ピッピッなど)を確認してください。

はじめてお使いになるときやしばらく保管されていたときは、一度手順どおりにお湯をわかしてください。電動給湯でまだそのお湯を捨ててからお使いください。

1 上ぶたを開け、やかんなどで水を入れる。

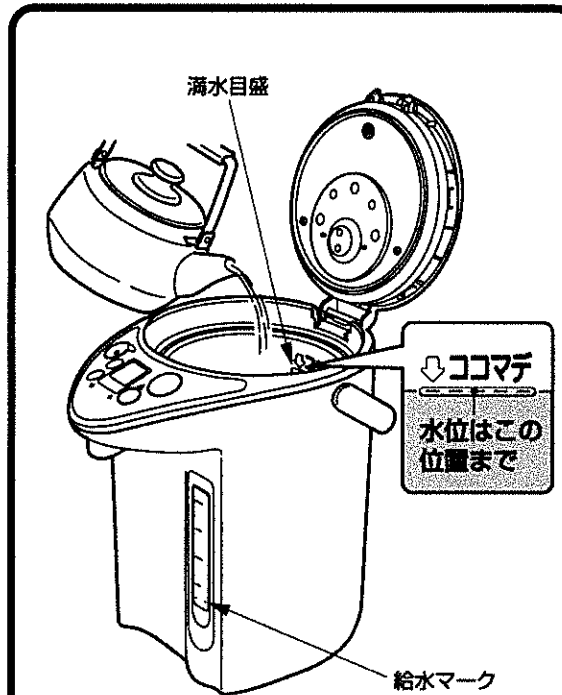

水は、「給水マーク」以上から「満水目盛」までの間に入れてください。

●「満水目盛」以上に水を入れしないでください。お湯がふきこぼれて、やけどをするおそれがあります。

●「給水マーク」以下の水でわかさないでください。カラだきによる内容器の変色、故障のおそれがあります。

●水道の蛇口から直接水を入れしないでください。あふれるとショートや感電の原因になります。

●水を操作・表示部につけないでください。感電や故障の原因になります。

●上ぶたを開閉するとき、「カラカラ」と音がしますが、万一転倒した場合にお湯の流出を防止する弁の音で異常ではありません。

3 電源コードを接続する。(7ページ参照)

●沸とう 保温

(水温20℃の場合の表示)

「ピッ」と音がして、沸とうランプが点灯し、▼マークが90保温位置で点滅します。湯わかしが開始されます。

●湯わかし中に「ゴー」と音がしますが、湯わかし中に発生する泡がはじける音で、故障ではありません。また、内容器が汚れていると、特に音が大きくなりますので、内容器をクエン酸で洗浄してください。(17ページ参照)

カラだき報知機能について

●内容器に水が入っていない状態やごく少量の水量でお湯をわかしますと、「ビビビ…」と警告音がし、ランプと液晶表示でお知らせしてヒーターへの通電がとまります。(19ページ参照)

4 「98保温」または「まほうびん保温」にするときは、**とく子さんコース/選択** キーで選択する。(11ページ参照)

5 カルキぬきをするときは、**再沸とう/節電** キーで選択する。(12ページ参照)

6 節電タイマーにセットするときは、**再沸とう/節電** キーで選択する。(15ページ参照)

2 上ぶたを閉める。(7ページ参照)

「湯わかし」から「沸とう」、「90保温(約90℃)」になるまでの作動について

- 1 湯わかし中は……
沸とうするまでの残時間と現在のお湯の温度(5℃きざみ)とを約10秒ごとに交互に表示します。
※沸とうするまでの残時間表示が始めるタイミングは水量、水温によって異なります。
- 2 沸とうすると……
「ピー、ピー…」と5回音がして、沸とうランプが点灯から点滅に変わった後、消灯して保温ランプが点灯します。
(沸とうするまでの時間は16ページ参照)
- 3 90保温(約90℃)になると……
90保温位置の▼マークが点滅から点灯に変わります。
(90℃になるまでの時間は16ページ参照)

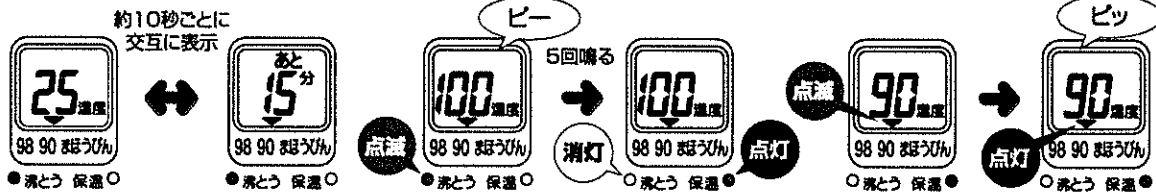

- 湯わかし中や直後は、上ぶたを勢いよく開閉したり、お湯を注いだりしないでください。お湯が飛び散ったり、蒸気孔から蒸気がふき出して、やけどをするおそれがあります。
- 蒸気孔から出る蒸気にふれないでください。やけどをするおそれがあります。

4 お湯の注ぎかた

- 1 **ロック解除** キーを1回押す。
- 2 湯を入れる容器を注ぎ口に合わせ、**給湯** キーを押す。
- 3 **ロック解除** キーを1回押す。



「ピッ」と音がして、ロック解除ランプが点灯します。



押している間は、作動音がして、注ぎ口からお湯が出ます。お湯が途切れるのを確認してから容器を注ぎ口から離してください。

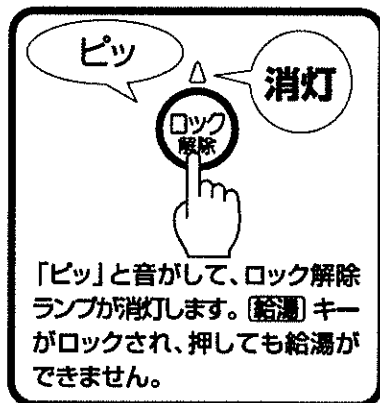

「ピッ」と音がして、ロック解除ランプが消灯します。**給湯** キーがロックされ、押ししても給湯ができません。

※プラグをはさずと、給湯ができません。

※沸とう直後に給湯を行うと、お湯が出にくくなる場合があります。その場合は、蒸気に注意して一度上ぶたを開けると直ります。また内容器や内部のポンプが汚れていますと、お湯が出にくくなる場合がありますので、クエン酸洗浄を行ってください。(17ページ参照)

※**給湯** キーを押して給湯した後、**ロック解除** キーを押さなくても約20秒後にロック解除ランプが消灯して、給湯が「自動ロック」されます。

- お湯を注ぐとき、本体が回らないように注意してください。お湯が飛び散り、やけどのおそれがあります。
- お湯の量が少なくなると、注ぐときにお湯が勢いよく出ることがありますので、注意してください。

お湯が給水マークの近くまで減ったときは…

水量表示計の水位が給水マークに近づいてきたら、上ぶたを開け、水を入れてください。自動的に湯わかしが開始されます。



- 約80℃以上のお湯を入れると、自動的に湯わかしが開始されません。少しさめたお湯か水を入れてください。または、再沸とうさせてください。(再沸とうのしかたは12ページ参照)
- 上ぶたを開けるときの出る、蒸気にふれないでください。やけどをするおそれがあります。

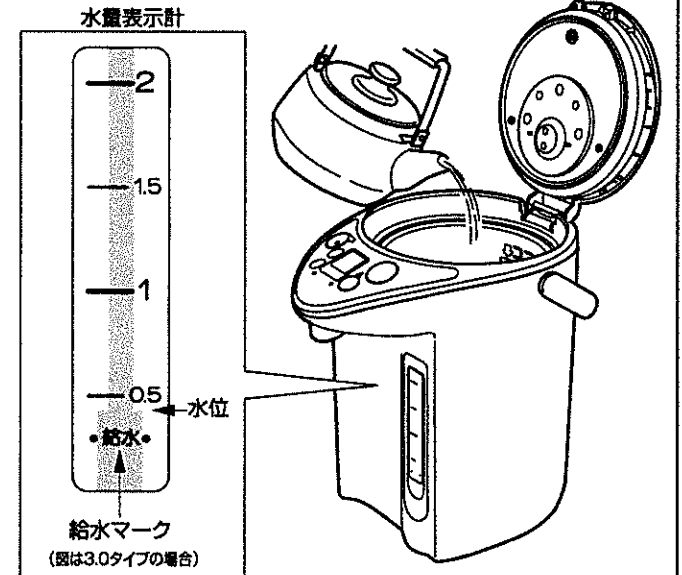

5 使い終わったら

- 1 電源コードのプラグをはさず。
- 2 上ぶたをはさず。
- 3 下図の要領で、残り湯を捨てる。
- 4 上ぶたを取りつける。(取り付けかたは7ページ参照)

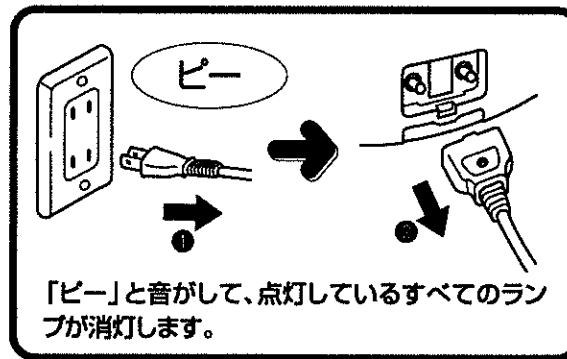

「ピー」と音がして、点灯しているすべてのランプが消灯します。

- 2 上ぶたをはさず。(はずしかたは7ページ参照)



- 残り湯は放置しないでください。内容器の変色やにおいの原因になります。
- メッシュフィルターは、こまめに水洗いすると目づまりが少なくなります。
- 上ぶたをつけたままで、残り湯を捨てないでください。お湯がかかって、やけどをするおそれがあります。
- 注ぎ口を下にしたり、ヒンジ部から残り湯を捨てると、お湯が手にかかってやけどをしたり、故障の原因になります。
- メッシュフィルターの取り付けが不十分ですと、残り湯を捨てたときに、抜け落ちることがありますのでご注意ください。

6 保温について

お湯の保温温度が約98℃(98保温)、約90℃(90保温)、まほうびん保温の3段階に選べます。

保温選択のしかた

とく子さんコース/選択 キーを1回押すごとに「ピッ」と音がして、液晶表示部の▼マークが移動します。設定する保温の位置で▼マークを点滅させてください。

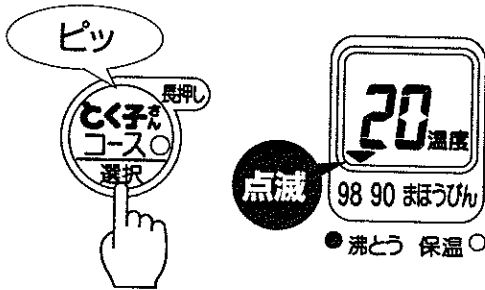

(水温20℃、98保温を選択した場合の表示)



- **とく子さんコース/選択** キーを長押しすると、とく子さんコースの設定になり、とく子さんコースランプが点灯しますので確認しながら行ってください。

※保温中の温度により高い設定温度に切り替えたときは、湯温により沸とうする場合があります。

90保温に設定した場合

沸とう後、約90℃になるまで▼マークが90保温位置で点滅します。お湯が約90℃になると、「ピッ」と音がして、▼マークが点灯に変わります。(90保温になるまでの時間の目安は16ページ参照)

98保温に設定した場合

沸とう後、約98℃の高温に保ち続けます。



- 設定中にプラグがはずれると、再度プラグを接続したとき、「90保温」に設定されますので、再設定してください。

まほうびん保温に設定した場合

沸とう後、ヒーターへの通電が切れ、Wステンレス製まほうびんによって保温します。

プラグを抜いてもWステンレス製まほうびんによって保温できます。

沸とうした後の湯温の目安

	2時間後	4時間後	6時間後
2.2タイプ	85℃以上	73℃以上	64℃以上
3.0タイプ	88℃以上	78℃以上	70℃以上
3.8タイプ	89℃以上	80℃以上	73℃以上

(水量・満水、室温・20℃、参考値)

※温度は5℃きざみで表示していますので、表示の温度と湯温は異なる場合があります。

- 時間の経過とともに、湯温は徐々に下がります。またお湯の量が少なきときは湯温が早く下がります。
- 水をつぎ足したとき、通電状態であっても自動的に湯わかしをしません。**再沸とう/節電** キーを押して、湯わかしをしてください。
- 「まほうびん保温」中でも、通電状態であれば、電動給湯など他の機能が使えます。



- 設定中にプラグがはずれると、再度プラグを接続したとき、「90保温」に設定されますので、再設定してください。

7 カルキぬきのしかた

カルキぬきは、沸とう中の時間を延長して、お湯のカルキ臭を減らす機能です。

水からの湯わかし時にカルキぬきをする場合

電源コードの接続(通電)後、**再沸とう/節電**キーを1回押してください。「ピッ」と音がして、沸とうランプが点滅し、カルキぬきの設定でお湯をわかします。

- 沸とうしてからカルキぬきを終了するまでの残時間と現在のお湯の温度(5℃きざみ)とを約10秒ごとに交互に表示します。

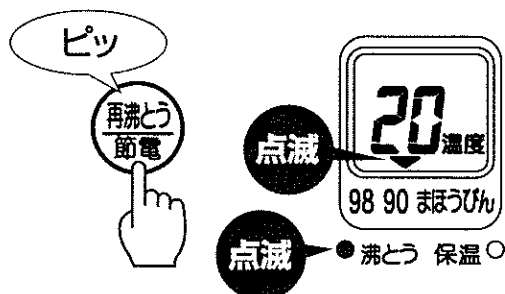

(水温20℃、90保温を選択した場合の表示)

保温時にカルキぬきをする場合

再沸とう/節電キーを2回押してください。「ピッ」「ピッ」と音がして、沸とうランプが点滅し、カルキぬきの設定で再沸とうさせます。

終了すると、「ピー、ピー…」と5回音がして知らせます。
※カルキぬきをすると、通常の沸とう時よりも蒸気の出る時間が長くなり、量も多くなります。



- 高度浄水処理水の場合は、カルキがぬげにくくなります。この場合は、再度「カルキぬき」を行ってください。

8 再沸とうのしかた

保温中のお湯を、再び沸とうさせる機能です。保温の状態で、**再沸とう/節電**キーを1回押してください。「ピッ」と音がして、沸とうランプが点灯し、▼マークが点灯から点滅に変わります。再沸とうが開始されます。

- 再沸とうするまでの残時間と現在のお湯の温度(5℃きざみ)とを約10秒ごとに交互に表示します。

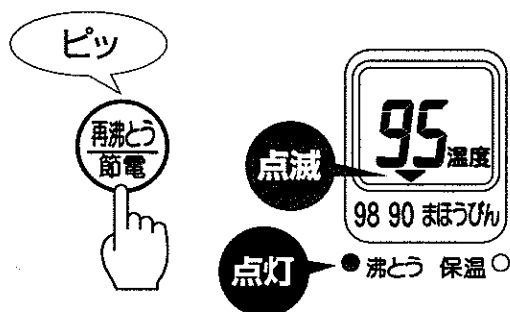

- 再沸とうさせるときは、給水マーク以上のお湯が入っていることを確認してから行ってください。

満水時、再沸とうに要する時間の目安
(節約再沸とう時)

98保温	約3分
90保温	約4~5分

※水をつぎ足したり、プラグを差し込みなおしたときは、さらに約2分長くなり、蒸気が出る再沸とうになります。

※まほうびん保温中に再沸とうさせると、そのときの湯温により要する時間が異なります。

9 とく子さんコースの使いかた

とく子さんコースを選択すると、過去の給湯状況を記憶して、2日目から使う時間帯（給湯した時間帯の間隔が3時間未満の範囲のとき）は設定した温度で保温（90保温または98保温）、使わない時間帯（給湯した時間帯の間隔が3時間以上のとき）は自動的にヒーターへの通電を切るまほうびん保温に切り換わりますので効果的に電気代が節約できます。

- とく子さんコースを選択してから最初の3日間は給湯状況の記憶の蓄積ができていないため効果的な節電ができません。4日目から効果的な省エネが行えます。
- 3日間だけの給湯状況を記憶し、それ以前のデータは消えてつねに新しく更新されていきます。プラグをはずして約10分以上たつと、過去3日間の給湯状況のデータが消えます。その後プラグを接続するとその時点から新しいデータが記憶されます。
- 実際に給湯したときだけを使う時間帯として記憶し、給湯とは関係のないその他の操作キーを押しても記憶されません。
- 休日などで使う状況が変わると使う時間帯にヒーターへの通電が切れていたり、使わない時間帯に湯わかししていることがあります。つねにデータは自動的に更新されていきます。
- とく子さんコースの省エネ効果は、ご家庭ごとの使用状況により異なります。使用時間が一定しているほど効果的な省エネが行えます。

とく子さんコースのセットのしかた

とく子さんコース/選択
キーを1秒ほど長押しして、とく子さんコースランプを点灯させてください。

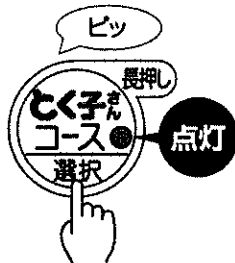

- とく子さんコース/選択** キーを長押しせずに押すと保温選択の設定になり、設定が変わりますので液晶表示部を確認しながら行ってください。

とく子さんコースを解除する場合

とく子さんコース/選択
キーを1秒ほど長押しして解除します。とく子さんコースランプが消灯します。

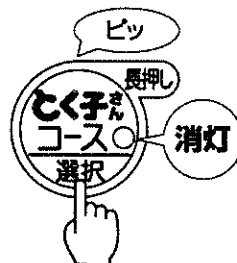

- 湯温が低い場合は湯わかしを始めます。

- とく子さんコース/選択** キーを長押しせずに押すと保温選択の設定になりますので、液晶表示部で確認をしながら行ってください。

とく子さんコースを選択したときの省エネ効果は…

とく子さんコースをセットして、たとえば朝6時～8時の間、昼12時～13時30分の間、夕方18時～晩23時の間にのみ、それぞれ給湯を行った場合の平均保温電力は、とく子さんコースを選択していないで通電していたときと比較して「約20%」の節約ができます。（使わない時間が1日通算15時間30分の場合）
単身者もしくは共働き世帯風のご家族などで昼間使用しない場合にとく子さんコースをセットしておく、（たとえば朝6時～8時の間、夕方18時～晩23時の間にのみ、それぞれ給湯を行った場合）平均保温電力は、とく子さんコースを選択していないで通電していたときと比較して「約25%」の節約ができます。（使わない時間が1日通算17時間の場合）

（3.0タイプ、90保温選択時、当社調べ）

9 とく子さんコースの使いかた

使わない時間帯になると

- ヒーターへの通電が切れ、Wステンレス製まほうびんによって保温します。とく子さんコースランプは点滅します。
- 時間の経過とともに、湯温は徐々に下がります。またお湯の量が少ないときは湯温が早く下がります。湯温が下がったときなどに給湯を行っても給湯を行った時間として記憶されない場合があります。
- 使わない時間帯に**ロック解除**キーを押すと「ピー、ピー、ピー」と3回音がします。追って湯わかしが始まり、お湯を沸かして約30分間保温をつづけた後ヒーターへの通電が切れます。

使う時間帯になると

実際に使用する時間帯の約40分前から自動的に湯わかしを開始して保温し、お湯が使えます。その後使わない時間帯と判断してヒーターへの通電を切ります。



- とく子さんコースを選択していると、使わない時間帯から使う時間帯にかわるとき自動的に湯わかしを始めます。他の機器の電源が同じブレーカーに配線されている場合、同時に通電されるとブレーカーが落ちることがありますのでご注意ください。
- 通電中にとく子さんコースを選択して3日間1度も給湯を行わなかった場合、4日目には液晶表示部の表示がすべて消え、沸とうランプ、保温ランプともに消灯、とく子さんコースランプのみが点滅したままとなり、ヒーターへの通電も切れた状態になります。このような状態になった場合は、いずれかの操作キーを押すと、湯わかしが始まり、その後通常の保温が続きます。とく子さんコースは解除されます。

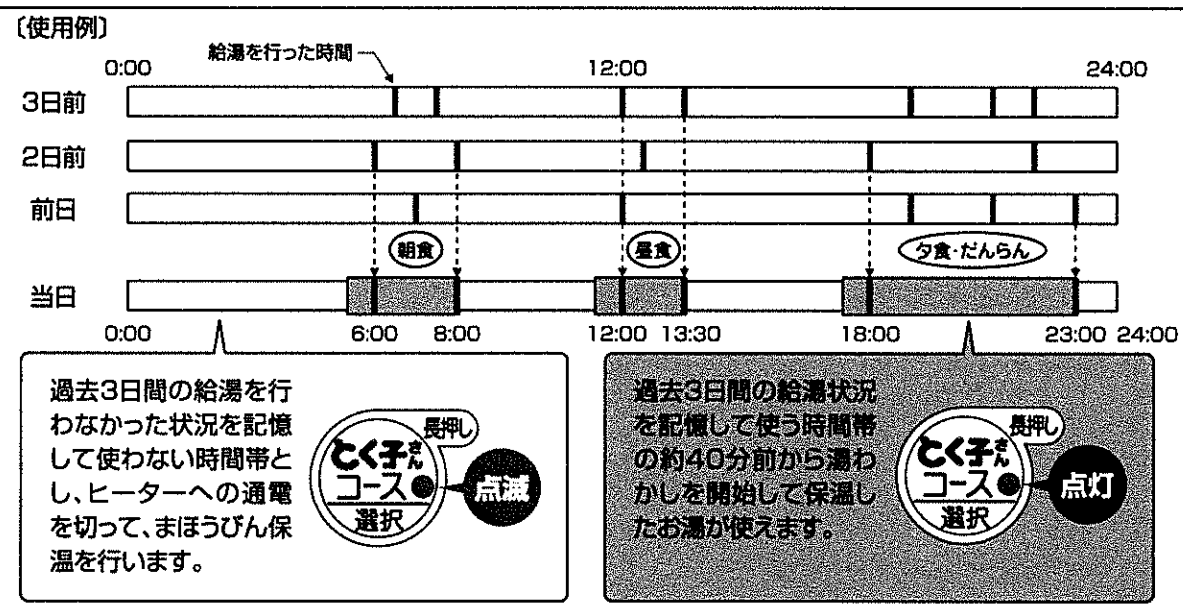

10 節電タイマーの使いかた

お湯の沸く時間を、6時間後または9時間後に設定できます。電気代が節約できます。

節電タイマーのセットのしかた

再沸とう/節電 キーを押して、液晶表示部で確認をしながら節電する時間（あと6時間またはあと9時間）と**節電**マークを点灯させてください。

- 沸とうランプあるいは保温ランプが消灯して、節電タイマーがセットされます。
- 節電タイマーが終了するまでの残時間を1時間きざみで表示します。
- 設定した時間（6時間または9時間）の終了1時間前から湯わかしを開始します。

節電タイマーのセットを解除して、湯わかしをする場合

再沸とう/節電 キーを押して、沸とうランプを点灯させてください。▼マークが点灯から点滅に変わり、湯わかしが始まります。



- 節電タイマーをセットすると給湯できません。キッチンタイマーも使えません。セット中のキッチンタイマーも解除されます。

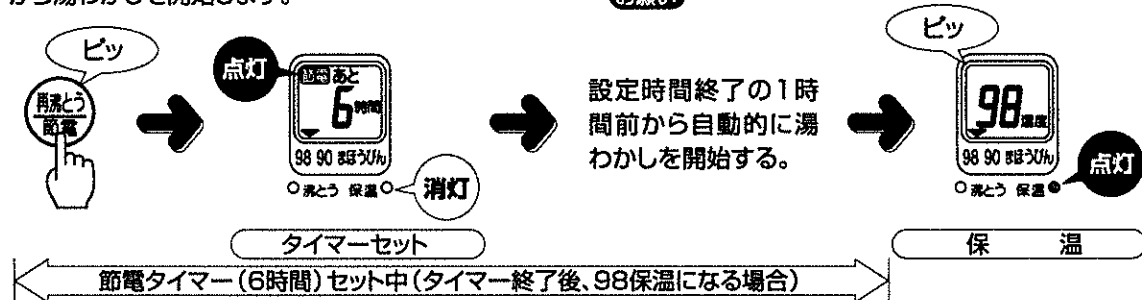

11 キッチンタイマーの使いかた

キッチンタイマーの設定はキーを1度押すごとに、または押し続けると切り換わります。



キッチンタイマーのセットのしかたと作動について(例:15分にセットする場合、90保温時)

- 1 キッチンタイマー** キーを押して設定したい時間（15分）と▼マークを点灯させる。
- 2 キッチンタイマー** が終了するまでの残時間を1分前までは1分ごとに表示し、1分前を切ると秒単位で表示します。
- 3 設定した時間（15分後）** になると、「ビビッ」と音が10回鳴って知らせます。

キーを押して設定時間が切り換わるごとに「ビッ」と音がして、設定時間を表示します。

キッチンタイマーを設定する前の表示にもどります。

キッチンタイマーを解除する場合

キッチンタイマーが「あと何分」と表示しているときに**キッチンタイマー** キーを押すと、「ビッ、ビッ」と音が2回鳴って、キッチンタイマーが解除されます。またキッチンタイマーを使用中に節電タイマーを作動させると解除されます。



- キッチンタイマーは、節電タイマーの作動中は使用できません。

12 仕様

サイズ	2.2タイプ	3.0タイプ	3.8タイプ	
容量(約)	2.15L	2.91L	3.71L	
電源	交流100V 50-60Hz			
消費電力	湯わかし電力	905W	905W	905W
	90平均保温電力	22W	23W	24W
	98平均保温電力	26W	27W	28W
外形寸法(約) (とっ手を無した状態)	幅	22.2cm	22.2cm	22.2cm
	奥行	28.0cm	28.0cm	28.0cm
	高さ	25.4cm	29.4cm	33.9cm
質量(約)(電源コードを含む)	2.4kg	2.7kg	2.9kg	
温度ヒューズ	152℃			
電動ポンプの定格(約)	1.5W			

●保温時の消費電力は、水量・満水、室温・20℃、電圧・交流100Vの場合の平均保温電力です。

●特定地域(高山・厳寒地など)においては、所定の性能が確保できないことがあります。こうした場所での使用はお避けください。

	2.2タイプ	3.0タイプ	3.8タイプ
沸とうするまで(98保温)	約17分	約22分	約28分
沸とうしてから90保温になるまで	約1時間20分	約1時間35分	約2時間

(水量・満水、水温、室温・20℃、電圧・交流100V)

13 お手入れのしかた



- 水につけたり、水をかけたりしないでください。ショート、感電のおそれがあります。
- 丸洗いは絶対にしないでください。本体内部に水が入り、故障の原因になります。
- お手入れするときは、プラグをはずし、残り湯を捨てて、本体が冷えてから行ってください。
- 洗剤・シンナー・クレンザー・金属たわし・化学ぞうきん・ナイロンたわし・漂白剤などは使わないでください。
- 食器洗い乾燥機、食器乾燥器に入れて乾燥させないでください。変形の原因になります。

内容器のお手入れ

内容器の色むらや変色、水中の白い浮遊物について

内容器にできるサビのような赤いはん点、乳白色・黒色・虹色などの変色、白い浮遊物は、水に含まれるミネラル成分(カルシウム・マグネシウム・鉄分など)の作用によるものです。内容器自体の変色や腐食、フッ素樹脂のはがれではありません。衛生上問題はありませんが、汚れが目立ってきたら、こまめにお手入れしてください。

①通常はメッシュフィルターをはずしてからスポンジで洗ってください。



- クレンザーやたわし類を使わないでください。フッ素加工面が傷み、汚れが落ちにくくなります。
- フッ素加工をしていても長期間お手入れしないと、汚れがこびりついて落ちにくくなったり、湯わかし中の音が大きくなったりしますので、こまめにお手入れしてください。
- カラダキによる変色はとれません。

②スポンジで洗っても落ちにくい汚れは、クエン酸(別売)で洗浄(2~3ヶ月に1回)してください。(17ページ参照)

クエン酸は当社の「電気ポット内容器洗浄用クエン酸」(品番:PKS-0120)をお使いください。



- ミネラルウォーターやアルカリイオン水を湯わかした場合は、内容器にカルシウム分が付着しやすくなったり、また付着したカルシウム分がはがれて本体内のお湯や蒸気の出口をふさぐ場合があります。故障の原因にもなりますのでよりこまめにお手入れしてください。

クエン酸を使っての内容器の洗浄のしかた



下記の内容を必ず守ってください。泡立ってお湯がふきこぼれたり、やけどのおそれがあります。

- お湯は入れないでください。必ず水から洗浄を行ってください。
- 満水目盛以上の水を入れしないでください。
- 洗浄中は、上ぶたを開けないでください。

※クエン酸での洗浄中は、他の操作や機能は使えません。

- 1 メッシュフィルターは内容器に取りつけておく。
- 2 クエン酸約30g(大さじ2~3杯)を内容器に入れる。
- 3 満水目盛まで水を入れて混ぜ合わせ、上ぶたを閉める。
- 4 プラグを差し込み、**とく子さんコース/選択**キーと**再沸とう/節電**キーを同時に約3秒間押し続ける。

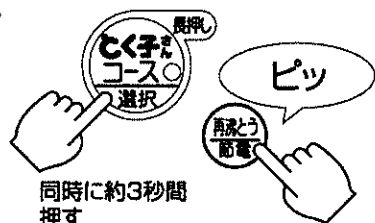

「ピッ」と音がして、洗浄が開始されます。洗浄中は沸とうランプと保温ランプが交互に点滅、液晶表示が下図のように移動して知らせます。その後洗浄の残時間の表示に切り換わります。

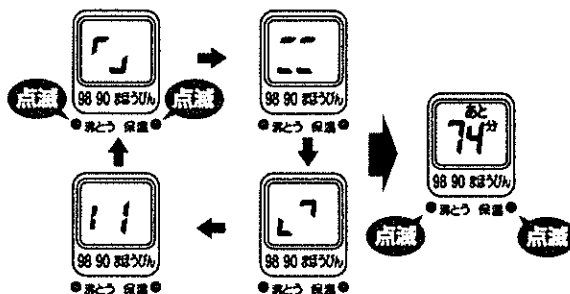

●クエン酸洗浄中は、沸とうしますので蒸気にご注意ください。

洗浄時間は約1時間30分以内

- 5 洗浄が終わると「ピー、ピー…」と音が10回鳴り、沸とうランプと保温ランプが点灯した状態になります。液晶表示は下図のようになります。



- 6 プラグをはずしてお湯を捨て、汚れが残っている場合はスポンジでこすり落とし、水で充分すすぐ。※汚れが落ちにくい場合は、水ですすいだ後、再度クエン酸と水を入れて同じ操作を行ってください。
- 7 クエン酸のにおいを取るため、水だけで再度通常通りにわかしてお湯を捨てる。

クエン酸は、お求めのタイガー製品販売店または「連絡先」に記載のタイガーお客様相談窓口(連絡先→20ページ参照)で、品番:PKS-0120「電気ポット内容器洗浄用クエン酸(約30g×4包入り)」とご指定のうえ、お問い合わせください。
※内容器洗浄用クエン酸は食品添加物につき、食品衛生上無害です。

上ぶた・本体外側のお手入れ

よくしぼったふきんで汚れをふき取ってください。

メッシュフィルター

内容器からはずしてブラシなどでこまめに洗ってください。目づまりするとお湯が出にくくなります。洗ったあとは必ず内容器に取りつけてください。

長期間ご使用にならないときは

上ぶた、本体、内容器などの汚れを落とし、乾いた布でふき、自然乾燥してください。(特に内容器は充分に)保管するときは、ポリ袋などで密封してゴキブリなどが入らないようにしてください。

14 故障かな?と思ったら

修理を依頼する前に、次の点をお調べください。下記の点検・処置をしても改善されないときは、お買い上げの販売店にご相談ください。



ご自分での修理は、危険ですから絶対にしないでください。

こんなときは	ここを見て	こう処理してください	参照ページ
お湯がわかない。 すべてのランプがつかない。	●プラグがはずれていませんか。	プラグを接続してください。	7
「ピー」と音がして、表示部のランプや液晶がすべて消えた。	●プラグがはずれていませんか。	プラグを接続してください。	7
沸とうランプに切り替わらない。	●約80℃以上のお湯を入れていませんか。	少しさめたお湯か水を入れてください。 (再沸とう/節電)キーを押して沸とうさせてください。	10 12
	●まほうびん保温の設定(通電状態)にしていませんか。	(再沸とう/節電)キーを押して沸とうさせてください。	11・12
お湯がぬるい。	●まほうびん保温の設定に設定していませんか。	まほうびん保温の設定は、時間の経過とともに湯温が徐々に下がります。	11
	●とく子さんコースを選択していませんか。	過去3日間の給油での使用時間帯を参考にして未使用時間帯と判断したときはヒーターへの通電を切ってまほうびん保温の状態になっています。(再沸とう/節電)キーを押して沸とうさせてください。	13・14
お湯がさめやすい。 (まほうびん保温時)	●湯量が少なくありませんか。	湯量が少ない状態でまほうびん保温にすると、さめやすくなります。	11

こんなときは	ここを見て	こう処理してください	参照ページ
お湯が出ない、出にくい。	●本体を傾けた状態で給湯していませんか。	本体をまっすぐにしてください。傾けた状態で給湯するとお湯が出ない場合があります。	7
	●プラグがはずれていませんか。	プラグを接続してください。	
	●自動ロックになっていませんか。	(ロック解除)キーを1回押してください。ロック解除ランプが点灯して、給湯ができます。	9
	●沸とう直後ではありませんか。	沸とう直後に給湯しますと、お湯が出にくくなる場合があります。蒸気に注意して、一度上ぶたを開けてください。	9
	●内容器やメッシュフィルター、内部のポンプが汚れているとお湯が出にくくなる場合があります。	内容器をクエン酸洗浄してください。	17
お湯が自然に出る。	●水を「満水目盛」以上に入れていませんか。	「満水目盛」以内にしてください。	8
表示部がくもる。	水を捨て、通電せずにくもりがなくなるまで放置してください。		
お湯がにおう。	ご使用当初は、樹脂などのおいがすることがあります。ご使用とともに少なくなります。		12
	●水道水に含まれるカルキ(消毒用塩素)のにおいではありませんか。	「カルキめき」でお湯をわかしてください。	
	●ビニールシートなどの敷物の上で使用していませんか。	ビニールシートなどの敷物の上で使用すると、お湯に敷物のおいが移る場合があります。	
勝手にお湯がわきはじめる。	●とく子さんコースを選択していませんか。	とく子さんコースでの「使う時間帯」になると、自動的にお湯をわかきはじめます。	13・14
いつもと違った時間にお湯がわきはじめる。 (とく子さんコース選択時)	休日などで使う時間が変わると、その時間を記憶してデータを更新していきます。そのためわきはじめる時間が変わります。		13・14
内容器が汚れている。 お湯に白い浮遊物が浮く。	●水に含まれるミネラル成分の作用によるもので内容器自体の変色や腐食、フッ素樹脂のはがれではありません。	内容器をクエン酸で洗浄してください。	17
湯わかし中に「ゴー」という音がする。	湯わかし中に発生する泡がはじける音で、故障ではありません。		8
	●内容器が汚れていませんか。(内容器が汚れていると、特に音が大きくなります。)	内容器をクエン酸で洗浄してください。	17
本体外側が熱い。	室温の高い部屋で保温を続けると、本体外側が熱くなる場合があります。異常ではありません。		
警告音とともに沸とうランプと保温ランプが交互に点滅して、下図のように表示される。	●カラまたはごく少量の水量で湯わかししていませんか。	プラグを抜き、水を「給水」マーク以上まで入れて、しばらくしてからプラグを差し込んでください。	8
	●お湯を使いきったまま長時間放置したり、給水するために上ぶたを開けたまま放置していませんか。		
警告音とともに沸とうランプと保温ランプが交互に点滅して、下図のように表示される。	本体が故障している場合がありますので、お買い上げの販売店にご相談ください。		
とく子さんコースランプがはやく点滅し続ける。	とく子さんコースの機能が故障している場合がありますので、お買い上げの販売店にご相談ください。		

※樹脂成形品の一部に線状および波状の箇所が見える場合がありますが、これはウエルドラインおよびフローマーク(樹脂成形時に発生する線状および波状の跡)で、ご使用上の品質に支障はありません。

ふたパッキンおよびその他のパッキン類は消耗部品です。水質や使い方により異なりますが、ご使用にともない傷んでいきます。汚れや破損がひどくなったり、上ぶたのすき間から蒸気もれだしたら、新しいふたパッキンと交換(有償)してください。

ふたパッキンのはずしかた

- ①3本のネジをゆるめる。
※ネジはゆるめるだけでせん内ふたを上ぶたからはずさないでください。完全にはずすとその他の部品がはずれるなどをして蒸気もれやお湯が出ない原因になります。
- ②ふたパッキンをはずす。

ふたパッキンのつけかた

- ①せん内ふた外周に、ふたパッキンを図の通りにきっちりと均等にはめ込む。
- ②最後にネジを確実に締めつける。

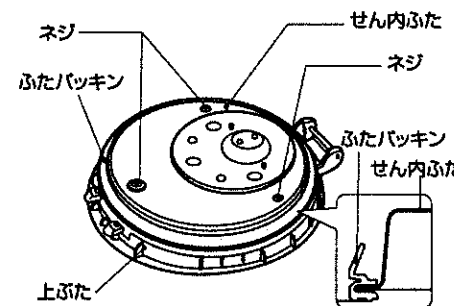

ふたパッキンは、お求めのタイガー製品販売店またはタイガーお客様ご相談窓口(連絡先→下記参照)で、部品番号:PDA1090とご指定の上お問い合わせください。
※ふたパッキンを交換しても不具合の時は、その他のパッキン類、成形品などが傷んでいる場合がありますので、お問い合わせの上ご相談ください。

樹脂成形品について

※熱や蒸気にふれる成形品は、ご使用にともない傷んでくる場合があります。「連絡先」に記載のタイガーお客様ご相談窓口、またはお買い上げの販売店にご相談ください。

必ずこのイラストの通りの方向でセットする。
(まちがうとお湯がふきこぼれ、やけどをするおそれ)

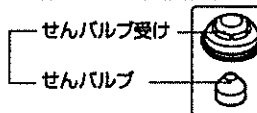

メッシュフィルター

内容器のクエン酸洗浄時に取りつけて洗浄しても汚れが取れない場合は交換してください。
交換用のメッシュフィルターは、お求めのタイガー製品販売店またはタイガーお客様ご相談窓口(連絡先→下記参照)で「タイガー電気ポット用交換用メッシュフィルター」部品番号:PVF1045とご指定の上お問い合わせください。

