



PJP-10UR

Conference Microphone Speaker



Quick Start Guide

ProjectPhone

Contents

English.....	3
Japanese (日本語)	21
Chinese (中文).....	41
Korean (한국어).....	57

IMPORTANT SAFETY INSTRUCTIONS



CAUTION
RISK OF ELECTRIC SHOCK
DO NOT OPEN



CAUTION: TO REDUCE THE RISK OF ELECTRIC SHOCK, DO NOT REMOVE COVER (OR BACK). NO USER-SERVICEABLE PARTS INSIDE. REFER SERVICING TO QUALIFIED SERVICE PERSONNEL.

• Explanation of Graphical Symbols



This graphic symbol is intended to alert you to the presence of uninsulated "dangerous voltage" within the product's enclosure that may be of sufficient magnitude to constitute a risk of electric shock to persons.



This graphic symbol is intended to alert you to the presence of important operating and maintenance (servicing) instructions in the literature accompanying the appliance.

- 1 Read Instructions – All the safety and operating instructions should be read before you operate the product.
- 2 Retain Instructions – The safety and operating instructions should be retained for future reference.
- 3 Heed Warnings – All warnings on the product and in the operating instructions should be adhered to.
- 4 Follow Instructions – All operating and use instructions should be followed.
- 5 Cleaning – Unplug this product from the PC before cleaning. Do not use liquid cleaners or aerosol cleaners.
- 6 Attachments – Do not use attachments not recommended by the product manufacturer as they may cause hazards.
- 7 Water and Moisture – Do not use this product near water – near a bath tub, wash bowl, kitchen sink, or laundry tub; in a wet basement; or near a swimming pool; and the like.
- 8 Accessories – Do not place this product on an unstable cart, stand, tripod, bracket, or table. The product may fall, causing serious injury to a child or adult, and serious damage to the product. Use only with a cart, stand, tripod, bracket, or table recommended by the manufacturer, or sold with the product. Any mounting of the product should follow the manufacturer's instructions, and should use a mounting accessory recommended by the manufacturer.
- 9 A product and cart combination should be moved with care. Quick stops, excessive force, and uneven surfaces may cause the product and cart combination to overturn.
- 10 Power Sources – This product should be operated only from the type of power source indicated on the mark.
- 11 USB Cable Protection – USB cable should be routed so that they are not likely to be walked on or pinched by items placed upon or against them, paying particular attention to cords at plugs, convenience receptacles, and the point where they exit from the product.
- 12 Lightning – For added protection for this product during a lightning storm, or when it is left unattended and unused for long periods of time, unplug it from the PC. This will prevent damage to the product due to lightning.

- 13 Object and Liquid Entry – Never push objects of any kind into this product through openings as they may touch dangerous voltage points or short-out parts that could result in a fire or electric shock. Never spill liquid of any kind on the product.
- 14 Servicing – Do not attempt to service this product yourself as opening or removing covers may expose you to dangerous voltage or other hazards. Refer all servicing to qualified service personnel.
- 15 Damage Requiring Service – Unplug this product from the PC and refer servicing to qualified service personnel under the following conditions:
 - a) When the USB cable is damaged,
 - b) If liquid has been spilled, or objects have fallen into the product,
 - c) If the product has been exposed to rain or water,
 - d) If the product does not operate normally by following the operating instructions. Adjust only those controls that are covered by the operating instructions as an improper adjustment of other controls may result in damage and will often require extensive work by a qualified technician to restore the product to its normal operation,
 - e) If the product has been dropped or damaged in any way, and
 - f) When the product exhibits a distinct change in performance - this indicates a need for service.
- 16 Replacement Parts – When replacement parts are required, be sure the service technician has used replacement parts specified by the manufacturer or have the same characteristics as the original part. Unauthorized substitutions may result in fire, electric shock, or other hazards.
- 17 Safety Check – Upon completion of any service or repairs to this product, ask the service technician to perform safety checks to determine that the product is in proper operating condition.
- 18 Heat – The product should be situated away from heat sources such as radiators, heat registers, stoves, or other products (including amplifiers) that produce heat.



COMPLIANCE INFORMATION STATEMENT
(DECLARATION OF CONFORMITY PROCEDURE)

Responsible Party: Refer to the warranty

Address: Refer to the warranty

Telephone: Refer to the warranty

Hours of operation: Refer to the warranty

Type of Equipment: Conference Microphone Speaker

Model Name: PJP-10UR

This device complies with Part 15 of the FCC Rules.

Operation is subject to the following two conditions:

- 1) this device may not cause harmful interference, and
- 2) this device must accept any interference received including interference that may cause undesired operation.

See user manual instructions if interference to radio reception is suspected.

This device complies with the requirements listed in FCC regulations, Part 15 for Class "B" digital devices. If you are using a cardiac pacemaker, please note that this device can radiate radio frequency energy in the area near the product.

FCC INFORMATION (for US customers)**1 IMPORTANT NOTICE: DO NOT MODIFY THIS UNIT!**

This product, when installed as indicated in the instructions contained in this manual, meets FCC requirements.

Modifications not expressly approved by Yamaha may void your authority, granted by the FCC, to use the product.

- 2 IMPORTANT:** When connecting this product to accessories and/or another product use only high quality shielded cables. Cable/s supplied with this product **MUST** be used. Follow all installation instructions. Failure to follow instructions could void your FCC authorization to use this product in the USA.

- 3 NOTE:** This product has been tested and found to comply with the requirements listed in FCC Regulations, Part 15 for Class "B" digital devices. Compliance with these requirements provides a reasonable level of assurance that your use of this product in a residential environment will not result in harmful interference with other electronic devices.

This equipment generates/uses radio frequencies and, if not installed and used according to the instructions found in the users manual, may cause interference harmful to the operation of other electronic devices.

Compliance with FCC regulations does not guarantee that interference will not occur in all installations. If this product is found to be the source of interference, which can be determined by turning the unit "OFF" and "ON", please try to eliminate the problem by using one of the following measures;

Relocate either this product or the device that is being affected by the interference.

Utilize power outlets that are on different branch (circuit breaker or fuse) circuits or install AC line filter/s.

In the case of radio or TV interference, relocate/reorient the antenna. If the antenna lead-in is 300 ohm ribbon lead, change the lead-in to co-axial type cable.

If these corrective measures do not produce satisfactory results, please contact the local retailer authorized to distribute this type of product. If you can not locate the appropriate retailer, please contact the responsible party stated on the warranty.

Address: Refer to the warranty

The above statements apply **ONLY** to those products distributed by the responsible party stated on the warranty.

CAUTION: READ THIS BEFORE OPERATING YOUR UNIT.

- 1 To assure the finest performance, please read this manual carefully. Keep it in a safe place for future reference.
- 2 Install this unit in a well ventilated, cool, dry, clean place — away from direct sunlight, heat sources, vibration, dust, moisture, and/or cold.
- 3 Locate this unit away from other electrical appliances, motors, or transformers to avoid humming sounds.
- 4 Do not expose this unit to sudden temperature changes from cold to hot, and do not locate this unit in an environment with high humidity (i.e. a room with a humidifier) to prevent condensation inside this unit, which may cause an electrical shock, fire, damage to this unit, and/or personal injury.
- 5 Avoid installing this unit where foreign object may fall onto this unit and/or this unit may be exposed to liquid dripping or splashing. On the top of this unit, do not place:
 - Other components, as they may cause damage and/or discoloration on the surface of this unit.
 - Burning objects (i.e. candles), as they may cause fire, damage to this unit, and/or personal injury.
 - Containers with liquid in them, as they may fall and liquid may cause electrical shock to the user and/or damage to this unit.
- 6 Do not cover this unit with a newspaper, tablecloth, curtain, etc. in order not to obstruct heat radiation. If the temperature inside this unit rises, it may cause fire, damage to this unit, and/or personal injury.
- 7 Do not install this unit near mobile phones and/or television sets to prevent operation failure caused by electromagnetic waves and/or magnetism.
- 8 Install this unit in a stable place horizontally to prevent a fall and damage to this unit.
- 9 Use the supplied USB cable. Using other USB cables may cause an electric shock or fire.
- 10 Keep your hands dry when connecting or disconnecting the USB cable to prevent an electric shock.
- 11 Connect this unit and the PC directly. Connecting them through a USB hub may cause problems in operation.
- 12 Do not use force on the USB cable. Doing so may cause a fire, electrical shock, damage to this unit, short circuit, and/or disconnection.
- 13 When not planning to use this unit for long periods of time, disconnect the USB cable from the PC to prevent a fire.
- 14 When disconnecting the USB cable grasp the plug: do not pull the cable.
- 15 Do not clean this unit with chemical solvents; this might damage the finish. Use a clean, dry cloth.
- 16 Do not attempt to modify or fix this unit. Contact qualified Yamaha service personnel when any service is needed.
- 17 Condensation will form when the surrounding temperature changes suddenly. Disconnect the USB cable from the PC, then leave this unit alone.
- 18 When using this unit for a long time, this unit may become warm. Disconnect the cables, then leave this unit alone for cooling.
- 19 To prevent damage by lightning, keep the USB cable disconnected during a lightning storm.
- 20 Always turn down the volume to the minimum level before using this unit.

WARNING

TO REDUCE THE RISK OF FIRE OR ELECTRIC SHOCK,
DO NOT EXPOSE THIS UNIT TO RAIN OR MOISTURE.

WARNING

This is a class B product. In a domestic environment this product may cause radio interference in which case the user may be required to take adequate measures.

Introduction

Thank you for purchasing Yamaha PJP-10UR.

For your safety, please read all safety instructions and precautions stated in this booklet carefully and keep it in a safe place for future reference.

■ Check the contents

PJP-10UR (this unit) x 1, USB cable (1.2 m) x 1, Carrying case x 1, This booklet x 1

■ Check the latest information

Descriptions in this booklet are based on the firmware currently available (as of November 2009). For the latest information, please visit the Yamaha conference systems home page.

■ Using the Latest Features

You can download the firmware (program to control the functions of this unit) to use the latest features. For details, please visit the Yamaha conference systems home page.

Yamaha conference systems home page

<http://www.yamaha.co.jp/english/product/projectphone/>

Information for Users on Collection and Disposal of Old Equipment

This symbol on the products, packaging, and/or accompanying documents means that used electrical and electronic products should not be mixed with general household waste.

For proper treatment, recovery and recycling of old products, please take them to applicable collection points, in accordance with your national legislation and the Directives 2002/96/EC.



By disposing of these products correctly, you will help to save valuable resources and prevent any potential negative effects on human health and the environment which could otherwise arise from inappropriate waste handling.

For more information about collection and recycling of old products, please contact your local municipality, your waste disposal service or the point of sale where you purchased the items.

[For business users in the European Union]

If you wish to discard electrical and electronic equipment, please contact your dealer or supplier for further information.

[Information on Disposal in other Countries outside the European Union]

This symbol is only valid in the European Union. If you wish to discard these items, please contact your local authorities or dealer and ask for the correct method of disposal.

■ About abbreviations

In this manual, the product names are described as follows.

- Yamaha PJP-10UR: this unit
- Microsoft® Windows®: Windows
- Microsoft® Windows® 7: Windows 7
- Microsoft® Windows Vista®: Windows Vista
- Microsoft® Windows XP®: Windows XP
- Microsoft® Windows 2000 Professional®: Windows 2000
- Macintosh®: Mac

■ About trademarks

- Microsoft and Windows are registered trademarks of Microsoft Corporation in the United States and other countries.
- Intel, Pentium and Celeron are trademarks or registered trademarks of Intel Corporation or its subsidiaries in the United States and other countries.
- Macintosh and Mac OS are registered trademarks of Apple Computer, Inc.

- | |
|---|
| <ul style="list-style-type: none">• No part of this document may be copied or used in any form without permission of Yamaha.• Specifications of this unit and contents of this document are subject to change without notice.• Yamaha does not accept any liability for any loss or damage resulting from any use of this unit. The warranty covers a repair of this unit only. |
|---|

CONFIRMATION SOFTWARE LICENSE AGREEMENT

BY USING THE "SOFTWARE", YOU ARE DEEMED TO AGREE TO BE BOUND BY THE TERMS AND CONDITIONS OF THIS AGREEMENT.

SOFTWARE LICENSE AGREEMENT

This License Agreement (the "AGREEMENT") is a legal agreement between you and Yamaha Corporation ("YAMAHA") under which YAMAHA is providing the firmware of YAMAHA's Projectphone (the "PRODUCT") and related software program, documentation and electronic files (collectively, the "SOFTWARE").

This AGREEMENT applies to the SOFTWARE which YAMAHA provides you and the installed copy thereof, subject to the provision of 1-1 herein, into the PRODUCT or personal computer owned by you.

1. GRANT OF LICENSE:

1-1. YAMAHA grants you a personal non-exclusive license to install the SOFTWARE and use the SOFTWARE on the PRODUCT or other devices, including but not limited to the personal computer, which you own.

1-2. You shall not assign, sublicense, sell, rent, lease, loan, convey or otherwise transfer to any third party, upload to a web site or a server computer to which specified or unspecified persons may access, or copy, duplicate, translate or convert to another programming language the SOFTWARE except as expressly provided herein. You shall not alter, modify, disassemble, decompile or otherwise reverse engineer the SOFTWARE and you also shall not have any third party to do so.

1-3. You shall not modify, remove or delete a copyright notice of YAMAHA contained in the SOFTWARE.

1-4. Except as expressly provided herein, no license or right, express or implied, is hereby conveyed or granted by YAMAHA to you for any intellectual property of YAMAHA.

2. OWNERSHIP AND COPYRIGHT:

The SOFTWARE is protected under the copyright laws and owned by YAMAHA. You agree and acknowledge that YAMAHA transfers neither ownership interest nor intellectual property in the SOFTWARE to you under this AGREEMENT or otherwise.

3. EXPORT RESTRICTIONS:

You agree to comply with all applicable export control laws and regulations of the country involved, and not to export or re-export, directly or indirectly, the SOFTWARE in violation of any such laws and regulations.

4. SUPPORT AND UPDATE:

YAMAHA, YAMAHA's subsidiaries and affiliates, their distributors and dealers are not responsible for maintaining or helping you to use the SOFTWARE. No updates, bug-fixes or support will be made available to you for the SOFTWARE.

5. DISCLAIMER OF WARRANTY:

5-1. THE SOFTWARE IS PROVIDED "AS IS" WITHOUT WARRANTY OF ANY KIND, EITHER EXPRESS OR IMPLIED, INCLUDING, BUT NOT LIMITED TO THE IMPLIED WARRANTIES OF MERCHANTABILITY AND FITNESS FOR A PARTICULAR PURPOSE.

5-2. IN NO EVENT SHALL YAMAHA, YAMAHA'S SUBSIDIARIES AND AFFILIATES, THEIR DISTRIBUTORS AND DEALERS BE LIABLE FOR ANY DAMAGES WHATSOEVER (INCLUDING WITHOUT LIMITATION, LOSS OF BUSINESS PROFITS, LOSS OF BUSINESS INFORMATION, LOSS OF BUSINESS INTERRUPTION OR OTHER INCIDENTAL OR CONSEQUENTIAL DAMAGES) ARISING OUT OF THE SOFTWARE, USE THEREOF, OR INABILITY TO USE THEREOF EVEN IF YAMAHA, YAMAHA'S SUBSIDIARIES AND AFFILIATES, THEIR DISTRIBUTORS OR DEALERS HAVE BEEN ADVISED OF THE POSSIBILITY OF SUCH DAMAGES. SOME STATES DO NOT ALLOW THE LIMITATION OR EXCLUSION OF LIABILITY FOR INCIDENTAL OR CONSEQUENTIAL DAMAGES, SO THE ABOVE LIMITATION OR EXCLUSION MAY NOT APPLY TO YOU.

5-3. YAMAHA, YAMAHA'S SUBSIDIARIES AND AFFILIATES, THEIR DISTRIBUTORS AND DEALERS SHALL HAVE NO OBLIGATION TO INDEMNIFY YOU AGAINST ANY CLAIM OR SUIT BROUGHT BY A THIRD PARTY ALLEGING THAT THE SOFTWARE OR USE THEREOF INFRINGES ANY INTELLECTUAL PROPERTY OF SUCH THIRD PARTY.

6. TERM:

6-1. This AGREEMENT becomes effective upon your agreeing the terms and conditions herein and continues in effect unless or until terminated in accordance with the provision of 6-2 or 6-3 herein.

6-2. You may terminate this AGREEMENT by deleting the SOFTWARE installed into the PRODUCT.

6-3. This AGREEMENT will also terminate if you fail to comply with any of the terms and conditions of this AGREEMENT.

6-4. In case this AGREEMENT is terminated by the provision 6-3, you shall promptly delete the SOFTWARE.

6-5. Notwithstanding anything contains herein, Sections 2 through 6 shall survive any termination or expiration hereof.

7. SEVERABILITY:

In the event that any provision of this AGREEMENT is declared or found to be illegal by any court or tribunal of competent jurisdiction, such provision shall be null and void with respect to the jurisdiction of that court or tribunal and all the remaining provisions of this AGREEMENT shall remain in full force and effect.

8. U.S. GOVERNMENT RESTRICTED RIGHTS NOTICE:

The Software is a "commercial item," as that term is defined at 48 C.F.R. 2.101 (Oct 1995), consisting of "commercial computer software" and "commercial computer software documentation," as such terms are used in 48 C.F.R. 12.212 (Sept 1995). Consistent with 48 C.F.R. 12.212 and 48 C.F.R. 227.7202-1 through 227.7202-4 (June 1995), all U.S. Government End Users shall acquire the Software with only those rights set forth herein.

9. ACKNOWLEDGMENT:

You agree that this AGREEMENT is the complete and exclusive statement of agreement between you and YAMAHA concerning the subject matter hereof and supersedes all proposals or prior agreements, verbal or written, and any other communications between you and the parties relating to the subject matter hereof. NO amendment to this AGREEMENT shall be effective unless signed by a duly authorized representative of YAMAHA.

10. GOVERNING LAW:

This AGREEMENT shall be governed by and construed in accordance with the laws of Japan without reference to the principles of conflict of laws.

Controls and Functions

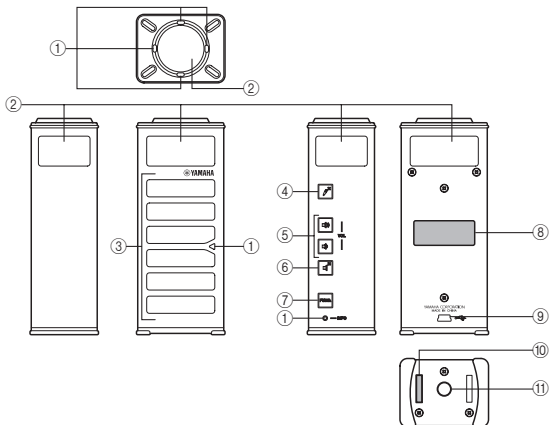

① LEDs

Light to indicate the status of this unit.

② Microphones

Pick up the talker's voice.

③ Speakers

Outputs the sounds.

④ Microphone mute

Press to temporarily turn off (mute) the microphones. To cancel the mute function, press it again.

⑤ VOL +/-

Press to adjust the speaker volume. Holding either key increases or decreases the volume continuously.

⑥ Speaker mute

Press to temporarily turn off (mute) the speakers. To cancel the mute function, press it again.

⑦ FUNC.

For future expansion.

⑧ MODEL No.

Model number of this unit.

⑨ USB port

For connecting the USB cable.

⑩ SER.

Serial number of this unit.

⑪ Tripod socket

For attaching a commercially available tripod.

■ Functions of the LEDs

Microphone LEDs

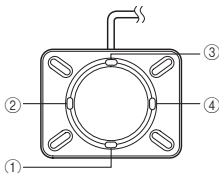

Normal: ①②④ light up

Microphone muted: ①②④ blink

Waiting for firmware update: All blink

During firmware update: ①③ and ②④ blink alternately

Firmware update error: Off

Speaker LED

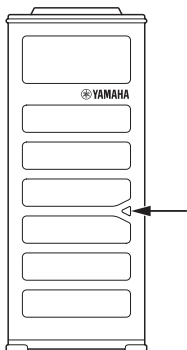

Normal: Lights up

Speakers muted: Blinks

Maximum volume: Blinks 5 times

Waiting for firmware update: Blinks

During firmware update: Off

Firmware update error: Off

Information LED

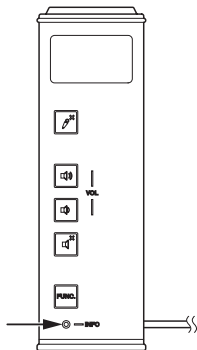

Normal: Off

Waiting for firmware update: Blinks in red

During firmware update: Off

Firmware update error: Blinks in red

Using this unit with Windows

System Requirements

Use a PC that meets the following requirements.

- OS: Windows 7 (32bit), Windows Vista SP1 or later (32bit), Windows XP SP2 or later (32bit), Windows 2000 SP4 (32bit)
- CPU: 750MHz or more, Intel Pentium/Celeron processor (or compatible one)
- Memory: 256 MB or more
- USB port: USB1.1 or later (USB2.0 recommended)

Notes

- You cannot connect multiple microphone speaker devices including this unit to the PC at the same time.
- Connect this unit and the PC directly. Connecting them through a USB hub may cause problems in operation.
- Audio reproduction may be interrupted depending on the PC usage situations (workloads or available memory space).

Connection

- 1 **Connect this unit to the PC using the supplied USB cable.**

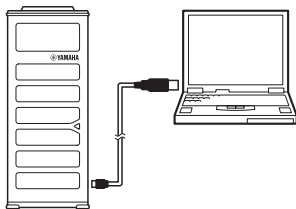

The USB driver is automatically installed on the PC.

Note

Stand this unit on a flat surface and face the speaker side toward your position.



- You do not need to install the USB driver separately because this unit is recognized as a basic audio device by the PC.
- The microphones of this unit pick up audio mainly from the speaker side direction. Use this unit at the position where the speaker side of this unit faces your position.

Checking the Connection

Follow the procedure below to check whether the PC recognizes this unit properly.

- Check that this unit is recognized properly while all the peripheral devices are connected.
- If the microphones of this unit cannot pick up audio and/or the speaker cannot output sounds when you are using this unit for a Web conference, this unit may not be selected as a sound playback and/or recording device on the Web conference software. Refer to the owner's manual of the Web conference software and check the settings.

■ When using Windows XP/ Windows 2000

In this procedure, Windows XP is used as an example.

1 Click the "start" menu and click "Control Panel".

2 Click "Sounds, Speech and Audio Devices".

3 Click "Sounds and Audio Devices".

The "Sounds and Audio Devices Properties" box opens.

4 Click the "Audio" tab.



5 Check the settings.

- "Default device" in "Sound playback":
Yamaha PJP-10UR
- "Default device" in "Sound recording":
Yamaha PJP-10UR

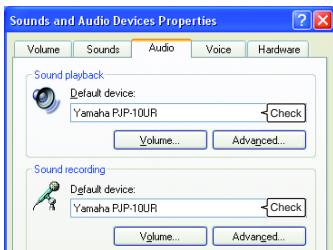

Normally, "Yamaha PJP-10UR" is automatically selected when this unit is connected to the PC. If "Yamaha PJP-10UR" is not selected, select it manually.

6 Click the "Voice" tab.



7 Check the settings.

- "Default device" in "Voice playback":
Yamaha PJP-10UR
- "Default device" in "Voice recording":
Yamaha PJP-10UR



Normally, "Yamaha PJP-10UR" is automatically selected when this unit is connected to the PC. If "Yamaha PJP-10UR" is not selected, select it manually.

8 Click "OK" to close the "Sounds and Audio Devices Properties" screen.

■ When using Windows 7/ Windows Vista

In this procedure, Windows 7 is used as an example.

1 Click the "Start" menu and click "Control Panel".

2 Click "Hardware and Sound".

3 Click "Sound".

The "Sound" screen appears.

4 Click the "Playback" tab.

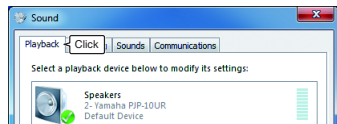

5 Make sure this unit is set to "Default Device".

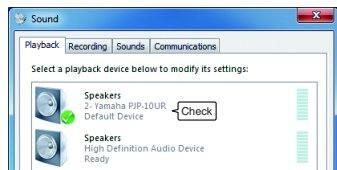

Normally, "Yamaha PJP-10UR" is automatically set when this unit is connected to the PC. If "Yamaha PJP-10UR" is not selected, select it manually.

6 Click the "Recording" tab.

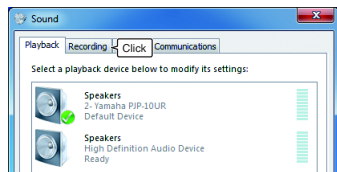

7 Make sure this unit is set to "Default device".

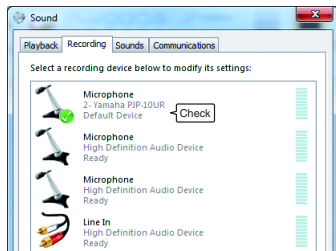

Normally, "Yamaha PJP-10UR" is automatically set when this unit is connected to the PC. If "Yamaha PJP-10UR" is not selected, select it manually.

8 Click "OK" to close the "Sound" screen.

Adjusting the microphone sensitivity

■ When using Windows XP/ Windows 2000

1 Click the "start" menu and click "Control Panel" - "Sounds, Speech, and Audio Devices" - "Sounds and Audio Devices".

The "Sounds and Audio Devices Properties" screen appears.

2 Click the "Audio" tab and click "Volume" in "Sound recording".

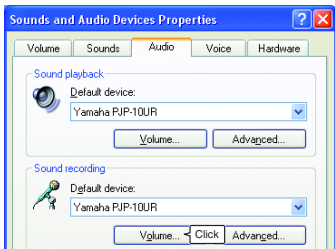

The "Capture" screen appears.

3 Adjust the microphone sensitivity in the "Volume".

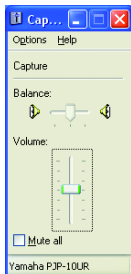

■ When using Windows 7/ Windows Vista

1 Click the "Start" menu and click "Control Panel" - "Hardware and Sound" - "Sound".

The "Sound" screen appears.

2 Click the "Recording" tab.

3 Select this unit and click "Properties".

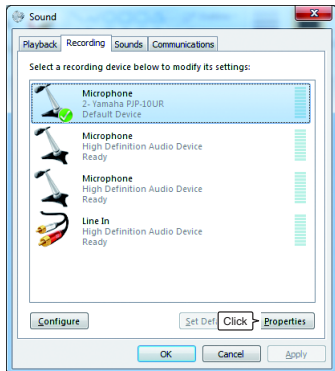

The "Microphone Properties" screen appears.

4 Click the "Levels" tab.

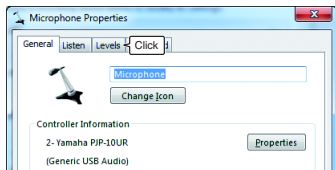

5 Adjust the microphone sensitivity in the "Microphone".

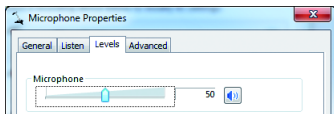

Using this unit with Mac

System Requirements

Use a Mac that meets the following requirements.

- OS: Mac OS 10.5 (Leopard)
- CPU: Intel processor
- Memory: 256MB or more
- USB port: USB1.1 or later (USB2.0 recommended)

Notes

- You cannot connect multiple microphone speaker devices including this unit to the Mac at the same time.
- Connect this unit and the Mac directly. Connecting them through a USB hub may cause problems in operation.
- Audio reproduction may be interrupted depending on the Mac usage situations (workloads or available memory space).

Connection

- 1 Connect this unit to the Mac using the supplied USB cable.

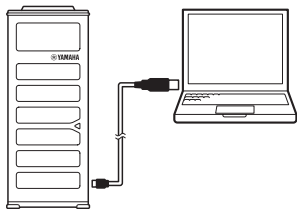

The USB driver is automatically installed on the Mac.

Note

Stand this unit on a flat surface and face the speaker side toward your position.

16 English



- You do not need to install the USB driver separately because this unit is recognized as a basic audio device by the Mac.
- The microphones of this unit pick up audio mainly from the speaker side direction. Use this unit at the position where the speaker side of this unit faces your position.

Changing the sound settings

You need to change the sound settings when using this unit with Mac.

- 1 Click the Apple menu and select "System Preferences".

The "System Preferences" screen appears.

- 2 Click "Sound".



- 3 Click the "Output" tab.

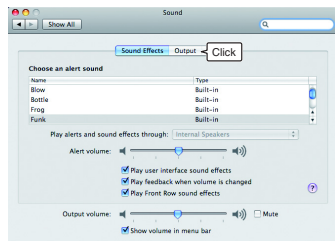

4 Select "Yamaha PJP-10UR" from the device list.

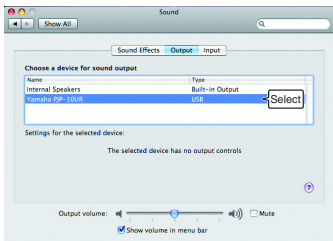

5 Click the "Input" tab.

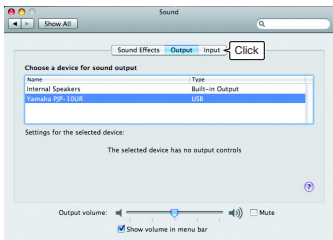

6 Select "Yamaha PJP-10UR" from the device list.

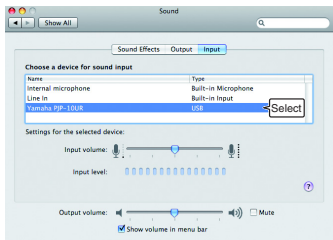

Adjusting the microphone sensitivity

1 Click the Apple menu and select "System Preferences" - "Sound" - "Input" tab.

2 Adjust the microphone sensitivity in the "Input volume".

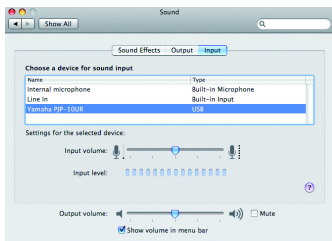

Troubleshooting

Refer to the following tables when this unit does not function properly. If the problem you are experiencing is not listed or the instruction does not solve, please contact the retailer or dealer who you purchased the product from.

Q1: LED indicator does not light up

Problem	Cause	Remedy
The power is not turned on.	The USB cable is not connected properly.	Check that the USB cable is connected firmly.

Q2: Have an audio problem

Problem	Cause	Remedy
The audio from the other unit cannot be heard.	The speakers are muted on this unit.	Turn off the speaker mute function.
	The microphone is muted on the other unit.	–
	The speaker volume is set to the minimum on this unit.	Turn the speaker volume up.
	The microphone sensitivity is set to the minimum on the other unit.	–
The audio from this unit cannot be heard on the other unit.	The microphone is muted on this unit.	Turn off the microphone mute function.
	The speakers are muted on the other unit.	–
	The microphone sensitivity is set to the minimum on this unit.	Increase the microphone sensitivity.
	The speaker volume is set to the minimum on the other unit.	–
The unit generates feedback noises or echoes.	Another microphone is connected.	Select this unit in the Audio settings of PC/Web conference software.
	An object is placed near this unit.	Avoid placing an object in front of the microphones of this unit.
	This unit is placed near the wall.	Move this unit away from the wall.
	This unit is used in a room with high reverberation.	<ul style="list-style-type: none">Place objects with high sound absorbance in the room other than in front of the microphones.Turn the speaker volume down to reduce reverberations.
	There is a problem with the equipment configuration on another unit.	–
The unit generates noises.	A device that interferes with this unit is placed near this unit.	Move this unit away from the device.
The audio is cracking.	The speaker volume is too high.	Turn the speaker volume down.
This unit does not work.	This unit is not recognized by the PC.	If you see “?” or “!” in the device manager, delete the device and then reconnect the USB cable of this unit.

Support Information

Please visit the Yamaha conference systems home page.

■ **Yamaha conference systems home page**

<http://www.yamaha.co.jp/english/product/projectphone/>

Specifications

General

Interface:

USB2.0 Full Speed

Power consumption (max):

Approx. 2.5W

Radio interference standard:

FCC Part 15 (US)

EN55022 (EU)

Operating environment:

Temperature: 0 to 40°C (32 to 104°F)

Humidity: 20 to 85% (no condensation)

Dimensions:

Main body (W x H x D):

49 x 121 x 38 mm

(1-15/16" x 4-25/32" x 1-1/2")

Weight:

210 g (7.4 oz)

Power source:

USB bus power (5V/500mA)

Windows environment:

OS: Windows 7 (32bit),

Windows Vista SP1 or later (32bit),

Windows XP SP2 or later (32bit),

Windows 2000 SP4 (32bit)

CPU: 750MHz or more, Intel Pentium/

Celeron processor (or compatible one)

Memory: 256 MB or more

USB port: USB1.1 or later

(USB2.0 recommended)

Mac environment:

OS: Mac OS 10.5 (Leopard)

CPU: Intel processor

Memory: 256 MB or more

USB port: USB1.1 or later

(USB2.0 recommended)

Accessories:

USB cable (1.2 m), Carrying case, This booklet

Other:

Firmware update

(transfer from PC through USB)

Audio

Microphones:

4 units (Array microphone)

Speakers:

2 units

Frequency bandwidth for sound pickup:

300 to 7,000 Hz

Frequency bandwidth for playback:

300 to 20,000 Hz

Signal processing:

Adaptive echo canceller, Noise reduction,

Microphone array control

はじめに

ヤマハ PJP-10UR をお買い上げいただきありがとうございます。
お使いになる前に本書をよくお読みになり、正しく設置や設定を行ってください。
本書中の警告や注意を必ず守り、正しく安全にお使いください。
本書はなくさないように、大切に保管してください。

■箱の中身をご確認ください

PJP-10UR (本機) …1 個、USB ケーブル (1.2m) …1 本、キャリングポーチ…1 個、本書…1 冊、保証書…1 枚

■最新情報をご確認ください

本書は 2009 年 11 月現在の最新版ファームウェアに基づいております。本機の最新情報につきましては、ヤマハ会議システムホームページをご覧ください。

■最新の機能を利用する

インターネットから本機の機能を管理するプログラム (ファームウェア) をダウンロードして、最新の機能をご利用いただけます。詳しくはヤマハ会議システムホームページをご覧ください。

ヤマハ会議システムホームページ

<http://www.yamaha.co.jp/projectphone/>

- 本書の記載内容を一部または全部を無断で転載することを禁じます。
- 本書の内容および本体や専用アプリケーションの仕様は、改良のため予告なく変更されることがあります。
- 本機を使用した結果発生した情報の消失等の損失については、当社では責任を負いかねます。保証は本機の物損の範囲に限ります。予めご了承ください。

本機を安全にお使いいただくために

以下の点を必ず守ってお使いください。

■ 安全のための注意事項を守る

詳しくは、23～26 ページをご覧ください。

■ 故障したら使用を中止する

お買い上げの販売店にご連絡ください。

本書の表記について

■ 略称について

本書ではそれぞれの製品について、以下のように略称で記載しています。

- Yamaha PJP-10UR : 本機
- Microsoft® Windows® : Windows
- Microsoft® Windows® 7 : Windows 7
- Microsoft® Windows Vista® : Windows Vista
- Microsoft® Windows XP® : Windows XP
- Microsoft® Windows 2000 Professional® : Windows 2000
- Macintosh® : Mac

■ 商標について

- Microsoft、Windows は米国 Microsoft 社の米国およびその他の国における登録商標です。
- インテル、Intel、Pentium および Celeron は、アメリカ合衆国およびその他の国における Intel Corporation またはその子会社の商標または登録商標です。
- Macintosh、Mac OS は、Apple Inc. の登録商標です。

安全上のご注意

本機を安全にお使いいただくために、下記の注意事項をよくお読みになり、必ず守ってお使いください。
ここに示した注意事項は、製品を安全に正しくご使用いただき、お客様や他の方々への危害や財産への損害を未然に防止するためのものです。
お読みになったあとは、使用される方がいつでも見られる所に必ず保管してください。

「警告」と「注意」について

以下、誤った取り扱いをすると生じることが想定される内容を、危害や損害の大きさと切迫の程度を明示するために、「警告」と「注意」に区分して掲載しています。

警告



この表示の欄は、「死亡する可能性または重傷を負う可能性が想定される」内容です。

注意

この表示の欄は、「傷害を負う可能性または物的損害が発生する可能性が想定される」内容です。

記号表示について

この製品や取扱説明書に表示されている記号には、次のような意味があります。

	「ご注意ください」という注意喚起を示します
	「～しないでください」という禁止を示します。
	「必ず実行してください」という強制を示します。

■電波障害自主規制について

この装置は、情報処理装置等電波障害自主規制協議会（VCCI）の基準に基づくクラスB情報技術装置です。この装置は、家庭環境で使用することを目的としていますが、この装置がラジオやテレビジョン受信機に近接して使用されると、受信障害を引き起こすことがあります。取扱説明書に従って正しい取り扱いをしてください。

警告

 必ず実行	<p>下記の場合には、すぐに USB ケーブルを PC から抜く。</p> <ul style="list-style-type: none">・異常なおいや音が出る。・煙が出る。・内部に水や異物が入った。 <p>そのまま使用すると、火災や感電の原因になります。</p>
 禁止	<p>USB ケーブルを傷つけない。</p> <ul style="list-style-type: none">・重いものを上に載せない。・加工をしない。・ステーブルで止めない。・無理な力を加えない。・熱器具には近づけない。 <p>芯線がむき出しのまま使用すると、火災や感電の原因になります。</p>
 必ず実行	<p>本機を落としたり、本機が破損した場合には、必ず販売店に点検や修理を依頼する。 そのまま使用すると、火災や感電の原因になります。</p>
 分解禁止	<p>分解・改造は厳禁。キャビネットは絶対に開けない。 火災や感電の原因になります。 修理・調整は販売店にご依頼ください。</p>
 禁止	<p>放熱のため本機を設置する際には：</p> <ul style="list-style-type: none">・布やテーブルクロスをかけない。・じゅうたん、カーペットの上には設置しない。・通気性の悪い狭いところへは押し込まない。 <p>本機の内部に熱がこもり、火災の原因になります。</p>
 禁止	<p>放熱用の通風孔、パネルのすき間から金属や紙片など異物を入れない。 火災や感電の原因になります。</p>
 接触禁止	<p>雷が鳴りはじめたら、機器には触れない。 感電の原因になります。</p>
 水ぬれ禁止	<p>本機を下記の場所には設置しない。</p> <ul style="list-style-type: none">・浴室、台所、海岸、水辺・加湿器を過度にきかせた部屋・雨や雪、水がかかる場所 <p>水の浸入により、火災や感電の原因になります。</p>
 必ず実行	<p>心臓ペースメーカーまたは除細動器などを装着している人から離して使用ください。 ペースメーカーに影響を与え重大事故につながる場合があります。</p>

⚠ 注意

 必ず実行	必ず付属の USB ケーブルを使用する。 それ以外の USB ケーブルを使用すると、火災や感電の原因になります。
 必ず実行	長期間使用しないときは、必ず USB ケーブルを PC から抜く。 火災や感電の原因になります。
 ぬれ手禁止	ぬれた手で USB ケーブルを抜き差ししない。 感電の原因になります。
 禁止	不安定な場所や振動する場所には設置しない。 本機が落下や転倒して、けがの原因になります。
 禁止	直射日光のあたる場所や、温度が異常に高くなる場所（暖房機のそばなど）には設置しない。 本機の外装が変形したり内部回路に悪影響が生じて、火災の原因になります。
 注意	環境温度が急激に変化したとき、本機に結露が発生することがあります。 正常に動作しないときには、電源を入れない状態でしばらく放置してください。
 禁止	ほこりや湿気の多い場所に設置しない。 ほこりの堆積によりショートして、火災や感電の原因になります。
 禁止	他の電気製品とはできるだけ離して設置する。 本機はデジタル信号を扱います。他の電気製品に障害をあたえるおそれがあります。
 禁止	他の電気製品を本機の上に置かない。 本機の上部は高温になります。他の電気製品に障害をあたえるおそれがあります。
 注意	本機に触れるときは、人体や衣服から静電気を除去する。 静電気によって故障するおそれがあります。
 必ず実行	再生を始める前には、PC の音量（ボリューム）を最小にする。 突然大きな音が出て、聴覚障害の原因になります。

使用上のご注意

- 本機は一般向けの製品であり、人の生命や高額財産などを扱うような高度な信頼性を要求される分野に適応するには設計されていません。
本機を誤って使用した結果発生したあらゆる損失について、当社では一切その責任を負いかねますので、あらかじめご了承ください。
- 本機の使用法や設定を誤って使用した結果発生したあらゆる損失について、当社では一切その責任を負いかねますので、あらかじめご了承ください。
- 本機と PC は、直接接続してください。USB ハブを経由して接続すると動作に問題が生じる可能性があります。
- 本機のご使用にあたり、周囲の環境によっては電話、ラジオ、テレビなどに雑音が入る場合があります。この場合は本機の設置場所、向きを変えてみてください。
- 本機を譲渡する際は、マニュアル類も同時に譲渡してください。
- 本機を廃棄する場合には、お住まいの自治体の指示に従ってください。

ソフトウェアライセンス契約の確認

本製品を使用するお客様は、以下のソフトウェアライセンス契約（以下、「本契約」といいます）に同意いただいたものとします。

ソフトウェアライセンス契約

本契約は、お客様とヤマハ株式会社（以下、ヤマハといいます）との間の契約であって、ヤマハプロジェクトフォン（以下「本製品」といいます）用ファームウェアおよびこれに関わるプログラム、印刷物、電子ファイル（以下「本ソフトウェア」といいます）をヤマハがお客様に提供するにあたっての条件を規定するものです。「本ソフトウェア」は、「本製品」で動作させる目的においてのみ使用することができます。本契約は、ヤマハがお客様に提供した「本ソフトウェア」および本契約第 1 条第（1）項の定めに従ってお客様が作成した「本ソフトウェア」の複製物に適用されます。

1. 使用許諾

- (1) お客様は、「本ソフトウェア」をお客様が所有する「本製品」またはパーソナルコンピュータ等のデバイスにインストールして使用することができます。
- (2) お客様は、本契約に明示的に定められる場合を除き、「本ソフトウェア」を、再使用許諾、販売、頒布、賃貸、リース、貸与もしくは譲渡し、特定もしくは不特定多数の者によるアクセスが可能なウェブ・サイトもしくはサーバー等にアップロードし、または、複製、翻訳、翻案もしくは他のプログラム言語に書き換えてはなりません。お客様はまた、「本ソフトウェア」の全部または一部を修正、改変、逆アセンブル、逆コンパイル、その他リバース・エンジニアリング等してはならず、また第三者にこのような行為をさせてはなりません。
- (3) お客様は、「本ソフトウェア」に含まれるヤマハの著作権表示を変更、除去、または削除してはなりません。
- (4) 本契約に明示的に定める場合を除き、ヤマハは、「本ソフトウェア」に関するヤマハの知的財産権のいかなる権利もお客様に付与または許諾するものではありません。

2. 所有権

「本ソフトウェア」は、著作権法その他の法律により保護され、ヤマハにより所有されています。お客様は、ヤマハが、本契約に基づきまたはその他の手段により「本ソフトウェア」に係る所有権および知的財産権をお客様に譲渡するものではないことを、ここに同意するものとします。

3. 輸出規制

お客様は、当該国のすべての適用可能な輸出管理法規や規則に従うものとし、また、かかる法規や規則に違反して「本ソフトウェア」の全部または一部を、いかなる国へ直接もしくは間接に輸出もしくは再輸出してはなりません。

4. サポートおよびアップデート

ヤマハ、ヤマハの子会社、それらの販売代理店および販売店、並びに、その他「本ソフトウェア」の取扱者および頒布者は、「本ソフトウェア」のメンテナンスおよびお客様による「本ソフトウェア」の使用を支援することについて、いかなる責任も負うものではありません。また、本契約に基づき「本ソフトウェア」に対してアップデート、バグの修正あるいはサポートを行う義務もありません。

5. 責任の制限

- (1) 「本ソフトウェア」は、「現状のまま (AS-IS)」の状態で使用許諾されます。ヤマハ、ヤマハの子会社、それらの販売代理店および販売店、並びに、その他「本ソフトウェア」の取扱者および頒布者は、「本ソフトウェア」に関して、商品性および特定の目的への適合性の保証を含め、いかなる保証も、明示すると黙示たるとを問わず一切しないものとします。
- (2) ヤマハ、ヤマハの子会社、それらの販売代理店および販売店、並びに、その他「本ソフトウェア」の取扱者および頒布者は、「本ソフトウェア」の使用または使用不能から生ずるいかなる損害（逸失利益およびその他の派生的または付随的な損害を含むがこれらに限定されない）について、一切責任を負わないものとします。たとえ、ヤマハ、ヤマハの子会社、それらの販売代理店および販売店、並びに、その他「本ソフトウェア」の取扱者および頒布者がかかる損害の可能性について知らされていた場合でも同様です。
- (3) ヤマハ、ヤマハの子会社、それらの販売代理店および販売店、並びに、その他「本ソフトウェア」の取扱者および頒布者は、「本ソフトウェア」の使用に起因または関連してお客様と第三者との間に生じるいかなる紛争についても、一切責任を負わないものとします。

6. 有効期間

- (1) 本契約は、下記 (2) または (3) により終了されるまで有効に存続します。
- (2) お客様は、「本製品」にインストール済みのすべての「本ソフトウェア」を消去することにより、本契約を終了させることができます。
- (3) お客様が本契約のいずれかの条項に違反した場合、本契約は直ちに終了します。
- (4) お客様は、上記 (3) による本契約の終了後直ちに、「本製品」にインストール済みのすべての「本ソフトウェア」を消去するものとします。
- (5) 本契約のいかなる条項にかかわらず、本契約第2条から第6条の規定は本契約の終了後も効力を有するものとします。

7. 分離可能性

本契約のいかなる条項が無効となった場合でも、本契約のそれ以外の部分は効力を有するものとします。

8. U.S. GOVERNMENT RESTRICTED RIGHTS NOTICE:

The Software is a "commercial item," as that term is defined at 48 C.F.R. 2.101 (Oct 1995), consisting of "commercial computer software" and "commercial computer software documentation," as such terms are used in 48 C.F.R. 12.212 (Sept 1995). Consistent with 48 C.F.R. 12.212 and 48 C.F.R. 227.7202-1 through 227.7202-4 (June 1995), all U.S. Government End Users shall acquire the Software with only those rights set forth herein.

9. 一般条項

お客様は、本契約が本契約に規定されるすべての事項についての、お客様とヤマハとの間の完全かつ唯一の合意の声明であり、口頭あるいは書面による、すべての提案、従前の契約またはその他のお客様とヤマハとのあらゆるコミュニケーションに優先することにご同意するものとします。本契約のいかなる修正も、ヤマハが正当に授權した代表者による署名がなければ効力を有しないものとします。

10. 準拠法

本契約は、日本国の法令に準拠し、これにもとづいて解釈されるものとします。

以上
ヤマハ株式会社

お客様サポートについて（サポート規定）

ヤマハ株式会社は本機を快適に、またその性能・機能を最大限に活かしたご利用が可能となりますように以下の内容・条件にてサポートをご提供いたします。

1. サポート方法

- ① FAQ、技術情報、設定例、ソリューション例等の Web 掲載
- ② 電話でのご質問への回答
- ③ お問い合わせフォームからのご質問への回答
- ④ カタログ送付
- ⑤ 代理店・販売店からの回答
ご質問内容によっては代理店・販売店へご質問内容を案内し、代理店・販売店よりご回答させていただく場合がありますので予めご了承のほどお願い致します。

2. サポート項目

- ① 製品仕様について
- ② お客様のご利用環境に適した当社製品の選定について
- ③ 簡易な構成での利用方法について
- ④ 製品の修理について
- ⑤ 代理店または販売店のご紹介

3. 免責事項・注意事項

- ① 回答内容につきましては正確性を欠くことのないように万全の配慮をもって行いますが、回答内容の保証、及び回答結果に起因して生じるあらゆる事項について当社は一切の責任を負うことはできません。
また、サポートの結果又は製品をご利用頂いたことによって生じたデータの消失や動作不良等によって発生した経済的損失、その対応のために費やされた時間的・経済的損失、直接的か間接的かを問わず逸失利益等を含む損失及びそれらに付随的な損失等のあらゆる損失について当社は一切の責任を負うことはできません。
尚、これらの責任に関しては当社が事前にその可能性を知らされていた場合でも同様です。但し、契約及び法律でその履行義務を定めた内容は、その定めるところを遵守するものと致します。
- ② フォームウェアの修正は当社が修正を必要と認めたものについて生産終了後 2 年間行います。
- ③ 質問受付対応、修理対応は生産終了後 5 年間行います。
- ④ 期日・時間指定のサポート、及び日本語以外でのサポートは行っていません。
- ⑤ お問い合わせの回答を行うにあたって、必要な情報のご提供をお願いする場合があります。情報のご提供がない場合は適切なサポートができない場合があります。
- ⑥ 再現性がない、及び特殊な環境でしか起きない等の事象に関しては、解決のための時間がかかたり適切なサポートが行えない場合があります。
- ⑦ 他社サービス、他社製品、及び他社製品との相互接続に関してのサポートは当社 Web サイト上に掲載している範囲に限定されます。
- ⑧ やむを得ない事由により本機の返品・交換が生じた場合は、ご購入店経由となります。
尚、交換、返品に際しましてはご購入店、ご購入金額を証明する証書が必要となります。
- ⑨ 製品の修理は代理店・販売店経由で受けさせていただきます。当社への直接持ち込みはできません。また、着払いでの修理品受付けは致しておりません。発送は当社指定の通常宅配便（国内発送のみ）にて行わせて頂きます。修理完了予定期間は変更になる場合がありますのでご了承のほどお願い致します。尚、保証期間中の無償修理（無償例外事項）等の詳細規定は保証書に記載しております。
- ⑩ 上記サポート規定は予告なく変更されることがあります。

各部の名称とはたらき

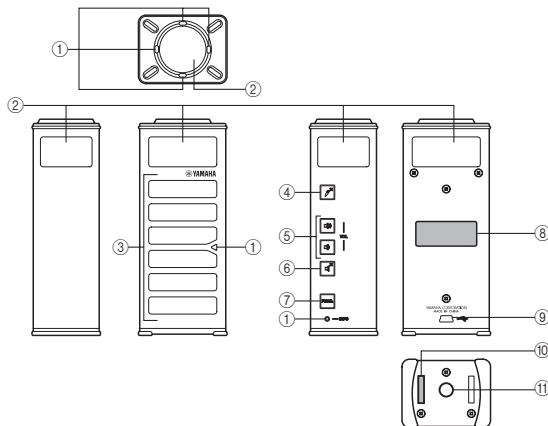

① LED

本機の状態を LED の点灯で示します。

② マイク

発話者の音声を收音します。

③ スピーカー

音声を出力します。

④ マイクミュート

本機のマイクを一時的に停止（ミュート）する際に押します。もう一度押すとミュートは解除されます。

⑤ VOL + / -

スピーカーの音量を調整する際に押します。押し続けると、連続して音量を上げ下げできます。

⑥ スピーカーミュート

本機のスピーカーを一時的に停止（ミュート）する際に押します。もう一度押すとミュートは解除されます。

⑦ FUNC.

将来の拡張用です。

⑧ MODEL No.

本機の機器名が記載されています。

⑨ USB ポート

USB ケーブルを接続します。

⑩ SER.

製品を管理／区分するための製造番号が記載されています。

⑪ 三脚取付け穴

市販の三脚などを取り付ける場合に使用します。

■LEDのはたらき

マイク LED

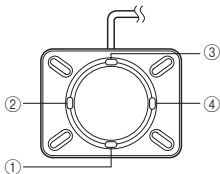

通常時：①②④が点灯

マイクミュート時：①②④が点滅

ファームウェア更新待ち状態：全て点滅

ファームウェア更新時：①③と②④が交互に点滅

ファームウェア更新エラー時：消灯

スピーカー LED

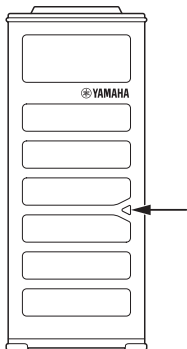

通常時：点灯

スピーカーミュート時：点滅

ボリューム最大時：5回点滅

ファームウェア更新待ち状態：点滅

ファームウェア更新時：消灯

ファームウェア更新エラー時：消灯

インフォメーション LED

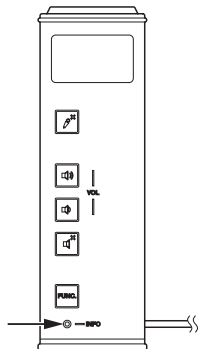

通常時：消灯

ファームウェア更新待ち状態：赤色点滅

ファームウェア更新時：消灯

ファームウェア更新エラー時：赤色点滅

Windows で使用する

PC の仕様を確認する

本機を接続する PC には、以下のシステム環境が必要です。

- OS : Windows 7 (32bit 版)、Windows Vista SP1 以上 (32bit 版)、Windows XP SP2 以上 (32bit 版)、Windows 2000 SP4 (32bit 版)
- CPU : 750MHz 以上の Intel Pentium/Celeron プロセッサ (および互換プロセッサ)
- メモリ : 256MB 以上
- USB 端子 : USB1.1 以降 (USB2.0 対応を推奨)

ご注意

- 1 台の PC に対し本機を含めた複数のマイクスピーカーを同時に接続して使用することはできません。
- 本機と PC は、直接接続してください。USB ハブを経由して接続すると、動作に問題が生じる可能性があります。
- PC 本体の使用状況 (作業負荷やメモリ残の状況) などにより、まれに音声再生が途切れることがあります。

接続する

1 付属の USB ケーブルで本機と PC を接続する。

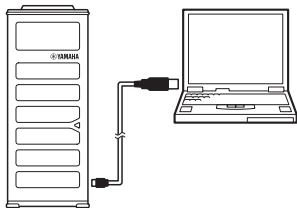

USB ドライバーがパソコンに自動でインストールされます。

ご注意

本機はスピーカー面が正面になるように立てて置いてください。

※ ヒント

- 本機は PC から標準の USB オーディオデバイスとして認識されるため、USB ドライバーを別途インストールする必要はありません。
- 本機のマイクはスピーカー面の方向を中心に收音します。本機のスピーカー面に向き合う位置でご使用ください。

正しく認識されているか確認する

PC が本機を正しく認識していることを確認します。

- 全ての周辺機器を接続した状態で、本機が正しく認識されているか確認してください。
- Web 会議で使用する際に、本機のマイクで収音できない場合や、本機のスピーカーより音が再生されないときは、Web 会議ソフトのオーディオデバイスのプロパティで本機が選択されていない可能性があります。Web 会議ソフトの取扱説明書を参照し、設定をご確認ください。

■ Windows XP/Windows 2000 の場合

ここでは、Windows XP を例に説明します。

- 1 「スタート」メニューをクリックし、「コントロールパネル」をクリックする。
- 2 「サウンド、音声、およびオーディオデバイス」をクリックする。
- 3 「サウンドとオーディオデバイス」をクリックする。
「サウンドとオーディオデバイスのプロパティ」画面が表示されます。
- 4 「オーディオ」タブをクリックする。

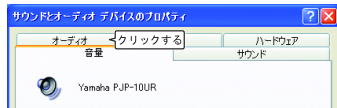

5 設定を確認する。

- 「音の再生」欄の「既定のデバイス」: Yamaha PJP-10UR
- 「録音」欄の「既定のデバイス」: Yamaha PJP-10UR

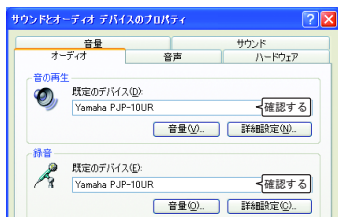

※ ヒント

通常は接続するだけで、自動的に「Yamaha PJP-10UR」が選択されます。「Yamaha PJP-10UR」が選択されていない場合は、手動で選択してください。

6 「音声」タブをクリックする。

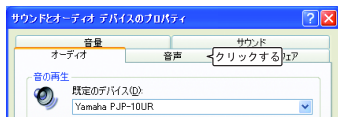

7 設定を確認する。

- 「音声再生」欄の「既定のデバイス」:
Yamaha PJP-10UR
- 「音声録音」欄の「既定のデバイス」:
Yamaha PJP-10UR

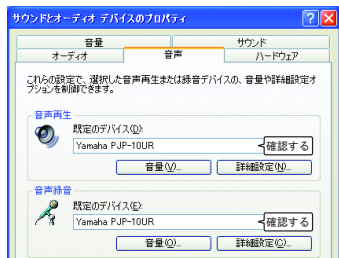

※ ヒント

通常は接続するだけで、自動的に「Yamaha PJP-10UR」が選択されます。「Yamaha PJP-10UR」が選択されていない場合は、手動で選択してください。

8 「OK」をクリックして、「サウンドとオーディオデバイスのプロパティ」画面を閉じる。

■ Windows 7/Windows Vista の場合

ここでは、Windows 7 を例に説明します。

1 「スタート」メニューをクリックし、「コントロールパネル」をクリックする。

2 「ハードウェアとサウンド」をクリックする。

3 「サウンド」をクリックする。「サウンド」画面が表示されます。

4 「再生」タブをクリックする。



5 本機が「既存のデバイス」に設定されているか確認する。



※ ヒント

通常は接続するだけで、自動的に「Yamaha PJP-10UR」が設定されます。「Yamaha PJP-10UR」が選択されていない場合は、手動で選択してください。

6 「録音」タブをクリックする。



- 7 本機が「既存のデバイス」に設定されているか確認する。



※ ヒント

通常は接続するだけで、自動的に「Yamaha PJP-10UR」が設定されます。「Yamaha PJP-10UR」が選択されていない場合は、手動で選択してください。

- 8 「OK」をクリックして、「サウンド」画面を閉じる。

マイク感度を調整する

■ Windows XP/Windows 2000 の場合

- 1 「スタート」メニューをクリックし、「コントロールパネル」－「サウンド、音声、およびオーディオデバイス」－「サウンドとオーディオデバイス」の順に選択する。「サウンドとオーディオデバイスのプロパティ」画面が表示されます。
- 2 「オーディオ」タブをクリックし、録音欄の「音量」をクリックする。

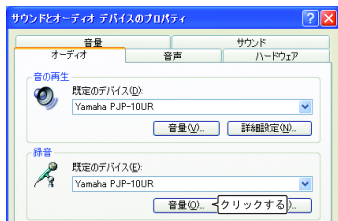

「Capture」画面が表示されます。

- 3 「音量」欄でマイク感度を調整する。



■ Windows 7/Windows Vista の場合

- 1 「スタート」メニューをクリックし、「コントロールパネル」－「ハードウェアとサウンド」－「サウンド」の順に選択する。「サウンド」画面が表示されます。
- 2 「録音」タブをクリックする。
- 3 本機を選択し、「プロパティ」をクリックする。



「マイクのプロパティ」画面が表示されます。

- 4 「レベル」タブをクリックする。



- 5 「マイク」欄でマイク感度を調整する。

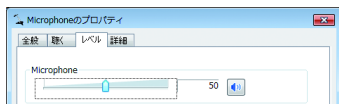

Mac で使用する

Mac の仕様を確認する

本機を接続する Mac には、以下のシステム環境が必要です。

- OS : Mac OS 10.5 (Leopard)
- CPU : Intel プロセッサ
- メモリ : 256MB 以上
- USB 端子 : USB1.1 以降 (USB2.0 対応を推奨)

ご注意

- 1 台の Mac に対し本機を含めた複数のマイクスピーカーを同時に接続して使用することはできません。
- 本機と Mac は、直接接続してください。USB ハブを経由して接続すると、動作に問題が生じる可能性があります。
- Mac 本体の使用状況 (作業負荷やメモリ残の状況) などにより、まれに音声再生が途切れることがあります。

接続する

- 1 付属の USB ケーブルで本機と Mac を接続する。

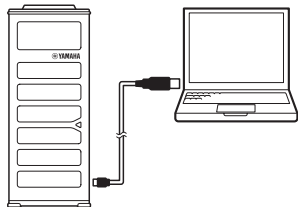

USB ドライバーがパソコンに自動でインストールされます。

ご注意

本機はスピーカー面が正面になるように立てて置いてください。

※ ヒント

- 本機は Mac から標準の USB オーディオデバイスとして認識されるため、USB ドライバーを別途インストールする必要はありません。
- 本機のマイクはスピーカー面の方向を中心に收音します。本機のスピーカー面に向き合う位置でご使用ください。

サウンド設定を切り替える

Mac で本機を使用するには、サウンド設定を切り替える必要があります。

- 1 アップルメニューから「システム環境設定」を選択する。「システム環境設定」が表示されます。

- 2 「サウンド」をクリックする。



- 3 「出力」タブをクリックする。



4 装置リストから「Yamaha PJP-10UR」を選択する。



5 「入力」タブをクリックする。



6 装置リストから「Yamaha PJP-10UR」を選択する。



マイク感度を調整する

1 アップルメニューから「システム環境設定」－「サウンド」－「入力」タブの順に選択する。

2 「入力音量」欄でマイク感度を調整する。

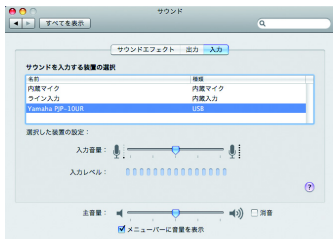

故障かな？と思ったら

お問い合わせになる前に

本書の内容をご覧になり、問題が解決できるかどうかご確認ください。それでも問題が解決しない場合は、サポート窓口までご相談ください（39 ページ）。

Q1 LED 類が消灯している

症状	原因	対策
電源が入らない	USB ケーブルが抜けた / USB ケーブルの接続が不安定	USB ケーブルをしっかりと接続する

Q2 通話音声に問題がある

症状	原因	対策
相手の音声聞こえない	本機のスピーカーミュートがはたらいている	スピーカーミュートを解除する
	相手側のマイクミュートがはたらいている	—
	本機のスピーカー音量が最小になっている	スピーカー音量を上げる
	相手側のマイク感度が最小になっている	—
相手側で音声が聞こえない	本機のマイクミュートがはたらいている	マイクミュートを解除する
	相手側のスピーカーミュートがはたらいている	—
	本機のマイク感度が最小になっている	マイク感度を上げる
	相手側のスピーカー音量が最小になっている	—
ハウリング、エコーが発生する	本機以外のマイクが接続されている	PC / Web 会議ソフトのオーディオ設定で本機を選択する
	本機の近くに物を置いている	本機のマイクの前にはできるだけ物を置かないようにする
	壁の側で使用している	壁の側を避けて設置する
	反響の大きい部屋で使用している	<ul style="list-style-type: none">• 本機のマイクの前を避けて、吸音性の高い物体を部屋に置く• 反響を減らすため、スピーカー音量を下げる
	相手側の機器構成に問題がある	—
ノイズが発生する	近くにノイズを発生させる機器が置いてある	本機からできるだけ離して置くようにする
音が割れる	本機のスピーカー音量が大きい	スピーカー音量を下げる
本機が使用できない	PC が本機を認識していない	デバイスマネージャーで「?」*! がついている場合は、そのデバイスを削除してから本機の USB ケーブルを差し直す

サポート窓口のご案内

本機に関する技術的なご質問やお問い合わせは、下記へご連絡ください。

■お客様ご相談センター

TEL : 053-460-2822

ご相談受付時間

9 : 00 ~ 12 : 00、13 : 00 ~ 17 : 00

(土・日・祝日、弊社定休日、年末年始は休業とさせていただきます)

■お問い合わせページ

<http://www.yamaha.co.jp/projectphone/support/>

主な仕様

総合

外部インターフェース：
USB2.0 Full Speed

最大消費電力：
最大：2.5W

電波障害規格：
VCCI クラス B

動作環境：
動作温度：0～40℃
動作湿度：20～85%（結露しないこと）

寸法：
本体：49 (W) × 121 (H) × 38 (D) mm

重量：
210g

電源：
USB バスパワー駆動 (5V/500mA)

Windows 動作環境：
OS：Windows 7 (32bit 版)、
Windows Vista SP1 以上 (32bit 版)、
Windows XP SP2 以上 (32bit 版)、
Windows 2000 SP4 (32bit 版)
CPU：750MHz 以上の Intel Pentium/
Celeron プロセッサ
(および互換プロセッサ)
メモリ：256MB 以上
USB 端子：USB1.1 以降
(USB 2.0 対応を推奨)

Mac 動作環境：
OS：Mac OS 10.5 (Leopard)
CPU：Intel プロセッサ
メモリ：256MB 以上
USB 端子：USB1.1 以降
(USB 2.0 対応を推奨)

付属品：
USB ケーブル (1.2m)、
キャリングポーチ、本書、保証書

その他
ファームウェアアップデート
(PC より USB で転送)

オーディオ

マイク：
4 個 (アレイマイク)

スピーカー：
2 個

収音周波数帯域：
300～7,000Hz

再生周波数帯域：
300～20,000Hz

信号処理：
適応型エコーキャンセラー、
ノイズリダクション、マイクアレイ制御

注意：在操作本设备前请阅读此部分。

- 1 请仔细阅读此手册，以确保最好的使用效果。请将它保存在安全的地方以备将来参考。
- 2 请将本设备安装在一个通风良好、凉爽、干燥、洁净的地方—避免阳光直射、远离热源、避免震动、远离灰尘、避免潮湿和/或寒冷。
- 3 请将本设备远离其它电子设备、马达或变压器，以避免产生干扰音。
- 4 请勿将本设备暴露在温差变化很大的地方，且勿将本设备放置在高湿度的环境中（例如有加湿器的房间），以防止本设备内部出现冷凝，而可能导致触电、起火、损坏本设备，和/或造成人体伤害。
- 5 请勿将本设备安装在外部物体可能跌落和/或液体可能滴落或溅到的地方。请勿在本设备的顶部放置以下物品：
 - 其它元件，因为它们会使本设备表面受损和/或变色。
 - 燃烧物体（如蜡烛），因为它们可能会导致起火、本设备受损和/或造成人体伤害。
 - 装有液体的容器，因为一旦容器翻倒，液体会导致用户触电和/或损坏本设备。
- 6 为不阻断热量散发，请勿使用报纸、桌布、窗帘等物品遮盖本设备。如果本设备内部温度升高，可能导致起火、本设备受损和/或造成人体伤害。
- 7 不要将本设备安装移动电话和/或电视机附近，以防止电磁波和/或磁场导致操作失败。
- 8 安装本设备时，请保持水平安装，以避免设备受到倾斜损害。
- 9 请使用随附的 USB 缆线。使用其它 USB 缆线可能会引起触电或火灾。
- 10 连接或断开 USB 缆线时，请保持手部干爽，以避免发生触电。
- 11 请将本设备直接连接至电脑。通过 USB 集线器连接可能会引起操作问题。
- 12 对 USB 缆线进行操作时，请勿使用蛮力，否则可能会引起火灾、触电、设备受损、短路和/或断路。
- 13 不打算长期使用本设备时，请从电脑上拔下 USB 缆线，以避免引起火灾。
- 14 拔下 USB 缆线时，请握住插头部位；切勿拉扯缆线。
- 15 请勿使用化学溶剂清洁本设备，这可能损坏机壳涂层。请使用洁净的干布。
- 16 请勿尝试改装或维修本设备。当需要任何维修时，请联系 Yamaha 专业维修人员。
- 17 环境温度突然变化时，将会出现冷凝现象。请从电脑上拔下 USB 缆线，让设备自行风干。
- 18 长时间使用本设备时，会出现设备过热。请断开电源缆线，并将设备单独放置冷却。
- 19 为防止闪电损坏设备，在闪电雷雨的天气，请断开 USB 缆线。
- 20 使用本设备前，始终将音量调至最低。

警告

为减少起火或电击的危险，严禁将本设备暴露在雨水或潮湿环境中。

警告

本设备属于 B 级产品。在家居环境下，本设备可能会引起无线电干扰，此时，用户可能必须进行充分的测量。



该标记附加在出售到中华人民共和国的电子产品信息上。
环形中的数字表示的是环境保护使用期限的年数。

- ：表示该有毒有害物质在该部件所有均质材料中的含量均在 SJ/T 11363-2006 标准规定的限量要求以下。
×：表示该有毒有害物质至少在该部件的某一均质材料中的含量超出 SJ/T 11363-2006 标准规定的限量要求。

部件名称	有毒有害物质或元素					
	铅 (Pb)	汞 (Hg)	镉 (Cd)	六价铬 (Cr(VI))	多溴联苯 (PBB)	多溴二苯醚 (PBDE)
电路板	×	○	○	○	○	○
外壳箱体	×	○	○	○	○	○
扬声器单元	○	○	○	○	○	○
麦克风单元	○	○	○	○	○	○

介绍

感谢您购买 Yamaha PJP-10UR。

为了您的安全，请仔细阅读本手册内载列的所有安全指示和预防措施，并将它保存在安全的地方以备将来参考。

■ 检查内容物

PJP-10UR (本设备) x 1, USB 缆线 (1.2 m) x 1, 便携袋 x 1, 本手册 x 1

■ 查看最新信息

本手册中的介绍是根据目前 (截至 2009 年 11 月) 所提供的固件而编制。有关最新信息，请访问 Yamaha 会议系统主页。

■ 使用最新功能

您可下载固件 (控制本设备功能的程序)，以使用最新功能。有关详情，请访问 Yamaha 会议系统主页。

Yamaha 会议系统主页

<http://www.yamaha.co.jp/english/product/projectphone/>

关于本手册

■ 关于缩写词

在本手册中，产品名称的表述如下：

- Yamaha PJP-10UR：本设备
- Microsoft® Windows®：Windows
- Microsoft® Windows® 7：Windows 7
- Microsoft® Windows Vista®：Windows Vista
- Microsoft® Windows XP®：Windows XP
- Microsoft® Windows 2000 Professional®：Windows 2000
- Macintosh®：Mac

■ 关于商标

- Microsoft 和 Windows 是微软公司在美国和其它国家的注册商标。
- Intel、Pentium 和 Celeron 是英特尔公司或其子公司在美国和其它国家的商标或注册商标。
- Macintosh 和 Mac 操作系统是苹果电脑公司的注册商标。

- 未经 Yamaha 许可，不得以任何形式复制或使用本文件的任何部分。
- 本设备的规格和文件的内容可做出更改，而无需发出通知。
- Yamaha 不对因使用本设备造成的任何损失或损害承担任何责任。保修仅包含本设备的一次维修。

确认软件许可协议

一经使用“有关软件”，即视为您同意受本协议条款和条件的约束。

软件许可协议

本许可协议（“本协议”）是您与 Yamaha Corporation（“YAMAHA”）订立的合法协议，据此，YAMAHA 提供 YAMAHA Projectphone 固件（“有关产品”），以及相关软件程序、文件和电子文档（统称“有关软件”）。

根据本协议第 1-1 条，本协议适用于 YAMAHA 提供给您的有关软件及安装在有关产品或您的个人电脑内的有关副本。

1. GRANT OF LICENSE:

- 1-1. YAMAHA grants you a personal non-exclusive license to install the SOFTWARE and use the SOFTWARE on the PRODUCT or other devices, including but not limited to the personal computer, which you own.
- 1-2. You shall not assign, sublicense, sell, rent, lease, loan, convey or otherwise transfer to any third party, upload to a web site or a server computer to which specified or unspecified persons may access, or copy, duplicate, translate or convert to another programming language the SOFTWARE except as expressly provided herein. You shall not alter, modify, disassemble, decompile or otherwise reverse engineer the SOFTWARE and you also shall not have any third party to do so.
- 1-3. You shall not modify, remove or delete a copyright notice of YAMAHA contained in the SOFTWARE.
- 1-4. Except as expressly provided herein, no license or right, express or implied, is hereby conveyed or granted by YAMAHA to you for any intellectual property of YAMAHA.

2. OWNERSHIP AND COPYRIGHT:

The SOFTWARE is protected under the copyright laws and owned by YAMAHA. You agree and acknowledge that YAMAHA transfers neither ownership interest nor intellectual property in the SOFTWARE to you under this AGREEMENT or otherwise.

3. EXPORT RESTRICTIONS:

You agree to comply with all applicable export control laws and regulations of the country involved, and not to export or re-export, directly or indirectly, the SOFTWARE in violation of any such laws and regulations.

4. SUPPORT AND UPDATE:

YAMAHA, YAMAHA's subsidiaries and affiliates, their distributors and dealers are not responsible for maintaining or helping you to use the SOFTWARE. No updates, bug-fixes or support will be made available to you for the SOFTWARE.

5. DISCLAIMER OF WARRANTY:

- 5-1. THE SOFTWARE IS PROVIDED "AS IS" WITHOUT WARRANTY OF ANY KIND, EITHER EXPRESS OR IMPLIED, INCLUDING, BUT NOT LIMITED TO THE IMPLIED WARRANTIES OF MERCHANTABILITY AND FITNESS FOR A PARTICULAR PURPOSE.
- 5-2. IN NO EVENT SHALL YAMAHA, YAMAHA'S SUBSIDIARIES AND AFFILIATES, THEIR DISTRIBUTORS AND DEALERS BE LIABLE FOR ANY DAMAGES WHATSOEVER (INCLUDING WITHOUT LIMITATION, LOSS OF BUSINESS PROFITS, LOSS OF BUSINESS INFORMATION, LOSS OF BUSINESS INTERRUPTION OR OTHER INCIDENTAL OR CONSEQUENTIAL DAMAGES) ARISING OUT OF THE SOFTWARE, USE THEREOF, OR INABILITY TO USE THEREOF EVEN IF YAMAHA, YAMAHA'S SUBSIDIARIES AND AFFILIATES, THEIR DISTRIBUTORS OR DEALERS HAVE BEEN ADVISED OF THE POSSIBILITY OF SUCH DAMAGES. SOME STATES DO NOT ALLOW THE LIMITATION OR EXCLUSION OF LIABILITY FOR INCIDENTAL OR CONSEQUENTIAL DAMAGES, SO THE ABOVE LIMITATION OR EXCLUSION MAY NOT APPLY TO YOU.
- 5-3. YAMAHA, YAMAHA'S SUBSIDIARIES AND AFFILIATES, THEIR DISTRIBUTORS AND DEALERS SHALL HAVE NO OBLIGATION TO INDEMNIFY YOU AGAINST ANY CLAIM OR SUIT BROUGHT BY A THIRD PARTY ALLEGING THAT THE SOFTWARE OR USE THEREOF INFRINGES ANY INTELLECTUAL PROPERTY OF SUCH THIRD PARTY.

6. TERM:

- 6-1. This AGREEMENT becomes effective upon your agreeing the terms and conditions herein and continues in effect unless or until terminated in accordance with the provision of 6-2 or 6-3 herein.
- 6-2. You may terminate this AGREEMENT by deleting the SOFTWARE installed into the PRODUCT.
- 6-3. This AGREEMENT will also terminate if you fail to comply with any of the terms and conditions of this AGREEMENT.
- 6-4. In case this AGREEMENT is terminated in accordance with the provision 6-3, you shall promptly delete the SOFTWARE.
- 6-5. Notwithstanding anything contains herein, Sections 2 through 6 shall survive any termination or expiration hereof.

7. SEVERABILITY:

In the event that any provision of this AGREEMENT is declared or found to be illegal by any court or tribunal of competent jurisdiction, such provision shall be null and void with respect to the jurisdiction of that court or tribunal and all the remaining provisions of this AGREEMENT shall remain in full force and effect.

8. U.S. GOVERNMENT RESTRICTED RIGHTS NOTICE:

The Software is a "commercial item," as that term is defined at 48 C.F.R. 2.101 (Oct 1995), consisting of "commercial computer software" and "commercial computer software documentation," as such terms are used in 48 C.F.R. 12.212 (Sept 1995). Consistent with 48 C.F.R. 12.212 and 48 C.F.R. 227.7202-1 through 227.7202-4 (June 1995), all U.S. Government End Users shall acquire the Software with only those rights set forth herein.

9. ACKNOWLEDGMENT:

You agree that this AGREEMENT is the complete and exclusive statement of agreement between you and YAMAHA concerning the subject matter hereof and supersedes all proposals or prior agreements, verbal or written, and any other communications between you and the parties relating to the subject matter hereof. No amendment to this AGREEMENT shall be effective unless signed by a duly authorized representative of YAMAHA.

10. GOVERNING LAW:

This AGREEMENT shall be governed by and construed in accordance with the laws of Japan without reference to the principles of conflict of laws.

控制装置和功能

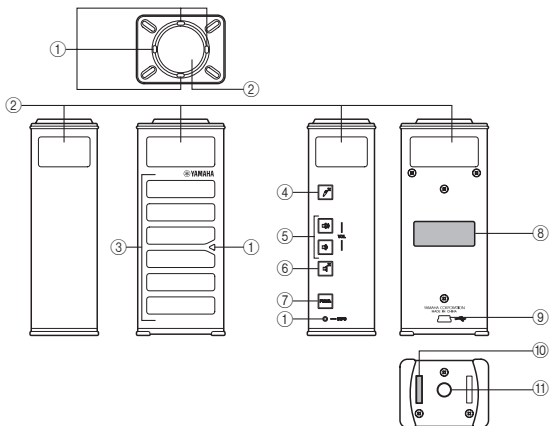

① LED

用来显示本设备工作状态的灯。

② 麦克风

收集发言者的声音。

③ 扬声器

输出声音。

④ 麦克风静音

按下此按键，以暂时关闭（静音）麦克风。若要取消静音功能，请再次按下。

⑤ VOL +/-

按下此按键，以调整扬声器音量。持续按住任一按键，以提高或降低音量。

⑥ 扬声器静音

按下此按键，以暂时关闭（静音）扬声器。若要取消静音功能，请再次按下。

⑦ FUNC.

用于未来扩展。

⑧ MODEL No.

本设备的型号。

⑨ USB 端口

用于连接 USB 线缆。

⑩ SER.

本设备的序列号。

⑪ 三脚架插口

用于连接市售的三脚架。

■ 指示灯的功能

麦克风指示灯

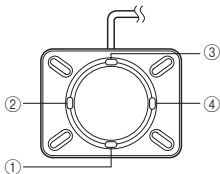

正常：①②④ 亮

麦克风静音：①②④ 闪烁

等待固件更新：全部闪烁

固件更新期间：①③ 和 ②④ 交替闪烁

固件更新错误：灭

扬声器指示灯

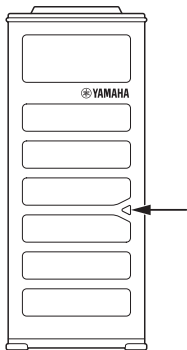

正常：亮

扬声器静音：闪烁

最大音量：闪烁 5 次

等待固件更新：闪烁

固件更新期间：灭

固件更新错误：灭

信息指示灯

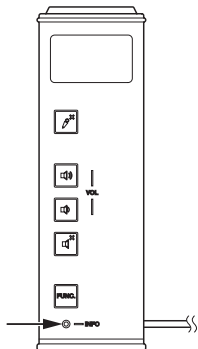

正常：灭

等待固件更新：闪烁红色

固件更新期间：灭

固件更新错误：闪烁红色

通过 Windows 使用本设备

系统要求

请使用符合下列要求的电脑。

- 操作系统: Windows 7 (32 位), Windows Vista SP1 或以上 (32 位), Windows XP SP2 或以上 (32 位), Windows 2000 SP4 (32 位)
- CPU: 750MHz 或更大, Intel Pentium/Celeron 处理器 (或兼容处理器)
- 内存: 256 MB 或更大
- USB 端口: USB1.1 或更高 (建议 USB2.0)

注意

- 您不能在电脑上同时连接多个传声扬声器设备包括本设备。
- 请将本设备直接连接至电脑。通过 USB 集线器连接可能会引起操作问题。
- 音频复制可能会根据电脑的使用状况 (负荷或可用内存空间) 而被中断。

连接

1 使用随附的 USB 缆线将本设备连接至电脑。

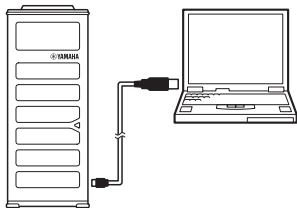

USB 驱动程序自动安装在电脑上。

注意

将本设备竖立放置在平整的表面, 并使扬声器侧朝向自己的位置。



- 您无需另行安装 USB 驱动程序, 因为电脑可将本设备识别为基本音频设备。
- 本设备的麦克风主要从扬声器侧的方向收集声音。使用本设备时, 扬声器侧应朝向自己的位置。

检查连接

遵循下列步骤，检查电脑是否可适当识别本设备。

- 检查在所有外围设备均已连接的情况下，电脑是否可适当识别本设备。
- 如果在使用本设备举行 Web 会议时，麦克风无法收集声音和 / 或扬声器无法输出声音，可能是由于在 Web 会议软件上没有选择本设备作为声音播放和 / 或录音设备。请参阅 Web 会议软件的用户手册并检查设置。

■ 使用 Windows XP / Windows 2000 时

在本程序中，Windows XP 仅为举例之用。

1 单击“开始”菜单，并单击“控制面板”。

2 单击“声音、语音和音频设备”。

3 单击“声音和音频设备”。

屏幕上弹出“声音和音频设备属性”方框。

4 单击“音频”标签。

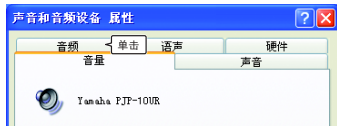

5 检查设置。

- “声音播放”中的“默认设备”：
Yamaha PJP-10UR
- “录音”中的“默认设备”：
Yamaha PJP-10UR

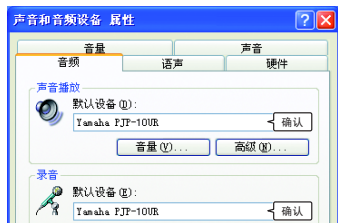

通常情况下，当本设备连接到电脑上时，电脑会自动选定“Yamaha PJP-10UR”。如果“Yamaha PJP-10UR”未被选中，请手动选择。

6 单击“语音”标签。

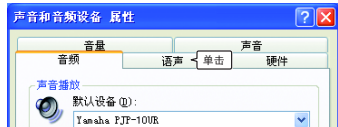

7 检查设置。

- “声音播放”中的“默认设备”：
Yamaha PJP-10UR
- “录音”中的“默认设备”：
Yamaha PJP-10UR



通常情况下，当本设备连接至电脑上时，电脑会自动选定“Yamaha PJP-10UR”。如果“Yamaha PJP-10UR”未被选中，请手动选择。

8 单击“确定”，关闭“声音和音频设备属性”屏幕。

■使用 Windows 7 / Windows Vista 时

在本程序中，Windows 7 仅为举例之用。

1 单击“开始”菜单，并单击“控制面板”。

2 单击“硬件和声音”。

3 单击“声音”。

显示“声音”屏幕。

4 单击“播放”标签。



5 确保将本设备设置为“默认设备”。



通常情况下，当本设备连接至电脑上时，电脑会自动设置“Yamaha PJP-10UR”。如果“Yamaha PJP-10UR”未被选中，请手动选择。

6 单击“录音”标签。



7 确保将本设备设置为“默认设备”。



通常情况下，当本设备连接至电脑上时，电脑会自动设置“Yamaha PJP-10UR”。如果“Yamaha PJP-10UR”未被选中，请手动选择。

8 单击“确定”，关闭“声音”屏幕。

调整麦克风敏感度

■ 使用 Windows XP / Windows 2000 时

- 1 单击“开始”菜单并单击“控制面板”-“声音、语音和音频设备”-“声音和音频设备”。
显示“声音和音频设备属性”屏幕。
- 2 单击“音频”标签，并单击“录音”中的“音量”。



显示“Capture”屏幕。

3 在“音量”中调整麦克风敏感度。

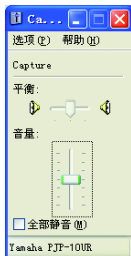

■使用 Windows 7 / Windows Vista 时

1 单击“开始”菜单，并单击“控制面板”-“硬件和声音”-“声音”。

显示“声音”屏幕。

2 单击“录音”标签。

3 选择本设备并单击“属性”。

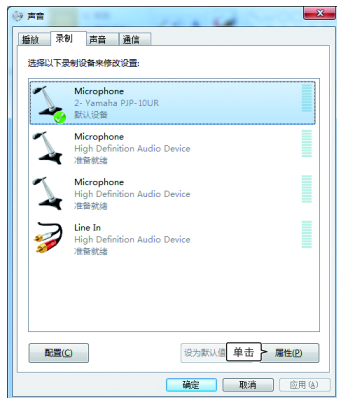

显示“麦克风属性”屏幕。

4 单击“级别”标签。

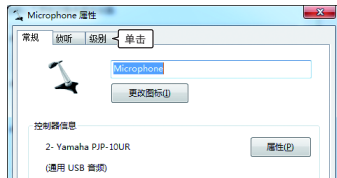

5 在“Microphone”中调整麦克风敏感度。

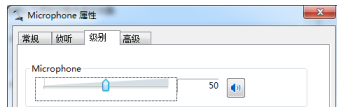

通过 Mac 使用本设备

系统要求

请使用符合下列要求的 Mac。

- 操作系统：Mac 操作系统 10.5（美洲豹）
- CPU：Intel 处理器
- 内存：256MB 或更大
- USB 端口：USB1.1 或更高（建议 USB2.0）

注意

- 您不能在 Mac 上同时连接多个传声扬声器设备包括本设备。
- 请将本设备直接连接至 Mac。通过 USB 集线器连接可能会引起操作问题。
- 音频复制可能会根据 Mac 的使用状况（负荷或可用内存空间）而被中断。

连接

1 使用随附的 USB 缆线将本设备连接至 Mac。

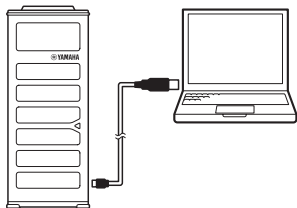

USB 驱动程序自动安装在 Mac 上。

注意

将本设备竖立放置在平整的表面，并使扬声器侧朝向自己的位置。



- 您无需另行安装 USB 驱动程序，因为 Mac 可将本设备识别为基本音频设备。
- 本设备的麦克风主要从扬声器侧的方向收集声音。使用本设备时，扬声器侧应朝向自己的位置。

更改声音设置

通过 Mac 使用本设备时，您需要更改声音设置。

1 单击 Apple 菜单，并选择“系统偏好设置”。

显示“系统偏好设置”屏幕。

2 单击“声音”。



3 单击“输出”标签。



调整麦克风敏感度

4 从设备列表中选择“Yamaha PJP-10UR”。



1 单击 Apple 菜单，并选择“系统偏好设置”-“声音”-“输入”标签。

2 在“输入音量”中调整麦克风敏感度。



5 单击“输入”标签。



6 从设备列表中选择“Yamaha PJP-10UR”。



故障排查

本设备无法正常工作时，请参阅下表。如果您遇到的问题未在表中列出，或根据说明仍无法解决，请联系购买本产品时的零售商或经销商。

问题 1: LED 指示灯未点亮

问题	原因	补救措施
设备未通电。	USB 线缆未适当连接。	确保 USB 线缆稳固连接。

问题 2: 出现音频问题

问题	原因	补救措施
听不到其它设备发出的音频。	本设备的扬声器处于静音状态。	关闭扬声器静音功能。
	其它设备上的麦克风处于静音状态。	-
	本设备的扬声器音量设置为最小。	调高扬声器音量。
	其它设备上的麦克风灵敏度设置为最低。	-
在其它设备上听不到本设备所发出的音频。	本设备上的麦克风处于静音状态。	关闭麦克风静音功能。
	其它设备上的扬声器处于静音状态。	-
	本设备的麦克风灵敏度设置为最低。	提高麦克风灵敏度。
	其它设备上的扬声器音量设置为最低。	-
本设备产生反馈噪声或回响。	另外连接有一个麦克风。	在电脑 / Web 会议软件的音频设置中，选择本设备。
	有一个物体放置在本设备附近。	避免在本设备的麦克风前面放置物体。
	本设备位于墙壁附近。	使本设备远离墙壁。
	应用本设备的房间混响现象严重。	<ul style="list-style-type: none">• 将具有高吸音性能的物体放置在房间里但不要放在麦克风前面。• 将扬声器音量调低，以减轻混响。
	另一个设备的设备配置出现问题。	-
设备产生噪音。	本设备附近放有一个干扰设备。	使本设备远离此干扰设备。
音频发劈。	扬声器音量过大。	调低扬声器音量。
本设备未工作。	电脑未识别出本设备。	如果在设备管理器中看到“?”或“!”，请删除设备，并用 USB 线缆重新连接本设备。

支持信息

请访问 Yamaha 会议系统主页。

■ **Yamaha 会议系统主页**

<http://www.yamaha.co.jp/english/product/projectphone/>

规格一览表

一般资料

接口:

USB2.0 全速接口

功耗 (最大):

约 2.5W

运行环境:

温度: 0 至 40 °C

湿度: 20 至 85% (无冷凝)

尺寸:

主体 (W x H x D): 49 x 121 x 38 mm

重量:

210 g

电源:

USB 总线供电 (5V/500mA)

Windows 环境:

操作系统: Windows 7 (32 位),

Windows Vista SP1 或以上 (32 位),

Windows XP SP2 或以上 (32 位),

Windows 2000 SP4 (32 位)

CPU: 750MHz 或更大, Intel Pentium/

Celeron 处理器 (或兼容处理器)

内存: 256MB 或更大

USB 端口: USB1.1 或更高 (建议 USB2.0)

Mac 环境:

操作系统: Mac 操作系统 10.5 (美洲豹)

CPU: Intel 处理器

内存: 256MB 或更大

USB 端口: USB1.1 或更高 (建议 USB2.0)

附属品:

USB 缆线 (1.2 m), 便携袋, 本手册

其它:

固件更新 (通过 USB 从电脑中传输)

音频

麦克风:

4 个 (阵列麦克风)

扬声器:

2 个

收音的频带宽度:

300 至 7,000 Hz

播放的频带宽度:

300 至 20,000 Hz

信号处理:

适应型回声消除器, 降噪, 麦克风阵列控制

주의 : 장치를 사용하기 전 본 매뉴얼을 숙독하십시오 .

- 1 최적의 성능을 보장할 수 있도록 본 매뉴얼을 숙독하십시오. 이후 참고할 수 있도록 안전한 장소에 보관하십시오.
- 2 본 장치는 환기가 잘되는 서늘하고 건조하며 청결한 장소에 설치하고 직사광선, 열원, 진동, 먼지, 습기 및 / 또는 냉기를 피하십시오.
- 3 본 장치는 원형거리는 소음이 없도록 기타 가전제품, 모터나 변압기와 멀리 배치하십시오.
- 4 본 장치는 저온에서 고온의 갑작스런 온도 변화를 피하고 장치 내부에 수증기가 발생되지 않도록 습도가 높은 환경에 설치하지 마십시오. 감전, 화재, 장치 손상 및 / 또는 사용자 부상이 초래될 수 있습니다.
- 5 장치에 이물질이 들어가고 물방울이 떨어지거나 필 수 있는 장소에 설치하지 마십시오. 본 장치 위에 다음 물체를 올려놓지 마십시오.
 - 본 장치를 손상시키거나 표면을 변색시킬 가능성이 있는 다른 부품.
 - 화재, 장치 파손 및 / 또는 사용자 부상을 초래할 수 있는 연소 물체 (양초 등).
 - 떨어진 액체로 인해 사용자가 감전되거나 장치가 파손될 수 있는 액체가 포함된 용기.
- 6 열 방산을 방해하지 않도록 신문, 테이블보, 커피 등으로 장치를 덮지 마십시오. 장치 내부 온도가 상승할 경우 화재, 장치 파손 및 / 또는 사용자 부상을 초래할 수 있습니다.
- 7 전자파 및 / 또는 자기로 인한 작동 불량 방지를 위해 휴대폰 및 / 또는 텔레비전 근처에 장치를 설치하지 마십시오.
- 8 본 장치는 낙하 및 장치의 파손 방지를 위해 안정적인 장소에 수평으로 설치하십시오.
- 9 동봉된 USB 케이블을 사용하십시오. 다른 USB 를 사용할 경우 감전이나 화재가 발생할 수 있습니다.
- 10 장치를 연결하거나 분리 시에는 감전되지 않도록 손을 마른 상태로 유지하십시오.
- 11 본 장치와 PC 를 직접 연결하십시오. USB 허브를 통해 연결할 경우 작동 상의 문제가 초래될 수 있습니다.
- 12 USB 케이블에 힘을 가하지 마십시오. 힘을 가할 경우 화재, 감전, 장치 파손, 회로 단락 및 / 또는 단선이 발생할 수 있습니다.
- 13 본 장치를 장기간 사용하지 않을 경우에는 화재 방지를 위해 PC 에서 USB 케이블을 분리하십시오.
- 14 USB 케이블을 분리 시에는 플러그를 잡으십시오. 케이블을 당기지 마십시오.
- 15 화학 용제로 장치를 닦지 마십시오. 코팅이 벗겨질 수 있습니다. 깨끗한 마른 천을 사용하십시오.
- 16 본 장치를 개조하거나 수리하지 마십시오. 서비스가 필요한 경우 Yamaha 의 전문 서비스 기사에게 문의하십시오.
- 17 주변 온도가 갑작스럽게 변할 경우 응결이 발생할 수 있습니다. PC 에서 USB 케이블을 분리 후 그대로 방치하십시오.
- 18 본 장치를 장기간 사용할 경우 장치가 과열될 수 있습니다. 케이블을 분리한 다음 그대로 방치하여 냉각시키십시오.
- 19 번개에 의한 파손 방지를 위해 번개를 동반한 폭우 시에는 USB 케이블을 분리해 두십시오.
- 20 본 장치를 사용하기 전에는 항상 볼륨을 최소한으로 줄이십시오.

경고

화재나 감전 위험을 줄이기 위해 본 장치는 빗물이나 습기를 피하십시오.

경고

이 기기는 가정용 (B 급) 으로 전자파적합등록을 한 기기로서 주로 가정에서 사용하는 것을 목적으로 하며, 모든 지역에서 사용할 수 있습니다.

제조사 : Yamaha Electronics (Suzhou) Co., Ltd.

소개

Yamaha PJP-10UR 을 구입해 주셔서 감사합니다.

안전성을 위하여 본 소책자에 수록된 모든 안전 지침 및 주의사항을 자세히 읽으시고 차후에도 참고할 수 있도록 안전한 장소에 보관해 주십시오.

■ 내용물을 확인하십시오

PJP-10UR (본체) x 1, USB 케이블 (1.2 m) x 1, 캐링 케이스 x 1, 본 책자 x 1

■ 최신 정보 확인

본 책자의 설명은 현재 (2009 년 11 월) 의 최신 펌웨어를 기반으로 한 것입니다. 최신 정보는 Yamaha 회의 시스템 홈페이지를 참조하십시오.

■ 최신 기능 사용하기

펌웨어 (본 장치의 기능을 관리하는 프로그램) 를 다운로드하여 최신 기능을 사용할 수 있습니다. 상세 정보는 Yamaha 회의 시스템 홈페이지를 참조하십시오.

Yamaha 회의 시스템 홈페이지

<http://www.yamaha.co.jp/english/product/projectphone/>

본 설명서 소개

■ 관련용어

본 설명서에는 제품의 명칭이 다음과 같이 수록되어 있습니다.

- Yamaha PJP-10UR: 본 제품
- Microsoft® Windows®: Windows
- Microsoft® Windows® 7: Windows 7
- Microsoft® Windows Vista®: Windows Vista
- Microsoft® Windows XP®: Windows XP
- Microsoft® Windows 2000 Professional®: Windows 2000
- Macintosh®: Mac

■ 상표에 대하여

- Microsoft 및 Windows 는 미국 및 기타 국가에 소재한 Microsoft Corporation 의 등록 상표입니다.
- Intel, Pentium 및 Celeron 은 미국과 기타 국가 소재의 Intel Corporation 및 그 자회사의 상표 혹은 등록 상표입니다.
- Macintosh 및 Mac OS 는 Apple Computer, Inc. 의 등록 상표입니다.

- Yamaha 의 허가 없이는 본 문서를 복사하거나 사용할 수 없습니다.
- 본 장치 사양 및 매뉴얼의 내용은 통지 없이 변경될 수 있습니다.
- Yamaha 는 본 장치 사용으로 인한 어떠한 손실 혹은 파손에 대해서도 법적 책임을 지지 않습니다. 보증서는 본 장치의 수리에 한 하여 보장합니다.

확인 소프트웨어 사용권 계약서

"소프트웨어"를 사용함으로써 본 계약서 조건에 동의한 것으로 간주합니다.

소프트웨어 사용권 계약서

본 사용권 계약서("계약서")는 귀하와 Yamaha Corporation("YAMAHA") 간의 법적 계약이며 YAMAHA는 이를 기준으로 YAMAHA의 Projectphone("제품") 및 관련 소프트웨어 프로그램의 펌웨어, 문서 및 전자 파일("소프트웨어"로 총칭)을 제공합니다. 본 계약서는 YAMAHA가 본지 1-1항에 따라 귀하에게 제공한 소프트웨어 및 귀하가 소유한 제품 또는 퍼스널 컴퓨터에 설치된 사본에 적용됩니다.

1. GRANT OF LICENSE:

- 1-1. YAMAHA grants you a personal non-exclusive license to install the SOFTWARE and use the SOFTWARE on the PRODUCT or other devices, including but not limited to the personal computer, which you own.
- 1-2. You shall not assign, sublicense, sell, rent, lease, loan, convey or otherwise transfer to any third party, upload to a web site or a server computer to which specified or unspecified persons may access, or copy, duplicate, translate or convert to another programming language the SOFTWARE except as expressly provided herein. You shall not alter, modify, disassemble, decompile or otherwise reverse engineer the SOFTWARE and you also shall not have any third party to do so.
- 1-3. You shall not modify, remove or delete a copyright notice of YAMAHA contained in the SOFTWARE.
- 1-4. Except as expressly provided herein, no license or right, express or implied, is hereby conveyed or granted by YAMAHA to you for any intellectual property of YAMAHA.

2. OWNERSHIP AND COPYRIGHT:

The SOFTWARE is protected under the copyright laws and owned by YAMAHA. You agree and acknowledge that YAMAHA transfers neither ownership interest nor intellectual property in the SOFTWARE to you under this AGREEMENT or otherwise.

3. EXPORT RESTRICTIONS:

You agree to comply with all applicable export control laws and regulations of the country involved, and not to export or re-export, directly or indirectly, the SOFTWARE in violation of any such laws and regulations.

4. SUPPORT AND UPDATE:

YAMAHA, YAMAHA's subsidiaries and affiliates, their distributors and dealers are not responsible for maintaining or helping you to use the SOFTWARE. No updates, bug-fixes or support will be made available to you for the SOFTWARE.

5. DISCLAIMER OF WARRANTY:

- 5-1. THE SOFTWARE IS PROVIDED "AS IS" WITHOUT WARRANTY OF ANY KIND, EITHER EXPRESS OR IMPLIED, INCLUDING, BUT NOT LIMITED TO THE IMPLIED WARRANTIES OF MERCHANTABILITY AND FITNESS FOR A PARTICULAR PURPOSE.
- 5-2. IN NO EVENT SHALL YAMAHA, YAMAHA'S SUBSIDIARIES AND AFFILIATES, THEIR DISTRIBUTORS AND DEALERS BE LIABLE FOR ANY DAMAGES WHATSOEVER (INCLUDING WITHOUT LIMITATION, LOSS OF BUSINESS PROFITS, LOSS OF BUSINESS INFORMATION, LOSS OF BUSINESS INTERRUPTION OR OTHER INCIDENTAL OR CONSEQUENTIAL DAMAGES) ARISING OUT OF THE SOFTWARE, USE THEREOF, OR INABILITY TO USE THEREOF EVEN IF YAMAHA, YAMAHA'S SUBSIDIARIES AND AFFILIATES, THEIR DISTRIBUTORS OR DEALERS HAVE BEEN ADVISED OF THE POSSIBILITY OF SUCH DAMAGES. SOME STATES DO NOT ALLOW THE LIMITATION OR EXCLUSION OF LIABILITY FOR INCIDENTAL OR CONSEQUENTIAL DAMAGES, SO THE ABOVE LIMITATION OR EXCLUSION MAY NOT APPLY TO YOU.
- 5-3. YAMAHA, YAMAHA'S SUBSIDIARIES AND AFFILIATES, THEIR DISTRIBUTORS AND DEALERS SHALL HAVE NO OBLIGATION TO INDEMNIFY YOU AGAINST ANY CLAIM OR SUIT BROUGHT BY A THIRD PARTY ALLEGING THAT THE SOFTWARE OR USE THEREOF INFRINGES ANY INTELLECTUAL PROPERTY OF SUCH THIRD PARTY.

6. TERM:

- 6-1. This AGREEMENT becomes effective upon your agreeing the terms and conditions herein and continues in effect unless or until terminated in accordance with the provision of 6-2 or 6-3 herein.
- 6-2. You may terminate this AGREEMENT by deleting the SOFTWARE installed into the PRODUCT.
- 6-3. This AGREEMENT will also terminate if you fail to comply with any of the terms and conditions of this AGREEMENT.
- 6-4. In case this AGREEMENT is terminated in accordance with the provision 6-3, you shall promptly delete the SOFTWARE.
- 6-5. Notwithstanding anything contains herein, Sections 2 through 6 shall survive any termination or expiration hereof.

7. SEVERABILITY:

In the event that any provision of this AGREEMENT is declared or found to be illegal by any court or tribunal of competent jurisdiction, such provision shall be null and void with respect to the jurisdiction of that court or tribunal and all the remaining provisions of this AGREEMENT shall remain in full force and effect.

8. U.S. GOVERNMENT RESTRICTED RIGHTS NOTICE:

The Software is a "commercial item," as that term is defined at 48 C.F.R. 2.101 (Oct 1995), consisting of "commercial computer software" and "commercial computer software documentation," as such terms are used in 48 C.F.R. 12.212 (Sept 1995). Consistent with 48 C.F.R. 12.212 and 48 C.F.R. 227.7202-1 through 227.7202-4 (June 1995), all U.S. Government End Users shall acquire the Software with only those rights set forth herein.

9. ACKNOWLEDGMENT:

You agree that this AGREEMENT is the complete and exclusive statement of agreement between you and YAMAHA concerning the subject matter hereof and supersedes all proposals or prior agreements, verbal or written, and any other communications between you and the parties relating to the subject matter hereof. No amendment to this AGREEMENT shall be effective unless signed by a duly authorized representative of YAMAHA.

10. GOVERNING LAW:

This AGREEMENT shall be governed by and construed in accordance with the laws of Japan without reference to the principles of conflict of laws.

제어장치 및 기능

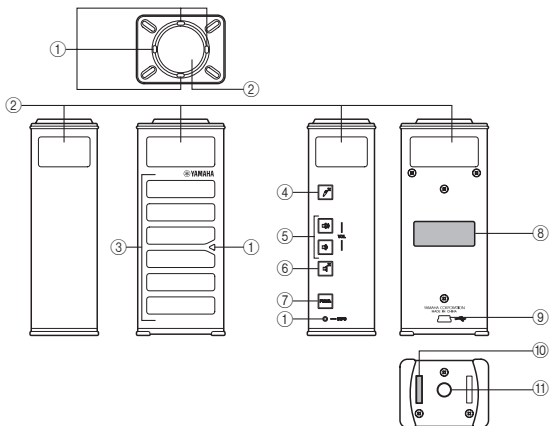

① LED

본 장치의 상태를 나타내는 표시등.

② 마이크

화자의 음성을 포착합니다.

③ 스피커

소리를 출력합니다.

④ 마이크 음소거

일시적으로 마이크를 끌 때 (음소거) 누릅니다. 음소거 기능을 취소하려면 다시 한번 누릅니다.

⑤ VOL +/-

화자의 볼륨을 조정할 때 누릅니다. 어느 한 개 키를 누르고 있으면 연속하여 볼륨이 높아지거나 낮아집니다.

⑥ 스피커 음소거

일시적으로 스피커를 끌 때 (음소거) 누릅니다. 음소거 기능을 취소하려면 다시 한번 누릅니다.

⑦ FUNC.

향후 확장용

⑧ MODEL No.

본 장치의 모델 번호.

⑨ USB 포트

USB 케이블 연결 시.

⑩ SER.

본 장치의 일련 번호.

⑪ 삼각대 소켓

시판되는 삼각대 부착 시.

■ LED 의 기능

마이크 LED

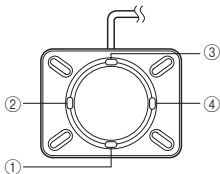

보통상태 : ①②④ 점등
 마이크 음소거 : ①②④ 점멸
 펌웨어 업데이트 대기 중 : 모두 점멸
 펌웨어 업데이트 중 : ①③ · ②④ 교대로 점멸
 펌웨어 업데이트 오류 : 꺼짐

스피커 LED

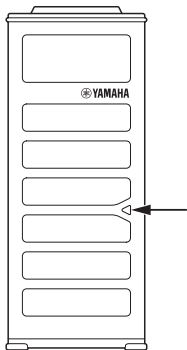

보통상태 : 점등
 스피커 음소거 : 깜박임
 최대 볼륨 : 5 회 깜박임
 펌웨어 업데이트 대기 중 : 깜박임
 펌웨어 업데이트 중 : 꺼짐
 펌웨어 업데이트 오류 : 꺼짐

정보 LED

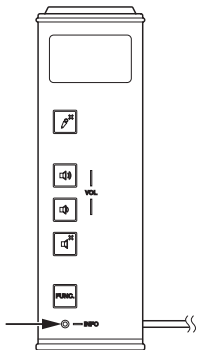

보통상태 : 꺼짐
 펌웨어 업데이트 대기 중 : 적색으로 점멸
 펌웨어 업데이트 중 : 꺼짐
 펌웨어 업데이트 오류 : 적색으로 점멸

본체를 Windows 와 함께 사용하기

시스템 사양

다음 요건을 충족하는 PC 를 사용하십시오 .

- OS: Windows 7 (32 비트),
Windows Vista SP1 이상 (32 비트),
Windows XP SP2 이상 (32 비트),
Windows 2000 SP4 (32 비트)
- CPU: 750MHz 이상 , Intel Pentium/
Celeron 프로세서 (또는 호환 가능한 것)
- 메모리 : 256MB 이상
- USB 포트 : USB1.1 이상 (USB2.0 권장)

유의사항

- 본 장치를 포함하여 복수의 마이크 스피커 장치를 동시에 PC 에 연결할 수 없습니다 .
- 본 장치와 PC 를 직접 연결하십시오 . USB 허브를 통해 연결 시 작동 상의 문제가 있을 수 있습니다 .
- 오디오 재생 시 PC 사용 환경 (작업 부하 또는 가용 메모리 공간) 에 따라 장애가 있을 수 있습니다 .

접속

- 1 함께 제공된 USB 케이블을 사용하여 PC 에 본 장치를 연결하십시오 .

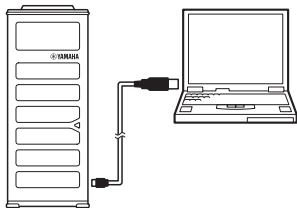

USB 드라이버가 PC 에 자동으로 설치됩니다 .

유의사항

이 기기를 평평한 표면에 스피커가 여러분을 향하도록 놓으십시오 .



- 본 장치는 PC 에서 기본 오디오 장치로 인식되므로 USB 드라이버를 별도로 설치할 필요가 없습니다 .
- 본 기기의 마이크로폰들은 주로 스피커 방향에서 음향을 모읍니다 . 본 기기가 여러분이 있는 위치를 향한 상태에서 본 기기를 사용하십시오 .

연결 확인하기

다음 절차에 따라 PC가 본 장치를 올바르게 인식하는지 확인할 수 있습니다.

- 모든 주변기기를 연결했을 때 본 장치가 올바르게 인식되는지 확인하십시오.
- 여러분이 웹 컨퍼런스용으로 본 기기를 사용할 때 본 기기의 마이크로폰이 음향을 수집하지 못하거나 또는 스피커가 소리를 출력하지 못할 경우 본 기기는 웹 컨퍼런스 소프트웨어에서 소리 재생 및 / 혹은 녹음 기기로 선택될 수 없습니다. 웹 회의용 소프트웨어의 사용자 설명서를 참조해서 설정을 확인하십시오.

■ Windows XP/Windows 2000 을 사용하는 경우

본 절차에서는 Windows XP 를 예로 사용하고 있습니다.

1 "시작" 메뉴를 클릭하고 "제어판" 을 클릭하십시오 .

2 "사운드, 음성 및 오디오 장치" 를 클릭하십시오 .

3 "사운드 및 오디오 장치" 를 클릭하십시오 .

"사운드 및 오디오 장치 등록 정보" 대화상자가 열립니다 .

4 "오디오" 탭을 클릭하십시오 .

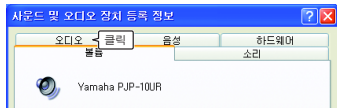

5 설정을 확인하십시오 .

- "소리 재생" 의 "기본 장치" :
Yamaha PJP-10UR
- "소리 녹음" 의 "기본 장치" :
Yamaha PJP-10UR



보통 본 장치가 PC에 연결되어 있을 때에는 "Yamaha PJP-10UR" 가 자동으로 선택됩니다 . "Yamaha PJP-10UR" 가 선택되어 있지 않은 경우에는 직접 선택하십시오 .

6 "음성" 탭을 클릭하십시오 .

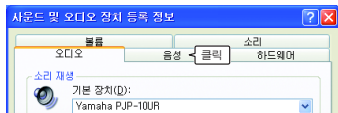

7 설정을 확인하십시오.

- "음성 재생"의 "기본 장치":
Yamaha PJP-10UR
- "음성 녹음"의 "기본 장치":
Yamaha PJP-10UR

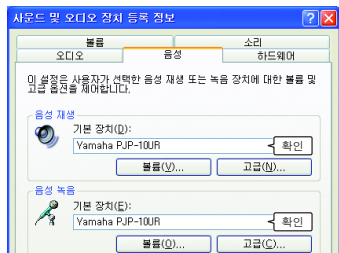

보통 본 장치가 PC에 연결되어 있을 때에는 "Yamaha PJP-10UR"가 자동으로 선택됩니다. "Yamaha PJP-10UR"가 선택되어 있지 않은 경우에는 직접 선택하십시오.

8 "확인"을 클릭하여 "사운드 및 오디오 장치 등록 정보" 화면을 닫으십시오.

■ Windows 7/Windows Vista 를 사용하는 경우

본 절차에서는 Windows 7 를 예로 사용하고 있습니다.

1 "시작" 메뉴를 클릭하고 "제어판"을 클릭하십시오.

2 "하드웨어 및 소리" 를 클릭하십시오.

3 "소리" 를 클릭하십시오.

"소리" 화면이 나타납니다.

4 "재생" 탭을 클릭하십시오.

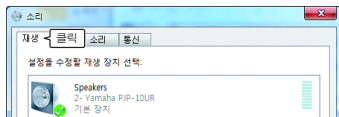

5 본 장치가 "기본 장치"로 설정되어 있는지 확인하십시오.



보통 본 장치가 PC에 연결되어 있을 때에는 "Yamaha PJP-10UR"가 자동으로 설정되어 있습니다. "Yamaha PJP-10UR"가 선택되어 있지 않은 경우에는 직접 선택하십시오.

6 "녹음" 탭을 클릭하십시오.

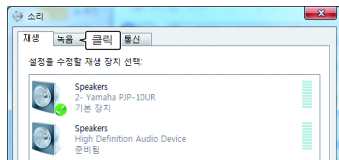

7 본 장치가 "기본 장치"로 설정되어 있는지 확인하십시오 .

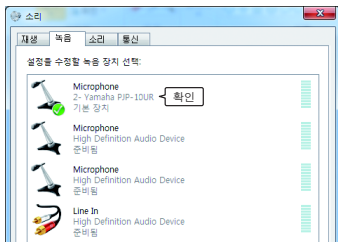

보통 본 장치가 PC에 연결되어 있을 때에는 "Yamaha PJP-10UR" 가 자동으로 설정되어 있습니다."Yamaha PJP-10UR" 가 선택되어 있지 않은 경우에는 직접 선택하십시오 .

8 "확인" 을 클릭하여 "소리" 화면을 닫으십시오 .

마이크 감도 조절하기

■ Windows XP/Windows 2000 을 사용하는 경우

1 "시작" 메뉴를 클릭하고 "제어판" - "사운드, 음성 및 오디오 장치" - "사운드 및 오디오 장치" 를 클릭하십시오 .

"사운드 및 오디오 장치 등록 정보" 화면이 표시됩니다 .

2 "오디오" 탭을 클릭하고 "소리 녹음" 의 "볼륨" 을 클릭하십시오 .

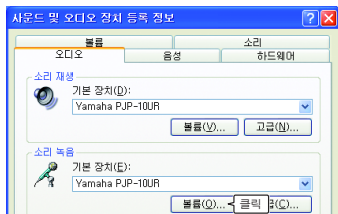

"Capture" 화면이 나타납니다 .

3 "볼륨" 에서 마이크 감도를 조절하십시오 .

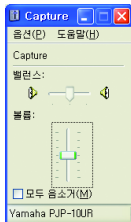

■ Windows 7/Windows Vista 를 사용하는 경우

1 "시작" 메뉴를 클릭하고 "제어판" - "하드웨어 및 소리" - "소리" 를 클릭하십시오.
"소리" 화면이 나타납니다.

2 "녹음" 탭을 클릭하십시오.

3 본 장치를 선택하고 "속성" 을 클릭하십시오.

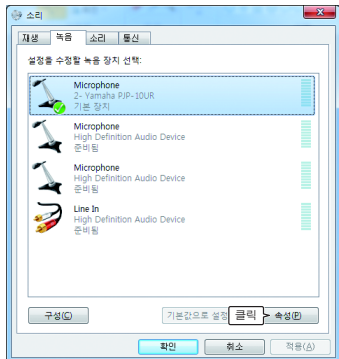

"Microphone 속성" 화면이 나타납니다.

4 "수준" 탭을 클릭하십시오.

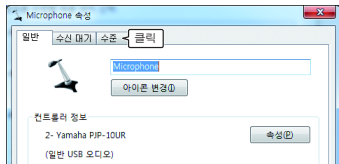

5 "Microphone" 에서 마이크 감도를 조절하십시오.



본체를 Mac 과 함께 사용하기

시스템 사양

다음 사양의 Mac 을 사용하십시오 .

- OS: Mac OS 10.5 (Leopard)
- CPU: Intel 프로세서
- 메모리 : 256MB 이상
- USB 포트 : USB1.1 이상 (USB2.0 권장)

유의사항

- 본체를 포함한 여러 대의 마이크 스피커 장치를 Mac 에 한꺼번에 연결할 수 없습니다 .
- 본 장치와 Mac 을 직접 연결하십시오 . USB 허브로 연결 시 작동 불량 이 유발될 수 있습니다 .
- 오디오 재생은 Mac 사용 상황 (작업부하 혹은 가용 메모리 공간) 에 따라 방해를 받을 수 있습니다 .

연결

- 1 함께 제공된 USB 케이블을 사용하여 Mac 에 본 장치를 연결하십시오 .

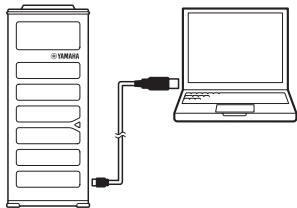

USB 드라이버가 Mac 에 자동 설치됩니다 .

유의사항

이 기기를 평평한 표면에 스피커가 여러 번을 향하도록 놓으십시오 .



- 본 제품은 Mac 에서 기본 오디오 장치로 인식하므로 USB 드라이버를 별도로 설치할 필요는 없습니다 .
- 본 기기의 마이크로폰들은 주로 스피커 방향에서 음향을 모읍니다 . 본 기기가 여러 분이 있는 위치를 향한 상태에서 본 기기를 사용하십시오 .

소리 설정 변경하기

본 장치를 Mac 과 함께 사용할 때는 소리 설정을 변경해야 합니다 .

- 1 Apple 메뉴를 클릭하고 "시스템 환경설정" 을 선택하십시오 . "시스템 환경설정" 화면이 나타납니다 .

- 2 "사운드" 를 클릭하십시오 .



- 3 "출력" 탭을 클릭하십시오 .



마이크 감도 조절하기

4 장비 목록에서 "Yamaha PJP-10UR" 을 선택하십시오 .

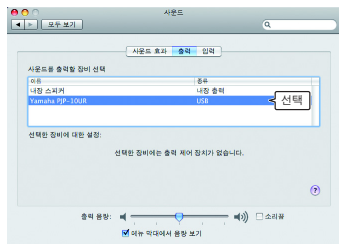

1 Apple 메뉴를 클릭하고 "시스템 환경설정" - "사운드" - "입력" 탭을 선택하십시오 .

2 "입력 음량" 에서 마이크 감도를 조절하십시오 .

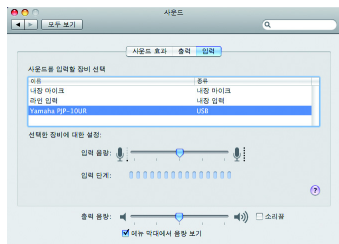

5 "입력" 탭을 클릭하십시오 .

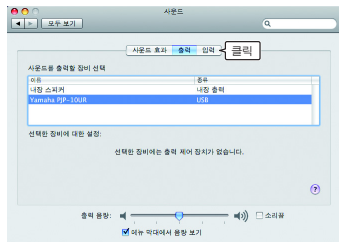

6 장비 목록에서 "Yamaha PJP-10UR" 을 선택하십시오 .

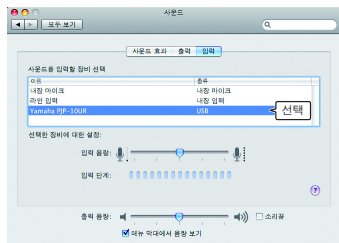

문제 해결

본 제품이 제대로 작동하지 않을 때는 다음 표를 참고해 주십시오. 현재 겪고 있는 문제가 목록에 나와있지 않거나 지침에 따라 해결할 수 없을 경우, 제품을 구입한 소매점이나 딜러에게 연락하십시오.

질문 1: LED가 켜지지 않습니다

문제	원인	해결책
전원이 켜져 있지 않습니다.	USB 케이블이 제대로 연결되어 있지 않습니다.	USB 케이블이 제대로 연결되어 있는지 점검하십시오.

질문 2: 소리에 문제가 있습니다

문제	원인	해결책
다른 제품의 오디오를 감지할 수 없습니다.	본 기기의 스피커가 소리 제거 상태임	스피커 음소거 기능을 끄십시오.
	다른 제품의 마이크가 음소거 상태로 되어 있습니다.	-
	스피커 볼륨이 본 기기의 최소 음량에 설정되어 있음	스피커 볼륨을 높이십시오.
본 제품의 오디오를 다른 제품에서 감지할 수 없습니다.	다른 제품의 마이크 감도가 최저로 설정되어 있습니다.	-
	본 제품의 마이크가 음소거 상태로 되어 있습니다.	마이크 음소거 기능을 끄십시오.
	다른 제품의 스피커가 음소거 상태로 되어 있습니다.	-
본 기기는 피드백 소음이나 에코를 발생시킵니다.	마이크로폰 감도가 본 기기의 최소 음량에 설정되어 있음	마이크 감도를 높이십시오.
	다른 제품의 스피커 볼륨이 최저로 설정되어 있습니다.	-
	다른 마이크가 연결되어 있습니다.	PC/ 웹 회의용 소프트웨어의 오디오 설정에서 본 장치를 선택하십시오.
	제품 가까이에 다른 물체가 있습니다.	제품의 마이크 앞에 다른 물체를 두지 않아야 합니다.
노이즈가 발생합니다.	제품이 벽 근처에 놓여 있습니다.	제품을 벽에서 멀리 떨어진 곳으로 옮기십시오.
	전향이 많은 실내에서 제품을 사용하고 있습니다.	<ul style="list-style-type: none"> 실내의 마이크 바로 앞에 아닌 곳에 흡음도가 높은 물체를 설치하십시오. 간향을 줄이기 위해 스피커 볼륨을 낮추십시오.
	다른 제품의 장비 구성에 문제가 있습니다.	-
	본 제품과 간섭을 일으키는 장치가 본 제품 근처에 있습니다.	본 제품을 해당 장치에서 멀리 떨어진 곳으로 옮기십시오.
소리가 깨집니다.	스피커 볼륨이 너무 높습니다.	스피커 볼륨을 낮추십시오.
본 제품이 작동하지 않습니다.	PC가 본 제품을 인식하지 못하고 있습니다.	장치 관리자에서 "?"나 "!"가 나타난다면 장치를 삭제하고 본 제품의 USB 케이블을 다시 연결하십시오.

지원 정보

Yamaha 회의 시스템 홈페이지를 참조하십시오 .

■ Yamaha 회의 시스템 홈페이지

<http://www.yamaha.co.jp/english/product/projectphone/>

제품 사양

일반

인터페이스 :

USB2.0 풀 스피드

소비전력 (최대):

약 2.5W

전파간섭 기준:

KN22

사용 환경 :

온도 : 0 ~ 40℃

습도 : 20 ~ 85% (비응결)

크기 :

본체 (W x H x D): 49 x 121 x 38 mm

무게 :

210 g

전원 :

USB 버스 파워 (5V/500mA)

Windows 환경 :

OS: Windows 7 (32 비트),

Windows Vista SP1 이상 (32 비트),

Windows XP SP2 이상 (32 비트),

Windows 2000 SP4 (32 비트)

CPU: 750MHz 이상, Intel Pentium/

Celeron processor (또는 호환 가능한 것)

메모리 : 256MB 이상

USB 포트 : USB1.1 이상 (USB2.0 권장)

Mac 환경 :

OS: Mac OS 10.5 (Leopard)

CPU: Intel 프로세서

메모리 : 256MB 이상

USB 포트 : USB1.1 이상 (USB2.0 권장)

부속품 :

USB 케이블 (1.2 m), 캐링 케이스, 본 책자

기타 :

펌웨어 업데이트

(USB를 통해 PC에서 전송)

오디오

마이크 :

4 개 (마이크로폰 정렬)

스피커 :

2 대

사운드 감지 주파수 대역 :

300 ~ 7,000 Hz

재생 주파수 대역 :

300 ~ 20,000 Hz

신호 처리 :

적응형 에코캔슬러, 노이즈 감쇠, 마이크로폰 정렬 컨트롤

© 2009 Yamaha Corporation All rights reserved.

Manufacturer

Yamaha Corporation, Sound Network Division

Nakazawa-cho 10-1, Naka-ku, Hamamatsu, Japan 430-8650

Tel: +81-53-460-3468

As of November 2009

YAMAHA CORPORATION

Printed in China WU27720