

ミニフラットIH調理器

取扱説明書 保証書付

品番 DI-211

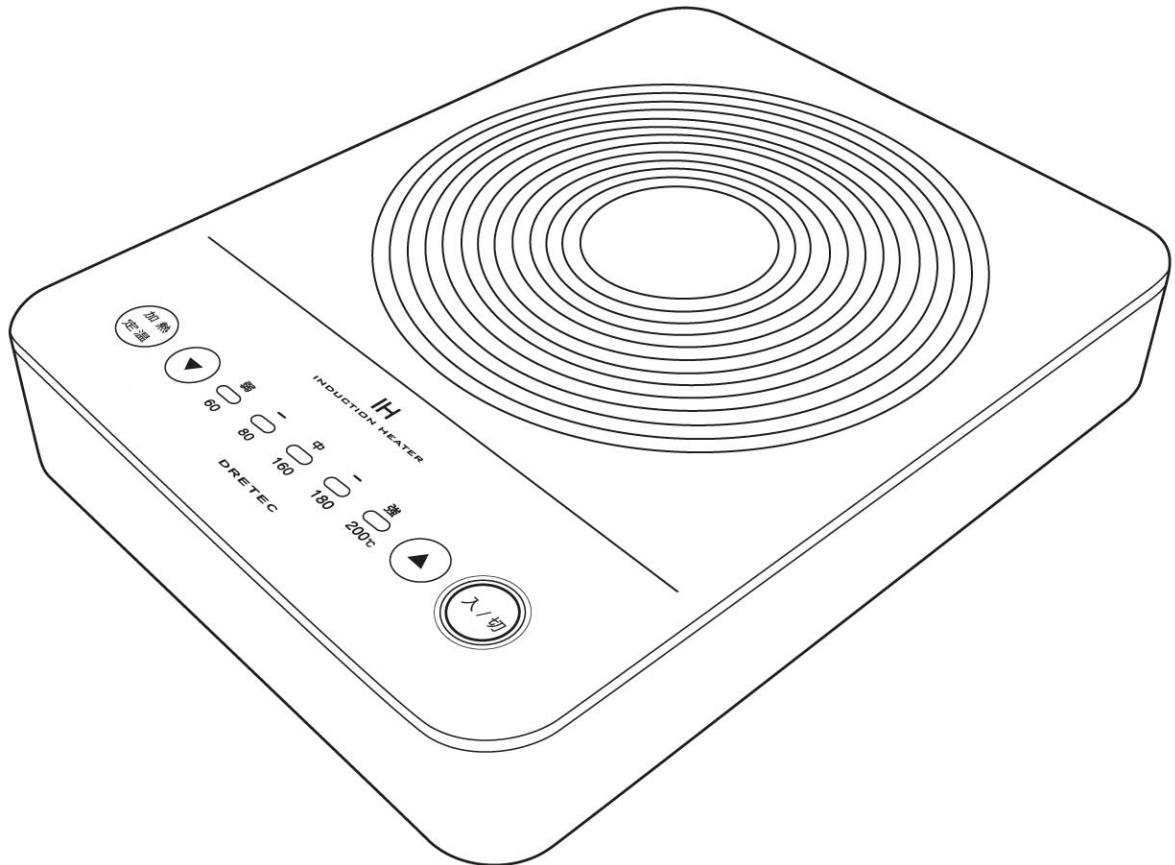

- この度は、当社製品をお買上げいただきまして、誠にありがとうございます。
- ご使用前に、この「取扱説明書」を必ずよくお読みになり、正しく安全にお使いください。
- この取扱説明書には保証書が付いていますので、大切に保管してください。

もくじ

●安全上のご注意	1	●ご使用方法（加熱調理）	8
●使用上のご注意	5	●ご使用方法（定温調理）	9
●アフターサービスについて	5	●お手入れと保管方法	10
●各部の名称とはたらき	6	●故障かな？と思ったら	10
●使える鍋と使えない鍋	7	●仕様・保証書	11

この製品は日本国内用に設計されておりますので、国外では使用できません。（FOR USE JAPAN ONLY）

安全上のご注意

- 必ずご使用前にこの「安全上のご注意」をよくお読みのうえ正しくお使いください。
- ここに示した注意事項は、安全に関する内容ですので、必ずお守りください。

警告	この表示の項目について、誤った取り扱いをすると、人が死亡または重傷を負う可能性があることを示しています。
-----------	------------------------------------------------------

注意	この表示の項目について、誤った取り扱いをすると、人が傷害を負う可能性があることを示しています。
-----------	-------------------------------------------------

図表示の例

注意	この記号は、警告や注意を促す内容のものです。図の中に具体的な注意内容を示しています。
禁止	この記号は、禁止の行為であることを告げるものです。図の中に具体的な禁止内容を示しています。
指示	この記号は、行為を強制したり指示したりする内容のものです。図の中に具体的な指示内容を示しています。

警告

電源プラグは根元まで確実にさし込んでください。また、マグネットプラグを本体に接続する際は、接続部に異物がないかを確認し、異物は取り除いてください。

- さし込みが不完全な場合や差し込みのゆるいコンセントの使用、またマグネットプラグの不完全な接続は感電・発熱による火災の現因となります。



指示

電源コードを傷つけたり、破損するようなことはしないでください。

- 傷つける、加工する、熱器具に近づける、無理に曲げる、ねじる、引っ張る、重い物をのせる、束ねるなどしないでください。
- コードが傷つくと感電・火災の原因になります。

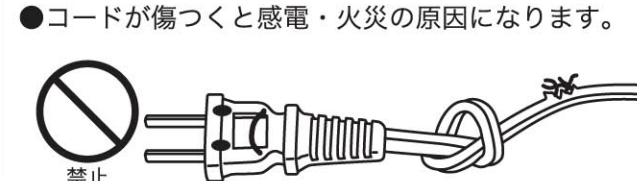

禁止

電源コードやプラグが痛んだり、コンセントのさし込みがゆるいときは使用しないでください。

- 感電・ショート・発火の原因になります。

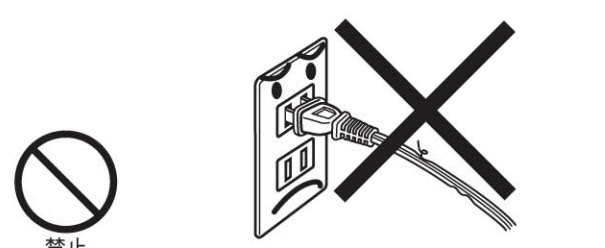

禁止

定格15A以上のコンセントを単独で使用してください。

- タコ足配線をするとコンセント部が異常発熱して発火することがあります。

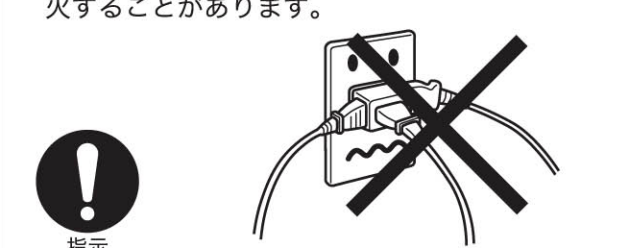

指示

禁止 交流100V以外では使用しないでください。 ●火災の原因になります。

警告

電源プラグをぬれた手で抜きさししないでください。

- 感電や故障の原因になります。

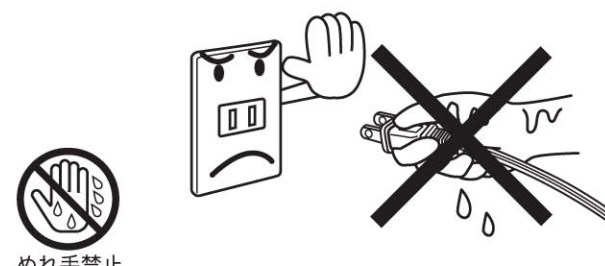

ぬれ手禁止

改造はしないでください。修理技術者以外の人は絶対に分解したり、修理をしないでください。

- 発火・感電・けがの原因になります。



分解禁止

トッププレートに衝撃を加えないでください。

- ひびが入ったり割れた場合、そのままの状態ですると加熱し過ぎ・異常動作・感電などの原因になります。このような場合はただちにご使用を中止し、電源プラグをコンセントから抜いてください。



禁止

トッププレートの上に、ガスボンベ、缶詰、その他電気製品などを置かないでください。

- 爆発・火災・やけどなどの原因になります。



禁止

吸気口・排気口やすき間にピンや針金などの金属物等、異物を入れないでください。

- 感電・ショートや異常動作を起こし、けがの原因になるおそれがあります。



禁止

水につけたり、かけたりしないでください。また、鍋からの吹きこぼれにはご注意ください。吹きこぼれた場合はすぐにふきんで拭いてください。

- 感電・ショート・故障の原因になります。



水ぬれ禁止

子供など取り扱いに不慣れな方や困難な方だけでの使用は避けてください。また、乳幼児の手の届くところで使わないでください。

- けが・やけど・感電の原因になります。



禁止

調理中はそばを離れないでください。特に揚げ物調理中はそばを離れないでください。

- 油温が上がりすぎて発火するおそれがあり大変危険です。

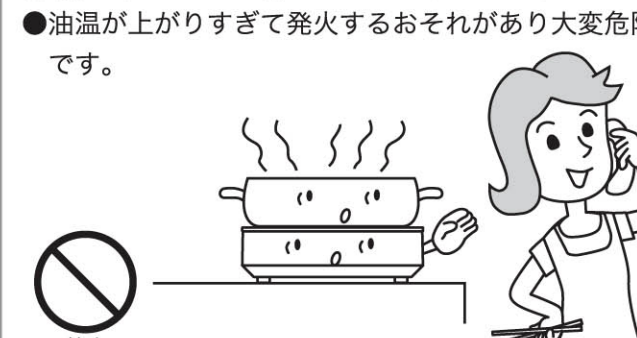

禁止

⚠ 注意

他の器具(ガスコンロなど)であらかじめ加熱した油を使わないでください。

- 温度制御装置が動かずに異常加熱し、火災の原因になることがあります。



揚げ物調理中に油煙が多く出たら電源を切ってください。

- 油が高温になっていますので続けて加熱すると発火し火災の原因になります。

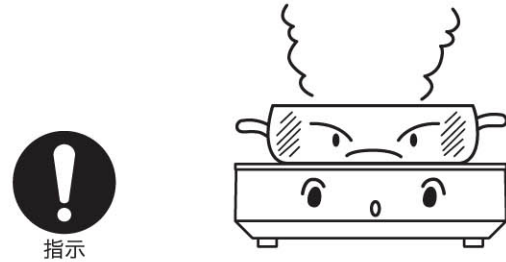

揚げ物調理中は油の飛び散りに注意してください。

- やけどするおそれがあります。

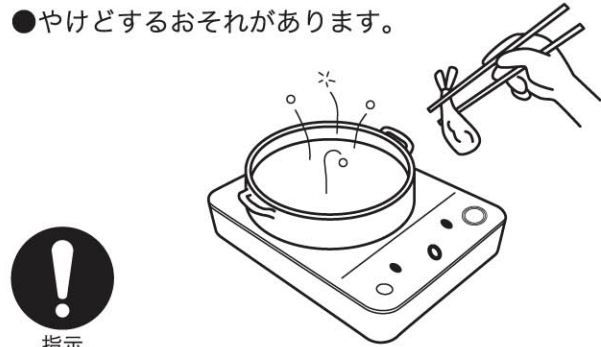

水のかかる所や火気の近く、高温になる場所では使用しないでください。また、金属の台の上での使用も避けてください。

- 故障、変形や感電、漏電の原因になります。

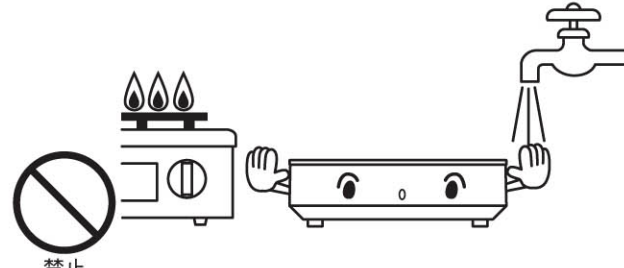

不安定な場所では使用しないでください。

- 本体が傾いていると、鍋が滑り落ち、やけど・けがの原因になります。

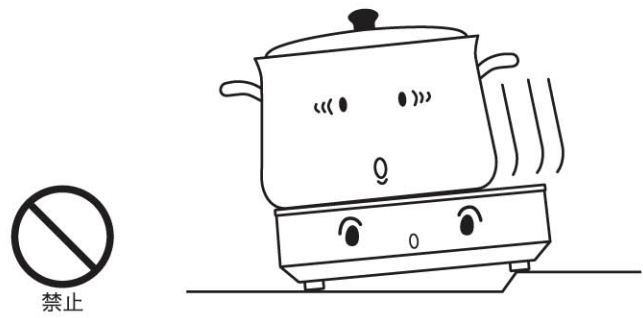

吸気口・排気口はふさがらないでください。

- 本体内部の温度が上がりすぎたりして、火災の原因になります。とくにテーブルクロスやしわなどで吸気口・排気口をふさがないようにご注意ください。

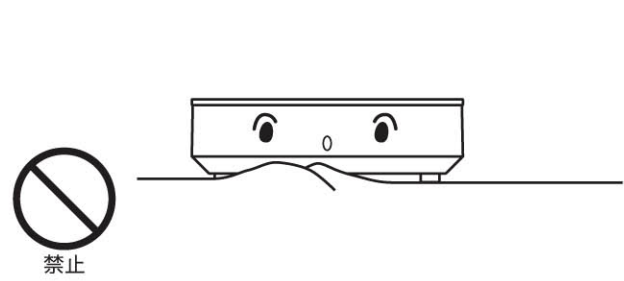

鍋などは中央に置いて使用してください。

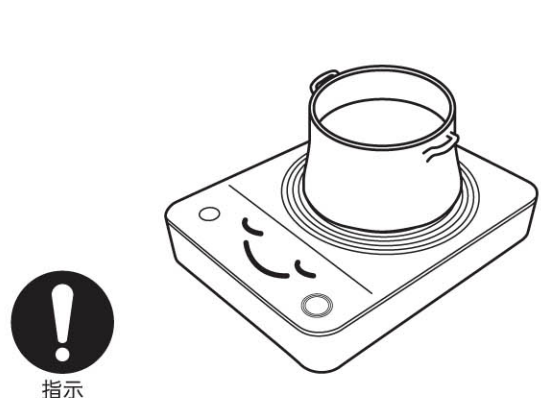

複数の鍋などをのせて使用しないでください。

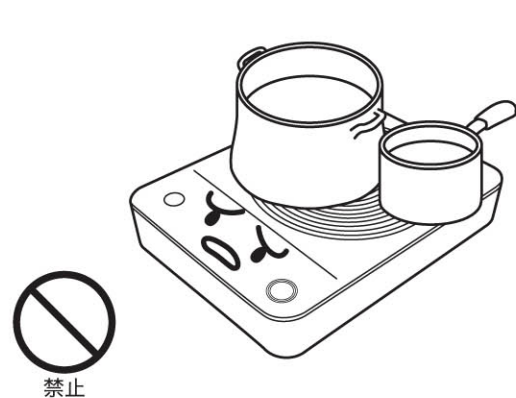

⚠ 注意

鍋の下に紙などを敷かないでください。

- 鍋の熱で紙がこげると、火災の原因になります。

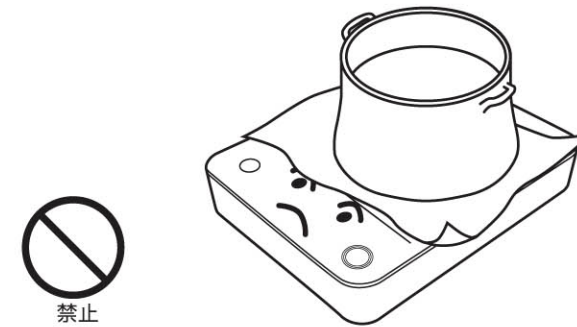

トッププレートの上にアルミ製容器(使い捨て簡易鍋など)・アルミホイールやレトルトパックなど、鍋以外のものはのせないでください。

- 破裂したり、赤熱してやけど・けがの原因になります。

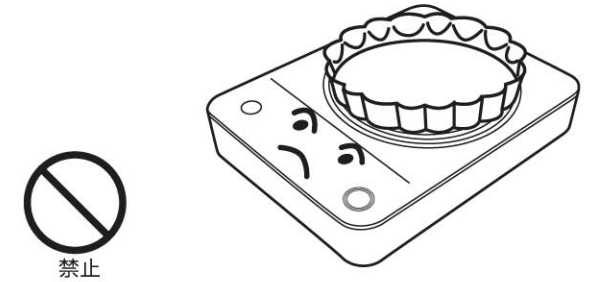

空だきや加熱し過ぎないでください。

- 吹きこぼれたり、鍋が熱くなり、やけどの原因になります。また、鍋の破損や本体の故障の原因になります。

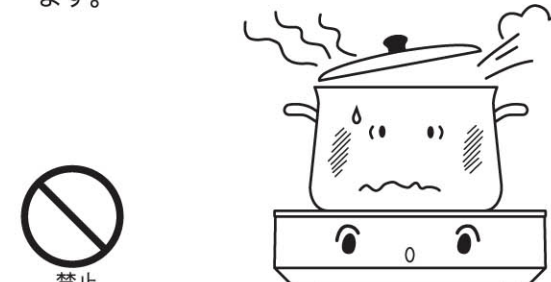

本体に鍋をのせたまま持ち運ばないでください。

- 鍋が滑り落ちて、やけどやけがの原因になり、大変危険です。

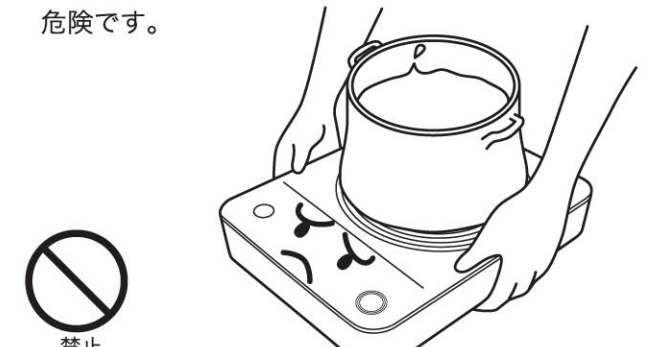

使用中、また使用後しばらくはトッププレート・本体に触らないでください。

- 鍋の熱でトッププレートが熱くなっているため、やけどをするおそれがあります。

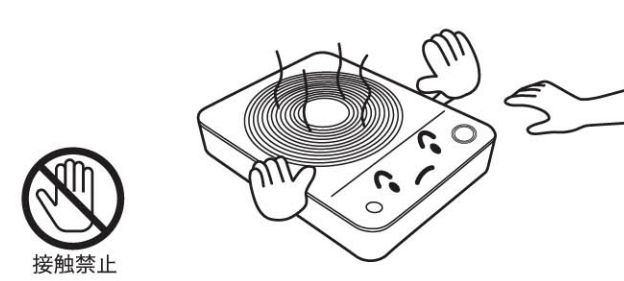

電源プラグを抜くときは、電源コードを持たずに電源プラグを持って抜いてください。

- コードを引っ張ると、破損して、感電・ショート・火災の原因になります。

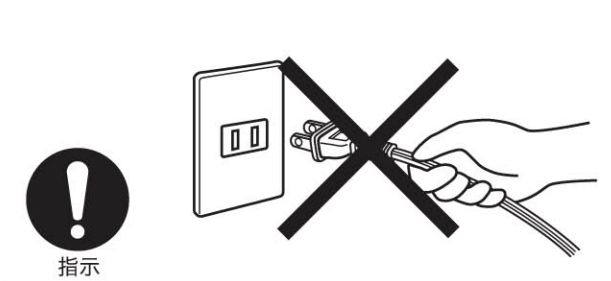

心臓用ペースメーカーをお使いの方は、本製品のご使用にあたって必ず医師にご相談ください。

- 本製品の動作が、ペースメーカーに影響を与えることがあります。

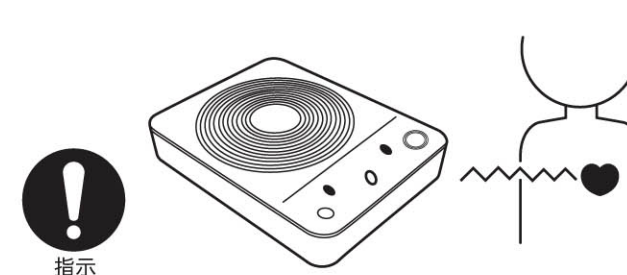

調理以外の目的に使用しないでください。また水・油以外のものは沸かさないでください。

- 故障や発熱・発火のおそれがあります。

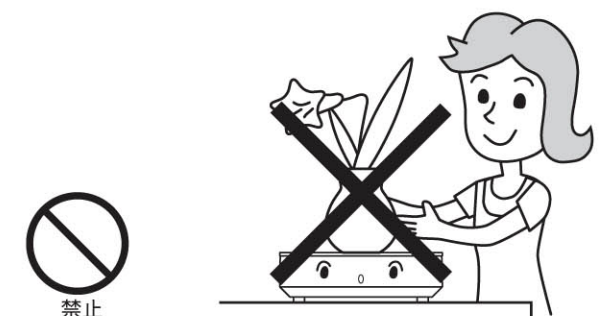

使用上のご注意

- ① 本体の上方や周囲に可燃物や壁・棚があるときは、そこから離してお使いください。
 - 油が飛び散って、やけどや火災の原因になります。
 - 上方約1m以上、周囲約10cm以上開けてお使いください。
- ② 鍋の種類や形状により、鍋底の温度が急激に上がったり、高温になるものがありますので十分にご注意ください。
- ③ トッププレートや鍋の底がぬれた状態で使用しないでください。
 - 鍋の底から湯気が吹き出して、やけどの原因になります。
- ④ 使用中は磁力線が出ているため、磁気の影響を受けやすいものを近づけないでください。
 - テレビ・ラジオ・時計など
 - キャッシュカード・自動改札用定期券など(記録が消えるおそれがあります)
- ⑤ 本製品を外部タイマーやリモコンで操作しないでください。

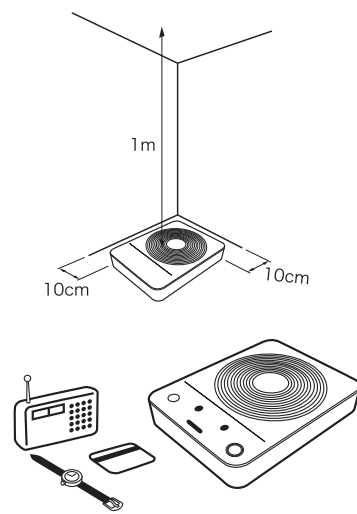

アフターサービスについて

修理やお取り扱いのご相談は、まず、お買い上げの販売店へお申し付けください。

製品の保証について

- この説明書には製品の保証書がついています。保証書は、お買い上げの販売店で「お買い上げ日」「販売店名」などの記入を受け、ご確認のうえ内容をよくお読みいただき、大切に保管してください。

保証期間：お買い上げ日から本体1年間

- 上記の期間は原則として無償で修理をいたしますが、保証期間中でも有料となる場合がありますので、詳しくは保証書の記載内容をお読みください。
- 保証期間後の修理についてお買い上げの販売店にご相談ください。修理によって使用できる場合は、ご要望により有料で修理させていただきます。

修理を依頼される時

- 「故障かな?と思ったら」の表にて確認していただき、それでも異常のあるときは、ご使用を中止し、お買い上げの販売店に製品と保証書をご持参の上、修理をご依頼ください。なお、製品修理以外の責任はご容赦ください。

補修用性能部品について

- この製品の補修用性能部品（製品の機能を維持するために必要な部品）の保有期間は、製造打ち切り後6年です。

お問い合わせ先

- ご不明な点がございましたら、お買い上げの販売店または、株式会社ドリテックまでお問い合わせください。

0120-875-019
URL: <http://www.dretec.co.jp>

お客様相談センター

受付時間：月曜日～金曜日（祝祭日および当社指定休日を除く）
10:00～12:00、13:00～16:00

各部の名称とはたらき

各部の名称

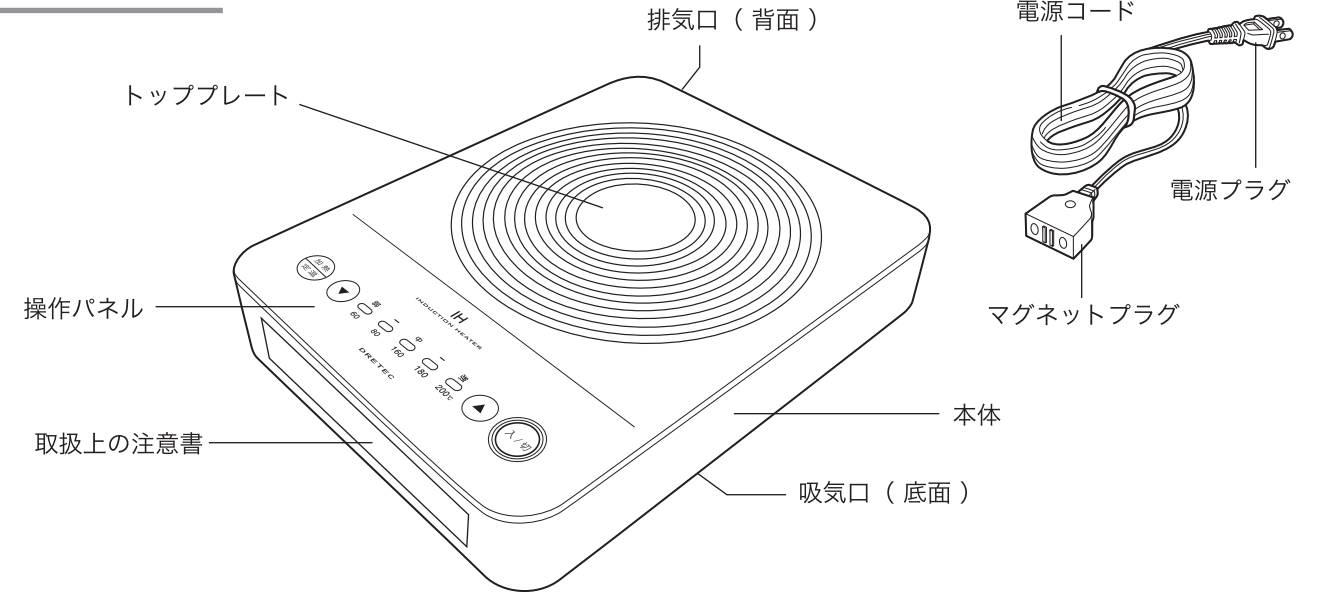

操作パネル

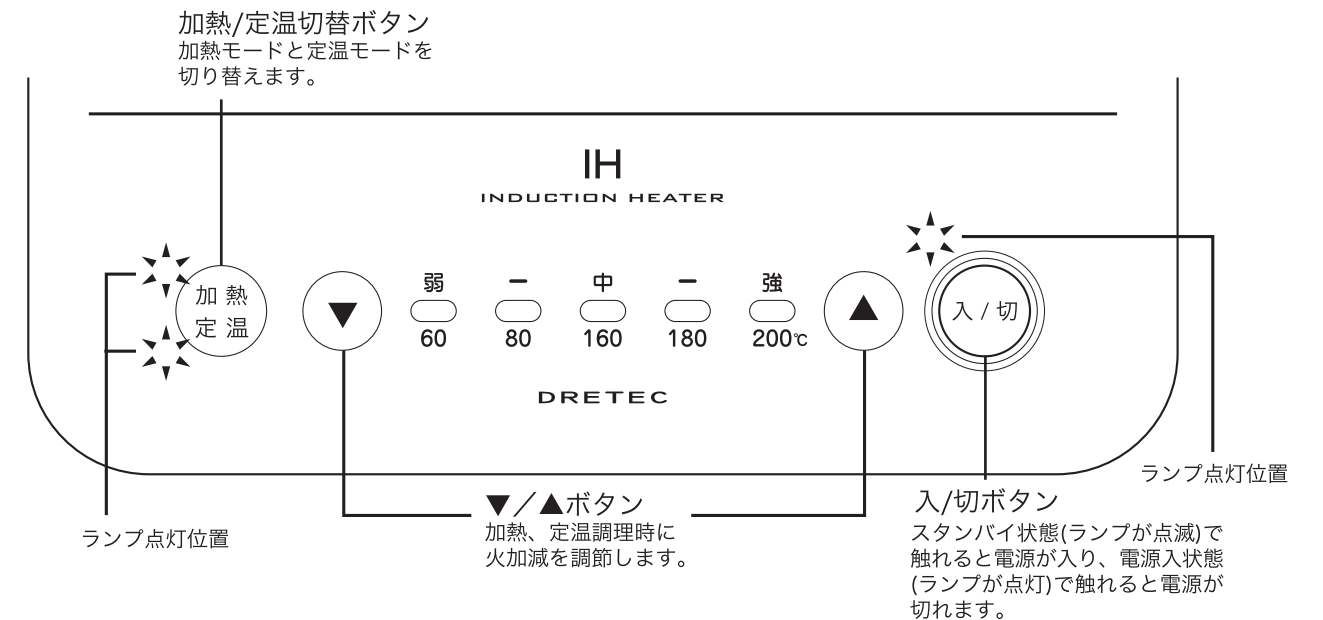

安全機能について

- ・鍋検知機能：トッププレートにのせた鍋が使用可能かどうか自動的に検知します。
- ・鍋なし検知機能：加熱中に鍋をはずすとアラームが鳴り自動的に加熱を停止します。
- ・小物検知機能：スプーンやナイフなどの小物を検知すると、アラームが鳴り自動的に加熱を停止します。
- ・切り忘れ防止機能：最後の操作から約2時間が過ぎるとピッと鳴り自動的に加熱を停止します。
- ・温度過昇防止機能：鍋底の温度が異常に上昇すると自動的に加熱を停止します。

使える鍋と使えない鍋

安全のために、必ずCH・IH対応鍋をご使用ください。また、鍋の形状・材質によってはCH・IH対応鍋でも本製品でご使用に出来ない場合があります。使用前に必ず下記の要領をご確認ください。

○ 使える鍋

材質

- 鉄・鉄鋳物・鉄ホーロー
- ステンレス
- IH対応土鍋

(注1) 上記の材質であっても鍋底の厚みや形状によって出力が弱くなったり、使えない場合があります。

例) ●鍋底に磁石が吸着しない鍋は、材質によって鍋を検知しないことがあります。

●鍋内部にステンレスプレートを使用したIH対応土鍋の場合でも、厚みや形状によって鍋を検知しないことがあります。

●鍋底に鉄・ステンレス材を仕様しているIH対応鍋(多層鍋・土鍋・アルミ鍋など)の場合でも、厚みや形状によって鍋を検知しないことがあります。

(注2) 鍋底が多層構造の鍋は、鍋底内部の材質によって使える鍋と使えない鍋があります。多層鍋をご利用の場合は、CH・IH対応の鍋をご使用ください。

底の形状

- 鍋底が平らで反りやへこみのない鍋
- 鍋底が平らで直径12~16cmの鍋

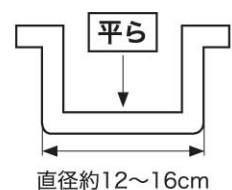

- 鍋底の厚みが1.2mm以上の鍋

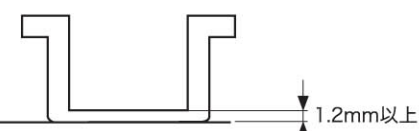

※ 揚げ物調理時に使える鍋でも、大きさ・形状・材質などにより、設定温度に対して油の温度が高くなる場合があります。(調理器をご使用になる際は、調理用温度計などで温度を確認することをお勧めします。)

× 使えない鍋

材質

- 耐熱ガラス
- 陶器・陶磁器
- 土鍋 (IH対応品を除く)
- アルミ・アルミ合金・銅
- アルミ・アルミ合金・銅を含むもの

底の形状

- 鍋底が平らでない鍋

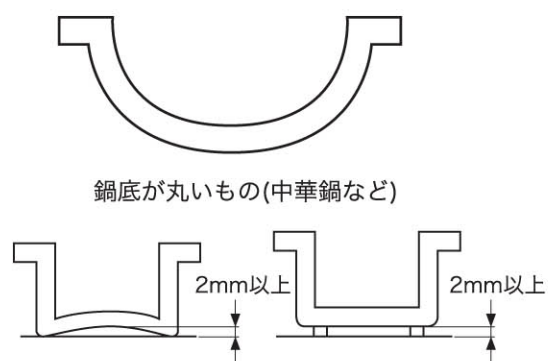

本製品との間に隙間のある鍋

※ すきまがあることによって、精度が悪くなり、実際の温度と表示温度に差が生じる可能性があります。

- 鍋底が12cm未満または、16cmを超える鍋

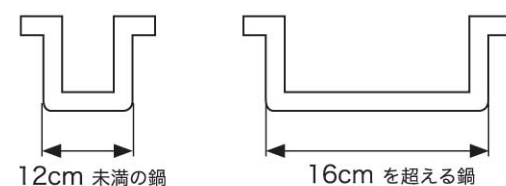

使える鍋の見分け方

電源プラグをコンセントに差し込み、鍋に水を入れ、トッププレートにのせます。

- ① 「入/切」 ボタンを押し、加熱します。
- ② 加熱モード「強」で加熱してください。
 - ・そのまま加熱されれば、その鍋は使用可能です。
 - ・使えない鍋の場合はアラームが鳴り、しばらくすると加熱が停止します。

※サイズや形状が上記の「×使えない鍋」の範ちゅうであっても、アラームが鳴らない場合がありますが、このような鍋を使用すると本製品が破損したり、発火するおそれがありますので使用しないでください。
- ③ 加熱された場合は、「入/切」 ボタンを押して加熱を停止してください。
 - ・トッププレートや鍋が熱くなる場合がありますのでご注意ください。やけどをするおそれがあります。

注意 揚げ物で使用する鍋について

- ・小さい鍋や底が反った鍋、脚付きの鍋などを使用しますと油が異常に高温になり、発火して火災になるおそれがあります。また油が少量の場合、通常よりも低い温度で発火して火災になるおそれがあります。油の量はお使いになる鍋の説明書などの適切な量をご確認の上、ご使用ください。

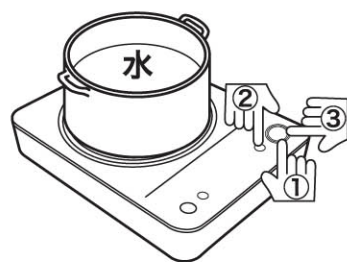

ご使用方法 (加熱調理)

加熱モード

鍋物・焼き物料理などに使います。

準備

- ① マグネットプラグを本体に取り付けます。次に、電源プラグをさし込みます。
 - ・「ピッ」と1回アラームが鳴り、待機状態になります。
- ② 材料や水を入れた鍋をトッププレートの中央に置いてください。

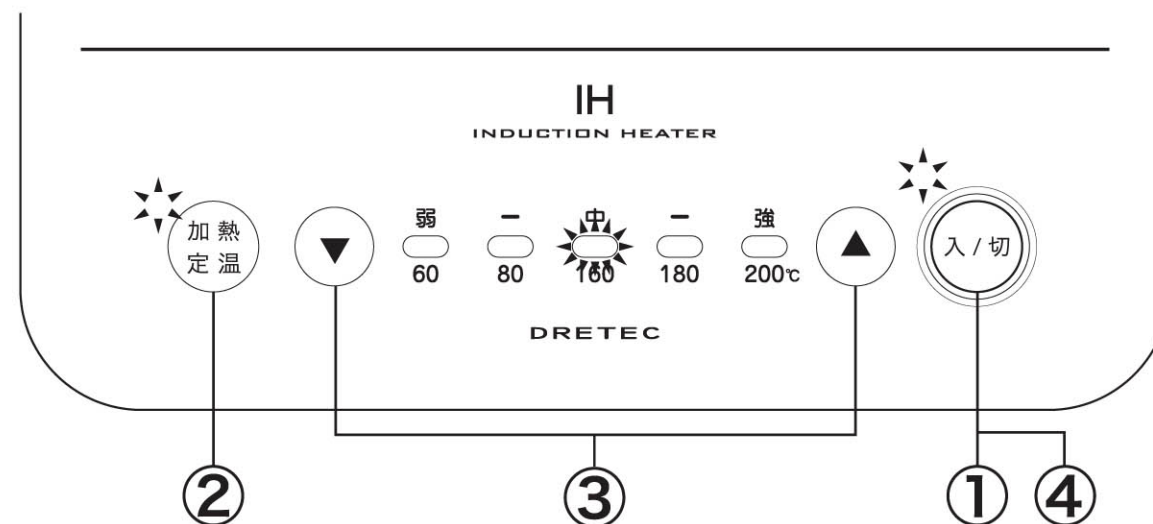

- ① 「入/切」 ボタンを押します。
 - ・「入/切」 ボタン横のランプが点灯し、「加熱/定温」切替ボタン横の2カ所のランプが交互に点滅します。
- ② 「加熱/定温」切替ボタンを押します。
 - ・加熱側のランプが点灯し、加熱モード「中」で運転を開始します。
- ③ 「▼/▲」 ボタンで火加減を調節します。
 - ・弱~中~強まで5段階で設定ができます。
- ④ 調理が終わったら「入/切」 ボタンで加熱を停止してください。
 - ・使用後はトッププレートが熱くなっておりますので、手を触れないでください。やけどをするおそれがあります。
 - ・加熱停止後もしばらくの間、排気ファンが回りますが故障ではありません。

ご使用方法（定温調理）

定温調理 モード

揚げ物やフォンデュ、お菓子作りにご利用ください。

準備

- ① マグネットプラグを本体に取り付けます。次に、電源プラグをさし込みます。
・「ピッ」と1回アラームが鳴り、待機状態になります。
- ② 材料や水を入れた鍋をトッププレートの中央に置いてください。

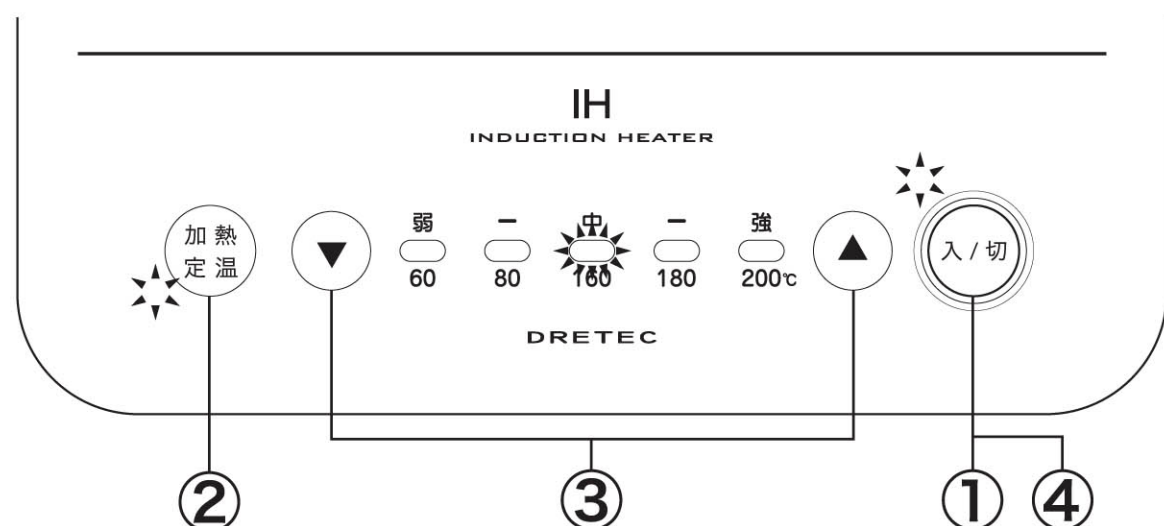

- ① 「入/切」ボタンを押します。
・「入/切」ボタン横のランプが点灯し、「加熱/定温」ボタン横の2カ所のランプが交互に点滅します。
- ② 「加熱/定温」切替ボタンを2回押します。
・定温側のランプが点灯し、定温調理モードに切り替わります。初期設定は160°Cで運転を開始します。
- ③ 「▼/▲」ボタンで火加減を調節します。
・200°C、180°C、160°C、80°C、60°Cに設定ができます。
(注1) 鍋の材質や形状、使用環境によって、設定温度に対して誤差が生じることがあります。その際は、調理用温度計などで温度を確認しながら使用することをおすすめします。
(注2) 定温調理モードでは、トッププレートの温度を感知しております。したがって、トッププレートが熱くなっているときに、設定した温度より低温の鍋などをのせても、加熱しない場合があります。
- ④ 調理が終わったら「入/切」ボタンで加熱を停止してください。
・使用後はトッププレートが熱くなっておりますので、手を触れないでください。やけどをするおそれがあります。
・加熱停止後もしばらくの間、排気ファンが回りますが故障ではありません。

お手入れと保管方法

- 警告 ●必ずコンセントから電源プラグを抜いて、トッププレートや本体が冷めてから、お手入れしてください。
- お手入れの際に次のものは使わないでください。変色、変質するおそれがあります。
シンナー・ベンジン・ガソリン・灯油・アルコールなど

トッププレート

汚れは、ぬるま湯または中性洗剤をつけてかたく絞ったふきんで拭き取ってください。汚れがひどい場合は、みがき粉かクリームクレンザーを使ってこすったあとで、かたく絞ったふきんで拭き取ってください。（金属たわしなどは使わないでください。傷をつけるおそれがあります）

本体ケース・操作部分

かたく絞ったふきんで拭き取ってください。汚れがひどいときは中性洗剤をつけて、かたく絞ったふきんで拭き取ってください。（お手入れの際に直接水や洗剤をかけて掃除することは、絶対にしないでください。また、みがき粉やクリームクレンザーなどを使用しますとケースに傷をつけるおそれがありますので、使用しないでください）

吸気口・排気口

掃除機でほこりを吸い取ってください。ほこりがついたまま使用すると、本体内部に熱がこもり、発熱・発火・故障の原因になります。
※使用しないときは、ほこりなど異物が本製品内部に入らないように箱や袋に入れて保管してください。

故障かな?と思ったら

異常があったときは、以下の点をお調べになり、それでも不具合のある場合は、お買い上げの販売店にご相談ください。

こんなとき	お調べいただく内容
「加熱/定温」切替ボタンを押しても表示がつかない。(電源が入らない)	・電源プラグが抜けていませんか。 ・お部屋のブレーカーが切れていませんか。
「加熱/定温」切替ボタンを押していないのにあたたかい。	・電源を切っても、電源プラグがコンセントにさし込まれていると、数W(ワット)の電力が消費されているため、あたたかくなることがあります。
調理中に電源が切れた。	・鍋の位置がトッププレートの中央からずれていませんか。 ・2時間以上操作せずに加熱していませんか。(切り忘れ防止機能により停止) ・オーバーヒートの可能性があります。本体を十分に冷ましてから、再度ご使用ください。
ピッピッとアラームが鳴り続けて、しばらくすると止まる。	・鍋の位置がトッププレートの中央からずれていませんか。 ・鍋をのせていますか、または使えない鍋をのせていませんか。 ・スプーンやナイフなどの小物をトッププレートにのせていませんか。
冷却ファンの付近から異音が出たり、回転に異常がある。	・このような場合は危険ですので電源プラグを抜き、お買い上げの販売店にご連絡いただき、修理をご依頼ください。
電源コードに傷がついたり、切れてしまったとき。	・このような場合は危険ですので電源プラグを抜き、お買い上げの販売店にご連絡ください。

警告

- 改造は絶対にしないでください。また、修理技術者以外の方が分解したり修理しないでください。
- 火災・けが・感電の原因になります。
 - 故障したときは、コンセントから電源プラグを抜いて使用を中止し、お買い上げの販売店にご連絡ください。

仕 様

品 番	DI-211
電 源	AC100V 50 / 60Hz
定格消費電力	1000W
温度調節機能	60℃ ~ 200℃
本体寸法	幅190 × 奥行250 × 高さ60 mm
本体重量	約1.5 kg
電源コード	約1.8 m
主要部品材質	本体ケース : PBT樹脂・ABS樹脂 トップレート : 耐熱ガラス

保証書

本保証書記載内容によりこの製品を保証いたします。
本製品の修理は本保証書をご持参、ご提示の上、お買い上げ店へご相談ください。

品 番	DI-211		
保証期間	対 象 部 品	お買い上げ日より	保 証 条 件
	本体	1年以内	持込修理
お買い上げ日	年	月	日
お 客 様	お名前		
	ご住所		
	お電話		
販 売 店	販売店名		
	ご住所		
	お電話		

〈保証規定〉

- 次のような場合には、保証期間内でも有料修理になります。
 - ※ 誤ったご使用、不注意、落下、不当な修理、分解、改造、天災、地変等による故障または損傷。
 - ※ ご使用上に生じる外観の変化。
 - ※ 本保証書に販売店、およびお買い上げ年月日の記載がない場合、字句を書き換えられた場合。
 - ※ 本保証書のご提示がない場合。
 - ※ 一般家庭以外（例として、業務用としての使用）に使用された場合の故障および損傷。
- 有料修理の場合、修理品の運賃、修理部品代、技術料はお客様にてご負担願います。
- お客様にご記入いただいた保証書の控えは、保証期間内のサービス活動およびその後の安全点検活動のために記載内容を利用させて頂く場合がございますので、ご了承ください。また法令の定めのある場合を除き、事前の同意をいただくことなく、上記の目的以外には使用いたしません。
- お買い上げ後1年間の保証期間内に、正常なご使用状態で故障した場合には本保証書をご持参、ご提示の上、お買い上げ店にご依頼ください。無料で修理、調整いたします。
- この保証書は、本書に明示した期間、条件のもとにおいて無料修理をお約束するものです。この保証書によって、保証書を発行している者およびそれ以外の事業者に対するお客様の法律上の権利を制限するものではありません。
- 本書は日本国内においてのみ有効です。(This warranty is valid only in Japan.)
- 保証書は再発行いたしませんので、紛失しないよう大切に保管してください。

株式会社 ドリテック 〒333-0802 埼玉県川口市戸塚東1-10-4 エクセレンテ1F
URL : <http://www.dretec.co.jp>

お客様相談センター ☎ 0120-875-019

(受付時間：月曜日～金曜日 10：00～12：00、13：00～16：00 祝祭日および当社指定休日を除く)