

FOMA® L705iX

ISSUE DATE:

'08.2

NAME:

PHONE NUMBER:

MAIL ADDRESS:

取扱説明書



かんたん検索／目次／注意事項

ご使用前の確認

電話／テレビ電話

電話帳

音／画面／照明設定

あんしん設定

カメラ

i モード／i モーション／i チャネル

メール

i アプリ

ワンセグ

データ表示／編集／管理

Music&Videoチャンネル／音楽再生

その他の便利な機能

文字入力

ネットワークサービス

パソコン接続

海外利用

付録／外部機器連携／
困ったときには

索引／クイックマニュアル

ドコモ W-CDMA方式

このたびは、「FOMA L705iX」をご利用いただきまして、まことにありがとうございます。

ご利用の前に、あるいはご利用中に、この取扱説明書およびその他のオプション機器に添付の個別取扱説明書をよくお読みいただき、正しくお使いください。取扱説明書に不明な点がございましたら、取扱説明書裏面の「総合お問い合わせ先」までお問い合わせください。FOMA L705iXは、お客様の有能なパートナーです。大切にお取り扱いの上、末永くご愛用ください。

FOMA端末のご使用にあたって

- FOMA端末は無線を使用しているため、トンネル・地下・建物の中などで電波の届かない所、屋外でも電波の弱い所およびサービスエリア外ではご利用できません。また、高層ビル・マンションなどの高層階で見晴らしのよい場所であってもご利用にならない場合があります。なお、電波が強くアンテナマークが3本たっている場合で、移動せずに使用している場合でも通話が切れる場合がありますので、ご了承ください。
- 公共の場所、人の多い場所や静かな場所などでは、まわりの方のご迷惑にならないようにご使用ください。
- FOMA端末は電波を利用している関係上、第三者により通話を傍受されるケースもないとはいえません。しかし、W-CDMA方式では秘話機能をすべての通話について自動的にサポートしますので、第三者が受信機で傍受したとしても、ただの雑音としか聞きとれません。
- FOMA 端末は音声デジタル信号に変換して無線による通信を行っていることから、電波状態の悪いところへ移動するなど送信されてきたデジタル信号を正確に復元することができない場合には、実際の音声と異なって聞こえる場合があります。
- お客様はSSLをご自身の判断と責任においてご利用することを承諾するものとします。お客様によるSSLのご利用にあたり、ドコモおよび別掲の認証会社はお客様に対しSSLの安全性などに関し何ら保証を行うものではなく、万一何らかの損害が発生したとしても一切責任を負いませんので、あらかじめご了承ください。
認証会社：日本ペリサイン株式会社、サイバートラスト株式会社、グローバルサイン株式会社、RSAセキュリティ株式会社、セコムトラストシステムズ株式会社

- このFOMA端末は、FOMAプラスエリアおよびFOMAハイスピードエリアに対応しております。
- このFOMA端末は、ドコモの提供するFOMAネットワークおよびドコモのローミングサービスエリア以外ではご利用になれません。
The FOMA terminal can be used only via the FOMA network provided by DoCoMo and DoCoMo's roaming area.
- お客様ご自身でFOMA端末に登録された情報内容（電話帳、スケジュール、メモ帳、伝言メモ、音声メモ、動画メモなど）は、別にメモを取るなどして保管して下さるようお願いいたします。FOMA端末の故障や修理、機種変更やその他の取り扱いなどによって、万一、登録された情報内容が消失してしまうことがあっても、当社としては責任を負いかねますのであらかじめご了承ください。
- 大切なデータはmicroSDメモリーカードに保存することをおすすめします。また、パソコンをお持ちの場合は、ドコモケータイdatalinkを利用して電話帳やメール、スケジュールなどの情報をパソコンに転送・保管できます。

はじめてFOMA端末をお使いになる方へ

本FOMA端末が「はじめてのFOMA端末」という方は、まず、本書を以下の順序でお読みください。FOMA端末をお使いいただくための準備と基本的な操作を、ひととおりご理解いただくことができます。

1. 「安全上のご注意」を確認しましょう…………… P12
2. 電池パックをセットし、充電しましょう…………… P45、P48
3. 電源を入れ時刻設定を行い、自分の電話番号を確認しましょう…………… P50、P51、P52
4. 本体のボタンなど役割を確認しましょう…………… P30
5. 画面に表示されるアイコンなどの意味を確認しましょう…………… P35
6. メニューの操作方法を確認しましょう…………… P38
7. 電話のかけかた／受けかたを確認しましょう…………… P54、P68

本書について、最新の情報は、ドコモのホームページよりダウンロードできます。

- 「取扱説明書（PDFファイル）」ダウンロード
<http://www.nttdocomo.co.jp/support/trouble/manual/download/index.html>
- ※ URLおよび掲載内容については、将来予告なしに変更することがあります。

本書の見かた／引きかた

本書では、知りたい機能やサービスがすぐに探せるように、次の検索方法を用意しています。

索引から

探したい機能名やサービス名がわかっているときは、ここから探します。

▶ P432

かんたん検索から

よく使う機能や、知っていると便利な機能をわかりやすい言葉で探します。

▶ P4

表紙インデックスから

表紙のインデックスを利用して、機能やサービスを探します。

▶ 表紙

詳しくは、次のページで説明しています。

目次から

▶ P6

主な機能から

▶ P8

メニュー一覧から

▶ P366

クイックマニュアルから

▶ P440

- この「FOMA L705iX取扱説明書」の本文中においては、「FOMA L705iX」を「FOMA 端末」と表記させていただいております。あらかじめご了承ください。
- 本書の中ではmicroSDメモリーカードを使用した機能の説明をしていますが、その機能のご利用にあたっては、別途microSDメモリーカードが必要となります。microSDメモリーカード → P254
- 本書の内容の一部、または全部を無断転載することは、禁止されています。
- 本書の内容に関しては、将来予告なしに変更することがあります。

「着信音選択」の検索方法を例にして説明します。

索引から

▶ P432

機能名やサービス名などを次の例のように探します。

着信音選択
着信音
Ring01
テレビ電話着信音
Ring02
メール/メッセージ着信音
Message01
メッセージR着信音
Message02



着信音選択	96
着信音量	71
着信画面設定	103
着信履歴	60
電話帳登録	84
著作権	26
追加サービス	341
実行	342



P96の「着信音選択」の説明ページへ進む

かんたん検索から

▶ P4

よく使う機能や知っていると便利な機能を次の例のように探します。

メロディやイルミネーションを変えたい

着信音を変えたい	P96	着信音選択
着信音の音量を変えたい／ボタンを押したときやメインメニューを操作したときの音を消したい	P97	音量設定
着信を振動でも知りたい	P98	バイブレータ設定



P96の「着信音選択」の説明ページへ進む

表紙インデックスから

▶ 表紙

次の例のように、表紙インデックス→章の最初のページ→目的のページの順に探します。

かんたん検索／目次／注意事項
ご使用前の確認
電話／テレビ電話
電話帳
音／画面／照明設定
あんしん設定
カメラ



音の設定	
携帯電話から鳴る着信音を変える	着信音選択 96
携帯電話から鳴る着信音の音量を変える	音量設定 97
着信やアラームを振動で知らせる	バイブレータ設定 98
ボタンを押したときに鳴る音を設定する	効果音選択 99
通話が切れそうになるときはアラームで知らせる	通話品質アラーム 100
メールの着信音を鳴らす時間を設定する	メール鳴動設定 100
電話から鳴る音を消す	マナーモード 100
マナーモードを変更する	マナーモード設定 101
画面／照明の設定	
待受画面の表示を変える	待受画面設定 102
着信時の画像を設定する	着信画面設定 103
電話通号入力画面の表示を設定する	ダイヤル画面設定 104



P96の「着信音選択」の説明ページへ進む

機能名称

索引にはこの名称を記載しています。

操作説明

操作方法を記載しています。→P38

画面

操作中や操作後に表示される画面を掲載しています。

画面の表示項目名

各画面に表示される項目名を記載しています(状況によって操作できない項目もあります)。

各項目の説明

項目の詳細説明や操作方法を記載しています。

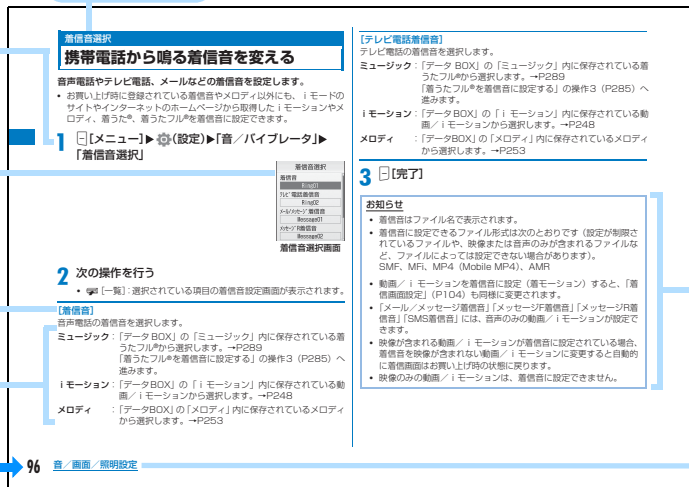

[テレビ電話着信音]

テレビ電話の着信音を選択します。

ミュージック: [データBOX]の「ミュージック」内に保存されている着信音のうち1つから選択します。→P259
「着信音を選択する」の操作3 (P285)へ進みます。

i モーション: [データBOX]の「i モーション」内に保存されている動画/i モーションから選択します。→P248

メロディ: [データBOX]の「メロディ」内に保存されているメロディから選択します。→P253

3 [完了]

お知らせ

- 着信音はファイル名で表示されます。
- 着信音に設定できるファイル形式は次のとおりです(設定が制限されているファイルや、映像または音声のみが含まれるファイルなど、ファイルによっては設定できない場合があります)。
SMF、MF、MP4、MP4、AMR
- 動画/i モーションを着信音に設定(着メーション)すると、「着信音設定」(P104)も同様に変更されます。
- [メール/メッセージ着信音]「メッセージ着信音」[SMS着信音]には、音声のみの動画/i モーションが設定できます。
- 映像が含まれる動画/i モーションを着信音に設定されている場合、着信音を映像が含まれない動画/i モーションに変更すると自動的に着信音画面はお買い上げ時の状態に戻ります。
- 映像のみの動画/i モーションは、着信音に設定できません。

お知らせ

必要な情報や注意事項、補足説明を記載しています。

インデックス

章ごとに検索できます。

※上記のページはサンプルです。

- 本書に掲載している画面やイラストはイメージです。実際とは異なる場合があります。
- 本書の操作説明では、ボタンを押す操作をイラストで表現していますが、次のように省略して表記しています。

実際のボタン	本書のボタン表記

- 本書では、主にお買い上げ時の状態で説明しています。設定の変更などによっては、表示や動作が本書の記載と異なる場合があります。

かんたん検索

知りたい機能をわかりやすい言葉から調べたいときにご活用ください。

通話に便利な機能を知りたい

- 電話番号を知らせたい／知らせたくない
..... P52 [発信者番号通知](#)
- 通話を保留にしたい P57 [保留](#)
- 相手の声の音量を変えたい P70 [受話音量](#)

出られない電話にこうしたい

- 応答を保留にしたい P71 [応答保留](#)
- 通話を控える必要があることを伝えたい
..... P72 [公共モード\(ドライブモード\)](#)
- P73 [公共モード\(電源OFF\)](#)
- 用件を録音したい P74 [伝言メモ](#)

メロディやイルミネーションを変えたい

- 着信音を変えたい P96 [着信音選択](#)
- 着信音の音量を変えたい／ボタンを押したときやメインメニューを操作したときの音を消したい P97 [音量設定](#)
- 着信を振動でも知りたい P98 [バイブレーション設定](#)
- マナーモードにしたい P100 [マナーモード](#)
- イルミネーションの色やパターンを変えたい P107 [イルミネーション設定](#)

画面表示を変えたい／知りたい

- 画面のマークの意味を知りたい ... P35
- 待受画面を変えたい P102 [待受画面設定](#)
- 待受画面にカレンダーを表示させたい
..... P102
- メインメニューのデザインを変えたい
..... P106 [メニュー画面設定](#)
- 文字サイズを大きくしたい
... (iモード) P161、(メール) P202 [文字サイズ](#)

メールを使いこなしたい

- デコメールを送りたい …………… P174 [デコメール](#)
画像やメロディを送りたい …… P179 [添付ファイル](#)
メールを自動で振り分けて保存したい
…………… P188 [自動振り分け設定](#)

カメラを使いこなしたい

- 撮影する画像サイズを変えたい
…………… P134、P137 [サイズ選択](#)
microSDメモリーカードに直接保存した
い …………… P139 [自動保存設定](#)
撮影した画像を表示したい
…………… P236 [ピクチャビューア](#)

安心して電話を使いたい

- 電話帳やスケジュールなどの内容を知ら
れたくない …………… P117 [プライバシーモード
設定](#)
ボタン操作をロックしたい …… P118 [自動キーロック設定](#)
番号非通知の電話を受けたくない
…………… P122 [非通知着信](#)
電話帳にない人からの電話を受けたくな
い …………… P124 [メモリ登録外着信拒
否](#)

ワンセグを使いこなしたい

- ワンセグを見たい …………… P227 [ワンセグ視聴](#)
ワンセグの視聴を予約したい … P229 [視聴予約](#)
字幕やバックライトの設定を変えたい
…………… P231 [ワンセグ設定](#)

こんなこともできます

- 電池の消費を抑えたい …………… P106 [省電力モード](#)
スクロール速度を変えたい …… P109 [スクロール速度設定](#)
QRコードやバーコードを取り込みたい
…………… P140 [バーコードリーダー](#)
microSDメモリーカードを使いたい
…………… P254
赤外線で情報をやりとりしたい… P264 [赤外線通信](#)
音楽を聴きたい …………… P276 [ミュージックプレイヤー](#)
目覚ましとして使いたい …… P294 [アラーム](#)
電卓として使いたい …………… P312 [電卓](#)
海外で携帯電話を使いたい …… P352
最新のソフトウェアにしたい … P410 [ソフトウェア更新](#)
セキュリティを最新の状態にしたい
…………… P413 [スキャン機能](#)

その他の操作の引きかたについては、「本書の見かた／引きかた」を参照してください。→P1
また、よく使う機能などの操作手順を「クイックマニュアル」としてご案内しています。→P440

目次

本書の見かた／引きかた	1
かんたん検索	4
目次	6
FOMA L705iXの主な機能	8
FOMA L705iXを使いこなす！	10
安全上のご注意（必ずお守りください）	12
取り扱い上の注意について	22
知的財産権について	26
本体付属品および主なオプション品について	28

ご使用前の 確認 29	各部の名称と機能 ディスプレイの見かたメニューの選択方法 FOMAカードを使う 電池パックの取り付けかた／取り外しかた FOMA端末を充電する 電池残量 電源ON／OFF 日付／時刻設定 など
電話／テレビ電話 53	電話／テレビ電話をかける リダイヤル／着信履歴 WORLD CALL 電話／テレビ電話を受ける 受話音量 着信音量 公共モード（ドライブモード／電源OFF） 伝言メモ など
電話帳 79	使用できる電話帳について 電話帳登録 電話帳編集 電話帳削除 電話帳登録件数 など

音／画面／ 照明設定 95	着信音選択 音量設定 バイブレータ設定 マナーモード 待受画面設定 メニュー画面設定 イルミネーション設定 日付／時刻表示設定 Select language など
あんしん設 定 111	暗証番号について 端末暗証番号 PINコード オールロック 発着信／メールロック設定 自動キロック設定 シークレットモード メモリ登録外着信拒否 など
カメラ 127	カメラをご利用になる前に フォトモード ビデオモード 撮影時の設定を変える カメラ設定 バーコードリーダー
iモード／ iモード／ iチャンネル 145	iモードとは iモードメニュー ラストURL マイメニュー iモードパスワード変更 Internet接続 ブックマーク 画面メモ ダウンロード など
メール 169	iモードメールとは メールメニュー iモードメール作成／送信 デコメール テンプレート 添付ファイル メール選択受信 iモード問い合わせ 受信メール履歴／送信メール履歴 など

i アプリ 211	i アプリとは ダウンロード 起動 自動起動設定 i アプリ削除 など	ネットワー クサービス 329	利用できるネットワークサービス 留守番電話サービス キャッチホン 転送でんわサービス 迷惑電話ストップサービス 番号通知お願いサービス など
ワンセグ 223	ワンセグとは ワンセグを見る ワンセグの視聴を予約する など	パソコン 接続 345	データ通信について お使いになる前に データ転送 (OBEX™通信) の準備の流れ データ通信の準備の流れ CD-ROMについて ドコモケータイdatalinkのご紹介
データ表示/ 編集/管理 233	データBOXについて ピクチャビューア 動画/ i モーションプレイヤー メロディプレイヤー microSDメモリーカードについて など	海外利用 351	国際ローミング (WORLD WING) の概要 海外で利用できるサービスについて 海外でご利用になる前の確認 電話をかける 電話を受ける ネットワークサーチ設定 など
Music& Videoチャネ ル/音楽再生 269	Music&Videoチャンネルとは 番組の再生/操作 着うたフル®をダウンロードする など ※「着うたフル」は株式会社ソニー・ミュージッ クエンタテインメントの登録商標です。	付録/外部 機器連携/ 困ったときには 365	メニュー一覧 故障かな?と思ったら、まずチェック こんな表示が出たら 保証とアフターサービス ソフトウェア更新 スキャン機能 主な仕様 など
その他の便 利な機能 291	マルチアクセス マルチタスク アラーム スケジュール 通話時間表示/積算料金表示 通話料金上限通知 世界時計 電卓 メモ 自動通話 設定リセット メモリー削除 など	索引/クイ ックマニュアル 431	索引 クイックマニュアル クイックマニュアル (海外利用編)
文字入力 319	文字入力について 文字を入力する 入力設定 定型文編集 文字編集 区点コード入力 辞書編集 学習情報リセット ダウンロード辞書		

FOMA L705iXの主な機能

FOMAとは、第3世代移動通信システム (IMT-2000) の世界標準規格の1つとして認定された「W-CDMA方式」をベースとしたドコモのサービス名称です。

i モードだからスゴイ！

i モードは、i モードメニューサイト (番組) や i モード対応ホームページから便利な情報をご利用いただけるほか、手軽にメールのやりとりができるオンラインサービスです。

■ デコメール／デコメ絵文字→P170、P174

デコメール／デコメ絵文字にも対応しており、メール本文の文字の色・大きさや背景色を変えたり画像や動く絵文字を挿入することができます。

■ i アプリ／i アプリDX→P212

i アプリをサイトからダウンロードすることにより、ゲームを楽しんだり自動的に株価や天気情報などを更新させたりすることができます。

i アプリDXでは、電話帳やメールなど i モード端末内の情報と連動することで、より i アプリの楽しみかたが広がります。

■ Music & Videoチャンネル※／着うたフル®→P270、P277

事前に設定するだけで、夜間に自動でダウンロードして音楽番組などを楽しめるMusic&Videoチャンネルに対応。また、1曲まるごと楽曲をダウンロードできる着うたフル®に対応。

※：お申込が必要な有料サービスです。また、FOMA L705iXは動画配信未対応です。

■ 国際ローミング→P352

日本国内でお使いのFOMA端末・電話番号・メールアドレスが海外でもそのまま使えます (3Gエリアのみに対応)。音声電話、テレビ電話、i モード、i モードメール、SMS、ネットワークサービスを利用できます。

■ 高速通信対応

FOMAハイスピードエリア対応で、受信最大7.2Mbps／送信最大384kbps (ベストエフォート方式) ※の高速通信を行うことができます。

※：・最大7.2Mbps・最大384kbpsとは、技術規格上の最大値であり、実際の通信速度を示すものではありません。実際の通信速度は、ネットワークの混み具合や、通信環境により異なります。

・最大7.2Mbpsによる通信は、ネットワークが対応後にご利用可能となります。

・FOMAハイスピードエリア外やmoperaなどHIGH-SPEEDに対応していないアクセスポイントに接続するときは、送受信ともに最大384kbpsによる通信となります。

■ ネットワークサービス→P329

- ・留守番電話サービス（有料）※
- ・キャッチホン（有料）※
- ・迷惑電話ストップサービス（無料）
- ・転送でんわサービス（無料）※
- ・デュアルネットワークサービス（有料）※
- ・番号通知お願いサービス（無料）
- ・マルチナンバー（有料）※

※：お申し込みが必要です。

■ ダイヤル画面のデザインを変更できるモーションダイヤル機能→P104

デジタル調、絵画調の2種類のデザインから選んだり、ダイヤル入力した数字の色を変更したりできます。

■ 少ない操作で電話番号を呼び出せるクイックサーチ→P94

待受画面でメモリー番号（2桁以内）や電話番号の一部（3桁以上）を入力して、電話帳に登録されている電話番号を呼び出すことができます。

■ カメラ機能→P128

有効画素数約200万画素のアウトカメラ（記録画素数約190万画素）と有効画素数約30万画素のインカメラ（記録画素数約30万画素）の2つのカメラを使って、静止画（オートフォーカス対応）や動画を撮影できます。

■ マルチアクセス／マルチタスク→P292、P293

音声電話中に i モードまたはメールなどが使えるマルチアクセス機能に対応しています。
また、複数の機能を同時に使えるマルチタスクにも対応しています。

■ 赤外線通信／赤外線リモコン→P264

赤外線通信対応の機器とデータの交換をしたり、赤外線リモコン対応のテレビなどを操作したりできます。

■ 世界時計→P309

世界の各国、各都市や標準時などの日時を確認することができます。画面には世界地図が表示され、日時と共に都市や地域の位置も確認できます。旅行中に次の目的地の日時と位置を確認するなどの使いかたができます。

■ バーコードリーダー→P140

バーコードやQRコードをカメラから読み取った情報で、サイトにアクセスしたり、メールを送ったりできます。

■ ダイヤル入力の音声読み上げ機能→P99

電話をかけるときなどに押したダイヤルボタンの数字を音声で読み上げます。
日本語／英語／韓国語の3種類の中から、読み上げる言語を選択できます。

■ アニメーション機能→P244

FOMA 端末内に登録されている静止画を最大20枚まで組み合わせたアニメーションを作成して、スライドのように表示させることができます。

■ 電話帳のキャラクター表示→P81

電話帳には、画像や動画／i モーションのほかに、顔や髪型、服装や背景などの組み合わせを選べるキャラクター画像が設定できます。

FOMA L705iXを使いこなす！

◆テレビ電話◆→P54

離れている相手と顔を見ながら会話することができます。お買い上げ時の状態で、相手の声がスピーカーから聞こえるようになっているため、すぐに会話を始めることができます。



◆iチャンネル◆→P166

※お申し込みが必要な有料サービスです。

ニュースや天気などのグラフィカルな情報を受信できます。

さらにチャンネル一覧でお好きなチャンネルを選択することにより、Flash (P239) で作られたリッチな詳細情報を取得できます。

未契約

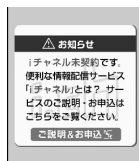

契約後



クワア

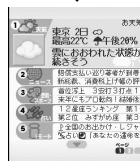

↓ (接続)



◆ワンセグ◆→P224

ワンセグ（移動体向け地上デジタルテレビ放送）が楽しめます。



◆ミュージックプレイヤー◆→P276

音楽配信サイトからダウンロードした楽曲や、音楽CDの楽曲をパソコンなどでmicroSDメモリーカードに保存し、FOMA端末で再生できます。また、着うたフル®対応で、音楽配信サイトから楽曲を1曲まるごとダウンロードして再生することもできます。

また、お好みに応じて再生画面のデザインを5種類の中から選べるミュージックプレイヤースキンや、使用状況に合わせて音質や音量、再生時間を設定できるミュージックライフ機能を搭載しています。



◆海外で利用すると便利な機能◆

■単位変換ツール→P310

通貨、面積、長さ、重量、温度、容積、速度の単位を、別の単位に変換して数値を表示することができます。海外で買い物をするとき、商品の値段を円に換算して確認するなどの使いかたができます。





■デュアルクロック表示→P102

待受画面に任意の2つの都市の時刻を同時に表示することができます。例えば滞在先の都市を設定しておくことで、滞在先との時差を確認できます。







安全上のご注意（必ずお守りください）



- ご使用の前に、この「安全上のご注意」をよくお読みの上、正しくお使いください。また、お読みになった後は大切に保管してください。
- ここに示した注意事項は、お使いになる人や、他人への危害、財産への損害を未然に防ぐための内容を記載していますので、必ずお守りください。
- 次の表示の区分は、表示内容を守らず、誤った使用をした場合に生じる危害や損害の程度を説明しています。

 危険	この表示は、取り扱いを誤った場合、「死亡または重傷を負う危険が切迫して生じることが想定される」内容です。
 警告	この表示は、取り扱いを誤った場合、「死亡または重傷を負う可能性が想定される」内容です。
 注意	この表示は、取り扱いを誤った場合、「傷害を負う可能性が想定される場合および物的損害のみの発生が想定される」内容です。

- 次の絵表示の区分は、お守りいただく内容を説明しています。

 禁止	禁止（してはいけないこと）を示します。
 分解禁止	分解してはいけないことを示す記号です。

 濡れ手禁止	濡れた手で扱ってはいけないことを示す記号です。
 水濡れ禁止	水がかかる場所で使用したり、水に濡らしたりしてはいけないことを示す記号です。

 指示	指示に基づく行為の強制（必ず実行していただくこと）を示します。
 電源プラグを抜く	電源プラグをコンセントから抜いていただくことを示す記号です。

- 「安全上のご注意」は下記の6項目に分けて説明しています。
- | | |
|---|-----------|
| FOMA端末、電池パック、アダプタ（充電器含む）、FOMAカードの取り扱いについて（共通） | …………… P13 |
| FOMA端末の取り扱いについて | …………… P15 |
| 電池パックの取り扱いについて | …………… P18 |
| アダプタ（充電器含む）の取り扱いについて | …………… P19 |
| FOMAカードの取り扱いについて | …………… P21 |
| 医用電気機器近くでの取り扱いについて | …………… P21 |

FOMA 端末、電池パック、アダプタ（充電器含む）、FOMAカードの取り扱いについて（共通）

危険



禁止

火のそば、直射日光の当たる場所、炎天下の車内などの高温の場所で使用、保管、放置しないでください。

- 機器の変形、故障や、電池パックの漏液、発熱、破裂、発火、性能や寿命の低下の原因となります。また、ケースの一部が熱くなり、やけどの原因となることがあります。



分解禁止

分解、改造をしないでください。また、ハンダ付けしないでください。

- 火災、けが、感電などの事故または故障の原因となります。また、電池パックを漏液、発熱、破裂、発火させる原因となります。



水濡れ禁止

濡らさないでください。

- 水やペットの尿などの液体が入ると発熱、感電、火災、故障、けがなどの原因となります。使用場所、取り扱いにご注意ください。



指示

FOMA 端末に使用する電池パックおよびアダプタ（充電器含む）は、ドコモグループ各社が指定したものを使用してください。

- 指定品以外のものを使用した場合は、FOMA 端末および電池パックやその他の機器を漏液、発熱、破裂、発火、故障させる原因となります。

電池パック L02

FOMA ACアダプタ 01 / 02

FOMA 海外兼用 ACアダプタ 01

FOMA DCアダプタ 01 / 02

FOMA 乾電池アダプタ 01

FOMA 補助充電アダプタ 01

FOMA 充電機能付 USB 接続ケーブル 01 / 02

※ その他互換性のある商品についてはドコモショップなど窓口までお問い合わせください。

警告



禁止

電子レンジなどの加熱調理機器や高圧容器に、電池パック、FOMA 端末やアダプタ（充電器含む）、FOMA カードを入れないでください。

- 電池パックを漏液、発熱、破裂、発火させたり、FOMA 端末、アダプタ（充電器含む）の発熱、発煙、発火や回路部品を破壊させる原因となります。



禁止

強い衝撃を与えたり、投げ付けたりしないでください。

- 電池パックの漏液、発熱、破裂、発火や機器の故障、火災の原因となります。



禁止

充電端子や外部接続端子に導電性異物（金属片、鉛筆の芯など）が触れないようにしてください。また、内部に入れないようにしてください。

- ショートによる火災や故障の原因となります。



指示

ガソリンスタンドなど引火性ガスが発生する場所に立ち入る場合は必ず事前に携帯電話の電源をお切りください。また充電もしないでください。ガスに引火する恐れがあります。



指示

使用中、充電中、保管時に、異臭、発熱、変色、変形など、いままでと異なるときは、直ちに次の作業を行ってください。

1. 電源プラグをコンセントやシガーライターソケットから抜く
 2. FOMA端末の電源を切る
 3. 電池パックをFOMA 端末から取り外す
- そのまま使用すると発熱、破裂、発火または電池パックの漏液の原因となります。



注意



禁止

ぐらついた台の上や傾いた場所など、不安定な場所には置かないでください。

- 落下して、けがや故障の原因となります。



禁止

湿気やほこりの多い場所や高温になる場所には、保管しないでください。

- 故障の原因となります。



指示

子供が使用する場合は、保護者が取り扱いの内容を教えてください。また、使用中においても、指示どおりに使用しているかをご確認ください。

- けがなどの原因となります。



指示

乳幼児の手の届かない場所に保管してください。

- 誤って飲み込んだり、けがなどの原因となったりします。



指示

FOMA 端末をアダプタ（充電器含む）に接続した状態で長時間連続使用される場合には特にご注意ください。

充電しながら i アプリやテレビ電話、ワンセグの視聴などを長時間行うとFOMA 端末や電池パック・アダプタ（充電器含む）の温度が高くなる可能性があります。

- 温度の高い部分に直接長時間触れるとお客様の体質や体調によっては肌に赤みやかゆみ、かぶれなどが生じたり、低温やけどの原因となる恐れがあります。

FOMA端末の取り扱いについて



警告



禁止

赤外線ポートを目に向けて送信しないでください。

- 目に影響を与える可能性があります。また、他の赤外線装置に向けて送信すると誤動作するなどの影響を与える場合があります。



禁止

ライトの発光部を人の目に近づけて点灯発光させないでください。

- 視力障害の原因となります。また、目がくらんだり驚いたりしてけがなどの事故の原因となります。



禁止

エアバッグの近くのダッシュボードなど、エアバッグの展開による影響が予想される場所にFOMA端末を置かないでください。

- エアバッグが展開した場合、FOMA端末が本人や他の人などに当たり、けがなどの事故や故障および破損の原因となります。



禁止

医用電気機器などを装着している場合は、胸ポケットや内ポケットへの装着はおやめください。

- FOMA端末を医用電気機器などの近くで使用すると、医用電気機器などの故障の原因となる恐れがあります。



禁止

FOMA 端末内のFOMA カードやmicroSD メモリーカード挿入口に水などの液体や金属片、燃えやすいものなどの異物を入れないでください。

- 火災、感電、故障の原因となります。



禁止

自動車などの運転者に向けてライトを点灯しないでください。

- 運転の妨げとなり、事故の原因となります。



指示

航空機内や病院など、使用を禁止された区域では、FOMA 端末の電源を切ってください。

- 電子機器や医用電気機器に影響を与える場合があります。また、自動的に電源が入る機能が設定している場合は、設定を解除してから電源を切ってください。

医療機関内における使用については各医療機関の指示に従ってください。

また、航空機内での使用などの禁止行為をした場合、法令により罰せられることがあります。



指示

ハンズフリーに設定して通話する際は、必ずFOMA端末を耳から離してください。また、イヤホンマイクをFOMA端末に装着し、ゲームや音楽再生をする場合は、適度なボリュームに調節してください。

- 音量が大きすぎると難聴の原因となります。また、周囲の音が聞こえにくいと、事故の原因となります。



指示

心臓の弱い方は、着信バイブレータ（振動）や着信音量の設定に注意してください。

- 心臓に影響を与える可能性があります。



指示

屋外で使用中に、雷が鳴り出したら、アンテナを収納し、すぐに電源を切って安全な場所に移動してください。

- 落雷、感電の原因となります。



指示

高精度な制御や微弱な信号を取り扱う電子機器の近くでは、FOMA端末の電源を切ってください。

- 電子機器が誤動作するなどの影響を与える場合があります。

※ ご注意いただきたい電子機器の例
補聴器、植込み型心臓ペースメーカーおよび植込み型除細動器、その他の医用電気機器、火災報知器、自動ドア、その他の自動制御機器など。
植込み型心臓ペースメーカーおよび植込み型除細動器、その他の医用電気機器をご使用される方は、当該の各医用電気機器メーカーもしくは販売業者に電波による影響についてご確認ください。



指示

万が一、ディスプレイ部やカメラのレンズを破損した際には、割れたガラスや露出したFOMA端末の内部にご注意ください。

- ディスプレイ部やカメラのレンズの表面には、プラスチックパネルを使用しガラスが飛散りにくい構造となっておりますが、誤って割れた破損部や露出部に触れますと、けがの原因となります。



注意



禁止

アンテナ、ストラップなどを持ってFOMA端末を振り回さないでください。

- 本人や他の人などに当たり、けがなどの事故や故障および破損の原因となります。



禁止

人の多い場所では、使用しないでください。

- アンテナが他の人に当たり、けがなどの事故の原因となります。



禁止

アンテナが破損したまま使用しないでください。

- 肌に触れるとやけどや、けがなどの事故の原因となります。



禁止

磁気カードなどをFOMA 端末に近づけないでください。

- キャッシュカード、クレジットカード、テレホンカード、フロッピーディスクなどの磁気データが消えてしまうことがあります。



禁止

FOMA 端末に磁気を帯びたものを近づけないでください。

- 強い磁気を近づけると誤作動を引き起こす可能性があります。



禁止

誤ってディスプレイを破損し、液晶が漏れた場合には、液体を口にしたり、吸い込んだり、皮膚につけたりしないでください。

液晶が目や口に入った場合には、すぐにきれいな水で洗い流し、直ちに医師の診断を受けてください。

また、皮膚や衣類に付着した場合は、すぐにアルコールなどで拭き取り、石鹸で水洗いしてください。

- 失明や皮膚に傷害を起こす原因となります。



禁止

着信音が鳴っているときや、FOMA 端末でメロディを再生しているときなどは、スピーカーに耳を近づけないでください。

- 難聴になる可能性があります。



指示

自動車内で使用した場合、車種によっては、まれに車載電子機器に影響を与える場合があります。

- 安全走行を損なう恐れがありますので、その場合は使用しないでください。



指示

お客様の体質や体調によっては、かゆみ、かぶれ、湿疹などが生じることがあります。異状が生じた場合は、直ちに使用をやめ、医師の診療を受けてください。

- 下記の箇所に金属を使用しています。

使用箇所	素材	表面処理
上部ケース、リアカバー	ステンレス	PVDコーティング +指紋防止コーティング
左/右ボタン、音量ボタン、マルチタスクボタン、カメラボタン	ステンレス	塗装
マルチスクロールボタン	ステンレス	—



指示

FOMA 端末を閉じる際は、指や手のひら、ストラップなどを挟まないようにご注意ください。

- けがなどの事故や破損の原因となります。



指示

ワンセグを視聴するときは、十分明るい場所で、画面からある程度の距離を空けてご使用ください。

- 視力低下につながる可能性があります。

電池パックの取り扱いについて

- 電池パックのラベルに記載されている表示により、電池の種類をご確認ください。

表示	電池の種類
Li-ion	リチウムイオン電池



危険



禁止

端子に針金などの金属類を接触させないでください。また、金属製ネックレスなどと一緒に持ち運んだり、保管したりしないでください。

- 電池パックを漏液、発熱、破裂、発火させる原因となります。



禁止

電池パックをFOMA 端末に取り付けるときに、うまく取り付けできない場合は、無理に取り付けしないでください。

また、電池パックの向きを確かめてから取り付けてください。

- 電池パックを漏液、発熱、破裂、発火させる原因となります。



禁止

火の中に投下しないでください。

- 電池パックを漏液、発熱、破裂、発火させる原因となります。



禁止

釘を刺したり、ハンマーで叩いたり、踏みつけたりしないでください。

- 電池パックを漏液、発熱、破裂、発火させる原因となります。



指示

電池パック内部の液体が目の中に入ったときは、こすらず、すぐにきれいな水で洗った後、直ちに医師の診療を受けてください。

- 失明の原因となります。



警告



禁止

落下による変形や傷など外部からの衝撃により電池パックに異常が見られた場合は、直ちに使用をやめてください。

- 電池パックの漏液、発熱、破裂、発火や機器の故障、火災の原因となります。



指示

所定の充電時間を超えても充電が完了しない場合は、充電をやめてください。

- 電池パックを漏液、発熱、破裂、発火させる原因となります。



指示

電池パックが漏液したり、異臭がするときは、直ちに使用をやめて火気から遠ざけてください。

- 漏液した液体に引火し、発火、破裂の原因となります。



指示

ペットが電池パックに噛みつかないようにご注意ください。

- 電池パックの漏液、発熱、破裂、発火や機器の故障、火災の原因となります。



注意



禁止

一般のゴミと一緒に捨てないでください。

- 発火、環境破壊の原因となります。不要となった電池パックは、端子にテープなどを貼り、絶縁してからドコモショップなど窓口にお持ちいただくか、回収を行っている市町村の指示に従ってください。



禁止

濡れた電池パックを充電しないでください。

- 電池パックを発熱、発火、破裂させる原因となります。



指示

電池パック内部の液体が皮膚や衣服に付着した場合は、直ちに使用をやめてきれいな水で十分に洗い流してください。

- 皮膚に傷害を起こす原因となります。

アダプタ（充電器含む）の取り扱いについて



警告



禁止

アダプタ（充電器含む）のコードや電源コードが傷んだら使用しないでください。

- 感電、発熱、火災の原因となります。



禁止

ACアダプタは、風呂場などの湿気の多い場所では使用しないでください。

●感電の原因となります。



禁止

DCアダプタはマイナスアース車専用です。プラスアース車には使用しないでください。

●火災の原因となります。



禁止

雷が鳴り出したら、FOMA端末、アダプタ（充電器含む）には触れないでください。

●落雷、感電の原因となります。



禁止

コンセントやシガーライターソケットにつながれた状態で充電端子をショートさせないでください。また、充電端子に手や指など、身体の一部を触れさせないでください。

●火災、故障、感電、傷害の原因となります。



禁止

充電中は、充電器を安定した場所に置いてください。また、充電器を布や布団でおおったり、包んだりしないでください。

●FOMA端末が外れたり、熱がこもり、火災、故障の原因となります。



禁止

アダプタ（充電器含む）のコードや電源コードの上に重いものをのせたりしないでください。

●感電、火災の原因となります。



濡れ手禁止

濡れた手でアダプタ（充電器含む）のコード、コンセントに触れないでください。

●感電の原因となります。



指示

指定の電源、電圧で使用してください。

●誤った電圧で使用すると火災や故障の原因となります。海外で使用する場合は、海外で利用可能なACアダプタを使用してください。

ACアダプタ：AC100V

DCアダプタ：

DC12V・24V（マイナスアース車専用）

海外で利用可能なACアダプタ：

AC100～240V（家庭用交流コンセントのみに接続すること）



指示

DCアダプタのヒューズが万が一切れた場合は、必ず指定のヒューズを使用してください。

●指定外のヒューズを使用すると、火災、故障の原因となります。指定ヒューズに関しては、個別の取扱説明書でご確認ください。



指示

電源プラグについたほこりは、拭き取ってください。

●火災の原因となります。



指示

ACアダプタをコンセントに差し込むときは、金属製ストラップなどの金属類を触れさせないように注意し、確実に差し込んでください。

- 感電、ショート、火災の原因となります。



指示

アダプタ（充電器含む）をコンセントやシガーライターソケットから抜く場合は、アダプタ（充電器含む）のコードや電源コードを無理に引っ張らず、電源プラグを持って抜いてください。

- コードを引っ張るとコードが傷つき、感電、火災の原因となります。



電源プラグを抜く

長時間使用しない場合は、電源プラグをコンセントから抜いてください。

- 感電、火災、故障の原因となります。



電源プラグを抜く

万が一、水などの液体が入った場合は、直ちにコンセントやシガーライターソケットから電源プラグを抜いてください。

- 感電、発煙、火災の原因となります。



電源プラグを抜く

お手入れの際は、電源プラグをコンセントやシガーライターソケットから抜いて行ってください。

- 感電の原因となります。

FOMAカードの取り扱いについて



注意



指示

FOMAカード（IC部分）を取り外す際は切断面にご注意ください。

- 手や指を傷つける可能性があります。

医用電気機器近くでの取り扱いについて

- 本記載の内容は「医用電気機器への電波の影響を防止するための携帯電話端末等の使用に関する指針」（電波環境協議会）に準ずる。



警告



指示

医療機関の屋内では次のことを守って使用してください。

- 手術室、集中治療室（ICU）、冠動脈疾患監視病室（CCU）にはFOMA端末を持ち込まないでください。
- 病棟内では、FOMA端末の電源を切ってください。
- ロビーなどであっても付近に医用電気機器がある場合は、FOMA端末の電源を切ってください。
- 医療機関が個々に使用禁止、持ち込み禁止などの場所を定めている場合は、その医療機関の指示に従ってください。
- 自動的に電源が入る機能が設定されている場合は、設定を解除してから、電源を切ってください。



指示

満員電車の中など混雑した場所では、付近に植込み型心臓ペースメーカーおよび植込み型除細動器を装着している方がいる可能性がありますので、FOMA端末の電源を切るようにしてください。

- 電波により植込み型心臓ペースメーカーおよび植込み型除細動器の作動に影響を与える場合があります。



指示

植込み型心臓ペースメーカーおよび植込み型除細動器を装着されている場合は、装着部からFOMA端末は22cm以上離して携行および使用してください。

- 電波により植込み型心臓ペースメーカーおよび植込み型除細動器の作動に影響を与える場合があります。



指示

自宅療養などにより医療機関の外で、植込み型心臓ペースメーカーおよび植込み型除細動器以外の医用電気機器を使用される場合には、電波による影響について個別に医用電気機器メーカーなどにご確認ください。

- 電波により医用電気機器の作動に影響を与える場合があります。

取り扱い上の注意について

共通のお願い

■水をかけないでください。

FOMA 端末、電池パック、アダプタ（充電器含む）、FOMA カードは防水仕様にはなっておりません。風呂場など、湿気が多い場所でのご使用や、雨などがかかることはおやめください。また身に付けている場合、汗による湿気により内部が腐食し故障の原因となります。調査の結果、これらの水濡れによる故障と判明した場合、保証対象外となり修理できないことがありますので、あらかじめご了承ください。なお、保証対象外ですので修理を実施できる場合でも有料修理となります。

■お手入れは乾いた柔らかい布（めがね拭きなど）で拭いてください。

- FOMA 端末のディスプレイは、カラー液晶画面を見やすくするため、特殊コーティングを施してある場合があります。お手入れの際に、乾いた布などで強く擦ると、ディスプレイに傷がつく場合があります。取り扱いには十分ご注意ください、お手入れは乾いた柔らかい布（めがね拭きなど）で拭いてください。また、ディスプレイに水滴や汚れなどが付着したまま放置すると、シミになったり、コーティングがはがれることがあります。
- アルコール、シンナー、ベンジン、洗剤などで拭くと、印刷が消えたり、色があせたりすることがあります。

- 端子は時々乾いた綿棒で清掃してください。
端子が汚れていると接触が悪くなり、電源が切れることがあります。また、充電不十分の原因となりますので、汚れたときは、端子を乾いた布、綿棒などで拭いてください。
- エアコンの吹き出し口の近くに置かないでください。
急激な温度の変化により結露し、内部が腐食し故障の原因となります。
- FOMA 端末や電池パックなどに無理な力がかからないように使用してください。
多くのものが詰まった荷物の中に入れてたり、衣類のポケットに入れて座ったりするとディスプレイ、内部基板、電池パックなどの破損、故障の原因となります。
また、外部接続機器を外部接続端子やイヤホンマイク端子に差した状態の場合、コネクタ破損、故障の原因となります。
- FOMA 端末、アダプタ（充電器含む）に添付されている個別の取扱説明書をよくお読みください。
- ディスプレイは金属などで擦ったり引っかいたりしないでください。
傷つくことがあり故障、破損の原因となります。

FOMA 端末についてのお願

- 極端な高温、低温は避けてください。
温度は5℃～35℃、湿度は45%～85%の範囲でご使用ください。
- 一般の電話機やテレビ・ラジオなどをお使いになっている近くで使用すると、影響を与える場合がありますので、なるべく離れた場所でご使用ください。

- お客様ご自身で FOMA 端末に登録された情報内容は、別にメモを取るなどして保管して下さるようお願いいたします。
万が一登録された情報内容が消失してしまうことがあっても、当社としては責任を負いかねますのであらかじめご了承ください。
- 外部接続端子やイヤホンマイク端子に外部接続機器を接続する際に斜めに差したり、差した状態で引っ張ったりしないでください。
故障、破損の原因となります。
- ストラップなどを挟んだまま、FOMA 端末を閉じないでください。
故障、破損の原因となります。
- 使用中、充電中、FOMA 端末は温かくなりますが、異常ではありません。そのままご使用ください。
- カメラを直射日光の当たる場所に放置しないでください。
素子の退色・焼付きを起こす場合があります。
- 通常はイヤホンマイク端子カバー、外部接続端子カバーをはめた状態でご使用ください。
ほこり、水などが入り故障の原因となります。
- リアカバーを外したまま使用しないでください。
電池パックが外れたり、故障、破損の原因となったりします。
- FOMA 端末のディスプレイ部分の背面に、ラベルやシールを貼らないでください。
FOMA 端末を開閉する際にラベルやシールが引っかかり、故障、破損の原因となります。

- microSD メモリーカードの使用中は、microSD メモリーカードを取り外したり、FOMA 端末の電源を切ったりしないでください。
データの消失、故障の原因となります。

電池パックについてのお願い

- 電池パックは消耗品です。
使用状態などによって異なりますが、十分に充電しても使用時間が極端に短くなったときは電池パックの交換時期です。指定の新しい電池パックをお買い求めください。
- 充電は、適正な周囲温度（5℃～35℃）の場所で行ってください。
- 初めてお使いのときや、長時間ご使用にならなかったときは、ご使用前に必ず充電してください。
- 電池パックの使用時間は、使用環境や電池パックの劣化度により異なります。
- 電池パックの使用条件により、寿命が近づくにつれて電池パックが膨れる場合がありますが問題ありません。
- 電池パックは、電池残量なしの状態での保管、放置をしないでください。
電池パックの性能や寿命を低下させる原因となります。

アダプタ（充電器含む）についてのお願い

- 充電は、適正な周囲温度（5℃～35℃）の場所で行ってください。
- 次のような場所では、充電しないでください。
 - 湿気、ほこり、振動の多い場所
 - 一般の電話機やテレビ・ラジオなどの近く

- 充電中、アダプタ（充電器含む）が温かくなることがありますが、異常ではありません。そのままご使用ください。
- DC アダプタを使用して充電する場合は、自動車のエンジンを切ったまま使用しないでください。
自動車のバッテリーを消耗させる原因となります。
- 抜け防止機構のあるコンセントをご使用の場合、そのコンセントの取扱説明書に従ってください。
- 強い衝撃を与えないでください。また、充電端子を変形させないでください。
故障の原因となります。

FOMAカードについてのお願い

- FOMAカードの取り付け／取り外しには、必要以上に力を入れないようにしてください。
- 使用中、FOMAカードが温かくなることがありますが、異常ではありません。そのままご使用ください。
- 他のICカードリーダー／ライターなどにFOMAカードを挿入して使用した結果として故障した場合は、お客様の責任となりますので、ご注意ください。
- IC部分はいつもきれいな状態でご使用ください。
- お手入れは、乾いた柔らかい布（めがね拭きなど）で拭いてください。
- お客様ご自身で、FOMAカードに登録された情報内容は、別にメモを取るなどして保管して下さるようお願いいたします。
万が一登録された情報内容が消失してしまうことがあっても、当社としては責任を負いかねますのであらかじめご了承ください。

- 環境保全のため、不要になったFOMAカードはドコモショップなど窓口にお持ちください。
- 極端な高温、低温は避けてください。
- ICを傷つけたり、不用意に触れたり、ショートさせたりしないでください。
データの消失、故障の原因となります。
- FOMAカードを落としたり、衝撃を与えたりしないでください。
故障の原因となります。
- FOMAカードを曲げたり、重いものをのせたりしないでください。
故障の原因となります。
- FOMAカードにラベルやシールなどを貼った状態で、FOMA端末に取り付けしないでください。
故障の原因となります。

注意

- 改造されたFOMA端末は絶対に使用しないでください。改造した機器を使用した場合は電波法に抵触します。
FOMA端末は、電波法に基づく特定無線設備の技術基準適合証明等を受けており、その証として「技適マーク」がFOMA端末の銘版シールに表示されております。
FOMA端末のネジを外して内部の改造を行なった場合、技術基準適合証明等が無効となります。
技術基準適合証明等が無効となった状態で使用すると、電波法に抵触しますので、絶対に使用されないようにお願いいたします。
- 自動車などを運転中の使用にはご注意ください。
運転中は、携帯電話を保持して使用すると罰則の対象となります。
やむを得ず電話を受ける場合は、ハンズフリーで「かけ直す」ことを伝え、安全な場所に停車してから発信してください。

知的財産権について

著作権・肖像権について

お客様が本製品を利用して撮影またはインターネット上のホームページからのダウンロードなどにより取得した文章、画像、音楽、ソフトウェアなど第三者が著作権を有するコンテンツは、私的使用目的の複製や引用など著作権法上認められた場合を除き、著作権者に無断で複製、改変、公衆送信などすることはできません。実演や興行、展示物などには、私的使用目的であっても撮影または録音を制限している場合がありますのでご注意ください。また、お客様が本製品を利用して本人の同意なしに他人の肖像を撮影したり、撮影した他人の肖像を本人の同意なしにインターネット上のホームページに掲載するなどして不特定多数に公開することは、肖像権を侵害する恐れがありますのでお控えください。

商標について

- 「FOMA」「mova」「iモード」「iアプリ」「iアプリDX」「WORLD CALL」「公共モード」「iメロディ」「iエリア」「iモーション」「iモーションメール」「着モーション」「デコメール」「mopera」「mopera U」「sigmarion」「musea」「デュアルネットワーク」「ビジュアルネット」「Vライブ」「iチャンネル」「セキュリティスキャン」「メッセージF」「マルチナンバー」「Music&Videoチャンネル」「DoPa」「IMCS」「OFFICEED」「パケ・ホーダイ」「ファミリーワイドリミット」

および「FOMA」ロゴ、「i-mode」ロゴ、「i-appli」ロゴ、「Music&Videoチャンネル」ロゴ、「HIGH-SPEED」ロゴはNTTドコモの商標または登録商標です。

- フリーダイヤルサービス名称とフリーダイヤルロゴマークはNTTコミュニケーションズ株式会社の登録商標です。
- 「マルチタスク／Multitask」は日本電気株式会社の商標です。
- 「キャッチホン」は、日本電信電話株式会社の登録商標です。
- McAfee®、マカフィー®は米国法人McAfee, Inc.またはその関係会社の米国またはその他の国における登録商標です。
- QuickTimeは、米国および他の国々で登録された米国Apple Inc.の登録商標です。
- Powered by JBlend™ Copyright 2002-2008 Aplix Corporation. All rights reserved.
JBlendおよびJBlendに関する商標は、日本およびその他の国における株式会社アプリックスの商標または登録商標です。
- QRコードは株式会社デンソーウェーブの登録商標です。
- Gガイド、G-GUIDE、Gガイドモバイル、G-GUIDE MOBILE、およびGガイド関連ロゴは、米Gemstar-TV Guide International, Inc. およびその関係会社の日本国内における登録商標です。
- 本製品は、株式会社ACCESSのNetFront Sync Clientを搭載しています。
Copyright© 2008 ACCESS CO., LTD. All rights reserved.
ACCESS、NetFrontは、日本国およびその他の国における株式会社ACCESSの商標または登録商標です。



- AdobeおよびReaderはAdobe Systems Incorporated (アドビシステムズ社) の米国ならびにその他の国における登録商標または商標です。

- microSDロゴは商標です。



- Microsoft®、Windows®、Windows Vista®は、米国Microsoft Corporationの米国およびその他の国における商標または登録商標です。
- その他本文中に記載されている会社名および商品名は、各社の商標または登録商標です。

その他

- 本製品はAdobe Systems IncorporatedのFlash® Lite™テクノロジーを搭載しています。Copyright© 1995-2008 Adobe Macromedia Software LLC. All rights reserved. Adobe、FlashおよびFlash LiteはAdobe Systems Incorporated (アドビシステムズ社) の米国ならびにその他の国における商標または登録商標です。
- 本製品の一部分に、Independent JPEG Groupが開発したモジュールが含まれています。
- 本書では各OS (日本語版) を次のように略して表記しています。
 - Windows Vistaは、Windows Vista® (Home Basic、Home Premium、Business、Enterprise、Ultimate) の略です。
 - Windows XPは、Microsoft® Windows® XP Professional operating systemまたはMicrosoft® Windows® XP Home Edition operating systemの略です。



- Windows 2000は、Microsoft® Windows® 2000 Professional operating systemの略です。

- 本製品は、MPEG-4 Patent Portfolio Licenseに基づきライセンスされており、お客様が個人的かつ非営利目的において以下に記載する行為に係る個人使用を除いてはライセンスされておりません。

- MPEG-4 Visualの規格に準拠する動画 (以下、MPEG-4ビデオ) を記録する場合
- 個人的かつ非営利的活動に従事する消費者によって記録されたMPEG-4ビデオを再生する場合
- MPEG-LAよりライセンスをうけた提供者から入手されたMPEG-4ビデオを再生する場合

詳細については米国法人MPEG LA,LLCにお問い合わせください。

- 下記一件または複数の米国特許またはそれに対応する他国の特許権に基づき、QUALCOMM社よりライセンスされています。Licensed by QUALCOMM Incorporated under one or more of the following United States Patents and/or their counterparts in other nations;

4,901,307	5,504,773	5,109,390	5,535,239
5,267,262	5,600,754	5,416,797	5,490,165
5,101,501	5,511,073	5,267,261	5,568,483
5,414,796	5,659,569	5,056,109	5,506,865
5,228,054	5,544,196	5,337,338	5,657,420
5,710,784	5,778,338		

本体付属品および主なオプション品について

本体付属品

FOMA L705iX

(保証書、リアカバー L06を含む)

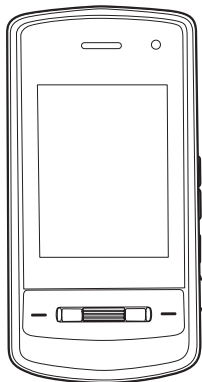

取扱説明書 (本書)

※ P440にクイックマニュアルを記載しています。



FOMA L705iX用CD-ROM

※ PDF版「パソコン接続マニュアル」「区点コード一覧」を収録しています。

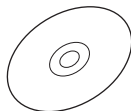

電池パック L02

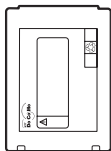

主なオプション品

FOMA ACアダプタ 01/02

(保証書、取扱説明書付き)

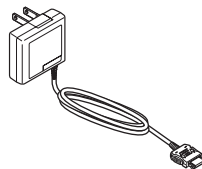

その他オプション品→P386

ご使用前の確認

各部の名称と機能	30
ディスプレイの見かた	35
メニューの選択方法	38
FOMAカードを使う	42
電池パックの取り付けかた／取り外しかた	45
FOMA端末を充電する	46
電池残量の確認のしかた	電池残量 49
電源を入れる／切る	電源 ON / OFF 50
日付・時刻を合わせる	日付 / 時刻設定 51
相手に自分の電話番号を通知する	発信者番号通知 52
自分の電話番号を確認する	自局番号 52

各部の名称と機能

■正面

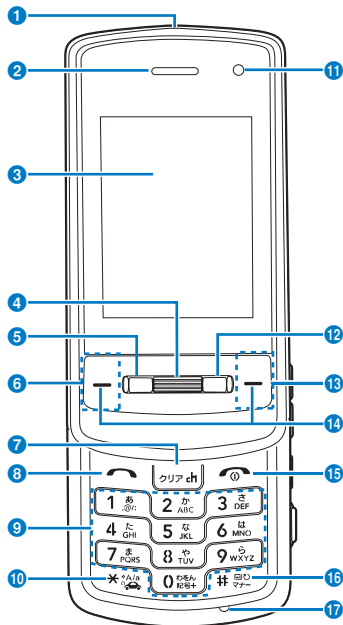

■背面

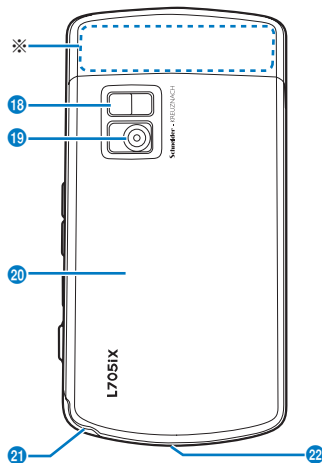

■左側面

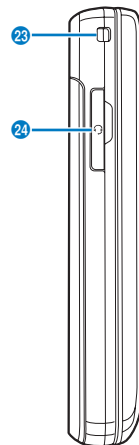

■右側面

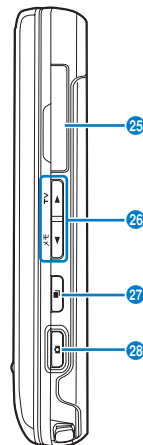

※：電話機能用のアンテナは本体に内蔵されています。より良い条件で通話をするために、アンテナ部を手で覆わないようにしてお使いください。

・microSDメモリーカードの取り付け場所は、リアカバー内電池パックの下になります。
→P255

1 赤外線ポート

- 赤外線通信を行うときは、ここを通信相手の機器向けます。
→P264

2 受話口／スピーカー

- 相手からの声がここから聞こえます。
- 着信音やアラーム音、メロディの再生音などが聞こえます。
- ハンズフリー通話中は相手の声が聞こえます。

3 ディスプレイ→P35

4 マルチスクロールボタン

カーソルを上下に移動するときや、画面をスクロールするとき、操作を決定するときなどに使います。

 (上に回す)

- カーソルを上に移動します。
- 待受画面で上に回すと電話帳一覧画面 (P87) が表示されます。
- ミュージックプレイヤーなどの起動中に上に回すと音量を上げます。

 (下に回す)

- カーソルを下に移動します。
- 待受画面で下に回すとメールメニュー画面 (P171) が表示されます。
- ミュージックプレイヤーなどの起動中に下に回すと音量を下げます。

 (押す)

- 操作を決定します。

5 左ボタン

- カーソルを左に移動します。また、前の画面に戻ります。
- 待受画面で押すと着信履歴一覧画面 (P60)、1 秒以上押すと受信メール履歴一覧画面 (P199) が表示されます。

6 メニューボタン／左ソフトキー

- 待受画面で押すとメインメニュー (P38)、1 秒以上押すとカスタムメニューが表示されます。
- 左ソフトキーに表示されている操作を実行します。→P34

7 クリア／i チャネル対応ボタン

- 操作を1つ前の状態、または待受画面に戻します。
- 待受画面で押すと i チャネル一覧画面が表示されます。→P167

8 開始ボタン

- 音声電話／テレビ電話をかけます／受けます。→P54、P68
- 待受画面で押すと最近通話した相手の履歴、1 秒以上押すと最近送信したメールの履歴が表示されます。
- 文字入力中は入力モード (絵文字／記号／顔文字) の切り替えに使います。→P323

9 ダイヤルボタン

- 電話番号や文字を入力します。→P377
- 待受画面で  を1秒以上押すと、「+」を入力します。→P64

10 公共モード (ドライブモード) ボタン

- 「*」／「*」を入力します。
- 待受画面で1秒以上押すと公共モード (ドライブモード) を設定／解除します。→P72

11 インカメラ

- カメラで自分の静止画や動画を撮影します。→P132、P135
- テレビ電話で自分を映します。

12 右ボタン

- カーソルを右に移動します。また、次の画面に進みます。
- 待受画面で押すとリダイヤル一覧画面 (P58)、1 秒以上押すと送信メール履歴一覧画面 (P199) が表示されます。

13 i モードボタン／右ソフトキー

- 待受画面で押すと i モードメニュー画面 (P146)、1 秒以上押すと i アプリのソフト一覧画面 (P213) が表示されます。
- 右ソフトキーに表示されている操作を実行します。→P34
- 文字入力中は入力モード (ひらがな／カタカナ／英字／数字) の切り替えなどに使います。→P377

14 イルミネーション

着信中や充電中などに点灯／点滅します。→P107

15 電源／終了ボタン

- 電源を入れます／切ります。→P50
- 通話を終了するときや各機能を終了するときに使います。

16 # マナーモードボタン

- ・「#」を入力します。
- ・待受画面で1秒以上押すとマナーモードを設定／解除します。→P100

17 送話口

- ・通話中は自分の声をここから相手に伝えます。
- ・カメラで動画を撮影するときはマイクになります。

18 ライト

- ・カメラ撮影時に点灯できます。

19 アウトカメラ

- ・カメラで景色などの静止画や動画を撮影します。→P132、P135
- ・テレビ電話で景色などを映します。

20 リアカバー

- ・FOMAカードや電池パック、microSDメモリーカードを取り付ける／取り外すときにFOMA端末から取り外します。→P42、P45、P255

21 ワンセグアンテナ

- ・ワンセグ放送を受信します。→P224
- ※電話機能用のアンテナではありません。

22 リアカバーロックボタン→P45

23 ストラップ取り付け穴

24 イヤホンマイク端子

- 平型スイッチ付イヤホンマイク（別売）などをここに接続します。イヤホンマイク端子カバーを無理に引っ張らないでください。

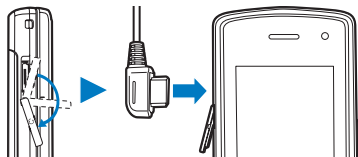

25 外部接続端子

- ・ACアダプタ（別売）、DCアダプタ（別売）、FOMA 充電機能付USB 接続ケーブル 01／02（別売）などを接続します。

26 音量ボタン

- 音量の調節などに使います。
- ・待受画面や着信中に押すと着信音量を調節します。
- ・通話中に押すと受話音量を調節します。
- ・待受画面で \uparrow を1秒以上押すとワンセグメニューを表示、 \downarrow を1秒以上押すと伝言メモ一覧画面が表示されます。
- ・静止画／動画撮影画面で押すとインカメラとアウトカメラを切り替えます。
- ・ミュージックプレイヤーなどの再生画面で押すと再生音量を調節します。
- ・メニュー画面や一覧画面などで押すとカーソルを移動、または画面単位で次の画面にスクロールします。
- ・キーロック解除に使います。→P33

27 マルチタスクボタン

- ・タスク一覧画面が表示されます。→P294
- ・1秒以上押すと新規タスク画面が表示されます。→P293

28 カメラボタン

- ・待受画面で押すと静止画撮影画面（P132）、1秒以上押すと動画撮影画面（P135）が表示されます。
- ・静止画／動画撮影画面で押すと、シャッターになり、画像を撮影できます。→P132、P135
- ・静止画撮影画面で半押し（浅く押す）すると、オートフォーカスが開始されます。→P133
- ・静止画／動画撮影画面以外では、操作を1つ前の状態、または待受画面に戻します。

マルチスクロールボタンの表記について

本書では、マルチスクロールボタンの操作を次のように表記します。

操 作	本書の表記
マルチスクロールボタンを上下に回す	
マルチスクロールボタンを上に戻す	
マルチスクロールボタンを下に戻す	
マルチスクロールボタンを押す	

FOMA端末を開く／閉じる

FOMA端末を開くときは、ディスプレイのある前面部を上方向にスライドさせてください。閉じるときは、前面部を下方向にスライドさせてください。

- お買い上げ時の設定ではFOMA端末を閉じると自動的にキーロックがかかります。開くと解除されます。
また、FOMA端末を閉じた状態でディスプレイが消灯した場合も、自動的にキーロックがかかります。
キーロックの設定は変更できます。→P118

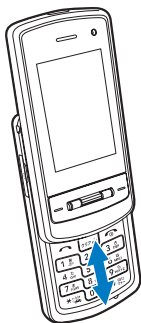

お知らせ

- FOMA端末を無理に開閉しないでください。故障の原因となります。
- ワンセグ、カメラ、音楽再生機能（BGM再生を除く）などを利用中は、キーロックはかかりません。

キーロックを解除するには

キーロックされたFOMA端末を閉じたままで操作したいときは、次の方法でキーロックを解除できます。

1 [ロック解除]または[電源] (約1.5秒以内に)

- 約1.5秒以内に[電源]を押さないと、再度キーロックがかかります。

お知らせ

- キーロック中に電話の着信やメールの受信などがあつた場合は、ディスプレイが表示され、ボタンによっては一時的に操作できます。

ソフトキーの表示について

画面下部には、表示中の画面でできる操作がソフトキーとして表示されます。ソフトキーの内容を実行するには、対応する次のボタンを押して操作します。

- ソフトキーの表示は、機能や表示状況によって異なります。

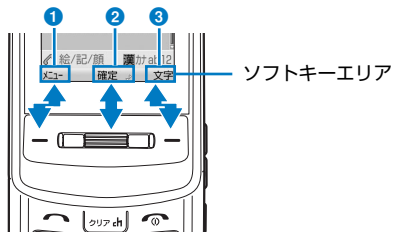

- で行う操作が表示されます。
- で行う操作が表示されます。
 - スクロールや項目の選択が可能な方向を示す○も表示されます。
- で行う操作が表示されます。

ソフトキー操作の表記について

本書では、ソフトキーの操作を次のように表記しています。

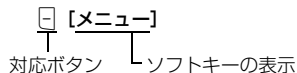





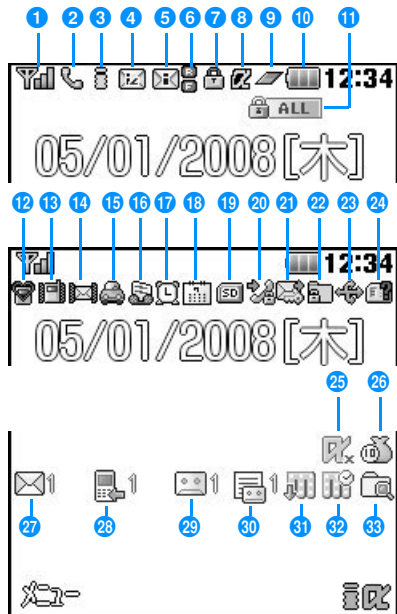





ディスプレイの見かた

ディスプレイの画面に表示されるマーク（アイコン）の意味は次のとおりです。









- 1 電波の受信レベル→P50
self セルフモードを設定中→P117
国外 サービスエリア外または電波が届かない状態→P50
- 2 音声電話通話中→P55
 3 テレビ電話通話中→P55
 4 全着信拒否を設定中→P121
- 5 (点滅) i モード接続中→P147
 6 (点滅) i モード通信中 / i チャネルメッセージ取得中→P147
 7 (点滅) パソコンなどと接続してパケット接続中 / 終了中
 8 (点滅) パソコンなどと接続してパケット通信中
 9 (点滅) パソコンなどと接続してパケット受信中
 10 (点滅) パソコンなどと接続してパケット送信中
 11 (点滅) パソコンなどと接続してパケット送受信中
- 12 (白) i モードセンターに i モードメールあり→P182
 13 (ピンク) i モードセンターの i モードメールが満杯
 14 (白) i モードセンターにメッセージRあり→P203
 15 (ピンク) i モードセンターのメッセージRが満杯
 16 (白) i モードセンターにメッセージFあり→P203
 17 (ピンク) i モードセンターのメッセージFが満杯
 18 (白) i モードセンターに i モードメールとメッセージR/Fあり
 19 (ピンク) i モードセンターの i モードメールとメッセージR/Fが満杯



- 5  (白) 未読の i モードメールあり→P180
-  (白) 未読のSMSあり→P209
-  (白) 未読の i モードメールとSMSあり
-  (ピンク) FOMA 端末内の受信メールが満杯
-  FOMA カードのSMSが満杯
-  FOMA 端末内の受信メールとFOMAカード内のSMSが満杯

- 6  (白) 未読のメッセージRあり→P204
-  (ピンク) FOMA 端末内のメッセージRが満杯
-  (白) 未読のメッセージFあり→P204
-  (ピンク) FOMA 端末内のメッセージFが満杯



- 7  SSL 対応ページを表示または取得中→P164



- 8  i アプリを起動中→P213
-  i アプリDXを起動中→P213



- 9  1つの機能(タスク)を実行中→P293
-  複数の機能(タスク)を実行中
-  1つの機能(タスク)とバックグラウンド再生を実行中
-  複数の機能(タスク)とバックグラウンド再生を実行中
-  (点滅) 他の機能(タスク)を実行中のために音が鳴らないときにアラームが起動

- 10  ~  電池残量表示→P49

- 11  ALL オールロック設定中→P115

- 12  (ピンク) マナーモードを設定中→P100
-  (青) オリジナルマナーモードを設定中→P101



- 13  音声電話/テレビ電話の着信音が鳴らず、バイブレータが動作する状態に設定中→P97、P98
-  音声電話/テレビ電話の着信音が鳴り、バイブレータが動作する状態に設定中→P97、P98
-  音声電話/テレビ電話の着信音が鳴らず、バイブレータが動作しない状態に設定中→P97、P98

- 14  メール/メッセージR/Fの着信音が鳴らず、バイブレータが動作する状態に設定中→P97、P98
-  メール/メッセージR/Fの着信音が鳴り、バイブレータが動作する状態に設定中→P97、P98
-  メール/メッセージR/Fの着信音が鳴らず、バイブレータが動作しない状態に設定中→P97、P98



- 15  公共モード(ドライブモード)を設定中→P72



- 16  伝言メモ設定中→P74



















- 17  設定中のアラームあり→P294



- 18  当日のスケジュール/To Doあり→P297、P301
-  アラームが設定された当日のスケジュール/To Doあり→P297、P301

- 19  microSDメモリーカード装着中→P255

- 20  音声電話/テレビ電話の発信制限を設定中→P116
-  音声電話/テレビ電話の着信制限を設定中→P116
-  音声電話/テレビ電話の発信着信制限を設定中→P116

- 21  メールを送信制限を設定中→P116
-  メールを受信制限を設定中→P116
-  メールを送受信制限を設定中→P116

- 22  「プライバシーモード設定」を「ON」に設定中→P117
 「シークレットモード」を「ON」に設定中→P120
 「プライバシーモード設定」と「シークレットモード」を「ON」に設定中→P117、P120
 「シークレットモード」を「シークレット専用モード」に設定中→P120
 「プライバシーモード」を「ON」、「シークレットモード」を「シークレット専用モード」に設定中→P117、P120
- 23  通信モード設定中で、USBケーブル接続中
- 24  FOMAカード未装着／FOMAカードにエラーが発生→P42
 FOMAカード以外が挿入されている場合に表示（ターミナルリンク中）
- 25  i アプリ自動起動失敗→P220
- 26  通話料金が上限を超過→P308
- 27  未確認メールあり（数字は件数）
- 28  不在着信あり（数字は件数）
- 29  留守番電話の伝言メッセージあり（数字は件数）→P330
- 30  伝言メモあり（数字は件数）
- 31  Music&Video チャンネル番組ダウンロード完了→P270
 Music&Video チャンネル番組ダウンロード失敗→P270
 Music&Video チャンネル番組ダウンロード中→P270
- 32  Music&Video チャンネル番組ダウンロード予約中→P270

- 33  パターンデータ更新完了→P413
 パターンデータ更新推奨

お知らせ

- ディスプレイに表示する文字や記号は、一部変形もしくは省略しているものがあります。
- ディスプレイに表示されるマークは、お買い上げ時の設定をもとにしています。お買い上げ後の設定変更により、FOMA端末の表示が取扱説明書と異なる場合があります。
- FOMA端末のディスプレイは、非常に高度な技術を駆使して作られておりますが、ディスプレイの特性により、一部に点灯しないドット（点）や常時点灯するドット（点）が存在する場合があります。故障ではありませんので、あらかじめご了承ください。

マルチスクロールボタンと□／□に割り当てられている機能のマーク（ショートカット表示）

お買い上げ時、待受画面にはマルチスクロールボタンと□／□に割り当てられている機能を示すマーク（ショートカット表示）が表示されます。割り当てられている機能については、「各部の名称と機能」（P31）を参照してください。



-  を押すたびに、表示／非表示が切り替わります。また、表示されないように設定できます。→P103
- 待受画面に動画／i モーションやアニメーション、Flash画像などが設定されている場合は、ショートカット表示は表示／非表示の切り替えができません。

メニューの選択方法

FOMA 端末では、メインメニューやサブメニューなどのメニューから、機能の実行や設定、登録などの操作をします。

メインメニューから機能を選択する

ナビゲーションボタンでメニューアイコンから機能を選択する方法と、ダイヤルボタンで機能を選択する方法があります。



メインメニュー

■ メインメニューに表示されるアイコンと対応するボタン

メニューアイコン	対応するダイヤルボタン	説明
✉ (メール)	[1]	i モードメール、SMSを利用するときに選択します。i モードメール、SMSを利用するための各種設定も行えます。
☰ (i モード)	[2]	i モードを利用するときに選択します。i Menu への接続や、i チャネルの表示、i モードを利用するための各種設定やメッセージR/Fの確認などができます。
📄 (i アプリ)	[3]	i アプリを利用するときに選択します。お買い上げ時に登録されている i アプリやサイトからダウンロードした i アプリを表示できます。

メニューアイコン	対応するダイヤルボタン	説明
☎ (電話帳)	[4]	FOMA 端末本体／FOMAカードに保存されている電話帳を利用するときに選択します。
📁 (データBOX)	[5]	FOMA 端末、microSD メモリーカードに保存されている静止画、ミュージック、動画／i モーション、メロディ、SD オーディオのデータを利用するときに選択します。
🎵 (MUSIC)	[6]	ミュージックプレイヤーやSD オーディオプレイヤーを利用したり、Music&Videoチャンネルを表示したりするときに選択します。
📷 (LifeKit/ワンセグ)	[7]	ワンセグ、バーコードリーダー、赤外線受信、microSD メモリーカードの情報編集、カスタムメニューの編集、伝言メモ、ストップウォッチなど便利な機能を利用するときに選択します。
📷 (カメラ)	[8]	静止画、動画の撮影やカメラ設定を利用するときに選択します。
📅 (ステーションナリー)	[9]	スケジュール、アラーム、メモ、To Do リスト、世界時計、電卓、単位変換ツール、記念日マネージャーなど生活に便利な機能を利用するときに選択します。
⚙️ (設定)	[*]	FOMA 端末から鳴る音や音量の設定、待受画面などの画面表示の設定、時計の設定、国際ローミング設定、FOMA 端末を安心して利用するためのセキュリティの設定などを行うときに選択します。
📞 (自局番号)	[0]	自分の電話番号を確認するときに選択します。
📞 (サービス)	[#]	留守番電話サービス、キャッチホン、転送でんわ、迷惑電話ストップ、発信者番号通知、番号通知お願サービスなどネットワークサービスを利用するときに選択します。

項目メニューから機能を選択するには

ここでは、待受画面からメインメニューを呼び出し、「照明設定」の設定画面を表示するまでの操作を例に説明します。

- 本書では、本説明のようにナビゲーションボタンで機能を選択する操作で説明しています。

1 待受画面で [メニュー] を押す

メインメニューが表示されます。

2 メインメニューで [設定] にカーソルを移動し、[選択] を押す



設定画面

3 設定画面で [表示] にカーソルを移動し、[選択] を押す



表示画面

4 表示画面で [照明設定] にカーソルを移動し、[選択] を押す

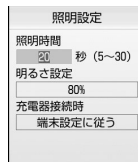

照明設定画面

ダイヤルボタンで機能を選択するには

ここでは、ダイヤルボタンでメニュー番号を選択し、「カメラ設定」の設定画面を表示するまでの操作を例に説明します。

1 待受画面で [メニュー] を押す

2 メインメニュー画面で「カメラ」に対応する [8] を押す

3 カメラ画面で「カメラ設定」に対応する [4] を押す

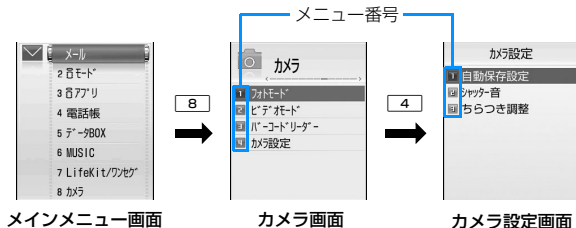

メインメニュー画面



カメラ画面

カメラ設定画面



各種画面の基本操作

1つ前の画面／待受画面に戻るには

メニュー項目の選択を間違えて1つ前の画面に戻るときや、操作を中断／終了して待受画面に戻るときは、次のように操作します。



- ：1つ前の画面に戻ります。
- ：待受画面に戻ります。終了の確認画面が表示された場合は、「はい」を選択すると操作を中断します。

お知らせ

- FOMA端末の操作状況によっては、 /  を押ししても待受画面／前の画面に戻らない場合があります。

設定項目の選択操作について

設定画面の各設定欄には、現在の設定内容が表示されています。設定を変更するには、変更する設定欄を選択し、表示される一覧から項目を選択して変更します。

- 設定欄の左右に◀ ▶が表示されている場合は、 /  で項目を切り替えることができます。



お知らせ

- 項目によっては設定を切り替えられない場合があります。

認証操作について

利用する機能やサービスによっては、認証のために各種暗証番号（P112）の入力画面が表示されます。入力画面が表示された場合は、ダイヤルボタンで暗証番号を入力して  【OK】を押します。正しく入力されると、操作を完了させたり、操作を次に進めたりできます。

- 入力した暗証番号は「*」で表示されます。



暗証番号入力画面
(例：端末暗証番号入力画面)

お知らせ

- 暗証番号の入力を中止して入力画面を閉じるには、 【キャンセル】を押します。

サブメニューについて

ソフトキーに「メニュー」が表示された場合は、サブメニューを呼び出して各種操作ができます。

- サブメニューの表示は、機能やFOMA端末の設定状況／登録状況などによって異なります。

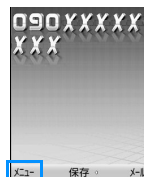

電話番号入力画面

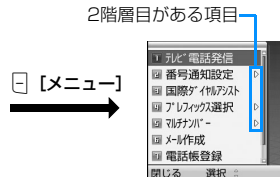

サブメニュー

■ 一覧画面でのサブメニューについて

一覧画面のサブメニューには、「1件削除」のようにカーソルが当たっている項目が対象となる項目や、「全件削除」のようにすべての項目が対象となる項目があります。1件の項目が対象となる操作を行う場合は、あらかじめ該当する項目にカーソルを移動してから [メニュー] を押してください。

お知らせ

- サブメニュー表示中は でカーソルを移動できます。また、メニュー番号のダイヤルボタンなどを押して、項目を選択することもできます。
- サブメニュー表示中に / を押すと、表示されている一番下または一番上の項目にカーソルを移動したり、さらに下または上の表示されていない項目にカーソルを移動して表示させたりできます。
- 2階層目がある項目はカーソルを移動して [選択] / を押すと2階層目を表示できます。
- サブメニューを閉じるには、 [閉じる] / を押します。

メニュー操作の表記について

本書では、主に待受画面からの操作で説明しています。また、原則として操作手順を次のように簡略化しています。

操作の記載例



- 操作のために押すボタンのイラストです。
- メインメニューのアイコンです。 でアイコンにカーソルを移動し、 [選択] を押して選択します。
- メニュー項目の名称です。「次の操作を行う」や「●●●を選択」のように表現している場合もあります。 で項目にカーソルを移動し、 [選択] を押して選択します。

サブメニューの記載例

サブメニューに表示される項目は、FOMA端末の設定状況や登録状況などの条件により異なる場合があります。

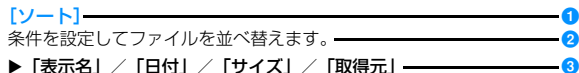

[メモリー情報]

- 本体メモリー：「データBOX」内の保存領域の状態などを表示します。
- 外部メモリー：microSDメモリーカードの保存領域の状態などを表示します。

- 項目の名称です。 で項目にカーソルを移動し、 [選択] を押して選択します。
- 項目の機能説明です。
- 項目の操作説明です。①を選択した後に操作します。
- 項目の選択後に表示される項目の名称、機能説明、操作説明です。

お知らせ

- リダイヤル一覧画面とリダイヤル詳細画面など複数のサブメニューをまとめて説明している場合は、設定内容や画面によって表示されないサブメニューが含まれている場合があります。

表記ルール

- 待受画面以外から開始する操作文の表記について
操作文の最初に「着信中」や「一覧画面」など、FOMA端末の状態や表示される画面を記載しています。
- 「選択」操作における☞【選択】の省略について
「操作の記載例」(P41) ③のようにアイコンや一覧から目的の機能を選択するときは☞【選択】などの確定操作を省略して記載しています。
同様に暗証番号の入力や文字の確定などの操作説明でも、☞【OK】などの確定操作を省略しています。
- □を☑にする操作における☞の省略について
□の付いた項目を選択し、☞を押して☑にする操作を、☞の操作を省略して「チェックを付ける」と記載しています。

FOMAカードを使う

FOMAカードは、お客様の電話番号などの契約情報が記録されているICカードです。FOMA端末に取り付けることで、電話やメール、iモードなどの通信機能を利用できます。FOMAカードを他のFOMA端末に取り付けることで、用途に合わせてFOMA端末を使い分けることもできます。
取り扱いの詳細については、FOMAカードの取扱説明書をご覧ください。

FOMAカードの取り付けかた／取り外しかた

- 「電源を切る」(P50)の操作を行った後、背面を上にして電池バックを取り外してから、FOMAカードの取り付け、または取り外しを行ってください。→P46

取り付けかた

FOMAカードを取り付けるときは、FOMA端末を閉じた状態で、両手で持って行ってください。

- ① FOMAカードのIC面を下にして、矢印の方向でガイドの下に差し込む

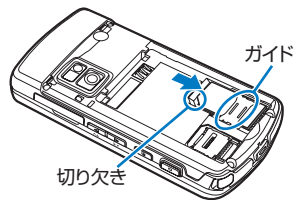

お知らせ

- 無理に取り付けようとすると、FOMAカードが壊れることがあります。

取り外しかた

FOMAカードを取り外すときは、FOMA端末を閉じた状態で、両手で持って行ってください。

① FOMAカードを矢印の方向にスライドさせて取り外す

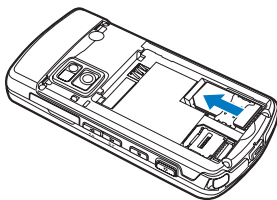

お知らせ

- 取り外したFOMAカードはなくさないようにご注意ください。

FOMAカードの暗証番号について

FOMAカードには、「PIN1コード」と「PIN2コード」という2つの暗証番号を設定できます。→P113

FOMAカード動作制限機能について

FOMA端末には、お客様のデータやファイルを保護するためのセキュリティ機能として、FOMAカード動作制限機能が搭載されています。

- FOMA 端末に FOMA カードを挿入した状態で、次のいずれかの方法でデータやファイルを取得したり、i アプリを実行したりすると、取得したデータやファイルにはFOMAカード動作制限機能が自動的に設定されます。
 - サイトやインターネットホームページから画像やメロディなどのファイルをダウンロードしたとき
 - サイトやインターネットホームページを画面メモとして保存したとき
 - ファイルが添付されている i モードメールを受信したとき
 - i アプリを実行したとき
 - FOMA カード動作制限機能が設定されたデータやファイル、ソフトは、取得時に挿入していたFOMAカードが挿入されているときのみ、表示/再生/ i モードメールへの添付/ソフトの起動/赤外線通信機能によるデータの送信、microSDメモリーカードへのコピーなどを実行できません。別のFOMAカードに差し替えると、これらの操作が実行できなくなります。
 - 制限の対象となるデータ/ファイルは次のとおりです。
 - i モードメールに添付されているファイル
 - ファイル（メロディ/画像）が添付されているメッセージR/F
 - 画面メモ
 - デコメールの署名に挿入されている画像
 - i モーション
 - i アプリ
 - 画像（アニメーション、Flash画像を含む）
 - 着うた®・着うたフル®
 - メロディ
 - 動作制限となるデータが含まれたメールテンプレート
 - Music&Videoチャンネルの番組
- ※「着うた」は株式会社ソニー・ミュージックエンタテインメントの登録商標です。

- ここでは、データやファイルの取得時に挿入していたFOMAカードを「お客様のFOMAカード」、それ以外のFOMAカードを「他の人のFOMAカード」として説明しています。

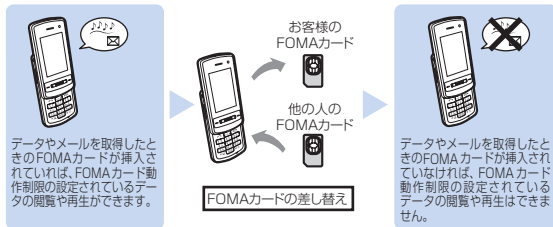

お知らせ

- 本機能で制限されているデータ／ファイルを待受画面などに設定すると、他の人のFOMAカードが取り付けられた場合やFOMAカードが取り付けられていない場合は、設定がお買い上げ時の状態になります。お客様のFOMAカードを挿入し直すと、お客様が設定した状態に戻ります。
- お買い上げ時に登録されている i アプリは本機能の制限の対象になりません。ただし、一度削除するなどしてサイトからダウンロードした場合は制限の対象になります。
- 次のデータ／ファイルは、本機能の制限の対象になりません。
 - 赤外線通信、microSDメモリーカード、データ通信を利用して入手したデータ／ファイル
 - 本FOMA端末で撮影／編集した画像
- データ／ファイルの入手時とは異なるFOMAカードが取り付けられている場合でも、本機能で制限されているデータ／ファイルの削除はできます。
- FOMAカードに保存される設定は次のとおりです。
 - 電話番号表示
 - PIN1コード、PIN2コード
 - SMS有効期間設定
 - SMSセンター設定
 - Select language

- 他の i チャネル対応端末にFOMAカードを差し替えた場合、テロップが表示されなくなります。待受画面で⁽²²²⁾を押してチャネル一覧を表示すると、最新の情報を受信してテロップが表示されるようになります。

FOMAカードの機能差分について

FOMA端末で「FOMAカード（青色）」をご使用になる場合、「FOMAカード（緑色／白色）」とは次のような違いがありますので、ご注意ください。

機 能	FOMAカード (青色)	FOMAカード (緑色／白色)	参照先
FOMAカード電話帳に登録できる電話番号の桁数	20桁まで	26桁まで	P83
WORLD WINGの利用	利用不可	利用可	P352
サービスダイヤルの利用	利用不可	利用可	P338

WORLD WINGについて

WORLD WINGとは、FOMAカード（緑色／白色）とサービス対応のFOMA端末で、海外でも同じ携帯電話番号で発信や着信ができる、ドコモのFOMA国際ローミングサービスです。なお、L705iXはドコモの3Gローミングサービスエリアでのみご利用いただけます。GSMサービスエリアでご利用される場合は、FOMAカード（緑色／白色）をGSM対応端末に差し替えることによりご利用いただけます。

- 2005年9月1日以降にFOMAサービスをご契約いただいた方は、お申し込み不要です。ただし、FOMAサービスご契約時に不要である旨お申し出いただいた方や途中でご解約された方は、再度お申し込みが必要です。
- 2005年8月31日以前にFOMAサービスをご契約で「WORLD WING」をお申し込みいただけていない方はお申し込みが必要です。
- 一部ご利用できない料金プランがあります。
- 万一、FOMAカード（緑色／白色）を海外で紛失・盗難された場合には、速やかにドコモへご連絡いただき、利用中断の手続きをとってください。お問い合わせ先については、取扱説明書裏面の総合お問い合わせ先をご覧ください。なお、紛失・盗難された後に発生した通話・通信料もお客様のご負担となりますのでご注意ください。

電池パックの取り付けかた／取り外しかた

- FOMA端末の電源を切り、閉じた状態で、手に持って行ってください。

取り付けかた

- ①の方向にリアカバーロックボタンを押しながら、リアカバーを②の方向に持ち上げて取り外す

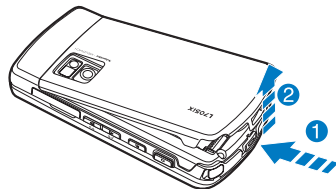

- ②電池パックの製品名が記載されている面を上にして、電池パックとFOMA端末の金属端子が合うように①の方向に取り付けてから、②の方向へはめ込む

- 電池パックをはめ込むときは、突起の下に押し付けるようにしてからはめ込んでください。

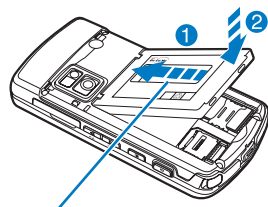

電池パックの製品名が記載されている面を上にしてください。

- ③ リアカバーを①の方向に押し付けながら、②の方向に「カチッ」と音がするまで押し込んで取り付ける

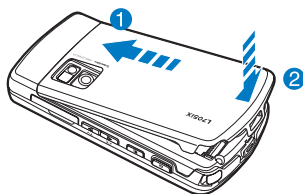

お知らせ

- FOMAカードが正しく取り付けられていない状態で電池パックを無理に取り付けようとすると、FOMAカードが壊れる場合があります。
- 電池パックを無理に取り付けようとすると、FOMA端末の端子が壊れることがあります。

取り外しかた

- ① ①の方向にリアカバーロックボタンを押しながら、リアカバーを②の方向に持ち上げて取り外す

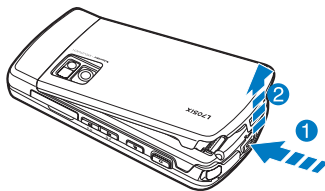

- ② 電池パックを①の方向に押し付けながら、つまみを②の方向へ持ち上げ、③の方向に取り外す

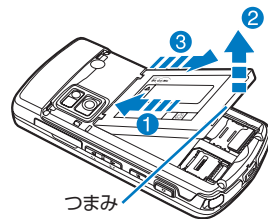

FOMA端末を充電する

FOMA端末は、専用のACアダプタ（別売）またはDCアダプタ（別売）で充電してください。また、FOMA端末専用の電池パック LO2 をご利用ください。

■ 電池パックの寿命

- 電池パックは消耗品です。充電を繰り返すごとに1回で使える時間が、次第に短くなっていきます。
- 1回で使える時間がお買い上げ時に比べて半分程度になったら、電池パックの寿命が近づいていますので、早めに交換することをおすすめします。また、電池パックの使用条件により、寿命が近づくとつれて電池パックが膨れる場合がありますが問題ありません。
- 充電しながら i アプリやテレビ電話などを長時間行くと電池パックの寿命が短くなることがあります。

環境保全のため、不要になった電池パックはNTT DoCoMoまたは代理店、リサイクル協力店などにお持ちください。



Li-ion

■ 充電について

- 詳しくはFOMA ACアダプタ 01/02 (別売)、FOMA海外兼用ACアダプタ 01 (別売)、FOMA DCアダプタ 01/02 (別売) の取扱説明書をご覧ください。
- FOMA ACアダプタ 01はAC100Vのみに対応しています。また、FOMA ACアダプタ 02およびFOMA海外兼用ACアダプタ 01はAC100Vから240Vまで対応しています。
- ACアダプタのプラグ形状はAC100V用 (国内仕様) です。AC100Vから240V対応のACアダプタを海外で使用する場合は、渡航先に適合した変換プラグアダプタが必要です。なお、海外旅行用の変圧器を使用する場合は、充電は行わないでください。
- ACアダプタまたはDCアダプタで充電するには、電池パックをFOMA端末に取り付けた状態でないと充電できません。
- コネクタを抜き差しする際は、無理な力がかからないようにゆっくり確実に行ってください。
- 通話中の場合でも、充電を開始すると受話口から充電開始音が聞こえます。
- 電池パックが空の状態では充電を開始すると、しばらくの間FOMA端末の電源が入らない場合があります。
- 充電中にテレビ電話などを長時間行ったりすると、FOMA端末内部の温度が上昇し、充電が停止する場合があります。その場合は、しばらくたってから再度充電してください。

■ 電源を入れたままでの長時間 (数日間) 充電はおやめください

- 充電時に FOMA 端末の電源を入れたままで長時間おくと、充電が終わった後、FOMA端末は電池パックから電源が供給されるようになるため、実際に使うと短い時間しか使えず、すぐにバッテリー警告音が鳴ってしまうことがあります。このようなときは、再度正しい方法で充電を行ってください。再充電の際は、FOMA端末を一度ACアダプタ、DCアダプタから外して再度接続し直してください。

■ 電池パックの使用時間の目安

使用時間は使用環境、電池の劣化度によって異なります。

FOMA/3G	連続待受時間	静止時：約330時間 移動時：約270時間
	連続通話時間	音声電話時：約140分 テレビ電話時：約90分
ワンセグ視聴時間		約210分

- 連続通話時間とは、電波を正常に送受信できる状態で通話に使用できる時間の目安です。
- 連続待受時間とは、電波を正常に受信できる状態で移動したときの時間の目安です。なお、電池の充電状態、機能設定状況、気温などの使用環境、利用場所の電波状態 (電波が届かないか、弱い場所など) により、待受時間は約半分程度になることがあります。i モード通信を行うと通話 (通信) ・待受時間は短くなります。また、通話や i モード通信をしなくても i モードメールを作成、ダウンロードした i アプリや i アプリ待受画面の起動、データ通信、マルチアクセスの実行、カメラの使用、動画や音楽再生、ワンセグの視聴などを行うと、通話 (通信) ・待受時間は短くなります。
- 滞在国のネットワーク状況によっては記載値より短くなることがあります。
- 静止時の連続待受時間とは、FOMA端末を閉じ、電波を正常に受信できる静止状態での平均的な利用時間です。
- 移動時の連続待受時間とは、FOMA端末を閉じ、電波を正常に受信できるエリア内で「静止」「移動」と「圏外」を組み合わせた状態での平均的な利用時間です。
- ワンセグ視聴時間は、電池パックの充電状態、機能設定状況、気温などの使用環境、利用場所の電波状態 (電波が届かない、または弱い) などにより、短くなる場合があります。

■ 電池パックの充電時間の目安

FOMA ACアダプタ 01/02	約160分
FOMA DCアダプタ 01/02	約160分

- 充電時間の目安は、FOMA端末の電源を切って、電池パックが空の状態から充電したときの時間です。
FOMA端末の電源を入れて充電した場合、充電時間は長くなります。

ACアダプタで充電する

- 1 FOMA端末の外部接続端子のカバーを開き(①)、回転させる(②)
- 2 ACアダプタのコネクタを矢印の刻印されている面を上にして、FOMA端末の外部接続端子に水平に差し込む

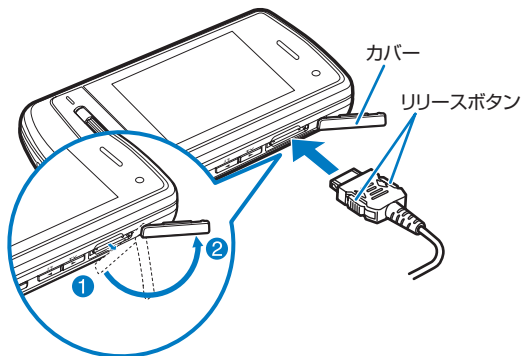

3 ACアダプタの電源プラグをコンセントに差し込む

充電が開始され、イルミネーションが赤く点灯します。

- 電源が入っている場合は、充電開始音が鳴ります。設定によっては、鳴らない場合があります。

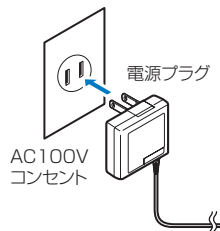

4 充電が終わったら、ACアダプタのコネクタのリリースボタンを押しながら水平に引き抜く

充電が完了すると、イルミネーションが消灯します。

- 電源が入っている場合は、充電完了音が鳴ります。設定によっては、鳴らない場合があります。
- ACアダプタの抜き差しは、向き(表裏)を確かめ水平に行ってください。無理に取り外そうとすると故障の原因となります。

■ DCアダプタ (別売)

DCアダプタは、FOMA端末に電池パックを付けたまま自動車のシガーライターソケット(12V/24V)から充電するための電源を供給するアダプタです。

詳しくはFOMA DCアダプタ 01/02の取扱説明書をご覧ください。

お知らせ

- 充電中にディスプレイの照明をつけたままにするように設定できます。→P105
- 充電中は電池残量表示のアイコンが → → → (青) の順にアニメーション表示され、充電が完了すると (青) が点灯します。

<ACアダプタ/DCアダプタ>

- 指定の電源、電圧で使用してください。誤った電圧で使用すると、火災や故障の原因となります。





<DCアダプタ>

- DCアダプタはマイナスアース車（12V/24V）専用です。
- ヒューズ（2A）は消耗品です。ヒューズが切れて交換する場合は、お近くのカー用品店などで買い求めください。
- 車のバッテリーの消耗を避けるため、エンジンを切った状態で使用しないでください。

電池残量



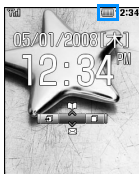

電池残量の確認のしかた

画面上部に電池残量（目安）を示すアイコンが表示されます。

-  (青)：電池残量は十分です。
-  (青)：電池残量が少なくなっています。
-  (赤)：電池残量がほとんどありません。充電してください。
-  (赤)：電池残量がほとんどありません。しばらくすると自動的に電源が切れます。充電してください。



お知らせ

- 電池残量を示すアイコンが  (赤)、 (赤) のときは、カメラ機能（バーコードリーダー含む）と赤外線通信機能が使えなくなります。
- 電池残量を示すアイコンが  (青) 以外のときは、ミュージックプレイヤー/SDオーディオプレイヤーを起動するときに、電池残量が少ない旨をお知らせする画面が表示されます（ (青) のときは、表示されない場合があります）。

電池残量を音と表示で確認する

電池残量（目安）を音と表示で確認できます。

☑ [メニュー] ▶ ⚙ (設定) ▶ 「その他」 ▶ 「電池残量」

確認画面が表示され、電池残量に合わせて音が鳴ります。約3秒経つと電池残量の表示画面が消えます。

- 「ピッピッピッ」：電池残量は十分です。
- 「ピッピッ」：電池残量が少なくなっています。
- 「ピッ」：電池残量がほとんどありません。充電してください。



お知らせ

- 「ダイヤル音」を「ミュート」に設定している場合や「マナーモード」設定中は音が鳴りません。

電池が切れそうになると

「電池がなくなりました 充電するかバッテリーを交換して下さい」のメッセージが表示され警告音が鳴ります（設定によっては、鳴らない場合があります）。画面上部の  (赤) が点滅し、しばらくすると自動的に電源が切れます。



電源ON/OFF

電源を入れる／切る

電源を入れる

1 電源が切れている状態で  (2秒以上)

FOMA 端末のダイヤルボタンのバックライトとイルミネーションが点灯し、ウェイクアップ画面が表示された後、待受画面が表示されます。



待受画面

お知らせ

- FOMAカードが取り付けられていない場合は、「FOMAカード(UIM)を挿入してください」と表示されます。
-  が表示されている状態で移動せずに通話しているときでも、通話が切れる場合があります。
- 日付時刻の設定→P51
- 発信者番号通知の設定→P52
- 端末暗証番号の変更→P113

「PIN1コードリクエスト」を「ON」に設定しているときは

PIN1コード入力画面が表示されます。
PIN1コード(P113)を入力すると、ウェイクアップ画面が表示された後、待受画面が表示されます。



「オールロック」を設定しているときは

端末暗証番号の入力が必要になります。

画面上部に「圏外」が表示されるときは

サービスエリア外または電波の届かない場所にいます。電波の受信レベルを示すアイコンが表示される場所まで移動してください。アイコンは次のように4段階で表示されます。

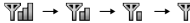
 →  →  → 
強 ←————→ 弱

電源を切る

1 電源が入っている状態で待受画面表示中に  (2秒以上)

終了画面が表示され、電源が切れます。

日付・時刻を合わせる

時刻を自動で補正するように設定できます。また、タイムゾーンやサマータイム、日付／時刻の設定ができます。

- 1 [メニュー] ▶ (設定) ▶ 「日付／時刻」▶ 「日付／時刻設定」



日付／時刻設定画面

2 次の操作を行う

- 「自動時刻時差補正」を「ON」に設定した場合は、「タイムゾーン設定」「サマータイム設定」「日付／時刻設定」を設定できません。

【自動時刻時差補正】

ネットワークからの時刻情報をもとに、FOMA端末の時刻を補正するかどうかを設定します。

ON : 日付・時刻を自動で補正します。

OFF : 自動時刻時差補正をしません。

【タイムゾーン設定】

日付時刻のタイムゾーンを設定します。

[リスト] を押して国名／都市名のリストから選択する場合は、 [前]、 [次] を押すと、ページ単位でリストが切り替わります。

▶ **タイムゾーンを選択**

【サマータイム設定】

サマータイムを設定します。

▶ 「OFF」／「+1時間」／「+2時間」

【日付／時刻設定】

手動で日付、時刻を設定します。

日付は / で変更箇所カーソルを移動して、ダイヤルボタンで入力します（日付部分で [選択] を押すとカレンダー画面で設定できます。カレンダー画面の操作方法→P298）。

時刻は / で変更箇所カーソルを移動して、ダイヤルボタンで時刻、 で「AM」／「PM」を切り替えます（時刻部分で を押すと、ダイヤルボタンと で時刻を入力できる時刻設定画面が表示されます）。

- 「日付／時刻表示設定」（P108）の設定によっては、日付や時刻の表示順や表示内容が異なります。
- 1980/01/01～2099/12/31の範囲で設定できます。

3 [完了]

お知らせ

<自動時刻時差補正>

- 電波状況によっては時刻を補正できない場合があります。
- 海外でFOMA端末を使用する場合、利用するネットワークによっては時刻やタイムゾーンを補正できない場合があります。また、正しく時刻を表示できない場合があります。世界時計で滞在先の時刻に設定してご利用ください。→P309
- i アプリ起動中や、FOMAカードが取り付けられていない場合は時刻が補正されません。
- 数秒程度の誤差が生じる場合があります。

発信者番号通知

相手に自分の電話番号を通知する

発信者番号の通知／非通知の設定を、あらかじめネットワークに設定できます。

- お客様の発信者番号（電話番号）は大切な情報です。通知する際は十分にご注意ください。
- 「圏外」が表示されているときは、発信者番号通知を設定できません。

1 [メニュー]▶☎(サービス)▶「発信者番号通知」

2 次の操作を行う

【発信者番号通知設定】

発信者番号を通知／非通知に設定します。

▶「通知する」／「通知しない」▶ネットワーク暗証番号を入力

【発信者番号通知設定確認】

現在の設定状態を確認します。

お知らせ

- 発信者番号は、相手の電話機が表示できる場合にのみ有効です。
- 電話をかけることに発信者番号通知を設定できます。→P62

自局番号

自分の電話番号を確認する

FOMAカードに登録されているお客様の電話番号（自局番号）を表示できます。

1 [メニュー]▶☎(自局番号)

■登録されている詳細情報を表示する場合

自局番号画面で☎[詳細]を押して端末暗証番号を入力すると、自局番号詳細画面が表示されます。自局番号以外の情報を登録できます。→P306

- 自局番号以外の電話番号やメールアドレス、URLが登録されている場合は、カーソルを移動して☎を押すと電話の発信や i モードメール作成、サイトへの接続ができます。



自局番号画面

電話／テレビ電話

電話／テレビ電話のかけかた	
電話／テレビ電話について	54
電話／テレビ電話をかける	54
リダイヤル／着信履歴を利用する	58
最近の通話を利用する	62
最近の通話	62
1回の通話ごとに発信者番号を通知／非通知にする	62
184／186	62
ブッシュ信号を手早く送り出す	63
ポーズ機能	63
国際電話を利用する	63
WORLD CALL	63
電話番号の先頭に付加する番号を設定する	66
プレフィックス設定	66
サブアドレスを指定して電話をかける	67
サブアドレス設定	67
再接続されるまでのアラームを設定する	67
再接続アラーム	67
周囲の騒音を抑えて通話を明瞭にする	67
ノイズキャンセラ	67
電話／テレビ電話の受けかた	
電話／テレビ電話を受ける	68
かかってきた音声電話の応答方法を設定する	70
応答設定	70
FOMA端末を閉じて通話を終了する／保留する	70
通話中クローズ設定	70
通話中に相手の声の音量を調節する	70
受話音量	70
着信音の音量を調節する	71
着信音量	71
電話／テレビ電話に出られないとき／出られなかったとき	
すぐに電話に出られないときに保留にする	71
応答保留	71
応答保留音を設定する	71
応答保留音	71
通話保留音を設定する	72
通話中保留音	72
公共モード（ドライブモード）を利用する	72
公共モード（ドライブモード）	72
公共モード（電源OFF）を利用する	73
公共モード（電源OFF）	73
不在着信を確認する	74
不在着信	74
電話に出られないときに用件を録音する	74
伝言メモ	74
着信中に電話に出られないときに用件を録音する	76
クイック伝言メモ	76
テレビ電話の設定	
相手側に送信する映像について設定する	76
テレビ電話の設定を変更する	77
テレビ電話設定	77

テレビ電話について

テレビ電話機能は、ドコモのテレビ電話に対応した端末どうしで利用できます。

- ドコモのテレビ電話は「国際基準の3GPP*1」で標準化された、3G-324M*2」に準拠しています。ドコモのテレビ電話と異なる方式を利用しているテレビ電話対応端末とは接続できません。
 - *1：3GPP（3rd Generation Partnership Project）
第3世代移動通信システム（IMT-2000）に関する共通技術仕様開発のために設置された地域標準化団体です。
 - *2：3G-324M
第3世代携帯テレビ電話の国際規格です。
- テレビ電話の通信速度には64K（64kbps）と32K（32kbps）の2種類がありますが、本FOMA端末では32Kによるテレビ電話は利用できません。
- 本FOMA端末は遠隔監視機能には対応しておりません。

テレビ電話中画面の見かた

- 親画面**
お買い上げ時は、相手の画像が表示されます。
 - 子画面**
お買い上げ時は、自分の画像が表示されます。
 - 通話時間**
分：秒の形式で表示されます。
 - 設定状態アイコン**
 - ズーム調整→P57
 - ハンズフリー ON/OFF状態表示→P55
 - 画像区分（カメラ画像/代替画像）→P57
- 

電話／テレビ電話をかける

電話番号を入力

- 80桁まで入力できます。画面上には32桁まで表示でき、32桁を超えて入力すると、最初に入力した数字を超えた分だけ消えます。
- [0]～[99]を入力すると、該当するメモリー番号の電話帳を呼び出せます。また、3桁以上の数字を入力すると、入力した数字が含まれる電話番号を電話帳から呼び出せます。→P94
- 同一市内へかけるときでも市外局番から入力してください。
- 【保存】：入力した電話番号を電話帳に新規/追加登録します。→P84
- 【メール】：入力した電話番号が宛先に入力された i モードメールを作成します。→P171



電話番号入力画面

2 音声電話をかける場合



テレビ電話をかける場合

☐【メニュー】▶「テレビ電話発信」

受話口から呼出音が聞こえ、相手が電話に出るまで発信中画面が表示されます。

- [Spk on・Spk off]: ハンズフリー通話のON/OFFを切り替えます。

- 通話中にダイヤルボタン//を押すと、プッシュ信号が送信できます。

■ テレビ電話中の場合

- [代替画像・カメラ]: 相手に送信する画像を代替画像/カメラ画像で切り替えます。
- : 相手に画像を送信するカメラをインカメラ/アウトカメラで切り替えます。

3 通話が終了したら または 【終話】



音声電話中画面

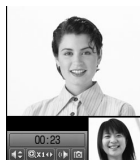

テレビ電話中画面

お知らせ



- 番号通知お願いガイダンスが聞こえた場合は、発信者番号を通知して電話をかけ直してください。
- 本FOMA端末では、通話中にテレビ電話/音声電話の切り替えはできません。
- 通話中にFOMA端末を閉じると、「通話中クローズ設定」が「通話切断」に設定されている場合は通話を終了し、「通話保留」に設定されている場合は保留します。ただし、平型スイッチ付イヤホンマイク（別売）などと接続して通話している場合は、FOMA端末を閉じても通話は終了または保留されません。
- 通話中に電池残量が少なくなると、バッテリー警告音が受話口から聞こえます。そのまま通話を継続できますが、しばらくすると自動的に電源が切れて通話が切断されます。
- 本FOMA端末は、USB接続によるハンズフリー機器（車載ハンズフリーキット 01など）に対応しておりません。

<テレビ電話>

- テレビ電話に対応していない電話機にかけた場合や、相手がテレビ電話でも圏外や電源を切っている場合は接続できません。テレビ電話に対応していない電話機にかけた場合で、「音声自動再発信」を「ON」にしているときは、テレビ電話接続前に相手から切断され、音声電話として電話をかけ直します。ただし、ISDN同期64Kの接続先、3G-324MIに対応していないISDNのテレビ電話など（2008年1月現在）、間違い電話をした場合などは、このような動作にならない場合があります。通信料金が発生する場合もございますので、ご注意ください。
- FOMA端末から110番、119番、118番へテレビ電話で緊急通報した場合は、自動的に音声電話で発信します。
- テレビ電話中に送信されてきた i モードメールやメッセージ R/F は、i モードセンターに保管されます。SMSはテレビ電話中でも受信できます。
- 相手に代替画像を送信している場合でも、デジタル通話料がかかります。

入力した電話番号を修正するには

入力した数字を削除する場合は、 /  /  で削除する数字にカーソルを移動し、 を押します。

数字を追加する場合は、 /  /  で入力する位置の右側の数字にカーソルを移動し、ダイヤルボタンで数字を入力します。

発信中画面の表示について

電話帳に登録されている相手に電話をかけると、登録した名前が表示されます。

テレビ電話がかからなかったときは

テレビ電話がかからなかったときは、画面に次のメッセージが表示されます（通話する相手の電話機種別やネットワークサービスのご契約の有無により、実際の相手の状況とメッセージの表示が異なる場合があります）。

メッセージ	説明
番号をご確認の上おかけ直してください	使われていない電話番号です。
お話中です	相手が話中です（相手の端末によっては、パケット通信中の場合にも表示されることがあります）。
パケット通信中です	相手がパケット通信中です。
電波の届かない所にいるか、電源が切れています	相手が圏外にいるか、電源が切れています。
発信者番号通知をONにしてください	発信者番号が非通知になっています（ビジュアルネットなどへの発信時）。
転送致しますのでお待ちください	転送中です。
音声電話でおかけ直してください	転送でんわサービスが設定されていて転送先がテレビ電話非対応端末です。

メッセージ	説明
上限額を超過しているため接続できません	ご利用金額がリミット機能付プラン（タイプリミット、ファミリーワイドリミット）の上限額を超過しています。
iモードから接続してください	iモード公式サイト（情報サービス提供者）のサイトからテレビ電話を発信してください（Vライブへの発信時）。
接続できませんでした	「発信者番号通知設定」を「通知する」に設定のうえ、おかけ直してください。 <ul style="list-style-type: none">上記以外の場合にも表示されることがあります。

電話番号入力画面のサブメニュー

1 電話番号入力画面(P54)▶ [メニュー]▶次の操作を行う

【テレビ電話発信】

テレビ電話をかけます。

【番号通知設定】

1回の通話のたびに発信者番号を通知するかどうかを設定して電話します。→P62

▶「通知しない」 / 「通知する」 / 「キャンセル」

【国際ダイヤルアシスト】

通話先の国番号を選択すると、「009130010」（WORLD CALL）と国番号が電話番号の先頭に挿入されます。→P63

【プレフィックス選択】

入力した電話番号の先頭にプレフィックス番号を追加します。追加は1回のみ可能です。→P64

【マルチナンバー】

マルチナンバーを契約されている場合は、発信番号を選択して電話をかけます。→P338

▶「基本契約番号」／「付加番号1」／「付加番号2」／「キャンセル」

【メール作成】

入力した電話番号を宛先にした i モードメールを作成します。→P171

【電話帳登録】

電話帳に登録します。→P84

【電話帳検索】

入力した電話番号で電話帳を検索します。→P87

音声電話中画面のサブメニュー

1 音声電話中画面(P55)▶【メニュー】▶次の操作を行う

【新規発信】*1

通話中の電話を保留にして別の相手に電話をかけます。

【通話終了】

電話を切ります。

【保留】

通話を保留します。解除するには、または【解除】を押します。

【ミュート設定・ミュート解除】

相手に送信する音声の消音／消音解除を設定します。

【自局番号転送】

自分の電話番号（自局番号）が本文に入力された i モードメールを作成します。→P171

【電話帳検索】*2

電話帳を検索します。→P87

*1：キャッチホンを契約されていない場合は使用できません。

*2：リダイヤルや履歴から電話をかけている場合や電話帳の起動中は使用できません。使用する場合は、タスク一覧画面から該当する機能を終了させてください。→P294



テレビ電話中画面のサブメニュー

1 テレビ電話中画面(P55)▶【メニュー】▶次の操作を行う

【終話】

電話を切ります。

【保留】

通話を保留します。解除するには、または【解除】を押します。
【代替画像】を押して保留を解除すると、相手には代替画像が送信されます。

【代替画像・カメラ画像】

相手に送信する画像を代替画像またはカメラ画像に切り替えます。

【カメラ設定】

テレビ電話のカメラを設定します。/でアイコンを選択します。設定後は【閉じる】を押します。

ズーム : カメラ画像をズーム（×1／×2）します。

明るさ : カメラ画像の明るさ（明るい／標準／暗い）を変更します。

ナイトモード : 暗い場所などで利用するときを設定します。

【テレビ電話設定】

テレビ電話の表示方法と照明について設定します。設定後は [完了] を押します。

テレビ電話画面設定

- 両方（相手画像）：親画面に相手画像、子画面に自画像を表示します。
両方（自画像）：親画面に自画像、子画面に相手画像を表示します。
相手のみ：相手画像のみを表示します。
自分のみ：自画像のみを表示します。

照明設定

- 常時点灯：通話中は常に点灯します。
端末設定に従う：「照明設定」の設定に従います。→P105

【画面サイズ設定】

親画面の表示サイズを設定します。

▶「等倍」／「拡大」

【送信画質設定】

相手に送信する画像の画質を設定します。

画質優先：画質を重視して送信します。動きが少ない場合に有効です。

標準：画質、動きともに標準で送信します。

動き優先：動きを重視して送信します。動きが多い場合に有効です。

【カメラ切替】

相手に画像を送信するカメラをインカメラとアウトカメラで切り替えます。

【電話帳検索】※

電話帳を検索します。→P87

【自局番号】

自分の電話番号（自局番号）を表示します。

※：リダイヤルや履歴から電話をかけている場合や電話帳の起動中は使用できません。使用する場合は、タスク一覧画面から該当する機能を終了させてください。→P294

リダイヤル／着信履歴を利用する

リダイヤルや着信履歴を利用して電話をかけられます。また、最近の通話（発信／着信とも）からも電話をかけられます。

リダイヤル

前にかけた相手にかけ直す

リダイヤルには、音声電話やテレビ電話をかけた履歴が30件まで記録されます。履歴には、電話番号と発信日時が記録されます。

• 30件を超えた場合は、古い情報から順に削除されます。

1 待受画面▶

- 電話帳に登録されている相手の履歴には通話種別と名前が表示されます。電話帳に登録されていない相手の場合は通話種別と電話番号が表示されます。

1 電話帳に登録されている相手の名前
登録されていない場合は相手の電話番号が表示されます。

2 発信方法
📞 音声電話で発信
📺 テレビ電話で発信

3 相手の電話番号
電話帳に登録されていない場合は「未登録」と表示されます。アイコンの左右に矢印がある場合は、/で登録内容を確認できます。

4 国際電話発信
🌐 海外へ国際電話で発信
🌐 海外で国際ローミング中に発信
🌐 海外で国際ローミング中に国際電話で発信

5 発信したマルチナンバー※
📞/📺/📺 基本契約番号/付加番号1/付加番号2
※：マルチナンバーを契約されている場合に表示されます。

6 発信日時

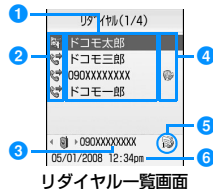

リダイヤル一覧画面

2 電話をかけるリダイヤルにカーソルを移動▶ [表示]

1 発信方法

2 電話帳に登録されている名前
電話帳に登録されていない場合は「未登録」が表示されます。

3 相手の電話番号

4 発信時の番号通知設定
番号通知設定 (P56) を設定して発信した場合に表示されます。

5 発信したマルチナンバー*

発信したマルチナンバーが「電話番号設定」(P338) の登録名で表示されます。
※: マルチナンバーを契約されている場合に表示されます。

6 発信日時

7 通話時間

8 国際電話通信

- 海外へ国際電話で発信
- 海外で国際ローミング中に発信
- 海外で国際ローミング中に国際電話で発信

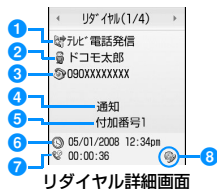

3 音声電話をかける場合

[] または [] [発信]

テレビ電話をかける場合

[] [メニュー] ▶ 「テレビ電話発信」

お知らせ

- リダイヤル一覧画面でリダイヤルを選択して [] を押すと音声電話、[] [メニュー] ▶ 「テレビ電話発信」を選択するとテレビ電話をかけられます。
- 電話帳に同じ電話番号が重複して登録されているときは、フリガナ検索で先に表示される名前が表示されます。
- 「184」「186」を付けて電話をかけた場合は、別のリダイヤルとして記録されます。
- リダイヤル一覧画面／詳細画面で [] [メール] を押すと、選択中のリダイヤルの電話番号が宛先に入力された i モードメールを作成します。

リダイヤル一覧画面／リダイヤル詳細画面のサブメニュー

1 リダイヤル一覧画面(P58)／リダイヤル詳細画面(P59)▶ [] [メニュー]▶ 次の操作を行う

[音声通話]

音声電話をかけます。

[テレビ電話発信]

テレビ電話をかけます。

[メール作成]

リダイヤルの電話番号を宛先にした i モードメールを作成します。
→P171

[電話帳登録]

リダイヤルの電話番号を電話帳に登録します。→P84

[カスタマイズ発信]

リダイヤルの電話番号を変更して電話をかけます。

[履歴切替] *

表示する履歴を切り替えます。

最近の通話 : 最近の通話一覧画面が表示されます。→P62

最近のメール : 最近のメール一覧画面が表示されます。→P199

着信履歴 : 着信履歴一覧画面が表示されます。→P60

受信メール : 受信メール履歴一覧画面が表示されます。→P199

送信メール : 送信メール履歴一覧画面が表示されます。→P199

[1件削除]

選択中/表示中のリダイヤルを削除します。

▶ 「はい」

[全件削除] *

すべてのリダイヤルを削除します。

▶ 「はい」

※ : 詳細画面では表示されません。

着信履歴

着信履歴を利用する

着信履歴には、かかってきた音声電話やテレビ電話の履歴が30件まで記録されます。履歴には、電話番号と着信日時が記録されます。

- 30件を超えた場合は、古い情報から順に削除されます。

1 待受画面▶

- 相手が発信者番号を通知してきた場合は、電話帳に登録されている相手の履歴に通話種別と登録されている名前が表示されます。電話帳に登録されていない相手の場合は通話種別と電話番号が表示されます。相手から発信者番号が通知されなかった場合は、発信者番号の非通知理由が表示されます。

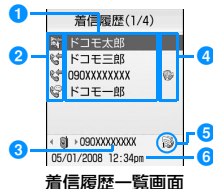

- 1 電話帳に登録されている相手の名前
登録されていない場合は相手の電話番号が表示されます。
- 2 着信方法
📞 / 📺 音声電話で着信/不在着信 (着信拒否含む)
📺 / 📞 テレビ電話で着信/不在着信 (着信拒否含む)
- 3 相手の電話番号
電話帳に登録されていない場合は「未登録」と表示されます。アイコンの左右に矢印がある場合は、/で登録内容を確認できます。
- 4 国際電話着信
🌐 海外から国際電話で着信
🌐 海外で国際ローミング中に着信
🌐 海外で国際ローミング中に国際電話から着信
- 5 着信したマルチナンバー*
📞 / 📺 / 📞 基本契約番号/付加番号1/付加番号2
※ : マルチナンバーを契約されている場合に表示されます。
- 6 着信日時

2 履歴にカーソルを移動▶ [表示]

- 1 着信方法
- 2 電話帳に登録されている名前
電話帳に登録されていない場合は「未登録」、電話番号の情報が受信されなかった場合は「非通知設定」が表示されます。
- 3 相手の電話番号

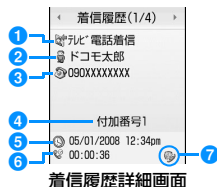

4 着信したマルチナンバー*

着信したマルチナンバーが「電話番号設定」(P338)の登録名で表示されます。

※：マルチナンバーを契約されている場合に表示されます。

5 着信日時

6 通話時間／呼出時間（不在着信の場合）

 /  着信 / 不在着信



7 国際電話着信

 海外から国際電話で着信

 海外で国際ローミング中に着信

 海外で国際ローミング中に国際電話から着信



3 音声電話をかける場合

 または  【発信】

テレビ電話をかける場合

 【メニュー】▶【テレビ電話発信】

お知らせ

- 着信履歴一覧画面で履歴を選択して  を押すと音声電話、 【メニュー】▶【テレビ電話発信】を選択するとテレビ電話をかけられます。
- 発信者番号の通知がない着信の履歴には、発信者番号非通知理由が表示されます。→P122
- 電話帳に同じ電話番号が重複して登録されているときは、フリガナ検索で先に表示される名前が表示されます。
- ダイヤルインを利用した着信の履歴は、実際の番号とは異なる番号が表示される場合があります。
- 着信履歴一覧画面／詳細画面で  【メール】 を押すと、選択中の着信履歴の電話番号が宛先に入力された i モードメールを作成します。

着信履歴一覧画面／着信履歴詳細画面のサブメニュー

1 着信履歴一覧画面(P60)／着信履歴詳細画面(P60)

▶  【メニュー】▶ 次の操作を行う

【音声通話】

音声電話をかけます。

【テレビ電話発信】

テレビ電話をかけます。

【メール作成】

着信履歴の電話番号を宛先にした i モードメールを作成します。→P171

【電話帳登録】

着信履歴の電話番号を電話帳に登録します。→P84

【カスタマイズ発信】

着信履歴の電話番号を変更して電話をかけます。

【履歴切替】*

表示する履歴を切り替えます。

最近の通話：最近の通話一覧画面が表示されます。→P62

最近のメール：最近のメール一覧画面が表示されます。→P199

受信メール：受信メール履歴一覧画面が表示されます。→P199

リダイヤル：リダイヤル一覧画面が表示されます。→P58

送信メール：送信メール履歴一覧画面が表示されます。→P199

【1件削除】

選択中／表示中の着信履歴を削除します。

▶ 「はい」

【全件削除】*

すべての着信履歴を削除します。

▶ 「はい」

※：詳細画面では表示されません。

最近の通話

最近の通話を利用する

「最近の通話」には、発信／着信の履歴が合わせて60件まで記録されます。

- 60件を超えた場合は、古い情報から順に削除されます。

1 待受画面▶

以降の操作、および画面の説明については、リダイヤル (P58)、着信履歴 (P60) を参照してください。

お知らせ

- 最近の通話一覧画面／詳細画面からのサブメニュー操作は、リダイヤルと着信履歴の一覧画面／詳細画面と同じです。→P59、P61

184 / 186

1 回の通話ごとに発信者番号を通知／非通知にする

相手の電話番号の先頭に「184」／「186」を付ける方法と、電話番号入力画面でサブメニューを利用する方法があります。

184 / 186を付けて通知／非通知にする

1 「184」(非通知)／「186」(通知)を入力▶電話番号を入力

2 音声電話をかける場合



テレビ電話をかける場合

 [メニュー]▶「テレビ電話発信」

サブメニューを利用して通知／非通知にする

例：電話番号入力画面のサブメニューを利用した場合

1 電話番号を入力▶  [メニュー]▶「番号通知設定」▶「通知しない」／「通知する」／「キャンセル」

2 音声電話をかける場合



テレビ電話をかける場合

 [メニュー]▶「テレビ電話発信」

お知らせ

- 通知／非通知の設定を、あらかじめネットワークに設定できます。→P335

プッシュ信号を手早く送り出す

電話番号の後ろに「P」と番号を入力して音声電話をかけると、「P」の後ろの番号をプッシュ信号（DTMF）として送信できます。チケットの予約や銀行の残高照会などのサービスにご利用できます。

- 受信側の機器によっては、信号を受信できない場合があります。

1 電話番号を入力▶**[*]**を3回押し「P」を入力▶送信する番号を入力▶**[#]**

電話がつながると「P」以降の番号が画面に表示され、**[#]**を押すと表示された番号が送信されます。

WORLD CALL

国際電話を利用する

WORLD CALLはドコモの携帯電話からご利用いただける国際電話サービスです。

FOMAサービスをご契約のお客は、ご契約時にあわせて「WORLD CALL」もご契約いただいています（ただし、不要のお申し込みをされた方を除きます）。

- 通話先は世界約240の国と地域です。
- 「WORLD CALL」の料金は毎月のFOMAサービスの通話料金と合わせてご請求いたします。
- 申込手数料・月額使用料は無料です。
- 一部ご利用できない料金プランがあります。
- WORLD CALLの詳細については、取扱説明書裏面の「総合お問い合わせ先」までお問い合わせください。
- ドコモ以外の国際電話サービス会社をご利用になる場合は、各国際電話サービス会社に直接お問い合わせください。

国際電話ダイヤル手順の変更について

携帯電話などの移動体通信は、「マイライン」サービスの対象外であるため、WORLD CALLについても「マイライン」サービスをご利用いただけませんが、「マイライン」サービスの導入に伴い携帯電話などから国際電話をご利用になる場合のダイヤル手順が変更となりました。従来のダイヤル手順（下記ダイヤル手順から「010」を除いたもの）ではご利用いただけませんので、ご注意ください。

海外の特定3G携帯端末をご利用のお客様に対し、下記ダイヤル方法の後に**[]** [メニュー] ▶「テレビ電話発信」を選択して発信すれば「国際テレビ電話」がご利用いただけます。

- 接続可能な国および通信事業者などの情報についてはドコモの国際サービスホームページをご覧ください。
- 国際テレビ電話の接続先の端末により、FOMA端末に表示される相手側の画像が乱れたり、接続できなかったりする場合があります。

電話番号を入力して国際電話をかける

次の順番で電話番号を入力してください。

1 「009130-010-国番号-地域番号(市外局番)-相手の番号」を入力

- 地域番号（市外局番）の先頭が「0」の場合は、「0」を除いて入力してください（イタリアなど一部の国・地域は「0」が必要な場合があります）。

2 **[#]**

■ 国際テレビ電話をかける場合

[] [メニュー] ▶「テレビ電話発信」を選択します。

「+」を利用して国際電話をかける

電話番号の先頭に「+」を入力して電話をかけると、「+」の代わりに国際アクセス番号が自動的に付加され、国際電話をかけられます。

- お買い上げ時は、WORLD CALL (009130010) が自動的に付加されるように設定されています。→P65

1 (1秒以上)を押して「+」を入力▶「国番号－地域番号(市外局番)－相手の電話番号」を入力

- を2回押しても「+」を入力できます。
- 地域番号(市外局番)の先頭が「0」の場合は、「0」を除いて入力してください(イタリアなど一部の国・地域は「0」が必要な場合があります)。

2

変換後の番号で発信

：「+」を国際アクセス番号に変換して発信します。

変換なしの元の番号で発信

：「+」を国際アクセス番号に変換せずにそのまま発信します。

発信中止：発信を中止します。

■ 国際テレビ電話をかける場合

[メニュー] ▶ 「テレビ電話発信」を選択します。

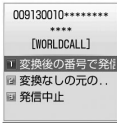

発信確認画面

3 発信方法を選択

お知らせ

- FOMAネットワークのサービスエリア内でのみ利用できます。
- 電話番号の先頭に「+81」が入力されている場合、「+」は国際アクセス番号に変換されません。

国際アクセス番号を付けて国際電話をかける

サブメニューから、国際アクセス番号を選択して入力した電話番号に付加できます。

1 「国番号－地域番号(市外局番)－相手の電話番号」を入力

- 地域番号(市外局番)の先頭が「0」の場合は、「0」を除いて入力してください(イタリアなど一部の国・地域は「0」が必要な場合があります)。

2 [メニュー]▶「プレフィックス選択」▶国際アクセス番号を選択

入力した電話番号の先頭に、選択した国際アクセス番号が挿入されます。

3

■ 国際テレビ電話をかける場合

[メニュー] ▶ 「テレビ電話発信」を選択します。

お知らせ

- お買い上げ時には、「プレフィックス1」にWORLD CALL (009130010) が登録されています。→P66

簡単な操作で国際電話をかけられるようにする

国際電話をかけるときの設定を変更できます。

国際アクセス番号の自動付加を設定する<自動国際プレフィックス変換設定>

電話番号の先頭に「+」を入力して電話をかけたとき、「+」の代わりに国際アクセス番号を自動的に付加するかどうかを設定できます。

1 [メニュー]▶[設定]▶「国際ダイヤルアシスト設定」▶「自動国際プレフィックス変換設定」▶「自動」/「なし」

自動：自動的に国際プレフィックス設定で設定した番号に変換します。

なし：変換しません。

国際アクセス番号を設定する<国際プレフィックス設定>

「自動国際プレフィックス変換設定」を「自動」に設定したときに、自動的に付加する国際アクセス番号を設定します。

1 [メニュー]▶[設定]▶「国際ダイヤルアシスト設定」▶「国際プレフィックス設定」

2 次の操作を行う

[名称]

自動国際プレフィックス変換設定で使用する国際ダイヤルアシストの名称を入力します。

[番号]

自動国際プレフィックス変換設定で使用する国際ダイヤルアシストの番号を入力します。

3 [完了]

国番号の自動付加を設定する<国番号設定>

国際ローミング中に「0」から始まる電話番号を入力して電話をかけたとき、「0」の代わりに「+国番号」を自動的に付加するかどうかを設定します。また、自動で付加する国番号を指定できます。

1 [メニュー]▶[設定]▶「国際ダイヤルアシスト設定」▶「国番号設定」▶次の操作を行う

[自動国番号変換設定]

▶「ON」 / 「OFF」

[国設定]

▶国番号を選択

2 [完了]

国番号を登録する<国番号一覧>

海外から国際電話をかけるときに必要な国番号を最大50件登録できます。

1 [メニュー]▶[設定]▶「国際ダイヤルアシスト設定」▶「国番号一覧」

国番号一覧	
中国	86
台湾	886
日本	81
韓国	82
香港	852
アメリカ	1
イギリス	44
イタリア	39

国番号一覧画面

2 [追加]▶次の操作を行う

- [編集]：選択中の国番号を編集します。

[国名]

国番号の名前を登録します。全角で7文字、半角で14文字まで入力できます。

▶名前を入力

[国番号]

5桁まで登録できます。

▶国番号を入力

3 [完了]

国番号一覧画面のサブメニュー

1 国番号一覧画面(P66)▶[メニュー]▶次の操作を行う

[新規作成]

「国番号を登録する」の操作2 (P66) へ進みます。

[編集]

選択中の国番号を修正します。「国番号を登録する」の操作2 (P66) へ進みます。

[削除]

選択中の国番号を削除します。

▶「はい」

[全件削除]

国番号をすべて削除します。

▶「はい」

お知らせ

<編集>

- お買い上げ時に登録されている国番号も修正できます。

<削除>

- 「国番号設定」(P65) で自動付加される設定の国番号は、削除できません。

プレフィックス設定

電話番号の先頭に付加する番号を設定する

国際アクセス番号や「184」「186」など、電話番号の先頭に付与する番号（プレフィックス）をあらかじめ3件まで登録しておくことができます。

1 [メニュー]▶[設定]▶「発着信／通話機能」▶「プレフィックス設定」

2 設定するプレフィックス入力欄を選択▶番号を入力▶[完了]

- プレフィックスする番号は、10桁まで入力できます。

お知らせ

- 番号（プレフィックス）には、ポーズなどを含めないでください。含めた場合、プレフィックスを付加して電話をかけることはできません。

サブアドレス設定

サブアドレスを指定して電話をかける

電話番号に「*」を入力したとき、「*」以降をサブアドレスとして識別させるかどうかを設定できます。サブアドレスは、ISDN回線に接続されている特定の機器を呼び出すときや、「Vライブ」でコンテンツを選択するときなどに利用します。

1 [メニュー]▶ (設定)▶「発着信／通話機能」▶「サブアドレス設定」▶「ON」／「OFF」

ON : 「*」以降をサブアドレスとして識別させます。

OFF : 「*」以降をサブアドレスとして識別させません。

お知らせ

- 次の場合は、「*」はサブアドレスの区切りとして識別されません。
 - 電話番号の先頭に「*」が入力されている
 - 電話番号の先頭に「184」「186」など特定の番号が入力され、その直後に「*」が入力されている

再接続アラーム

再接続されるまでのアラームを設定する

電波の状態が悪くなり音声電話やテレビ電話が途切れたときに、再接続するまで鳴るアラームを設定します。

1 [メニュー]▶ (設定)▶「発着信／通話機能」▶「通話機能」▶「再接続アラーム」▶アラームを選択

アラームなし : アラームが鳴らないようにします。

アラーム低音 : 低音のアラームに設定します。

アラーム高音 : 高音のアラームに設定します。

お知らせ

- ご利用の状態や電波の状態により、再接続が可能な時間は異なります。
- 急に電波の状態が悪くなった場合は、アラームが鳴らずに通話が切れてしまうことがあります。
- 再接続されるまでの間も通話料がかかります。
- 電波が途切れている間、相手は無音状態となります。

ノイズキャンセラ

周囲の騒音を抑えて通話を明瞭にする

ノイズキャンセラとは、周囲の騒音を抑える機能です。周囲に騒音がある場所でも、相手に音声電話やテレビ電話の通話を聞きやすくできます。

1 [メニュー]▶ (設定)▶「発着信／通話機能」▶「通話機能」▶「ノイズキャンセラ」▶「ON」／「OFF」

ON : ノイズキャンセラを有効にします。

OFF : ノイズキャンセラを無効にします。

電話／テレビ電話を受ける

1 電話がかかってくる

着信音が鳴ります。

- ：応答を保留します。→P71

■ テレビ電話着信中の場合

-  [代替画像]：代替画像で電話に出ます。



音声電話
着信中画面





テレビ電話
着信中画面

2 または [応答]

電話に出ます。

-  [Spk on・Spk off]：ハンズフリー通話のON/OFFを切り替えます。
- 通話中にダイヤルボタン//を押すと、プッシュ信号が送信できます。

■ テレビ電話中の場合

-  [代替画像・カメラ]：相手に送信する画像を代替画像/カメラ画像で切り替えます。
- ：相手に画像を送信するカメラをインカメラ/アウトカメラで切り替えます。

3 通話が終了したら または [終話]

相手が発信者番号を通知した場合

電話帳に相手が登録されている場合は、相手の電話番号と登録名が表示されます。

相手が発信者番号を通知しない場合

電話番号の代わりに発信者番号非通知理由が表示されます。→P122

お知らせ

- 着信音や振動の設定や電話帳の登録状態により、着信音や振動などの着信動作が異なります。→P80、P96、P98
- 「マナーモード」が設定されている場合は着信音が鳴りません。ただし、「オリジナルマナーモード」に設定されている場合は、設定内容に従って着信を通知します。→P101
- 通話中にFOMA端末を閉じると、「通話中クローズ設定」が「通話切断」に設定されている場合は通話を終了し、「通話保留」に設定されている場合は保留します。ただし、平型スイッチ付イヤホンマイク（別売）などと接続して通話している場合は、FOMA端末を閉じても通話は終了または保留されません。
- 留守番電話サービス、キャッチホン、または転送でんわサービスをご契約いただいで、「通話中の着信動作選択」を「通常着信」、「通話中着信設定」を「通話中着信設定開始」に設定している場合は、通話中に電話がかかってくると、「フブフ…フブフ…」という通話中着信音が聞こえます。通話中着信音が聞こえた場合は、各ネットワークサービスを利用できます。→P336
- 公共モード（ドライブモード）が設定されている場合は、着信は通知されません（着信音も鳴りません）。また、ディスプレイの表示が消えているときに着信しても、ディスプレイのバックライトは点灯しません。ただし、応答保留中、音声電話の通話保留中や伝言メモ録音中（P75）は、電話がかかってくるまでに着信できないため、通話中着信は鳴りません。
- マルチナンバーを契約されている場合は、着信した電話番号に応じて「電話番号設定」（P338）の登録名が表示されます。

- 「呼出動作開始時間設定」を設定して、電話帳に未登録の相手や発信者番号が非通知の相手からの着信動作をすぐに開始しないようにできます。→P123
- 次の機能を利用して、電話帳に未登録の相手／特定の相手からの着信を拒否することができます。
 - メモリ登録外着信拒否→P124
 - リスト指定着信拒否→P120
- 本FOMA端末では、通話中にテレビ電話／音声電話の切り替えはできません。
- 通話中に電池残量が少なくなると、バッテリー警告音が受話口から聞こえます。そのまま通話を継続できますが、しばらくすると自動的に電源が切れて通話が切断されます。
- 本FOMA端末は、USB接続によるハンズフリー機器（車載ハンズフリーキット 01など）に対応しておりません。

<音声電話>

- 「応答設定」が「スライドアンサー」に設定されている場合は、FOMA端末を開いても音声電話に出られます。また、「エニーキーアンサー」に設定されている場合は、ダイヤルボタン／**[*]**／**[#]**を押しても電話に出られます。→P70

<テレビ電話>

- テレビ電話で留守番電話サービスを開始に設定している場合は、伝言メッセージが録音されるとSMSで録音されたことをお知らせします。
- テレビ電話で転送でんわサービスを開始に設定している場合でも、転送先が3G-324Mに準拠したテレビ電話対応機器に設定されていない場合は、かかってきたテレビ電話は転送されません。転送先の機器をあらかじめご確認の上、転送設定を行ってください。
- テレビ電話中に送信されてきた i モードメールやメッセージ R/F は、i モードセンターに保管されます。SMSはテレビ電話中でも受信できます。
- 32Kによるテレビ電話の着信はできません。

着信中画面のサブメニュー

着信中画面(P68)▶**[]**[メニュー]▶次の操作を行う

[留守番サービス] ※1

着信中の電話を留守番電話サービスセンターに接続します。

[着信拒否]

着信を拒否して電話を切ります。

[転送でんわ] ※2

着信中の電話を指定した電話番号へ転送します。

[ミュート]

着信音や振動を停止します。



[]または**[]** [通常着信] を押すと、電話に出ます。



※1：留守番電話サービスをご契約いただいていない場合は使用できません。

※2：転送でんわサービスをご契約いただいていない場合や、転送先電話番号を指定していない場合は使用できません。

応答設定

かかってきた音声電話の応答方法を設定する

音声電話がかかってきたときに、FOMA端末を開いて電話に出たり（スライドアンサー）、、 [応答] 以外にダイヤルボタンなどを押して電話に出たりできるように設定できます。





1  [メニュー] ▶  (設定) ▶ 「発着信／通話機能」▶ 「音声着信」▶ 「応答設定」

2 次の操作を行う

【スライドアンサー】

FOMA端末を開いて、電話に出られます。

【エニーキーアンサー】



、 [応答] 以外に、ダイヤルボタン、、 を押しても電話に出られます。

【通話ボタンアンサー】

、 [応答] を押して、電話に出られます。

通話中クローズ設定

FOMA端末を閉じて通話を終了する／保留する

1  [メニュー] ▶  (設定) ▶ 「発着信／通話機能」▶ 「通話機能」▶ 「通話中クローズ設定」▶ 閉じたときの状態を選択

通話切断：通話を終了します。



通話継続：通話を継続します。

通話保留：通話を保留します。

受話音量

通話中に相手の声の音量を調節する

受話音量は、1～7の7段階で調節できます。

1 通話中画面(P55) ▶  / 

• ：音量を上げます。

• ：音量を下げます。

お知らせ



- 調節した受話音量は、通話が終了しても保持されます。
- 「音量設定」(P98) の「受話音量」も合わせて変更されます。

着信音量

着信音の音量を調節する

着信音量は、0～7の8段階と「ステップ」（次第に音量を大きくする）から選択できます。

待受画面▶/▶

音量調節画面が表示され、/▶を押すごとに音量が変更されます。

- 約2秒間何も操作しないと音量調節画面が自動的に閉じ、音量が設定されます。

お知らせ

- マナーモード中は操作できません。
- 「音量設定」（P97）の「着信音」も合わせて変更されます。

応答保留

すぐに電話に出られないときに保留にする

着信中画面(P68)▶

相手に「応答保留音」（P71）で設定した保留音の流れます。テレビ電話の場合は「応答保留画像」（P76）で設定した画像が表示されます。





音声電話応答保留中画面



テレビ電話応答保留中画面

2 電話に出られるようになったら

- テレビ電話を保留している場合は、 [応答] でも保留を解除できます。 [代替画像] を押して保留を解除すると、相手には代替画像が送信されます。

■ 音声電話／テレビ電話を切る場合

 を押します。



お知らせ

- 応答保留中でも、相手には通話料金がかかります。
- 留守番電話サービス／転送でんわサービスをご契約の場合は、着信中の電話を留守番電話サービスセンターに接続したり、指定した電話番号に転送したりできます。→P330、P333

応答保留音

応答保留音を設定する

着信中に応答保留したときに相手に流す応答保留音（ガイドンス）を、3つの中から選択して設定できます。

1  [メニュー]▶ (設定)▶「発着信／通話機能」▶「音声着信」▶「応答保留音」▶「保留音1」/「保留音2」/「保留音3」

-  [再生]：保留音を確認できます。

通話保留音を設定する

通話中に保留したときに相手に流す通話保留音を、3つの中から選択して設定できます。

☐ [メニュー] ▶ ⚙️ (設定) ▶ 「発着信/通話機能」▶ 「通話機能」▶ 「通話中保留音」▶ 「保留音1」/「保留音2」/「保留音3」

- ☐ [再生] : 保留音を確認できます。

公共モード (ドライブモード)

公共モード (ドライブモード) を利用する

公共モード (ドライブモード) は、公共性の高い場所でのマナーを重視した自動応答サービスです。公共モード (ドライブモード) を設定すると、電話をかけてきた相手に運転中もしくは通話を控える必要のあるような場所 (電車、バス、映画館など) にいるため電話に出られない旨のガイダンスが流れ、通話を終了します。

- 公共モード (ドライブモード) の設定/解除は、待受中のみできます (「圏外」が表示されているときでも可能です)。
- 本機能は、データ通信中にご利用できません。

☒ (1秒以上)

着信時に「ただいま運転中もしくは携帯電話の利用を控えなければならない場所にいるため、電話に出られません。後ほどおかけ直してください」というガイダンスが流れます。

公共モード (ドライブモード) を設定すると

お客様のFOMA端末に電話がかかってくる際、着信音は鳴りません。待受画面には鳥が表示され、着信履歴に記録されます。

電話をかけてきた相手には運転中もしくは携帯電話の利用を控えなければならない場所にいる旨のガイダンスが流れ、通話を終了します。公共モード (ドライブモード) と各ネットワークサービスを同時に設定しているときの着信時の動作は別表1 (P73) のとおりです。

公共モード (ドライブモード) を解除するには

待受画面を表示中に☒ (1秒以上) を押します。

お知らせ

- 公共モード (ドライブモード) が設定されると、画面上部に👤が表示されます。
- 公共モード (ドライブモード) 設定中でも、通常どおり電話をかけることができます。
- 番号通知お願いサービスを開始に設定中に電話番号の通知されない着信があった場合、番号通知お願いガイダンスが流れます (公共モード (ドライブモード) のガイダンスは流れません)。
- マナーモードを同時に設定しているときは、公共モード (ドライブモード) の設定が優先されます。
- 公共モード (ドライブモード) 設定中は、お客様が操作したとき以外の音 (着信音やアラーム音など) は鳴りません。
- 公共モード (ドライブモード) 設定中にメールを受信しても、着信音の鳴動、FOMA端末の振動などの着信動作は行われません。

公共モード（電源OFF）を利用する

公共モード（電源OFF）は、公共性の高い場所でのマナーを重視した自動応答サービスです。公共モード（電源OFF）を設定すると、電源をOFFにしている場合の着信時に、電話をかけてきた相手に電源を切る必要がある場所（病院、飛行機、電車の優先席付近など）にいるため電話に出られない旨のガイダンスが流れ、通話を終了します。

「*25251」を入力▶

公共モード（電源OFF）が設定されます（待受画面上の変化はありません）。公共モード（電源OFF）を設定後、電源を切った際の着信時に「ただいま携帯電話の電源を切る必要がある場所にいるため、電話に出られません。後ほどおかけ直しください」というガイダンスが流れます。

公共モード（電源OFF）を設定すると

「*25250」をダイヤルして公共モード（電源OFF）を解除するまで設定は継続されます。電源をONにするだけでは設定は解除されません。

サービスエリア外または電波が届かないところにいる場合も、公共モード（電源OFF）ガイダンスが流れます。電話をかけてきた相手には電源を切る必要がある場所にいる旨のガイダンスが流れ、通話を終了します。

公共モード（電源OFF）と各ネットワークサービスを同時に設定しているときの着信時の動作は別表1のとおりです。

公共モード（電源OFF）を解除するには

「*25250」を入力してを押します。

公共モード（電源OFF）の設定を確認するには

「*25259」を入力してを押します。

【別表1】各ネットワークサービスと公共モード（ドライブモード／電源OFF）設定中の着信動作

同時に設定中の動作は次のようになります。

音声電話着信時の動作	テレビ電話着信時の動作
留守番電話サービス	
相手に公共モードのガイダンスを流した後、留守番電話サービスセンターに接続します。*	相手に公共モードの映像ガイダンスを表示せずに留守番電話サービスセンターに接続します。
転送でんわサービス	
相手に公共モードのガイダンスを流した後、転送先に転送します。*公共モードのガイダンスの有無は、転送でんわサービスの設定に従います。	相手に公共モードの映像ガイダンスを表示せずに転送先に転送します。転送先がテレビ電話に対応していない場合は切断します。
迷惑電話ストップサービス	
迷惑電話拒否登録している電話番号の場合、相手に着信拒否ガイダンスを流した後、切断します。上記以外の場合、相手に公共モードのガイダンスを流した後、切断します。	迷惑電話拒否登録している電話番号の場合、相手に着信拒否の映像ガイダンスを表示した後、切断します。上記以外の場合、相手に公共モードの映像ガイダンスを表示した後、切断します。
番号通知お願いサービス	
相手が電話番号を通知しない場合、相手に番号通知お願いガイダンスを流した後、切断します。相手が電話番号を通知した場合、相手に公共モードのガイダンスを流した後、切断します。	相手が電話番号を通知しない場合、相手に番号通知お願いの映像ガイダンスを表示した後、切断します。相手が電話番号を通知した場合、相手に公共モードの映像ガイダンスを表示した後、切断します。

※：各ネットワークサービスの呼出時間を0秒に設定している場合は、公共モードのガイダンスは流れず、「留守番電話サービス」または「転送でんわサービス」になります。また、着信履歴には記録されません。

不在着信

不在着信を確認する

かかってきた電話に出られなかったとき、待受画面に不在着信があったことをお知らせするアイコンが表示されます。アイコンから着信履歴一覧画面を表示させ、電話をかけてきた相手を確認できます。

1 かかってきた電話が切れる

待受画面に不在着信アイコンが表示されます。アイコンの数字は件数を表します。



不在着信
アイコン
(数字は件数) 待受画面

2 着信履歴一覧画面 (P60) が表示されます。

着信履歴一覧画面 (P60) が表示されます。

お知らせ

- 着信履歴一覧画面を表示させると、は消えます。また、を選択して(222秒)を約1秒以上押ししても、消すことができます。

伝言メモ

電話に出られないときに用件を録音する

伝言メモを設定しておくと、音声電話に出られないときに応答ガイダンスが再生され、相手の用件が録音されます。

- 伝言メモは5件まで、1件あたり約15秒まで録音できます。
- テレビ電話がかかってきた場合は、伝言メモが起動しません。通常の着信動作を行います。

伝言メモを設定する

1 [メニュー]▶ (LifeKit/ワンセグ)▶「伝言メモ」▶「伝言メモ設定」

2 次の操作を行う

- [一覧]：設定項目一覧画面が表示されます。

【設定】

伝言メモを設定します。「OFF」に設定した場合は、以下の項目は設定できません。

▶「ON」 / 「OFF」

【応答時間】

電話を着信してから、伝言メモを起動するまでの時間を0～120秒の間で入力します。

▶応答時間を入力

【応答メッセージ言語選択】

応答メッセージを選択します。

- ▶「日本語1」 / 「日本語2」 / 「英語」
- ▶ [再生]：応答メッセージを確認できます。

3 [完了]

お知らせ

- 伝言メモを設定すると、画面上部にが表示されます。

<応答時間>

- 留守番電話サービス/転送でんわサービスの呼出時間よりも長く設定した場合は、各ネットワークサービスが優先して動作します。
- 「呼出動作開始時間設定」(P123) で設定した時間よりも短く設定した場合は、呼出動作を行わずに伝言メモが起動します。

伝言メモを設定しているときに電話がかかってきたら

音声電話の場合は相手の音声が録音されます。

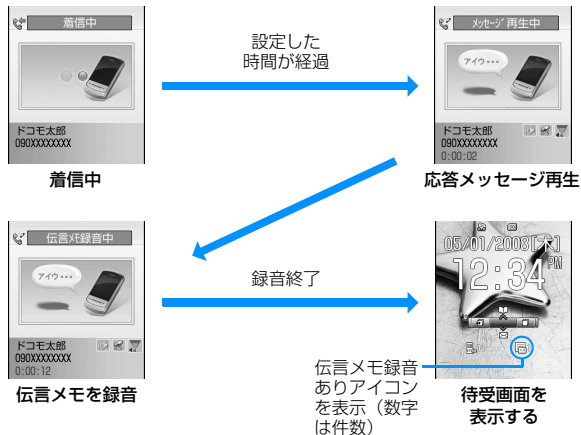

■ 応答メッセージ再生/伝言メモ録音中に相手と話す場合
[]を押します。

■ 伝言メモを再生する場合

待受画面で [] / [] / [] / [] を選択するか、または [] を1秒以上押しと、伝言メモ一覧画面 (P75) が表示されます。

- 記録されている伝言メモを削除すると、[] は消えます。

お知らせ

- 「圏外」が表示されているときや電源が切れているとき、公共モード (ドライブモード) を設定しているときは、伝言メモを録音できません。
- 応答メッセージの再生中や伝言メモの録音中に電話がかかってきた場合、着信は拒否されます。

伝言メモを再生/削除する

1 [メニュー] ▶ (LifeKit/ワンセグ) ▶ 「伝言メモ」 ▶ 「伝言メモ一覧」

- [削除]: 選択中の伝言メモを削除します。
- 伝言メモをすべて削除する場合
伝言メモ一覧画面で [メニュー] ▶ 「全件削除」を選択します。

伝言メモ一覧		
1	2008_0501_123356	
2	2008_0501_123553	
3	2008_0501_123725	

伝言メモ一覧画面

2 伝言メモにカーソルを移動 ▶ [再生]

伝言メモが再生されます。

- [ストップ]: 停止します。
- [ワンセグ]: 伝言メモ一覧画面に戻ります。

クイック伝言メモ

着信中に電話に出られないときに用件を録音する

伝言メモが設定されていないときにかかってきた電話を、簡単な操作で伝言メモに録音できます。

1 着信中画面(P68)▶▶(1秒以上)

応答メッセージが再生された後、伝言メモに録音されます。

お知らせ

- 既に伝言メモが5件録音されている場合は、伝言メモが起動できないため録音できません。

相手側に送信する映像について設定する

代替画像

代替画像を設定する

1 [メニュー]▶[設定]▶「発着信／通話機能」▶「テレビ電話」▶「代替画像」▶「デフォルト」／「画像選択」▶▶[完了]

- 「画像選択」を選択した場合は▶▶「ファイル選択」欄で▶▶[一覧]を押して、「データBOX」の「マイピクチャ」内に保存されている画像から選択します。→P236

応答保留画像

応答保留画像を設定する

1 [メニュー]▶[設定]▶「発着信／通話機能」▶「テレビ電話」▶「応答保留画像」▶「デフォルト」／「画像選択」▶▶[完了]

- 「画像選択」を選択した場合は▶▶「ファイル選択」欄で▶▶[一覧]を押して、「データBOX」の「マイピクチャ」内に保存されている画像から選択します。→P236

通話中保留画像

通話中保留画像を設定する

1 [メニュー]▶[設定]▶「発着信／通話機能」▶「テレビ電話」▶「通話中保留画像」▶「デフォルト」／「画像選択」▶▶[完了]

- 「画像選択」を選択した場合は▶▶「ファイル選択」欄で▶▶[一覧]を押して、「データBOX」の「マイピクチャ」内に保存されている画像から選択します。→P236

テレビ電話の設定を変更する

- 1 [メニュー] ▶ (設定) ▶ 「発着信／通話機能」▶ 「テレビ電話」▶ 「テレビ電話設定」

2 次の操作を行う

- [一覧] : 設定項目一覧画面が表示されます。

【テレビ電話画面設定】

テレビ電話の親画面と子画面にどの画面を表示するかを設定します。

両方(相手画像) : 親画面に相手画像を子画面に自画像を表示します。

両方(自画像) : 親画面に自画像を子画面に相手画像を表示します。

相手のみ : 相手画像のみを表示します。

自分のみ : 自画像のみを表示します。

【発信時自画像送信】

相手に自分の映像を送信するかどうかを設定します。「OFF」に設定すると、相手には代替画像が送信されます。

▶ 「ON」 / 「OFF」

【画面サイズ設定】

親画面の表示サイズを設定します。

▶ 「等倍」 / 「拡大」

【送信画質設定】

相手に送信する画像の画質を設定します。

画質優先 : 画質を重視して送信します。動きが少ない場合に有効です。

標準 : 画質、動きともに標準で送信します。

動き優先 : 動きを重視して送信します。動きが多い場合に有効です。

【照明設定】

通話中画面の照明の点灯方法を設定します。

常時点灯 : 通話中は常に点灯します。

端末設定に従う : 「照明設定」の設定に従います。→P105

【音声自動再発信】

相手がテレビ電話を受けられない場合、自動的に音声電話に切り替えて電話をかけ直すかどうかを設定します。

▶ 「ON」 / 「OFF」

【ハンズフリー設定】

テレビ電話時にハンズフリー通話にするかどうかを設定します。

▶ 「ON」 / 「OFF」

3 [完了]

電話帳

FOMA端末で使用できる電話帳について	80
FOMA端末（本体）電話帳に登録する	80
FOMAカード電話帳に登録する	83
着信履歴やリダイヤルなどから電話帳に登録する	84
グループ名を登録/変更する	85
電話帳から電話をかける	電話帳検索 86
電話帳の登録内容を確認する	88
電話帳を修正する	91
電話帳を削除する	92
電話帳の登録状況を確認する	電話帳登録件数 93
電話帳を設定する	93
少ないボタン操作で電話をかける	クイックサーチ 94
通話やメールの履歴を表示する	94

FOMA端末で使用できる電話帳について

電話帳には、FOMA 端末に保存するFOMA 端末（本体）電話帳と、FOMAカードに保存するFOMAカード電話帳の2種類があります。それぞれの電話帳に登録／設定できる内容は次のとおりです。

項目		FOMA端末（本体）電話帳	FOMAカード電話帳
登録件数		最大1000件*	最大50件
登録内容	名前（フリガナ）	1件	1件
	電話番号	5件	1件
	メールアドレス	3件	1件
	グループ	31グループ	11グループ
	画像	1件	登録不可
その他の設定項目	シークレットコード、電話着信音、メール着信音など	登録不可	

※：登録内容の状況によって1000件登録できない場合があります。

お知らせ

- お客様のFOMAカードを他のFOMA 端末にセットしても、FOMAカード内の電話帳データを利用できます。

FOMA端末（本体）電話帳に登録する

1 [メニュー]▶ (電話帳)▶「電話帳登録」

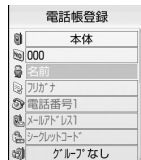

電話帳登録画面
(FOMA端末（本体）)

2 次の操作を行う

[登録先選択]

電話帳の登録先を選択します。ここでは、登録先に「本体」が選択されている場合について説明します。登録先に「FOMAカード（UIM）」を選択した場合は、FOMAカード電話帳の登録画面が表示されます。→P83

▶「本体」／「FOMAカード（UIM）」

[メモリー番号入力]

最も小さい空きメモリー番号が自動的に割り当てられますが、000～999の範囲で好みの番号に変更もできます。

▶メモリー番号を入力

[名前]

全角で16文字、半角で32文字まで入力できます。漢字、ひらがな、絵文字、記号、英数字、カタカナなどが入力できます。

▶名前を入力

【フリガナ】

必要な場合に入力／修正します。半角で32文字まで入力できます。カタカナ、英数字、記号が入力できます。

▶フリガナを入力

【電話番号】

26桁まで入力できます。

▶電話番号を入力▶アイコンを選択

- 電話番号の入力画面で [メニュー] を押して「国際ダイヤルアシスト」「プレフィックス選択」「キャンセル」を選択できます。 [キャンセル] を押すと入力をキャンセルできます。

【メールアドレス】

半角で50文字まで入力できます。英数字、記号が入力できます。

▶メールアドレスを入力▶アイコンを選択

【シークレットコード】*1

シークレットコードを設定します。

▶端末暗証番号を入力▶電話番号／メールアドレスのアイコンを選択▶シークレットコードを入力

- シークレットコード画面で [解除] を押すと、設定を解除します。

【グループ選択】

「グループなし」および「グループ1」～「グループ30」までの31種類が選択できます。グループ検索（P88）などに利用されます。

▶グループを選択

【画像】*2 *3

発着信時や電話帳データ確認時に表示する画像や i モーションなどを設定します。

キャラクター : キャラクターを設定します。 で部位（顔、髪、トップス、ボトムス、アクセサリ、背景）を選択し、 / で選択中の部位のアイテムを選択します。設定後は [完了] を押します。

マイピクチャ : 「データBOX」の「マイピクチャ」内に保存されている画像から選択します。→P236

i モーション : 「データBOX」の「i モーション」内に保存されている動画 / i モーションから選択します。→P246

静止画像撮影 : カメラを起動して、撮影した静止画を設定します。→P132

端末設定に従う : 「着信画面設定」の設定に従います。→P103

【電話着信音】*2 *3

登録した相手から音声電話／テレビ電話を着信したときの着信音を設定します。

ミュージック : 「データBOX」の「ミュージック」内に保存されている着うたフル[®]から選択します。→P287
「着うたフル[®]を着信音に設定する」の操作3（P283）へ進みます。

メロディ : 「データBOX」の「メロディ」内に保存されているメロディから選択します。→P251

i モーション : 「データBOX」の「i モーション」内に保存されている動画 / i モーションから選択します。→P246

端末設定に従う : 「着信音選択」の設定に従います。→P96

【メール着信音】

登録した相手からメールを受信したときの着信音を設定します。

- 設定項目は「電話着信音」と同じです。

【URL】

半角で256文字まで入力できます。

▶URLを入力

【郵便番号】

半角で7文字まで入力できます。

▶自宅郵便番号を入力

【自宅住所】

全角で100文字、半角で200文字まで入力できます。漢字、ひらがな、絵文字、記号、英数字、カタカナなどが入力できます。

▶自宅住所を入力

【会社名】

全角で50文字、半角で100文字まで入力できます。漢字、ひらがな、絵文字、記号、英数字、カタカナなどが入力できます。

▶会社名を入力

【役職名】

全角で50文字、半角で100文字まで入力できます。漢字、ひらがな、絵文字、記号、英数字、カタカナなどが入力できます。

▶役職名を入力

【会社郵便番号】

半角で7文字まで入力できます。

▶会社郵便番号を入力

【会社住所】

全角で100文字、半角で200文字まで入力できます。漢字、ひらがな、絵文字、記号、英数字、カタカナなどが入力できます。

▶会社住所を入力

【メモ機能】

全角で100文字、半角で200文字まで入力できます。漢字、ひらがな、絵文字、記号、英数字、カタカナなどが入力できます。

▶メモを入力

【誕生日】

▶誕生日などを入力

【テレビ電話代替画像】

テレビ電話の代替画像を設定します。

データBOX : 「データBOX」の「マイピクチャ」内に保存されている画像から選択します。→P236

端末設定に従う : 「着信画面設定」の設定に従います。→P103

【シークレット】

「シークレットモード」(P120) が「ON」に設定されている場合に表示されます。作成する電話帳をシークレットデータにする場合は「ON」に設定します。

- ※1 : シークレットコードについては『ご利用ガイドブック (iモード <FOMA>編)』をご覧ください。
- ※2 : 「着信音選択」(P96) 「着信画面設定」(P103) に映像/音声が含まれる動画/i モーションが設定されているときに、どちらかを「端末設定に従う」に設定した場合は、該当する音声電話/テレビ電話がかかってくると、本設定より優先して動画/i モーションが再生されます。
- ※3 : どちらかを映像/音声が含まれる動画/i モーションに設定した場合は、もう片方にも自動的に同じ動画/i モーションが設定されます。

3 [完了]

お知らせ

<シークレットコード>

- メールアドレスを「電話番号+シークレットコード@docomo.ne.jp」として電話帳に登録している場合は、その相手にメール送信や返信ができなくなります。「電話番号@docomo.ne.jp」に変更してから、シークレットコードの登録を行ってください。

<シークレット>

- 「シークレットモード」(P120)を「シークレット専用モード」に設定して電話帳に登録した場合もシークレットデータになります。
- シークレットデータの電話帳は、「シークレットモード」が「ON」または「シークレット専用モード」に設定されている場合に表示されます。
- FOMAカード電話帳は、シークレットデータとして登録できません。
- シークレットデータの電話帳に登録されている名前は、「シークレットモード」を「ON」または「シークレット専用モード」に設定中のみ、リダイヤルや履歴、およびメール一覧／詳細などの画面に表示されます。「シークレットモード」が「OFF」に設定されている場合は、電話番号やメールアドレスが表示されません。
- 「シークレットモード」が「OFF」に設定されているときに、シークレットデータの電話帳の相手から電話がかかってきたり、メールを受信したりした場合は、登録されている名前や画像は表示されず、設定されている着信音も鳴りません。

FOMAカード電話帳に登録する

1 電話帳登録画面(P80)▶ (登録先選択) 欄▶ 「FOMAカード(UIM)」

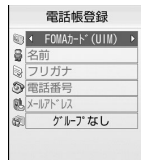

電話帳登録画面
(FOMAカード)

2 次の操作を行う

(登録先選択)

電話帳の登録先を選択します。登録先に「本体」を選択した場合は、FOMA端末(本体)電話帳の登録画面が表示されます。→P83

▶「本体」／「FOMAカード (UIM)」

名前

全角で10文字、半角で21文字まで入力できます。漢字、ひらがな、記号、英数字、カタカナなどが入力できます。

▶名前を入力

フリガナ

必要な場合に入力／修正します。全角で12文字、半角で25文字まで入力できます。全角カタカナ、半角英数字、半角記号が入力できます。

▶フリガナを入力

☎電話番号

FOMAカード（緑色／白色）の場合は26桁、FOMAカード（青色）の場合は20桁まで入力できます。

▶電話番号を入力

- 電話番号の入力画面で [メニュー] を押して「国際ダイヤルアシスト」「プレフィックス選択」「キャンセル」を選択できます。 [キャンセル] を押すと入力をキャンセルできます。

✉メールアドレス

半角で50文字まで入力できます。英数字、記号が入力できます。

▶メールアドレスを入力

👤(グループ選択)

「グループなし」および「グループ1」～「グループ10」までの11種類が選択できます。グループ検索（P88）などに利用されます。

▶グループを選択

3 [完了]

着信履歴やリダイヤルなどから電話帳に登録する

履歴やメール、メッセージの一覧画面や詳細画面など、電話番号やメールアドレスの情報が記録されている画面から電話帳登録ができます。また、電話番号入力画面やサイトなど、入力中／表示中の電話番号なども登録できます。

1 登録する内容が表示されている画面を表示

- リダイヤル一覧画面（P58）／リダイヤル詳細画面（P59）／着信履歴一覧画面（P60）／着信履歴詳細画面（P60）から登録する場合
 [メニュー] ▶「電話帳登録」を選択します。

- リダイヤル一覧画面／着信履歴一覧画面から登録する場合は、登録する履歴を選択してから操作してください。
- 電話番号が電話帳に登録済みの場合、「電話帳登録」は選択できません。

■ 電話番号入力画面から登録する場合

[保存] を押します。

■ メールを送信元や送信先のメールアドレスに登録する場合

メール詳細画面で [メニュー] ▶「登録」▶「アドレス登録」を選択します。

- メールアドレスが複数ある場合は登録するメールアドレスを選択してから操作します。

■ その他の画面から登録する場合

項目が表示されている電話番号などにカーソルを移動▶ [メニュー] ▶「登録」▶「電話帳登録」を選択します。

2 次の操作を行う

【新規登録】

新しく電話帳に登録します。操作3へ進みます。

- 登録内容が入力された電話帳登録画面が表示されます。

【追加登録】

登録済みの電話帳の項目に追加登録します。電話帳の選択画面で [メニュー] を押すと、電話帳の検索方法を変更できます。→P87

▶追加登録する電話帳を選択

- 登録内容が追加された電話帳登録画面が表示されます。
- FOMAカード電話帳に追加登録する場合は、上記操作を行うと登録内容が上書きされた電話帳登録画面が表示されます。

3 電話帳を登録／修正▶ [完了]

- 登録の操作については、「FOMA端末（本体）電話帳に登録する」の操作2（P80）を参照してください。

お知らせ

- バーコードリーダーの読み取りデータ画面からも、情報を電話帳に登録できます。→P141
- 登録可能文字数を超える内容を登録しようとすると、一部登録できない旨をお知らせする画面が表示され、超えた分の内容が削除された状態で電話帳登録画面が表示されます。

グループ名を登録／変更する

FOMA 端末（本体）電話帳とFOMAカード電話帳をグループに分けることができます。FOMA端末（本体）電話帳には31件まで、FOMAカード電話帳には11件までグループを登録できます（件数は「グループなし」を含む）。

- 「グループなし」は変更できません。
- FOMAカード電話帳の場合は、名前の変更のみできます。

1 **[メニュー]▶ [電話帳]▶ [電話帳検索]▶ [グループ検索]▶ 登録／変更するグループにカーソルを移動▶ [設定]**

- [FOMAカード・本体]：FOMA端末本体とFOMAカードのグループ設定一覧画面に切り替えます。
- /□：選択しているグループの設定内容を確認できます。
- 「グループ検索」で表示される画面（グループ一覧画面）の操作については、「電話帳の検索方法」の操作2（P88）を参照してください。

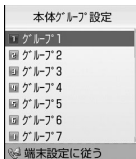

グループ設定
一覧画面

2 **[設定]**

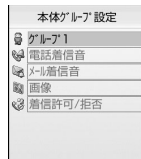

グループ設定画面

3 次の操作を行う

[グループ名]

全角で10文字、半角で21文字まで入力できます。漢字、ひらがな、絵文字、記号、カタカナなどが入力できます。

▶グループ名を入力

[電話着信音] *1 *2

電話の着信音を設定します。

ミュージック：「データBOX」の「ミュージック」内に保存されている着うたフル®から選択します。→P287
「着うたフル®を着信音に設定する」の操作3（P283）へ進みます。

メロディ：「データBOX」の「メロディ」内に保存されているメロディから選択します。→P251

i モーション：「データBOX」の「i モーション」内に保存されている動画／i モーションから選択します。→P246

端末設定に従う：「着信音選択」の設定に従います。→P96

【メール着信音】

メール受信時の着信音を設定します。

- 設定項目は「電話着信音」と同じです。

【画像】 *1 *2

グループに画像を設定します。

マイビクチャ : 「データBOX」の「マイビクチャ」内に保存されている画像から選択します。→P236

i モーション : 「データBOX」の「i モーション」内に保存されている動画/i モーションから選択します。→P246

静止画像撮影 : カメラを起動して、撮影した静止画を設定します。→P132

端末設定に従う : 「着信画面設定」の設定に従います。→P103

【着信許可/拒否】

グループに着信を許可するかどうかを設定できます。この項目を設定するときは端末暗証番号の入力が必要です。

▶端末暗証番号を入力▶「設定なし」/「着信拒否」/「着信許可」

※1 : 「着信音選択」(P96)「着信画面設定」(P103)に映像/音声が含まれる動画/i モーションが設定されているときに、どちらかを「端末設定に従う」に設定した場合は、該当する音声電話/テレビ電話がかかってくると、本設定より優先して動画/i モーションが再生されます。

※2 : どちらかを映像/音声が含まれる動画/i モーションに設定した場合は、もう片方にも自動的に同じ動画/i モーションが設定されます。

4 [完了]

お知らせ

<着信許可/拒否>

- 電話帳の「電話帳指定着信許可/拒否」(P91)の設定が優先されます。

グループ設定一覧画面のサブメニュー

1 グループ設定一覧画面(P85)▶ [メニュー]▶次の操作を行う

【リセット】

選択中のグループの設定内容をリセットします。グループ名はお買い上げ時の表示に戻ります。

▶「はい」/「いいえ」

【移動】

選択中のグループの表示位置を変更します。

▶表示位置を選択▶ [OK]

【設定】

選択中のグループの設定内容を変更します。→P85

【オールリセット】

すべてのグループ設定や並び順をリセットします。

▶「はい」/「いいえ」

電話帳検索

電話帳から電話をかける

- シークレットに設定されている電話帳を検索する場合は、あらかじめ「シークレットモード」を「ON」に設定してください。→P120

電話帳を呼び出して電話をかける

電話帳を呼び出して簡単に電話をかけることができます。

1 待受画面▶

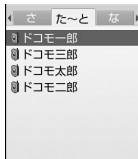

通常設定された検索方法で検索された電話帳一覧画面が表示されます。→P93







電話帳一覧画面
(例：全件検索の場合)

2 電話帳を選択



電話番号が表示された電話帳詳細画面が表示されます。

-  [表示]：電話番号表示画面から  [発信] を押して電話をかけます。

■ 複数の電話番号が登録されている場合

-  で電話をかける電話番号を選択します。
-  を押し、登録されている電話番号が発信電話番号選択画面に一覧表示されます。
-  で電話番号にカーソルを移動▶  [選択] で電話をかけられます。

3 [発信]

- 電話帳詳細画面で電話番号にカーソルを移動し  [表示] ▶  [発信] を押し、電話をかけられます。

■ テレビ電話をかける場合

 [メニュー] ▶ 「発信」▶ 「テレビ電話発信」を選択します。



お知らせ

- 「シークレットモード」を「シークレット専用モード」(P120) に設定されている場合は、シークレットデータの電話帳 (P82) 以外は検索/表示できません。

電話帳の検索方法

電話帳をいろいろな方法で検索できます。

1 [メニュー]▶ (電話帳)▶ 「電話帳検索」

-  [通常設定]：カーソルがあたっている検索方法を、待受画面で  の操作をしたときなどに表示される電話帳一覧画面の検索方法に設定します。設定された検索方法には  が表示されます。

通常設定の検索方法を示します。

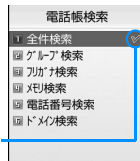





電話帳検索画面

2 次の操作を行う

[全件検索]

フリガナの行 (あ行～わ行) と「他」(50音以外のフリガナ) に分かれて、すべての電話帳が表示されます。

-  /  でフリガナの行を切り替えます。
- フリガナの行に対応したボタン  ~ 、 (あ行～わ行、他) を押し、表示を切り替えることもできます。

▶ フリガナ行を選択

[グループ検索]

電話帳がグループ別に検索／表示されます（グループ一覧画面）。□／□でFOMA 端末（本体）電話帳／FOMA カード電話帳を切り替えます。☞▶☞ [選択] でグループを選択すると、グループに登録されている電話帳が表示されます。

▶グループを選択

[フリガナ検索]

「フリガナ」に含まれる文字の一部を入力してすべての電話帳を検索します。フリガナは半角で32文字まで入力できます。

- フリガナ未入力時は、すべての電話帳が表示されます。
- フリガナは、先頭以外の文字でも検索できます。
- 入力モードを切り替えるときは□を押します。

▶フリガナを入力

[メモリ検索]

メモリー番号順にFOMA 端末（本体）に登録されている電話帳が「0」から50件ごとに分かれて表示されます。

- □／□でメモリー番号の表示を切り替えます。
- FOMAカード電話帳は表示できません。
- ダイヤルボタンでメモリー番号を入力しても、電話帳を表示できます。

▶メモリー番号を選択

[電話番号検索]

登録されている電話番号に含まれる数字の一部を入力してすべての電話帳を検索します。電話番号は26桁まで入力できます。

- 電話番号未入力時は、すべての電話帳が表示されます。
- 電話番号は、先頭以外の数字でも検索できます。

▶電話番号を入力

[ドメイン検索]

メールアドレスが登録されている電話帳をドメイン別に表示します。

- □／□でドメインを切り替えます。
- 検索するドメインは、あらかじめ登録しておきます。→P93

▶ドメインを選択

グループ一覧画面のサブメニュー

1 電話帳検索画面(P87)▶「グループ検索」▶□[メニュー]▶次の操作を行う

[FOMAカードデータ表示・本体データ表示]

FOMAカード電話帳とFOMA端末（本体）電話帳のグループ検索画面を切り替えて表示します。

[設定]

グループ設定一覧画面（P85）が表示されます。

[選択]

選択中のグループに登録されている電話帳を表示します。

電話帳の登録内容を確認する

1 待受画面▶☞

① 電話帳の保存先

- ☞ FOMA 端末（本体）電話帳に保存*
- ☞ FOMA カード電話帳に保存
- ※：「電話番号」に設定されているアイコンが表示されます。

② 電話帳の画像表示

電話帳に画像が設定されている場合は、設定されている画像やキャラクターが表示されます。

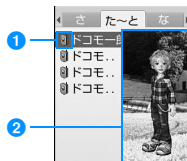

電話帳一覧画面

2 電話帳を選択

- 電話帳に画像が設定されている場合は、設定されている画像やキャラクターが表示されます。
- 各項目に表示されるアイコンは、電話帳登録画面と同様です。→P80



電話帳詳細画面

電話帳一覧画面での操作

電話番号とメールアドレスが登録されている電話帳を選択して を押すと電話の発信、 [メール] を押すとメールを作成します。複数の電話番号やメールアドレスが登録されている場合は、電話番号またはメールアドレスの選択画面が表示されます。

電話帳詳細画面での操作

登録されている電話番号、メールアドレス、URL を選択すると、右下のソフトキーに次の項目が表示され、 を押して次の操作ができます。

発信 : 選択中の電話番号に音声電話をかけます。

メール : 選択中の電話番号/メールアドレスを宛先にしてメールを作成します。→P171

接続 : 選択中のURLのサイトに接続します。

電話帳一覧画面のサブメニュー

1 電話帳一覧画面(P88)▶ [メニュー]▶次の操作を行う

[メール/URL接続]

メール作成やURL接続をします。

メール作成 : 選択中の電話帳に登録されているメールアドレスまたは電話番号を宛先にした i モードメールを作成します。→P171

メール添付 : 選択中の電話帳を添付して i モードメールを作成します。→P171

SMS作成 : 選択中の電話帳に登録されている電話番号を宛先にした SMSを作成します。→P207

URL接続 : 選択中の電話帳に登録されているURLのサイトに接続します。

[発信]

発信方法を選択します。複数の電話番号が登録されている場合は、発信方法を選択後、発信電話番号選択画面で発信先を選択します。

テレビ電話発信 : テレビ電話をかけます。

カスタマイズ発信 : 登録されている電話番号を変更して電話をかけます。

国際電話(日本) : 登録されている日本国内の電話番号に海外から電話をかける場合に、電話番号の先頭に日本の国番号「+81」を自動的に付けて発信します。

- 電話番号の先頭が「0」の場合は、自動的に削除されます。

[新規作成]

電話帳を新規作成します。→P80

[編集]

選択中の電話帳を編集します。→P91

[コピー]

選択中の電話帳をコピーやバックアップをします。

- FOMAカードへ***1 : 選択中の電話帳をFOMAカードへコピーします。
- 本体へ***2 : 選択中の電話帳をFOMA端末本体にコピーします。
- microSDへ** : 選択中の電話帳をmicroSDメモリーカードにコピーします。
- バックアップ** : FOMA端末本体に登録されている電話帳の全データをmicroSDメモリーカードにバックアップします。
• 電話帳に登録されている画像は含まれません。

[削除]

電話帳に登録されているデータを削除します。

- 1件削除** : 選択中の電話帳を削除します。
- 本体全件** : FOMA 端末本体に登録されている電話帳の全データを削除します。
- FOMAカード全件** : FOMA カードに登録されている電話帳の全データを削除します。

[複数選択]

複数の電話帳を選択して、コピーや削除をします。複数選択する電話帳の登録先を「本体」/「FOMAカード (UIM)」(FOMA端末 (本体) 電話帳/FOMAカード電話帳) から選択した後、次の操作をします。

▶ 選択する電話帳にチェックを付ける  [メニュー]

- FOMAカードへコピー***1 : 選択された電話帳を FOMA カードへコピーします。
- 本体へコピー***2 : 選択された電話帳を FOMA 端末本体にコピーします。
- microSDへコピー** : 選択された電話帳を microSD メモリーカードにコピーします。
- 削除** : 選択された電話帳を削除します。
- 選択/解除** : 電話帳の全データを選択または解除します。

[検索方法選択]

他の検索方法で電話帳を検索し直します。→P87

[赤外線送信]

赤外線通信を利用して電話帳を外部機器に転送します。→P265

- 送信** : 選択中の電話帳を送信します。
- 本体全件** : FOMA 端末本体に登録されている電話帳の全データを送信します。
- FOMAカード全件** : FOMA カードに登録されている電話帳の全データを送信します。

[ドメインリスト作成] *3

ドメイン検索で検索するドメインを作成します。→P93

*1 : FOMA端末 (本体) 電話帳で表示されます。

*2 : FOMAカード電話帳で表示されます。

*3 : ドメイン検索の場合のみ、表示されます。

電話帳詳細画面のサブメニュー

1 電話帳詳細画面(P89)▶  [メニュー]▶ 次の操作を行う

[メール/URL接続]

メール作成やURL接続をします。

メール作成 : 表示中の電話帳に登録されているメールアドレスまたは電話番号を宛先にした i モードメールを作成します。→P171

メール添付 : 表示中の電話帳を添付して i モードメールを作成します。→P171

SMS作成 : 表示中の電話帳に登録されている電話番号を宛先にした SMSを作成します。→P207

URL接続 : 表示中の電話帳に登録されているURLのサイトに接続します。

【発信】

発信方法を選択します。

テレビ電話発信 : テレビ電話をかけます。

カスタマイズ発信 : 登録されている電話番号を変更して電話をかけます。

国際電話 (日本) : 登録されている日本国内の電話番号に海外から電話をかける場合に、電話番号の先頭に日本の国番号「+81」を自動的に付けて発信します。

- 電話番号の先頭が「0」の場合は、自動的に削除されます。

【編集】

表示中の電話帳を編集します。→P91

【コピー】

表示中の電話帳をコピーします。

項目コピー : 表示中の電話帳の登録内容をコピーします。
▶コピーする項目を選択

FOMAカードへ*1 : 表示中の電話帳をFOMAカードへコピーします。

本体へ*2 : 表示中の電話帳をFOMA端末本体にコピーします。

microSDへ : 表示中の電話帳をmicroSDメモリーカードにコピーします。

【削除】

表示中の電話帳を削除します。

▶「はい」 / 「いいえ」

【赤外線送信】

赤外線通信を利用して、表示中の電話帳を送信します。→P265

▶「はい」 / 「いいえ」

【電話帳指定着信許可／拒否】

FOMA端末 (本体) 電話帳に登録されている電話番号ごとに着信許可／拒否を設定します。

• 「リスト指定着信拒否」(P121) に登録されている電話番号は、「着信許可」に設定できません。

▶**端末暗証番号を入力**▶「設定なし」 / 「着信拒否」 / 「着信許可」

※1 : FOMA端末本体の電話帳で表示されます。

※2 : FOMAカードの電話帳で表示されます。

電話帳を修正する

1 電話帳詳細画面(P89)▶[メニュー]▶「編集」▶それぞれの項目を修正

「FOMA端末 (本体) 電話帳に登録する」(P80) または 「FOMAカード電話帳に登録する」(P83) と同じ操作で、必要な項目を修正します。

■メモリー番号を変更して登録する場合

メモリー番号を変更して登録すると、修正前の内容は元のメモリー番号にそのまま残り、修正した電話帳の内容が別のメモリー番号で新しく登録されます。

▶ (メモリー番号入力) ▶電話帳が登録されていないメモリー番号 (000~999) を入力

2 修正が終わったら[完了]▶「はい」

電話帳を削除する

1件／全件削除する

例：電話帳一覧画面から削除する場合

1 電話帳一覧画面(P88)で削除する電話帳にカーソルを移動▶[メニュー]▶「削除」▶削除方法を選択

- 1件削除 : 選択中の電話帳を削除します。
- 本体全件 : FOMA端末本体に登録されている電話帳をすべて削除します。削除には端末暗証番号の入力が必要となります。
- FOMAカード全件 : FOMAカードに登録されている電話帳をすべて削除します。削除には端末暗証番号の入力が必要となります。

2 「はい」

選択中／表示中の電話帳が削除されます。

■ 電話帳詳細画面から削除する場合

- 電話帳詳細画面からは1件ずつのみ削除できます。
- ▶電話帳詳細画面 (P89) ▶[メニュー] ▶「削除」▶「はい」

複数の電話帳を選択して削除する

- FOMA端末（本体）電話帳、またはFOMAカード電話帳のどちらか一方を表示中の場合は、表示中の電話帳から削除します。

1 電話帳一覧画面(P88)▶[メニュー]▶「複数選択」▶「本体」／「FOMAカード(UIM)」

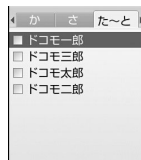

複数選択画面
(例：電話帳削除)

2 削除する電話帳にチェックを付ける▶[メニュー]▶「削除」

- 削除するすべての電話帳にチェックを付けてから「削除」を選択します。

3 「はい」

選択した電話帳が削除されます。

電話帳の登録状況を確認する

FOMA端末とFOMAカードのメモリの登録状況を確認できます。

1 [メニュー] ▶ (電話帳) ▶ 「電話帳登録件数」

- 「シークレットモード」が「ON」または「シークレット専用モード」に設定されている場合は、「シークレット登録件数」が表示されます。

電話帳登録件数	
本体メモリ-	
登録件数	99件
登録可能件数	901件
FOMAカード(UIM)メモリ-	
登録件数	50件
登録可能件数	0件

電話帳登録件数
画面

電話帳を設定する

待受画面から呼び出せる電話帳や画像などを設定できます。

1 [メニュー] ▶ (電話帳) ▶ 「電話帳設定」

電話帳設定	
1 通常検索モード設定	
2 ドメインリスト作成	
3 画像表示	
全件検索	

電話帳設定画面

2 次の操作を行う

【通常検索モード設定】

待受画面から直接電話帳一覧画面を表示させる検索方法を設定します。

▶ 検索方法を選択

【ドメインリスト作成】

ドメイン検索で検索するドメインを作成します。リスト上の登録されていない項目を選んでドメイン名を入力します。

▶ ドメイン名を入力 ▶ [確定]

【画像表示】

電話帳に設定している画像を表示するかどうかを設定します。

▶ 「表示」 / 「非表示」

設定したドメイン名を修正するには

ドメインリスト上から修正するドメインにカーソルを移動 ▶ [選択]

▶ ドメイン名を修正します。

ドメインリスト上の「@docomo.ne.jp」は修正できません。

設定したドメイン名を削除するには

ドメインリスト上から削除するドメインにカーソルを移動 ▶ [メニュー]

▶ 「削除」を選択します。

少ないボタン操作で電話をかける

待受画面でダイヤルボタンを押して1桁または2桁の数字を入力するだけで、FOMA端末（本体）電話帳のメモリー番号「0」～「99」の電話番号に簡単に電話をかけることができます。また、3桁以上入力した場合は、入力した数字が含まれるFOMA端末（本体）電話帳に登録されている電話番号を呼び出します。

例：メモリー番号を入力して電話帳を呼び出す場合

1桁または2桁の数字を入力▶

入力された数字に該当するメモリー番号の電話帳の情報が表示され、表示されている電話帳の電話番号に電話をかけます。

入力した番号に該当するメモリー番号の電話帳の内容、または電話番号が表示されます。



3桁以上の数字を入力した場合

入力した数字が含まれる電話帳に登録されている電話番号が表示されます。☎▶☎で電話をかける電話番号を選択して☎を押します。

- ☎ [メニュー]：電話番号入力画面のサブメニューが表示されます。→P56
- ☎ [メール]：入力した数字が2桁以内の場合は、呼び出された電話帳に登録されているメールアドレスを宛先に入力したiモードメールを作成します。3桁以上入力した場合は、入力または選択した番号を宛先に入力したiモードメールを作成します。→P171
- ☎：2桁以内の数字を入力した場合は、前後のメモリー番号の電話帳を表示します。3桁以上入力した場合は、発信する電話番号を選択します。

- ☎/☎：入力した数字が2桁以内の場合に、呼び出された電話帳に登録されている複数の電話番号を選択します。

お知らせ

- 「ダイヤル画面設定」の「クイックサーチ」が「OFF」に設定されている場合は、本機能は動作しません。→P104
- 「01」など、1桁目が「0」の2桁の数字を入力した場合は、メモリー番号として認識されないため、本機能は動作しません。
- FOMAカード電話帳には、本機能は動作しません。

通話やメールの履歴を表示する

☎ [メニュー]▶☎ (電話帳)▶「通話／メール履歴」▶表示する履歴を選択

着信履歴：電話／テレビ電話の着信履歴を表示します。→P60

リダイヤル：電話／テレビ電話のリダイヤルを表示します。→P58

受信履歴：受信メール履歴を表示します。→P199

送信履歴：送信メール履歴を表示します。→P199

お知らせ

- 着信履歴は、待受画面で☎を押しても表示されます。
- リダイヤルは、待受画面で☎を押しても表示されます。

音／画面／照明設定

音の設定

- 携帯電話から鳴る着信音を変える…………… **着信音選択** 96
- 携帯電話から鳴る着信音の音量を変える…………… **音量設定** 97
- 着信やアラームを振動で知らせる…………… **バイブレータ設定** 98
- ボタンを押したときに鳴る音を設定する…………… **効果音選択** 99
- 通話が切れそうなときはアラームで知らせる…………… **通話品質アラーム** 100
- メールの着信音を鳴らす時間を設定する…………… **メール鳴動設定** 100
- 電話から鳴る音を消す…………… **マナーモード** 100
- マナーモードを変更する…………… **マナーモード設定** 101

画面／照明の設定

- 待受画面の表示を変える…………… **待受画面設定** 102
- 着信時の画像を設定する…………… **着信画面設定** 103
- 電話番号入力画面の表示を設定する…………… **ダイヤル画面設定** 104
- 起動時の画像を設定する…………… **ウェイクアップ設定** 105
- 電話帳の登録画像を着信中に表示させる…………… **電話帳画像表示** 105
- ディスプレイの照明を設定する…………… **照明設定** 105
- ディスプレイを省電力で表示する…………… **省電力モード** 106
- 画面の色の組み合わせを設定する…………… **カラーテーマ設定** 106
- メインメニューの表示を変更する…………… **メニュー画面設定** 106

- 着信時などの点灯／点滅色やパターンを設定する…………… **イルミネーション設定** 107
- 時計の表示を設定する…………… **日付／時刻表示設定** 108
- 画面を英語表示に切り替える…………… **Select language** 109
- スクロール速度を設定する…………… **スクロール速度設定** 109

携帯電話から鳴る着音を変える

音声電話やテレビ電話、メールなどの着音を設定します。

- お買い上げ時に登録されている着音やメロディ以外にも、iモードのサイトやインターネットのホームページから取得したiモーションやメロディ、着うた®、着うたフル®を着音に設定できます。

1 [メニュー]▶[設定]▶[音/バイブレータ]▶[着音選択]



着音選択画面

2 次の操作を行う

- [一覧]：選択されている項目の着音設定画面が表示されます。

[着音]

音声電話の着音を選択します。

ミュージック：「データBOX」の「ミュージック」内に保存されている着うたフル®から選択します。→P287
「着うたフル®を着音に設定する」の操作3 (P283)へ進みます。

iモーション：「データBOX」の「iモーション」内に保存されている動画/iモーションから選択します。→P246

メロディ：「データBOX」の「メロディ」内に保存されているメロディから選択します。→P251

[テレビ電話着音]

テレビ電話の着音を選択します。
• 設定項目は「着音」と同じです。

[メール/メッセージ着音]

メールの着音を選択します。
• 設定項目は「着音」と同じです。

[メッセージR着音]

メッセージRの着音を選択します。
• 設定項目は「着音」と同じです。

[メッセージF着音]

メッセージFの着音を選択します。
• 設定項目は「着音」と同じです。

[SMS着音]

SMSの着音を選択します。
• 設定項目は「着音」と同じです。

3 [完了]

お知らせ

- 着音はファイル名で表示されます。
- 着音に設定できるファイル形式は次のとおりです（設定が制限されているファイルや、映像または音声のみが含まれるファイルなど、ファイルによっては設定できない場合があります）。SMF、MFi、MP4 (Mobile MP4)、AMR
- 動画/iモーションを着音に設定（着iモーション）すると、「着音画面設定」(P103)も同様に変更されます。
- 「メール/メッセージ着音」「メッセージF着音」「メッセージR着音」「SMS着音」には、音声のみの動画/iモーションが設定できます。

- 映像が含まれる動画 / i モーションが着信音に設定されている場合、着信音を映像が含まれない動画 / i モーションに変更すると自動的に着信画面はお買い上げ時の状態に戻ります。
- 映像のみの動画 / i モーションは、着信音に設定できません。

着信音一覧 (プリインストール)

Autumn Day	Floral emblem	Paradox
BE TRICKED	Free and Easy	Recapture
Cast Aside One's Doubts	Half awake	Ring01~Ring12
Cheer Up	Heal Sorrow	Soft southerly winds
Continue	Innocent Face	STEP
Distant Memory	Mature	Sunward
Engaging smile		

音量設定

携帯電話から鳴る着信音の音量を変える

- ☐ [メニュー] ▶ ⚙ (設定) ▶ 「音 / バイブレータ」▶ 「音量設定」

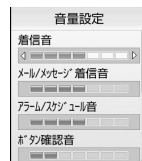

音量設定画面

2 次の操作を行う

- ☐ / ☐ : 選択されている項目の音量を調節します。音量を最低にすると、「ミュート」が表示され、音が鳴らなくなります。音量を調節するたびに、変更した音量で調節した項目の音*が鳴ります (「受話音量」を除く)。
 - *: 動画 / i モーションや着うたフル®が設定されている項目は、お買い上げ時の音が鳴ります。ただし、着うたフル®が「まるごと設定」で着信音に設定されている場合は、着うたフル®が鳴ります。
- ☑ [選択] : 選択されている項目の音量調節画面が表示されます。

【着信音】*

音声電話 / テレビ電話の着信音量を調節します。

【メール / メッセージ着信音】*

メール / メッセージR/Fの着信音量を調節します。

【アラーム / スケジュール音】*

アラーム / スケジュールアラーム音を調節します。

【ボタン確認音】

ダイヤル音以外のボタン操作の音量を調節します。

【スライド音】

FOMA端末をスライドさせたときの音量を調節します。

【ダイヤル音】

ダイヤル音の音量を調節します。

【電源ON/OFF】

FOMA端末の電源をONまたはOFFにしたときの音量を調節します。

【ポップアップ表示音】

ポップアップ画面が表示されたときの音量を調節します。

【受話音量】

受話音量を調節します。音を消すことはできません。

※：音量を最大にすると、「ステップ」が表示され、次第に音量を大きくすることができます。

3 【完了】

バイブレータ設定

着信やアラームを振動で知らせる

電話の着信時やメールの受信時、スケジュールアラームの起動時などに、振動で知らせるように設定できます。

1 【メニュー】▶ (設定)▶ 「音／バイブレータ」▶ 「バイブレータ設定」

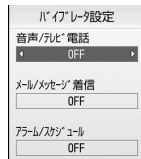

バイブレータ
設定画面

2 次の操作を行う

- /□：選択されている項目の振動パターンを設定します。振動パターンを設定するたびに、変更したパターンで振動します。
-  [一覧]：選択されている項目の振動パターン設定画面が表示されます。

【音声／テレビ電話】

音声電話／テレビ電話着信時の振動パターンを設定します。

OFF：振動しません。

パターン1：約0.5秒間振動ON→約0.5秒間振動OFFの繰り返しで振動します。

パターン2：約1秒間振動ON→約0.5秒間振動OFFの繰り返しで振動します。

パターン3：約3秒間振動ON→約0.5秒間振動OFFの繰り返しで振動します。

【メール／メッセージ着信】

メール／メッセージR/F受信時の振動パターンを設定します。

- 設定項目は「音声／テレビ電話」と同じです。

【アラーム/スケジュール】

アラーム/スケジュールアラームの振動パターンを設定します。

- 設定項目は「音声/テレビ電話」と同じです。

3 [完了]

効果音選択

ボタンを押したときに鳴る音を設定する

ボタンを押したときなど、各種操作を行ったときの効果音を設定します。

1 [メニュー]▶[設定]▶「音/バイブレータ」▶「効果音選択」

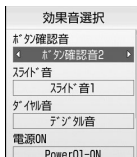

効果音選択画面

2 次の操作を行う

- [一覧]：選択されている項目の設定項目一覧画面が表示されます。

【ボタン確認音】*

ダイヤル音以外のボタンを押したときの効果音を選択します。

- ▶「ボタン確認音1」／「ボタン確認音2」／「ボタン確認音3」／「ボタン確認音4」

【スライド音】*

FOMA端末をスライドさせたときの効果音を選択します。

- ▶「スライド音1」／「スライド音2」／「スライド音3」／「スライド音4」

【ダイヤル音】*

待受画面や電話番号入力画面（P54）でダイヤルボタン/【*】/【#】を押したときの効果音を選択します。「日本語」「英語」「韓国語」に設定すると、ダイヤルボタンで入力した数字を読み上げます。

- ▶「日本語」／「英語」／「韓国語」／「デジタル音」

【電源ON】

電源をONにしたときの効果音を選択します。

ミュージック：「データBOX」の「ミュージック」内に保存されている着うたフル[®]から選択します。→P287
「着うたフル[®]を着信音に設定する」の操作3（P283）へ進みます。

i モーション：「データBOX」の「i モーション」内に保存されている動画/i モーションから選択します。→P246
• 映像のみの動画/i モーションは設定できません。

メロディ：「データBOX」の「メロディ」内に保存されているメロディから選択します。→P251

【電源OFF】

電源をOFFにしたときの効果音を選択します。

- 設定項目は「電源ON」と同じです。

【バッテリー警告音】

電池残量がなくなってきたときの警告音を鳴らすかどうかを設定します。

- ▶「ON」／「OFF」

*：効果音選択画面で【再生】を押すと、/で選択した効果音が鳴ります。音が鳴らないようにするには、【ミュート設定】を押します。また、効果音の一覧画面でも【再生】を押して、で確認できます。ただし、「音量設定」で「ミュート」に設定している場合は、効果音を確認できません。

3 [完了]

通話品質アラーム

通話が切れそうなときはアラームで知らせる

通話状態が悪くなり途中で通話が切れそうな場合、直前にアラームを鳴らしてお知らせします。

- 急に通話状態が悪くなると、アラームが鳴らずに通話が切れてしまうことがあります。

- [メニュー] ▶ [設定] ▶ 「発着信／通話機能」▶ 「通話機能」▶ 「通話品質アラーム」▶ 「アラームなし」／「アラーム低音」／「アラーム高音」

メール鳴動設定

メールの着信音を鳴らす時間を設定する

メール受信時に着信音の鳴動回数や鳴動時間を設定します。

- [メニュー] ▶ [設定] ▶ 「音／バイブレータ」▶ 「メール鳴動設定」

2 次の操作を行う

- [一覧]：設定項目一覧画面が表示されます。

[鳴動設定]

OFF：着信音が鳴らないようにします。

1回のみ：着信音を1回、最大約30秒まで鳴らします。

時間設定：着信音の鳴動時間を設定します。

▶ [鳴動時間入力欄]に1～30秒の間で入力

3 [完了]

マナーモード

電話から鳴る音を消す

FOMA端末から聞こえる音を鳴らさないようにして、周囲の迷惑にならないようにします。

- [#] (1秒以上)

マナーモードを解除するには

待受画面を表示中に[#] (1秒以上) を押します。

お知らせ

- マナーモードには、「マナーモード」「オリジナルマナーモード」の2種類のモードがあります。→P101
- マナーモードが設定されると、画面上部に🔕が表示されます。
- マナーモードを設定中にメロディや動画／i モーションなどを再生しようとする、再生の確認画面が表示されます。
- マナーモードを設定中でも、カメラのシャッター音は鳴ります。

マナーモードを変更する

マナーモードの動作を「マナーモード」「オリジナルマナーモード」から選択します。

オリジナルマナーモードではマナーモード設定時の設定内容を変更できます。

例：オリジナルマナーモードの設定内容を変更する場合

- 1 [メニュー] ▶ (設定) ▶ 「音／バイブレーション」▶ 「マナーモード設定」▶ 「オリジナルマナーモード」にカーソルを移動▶ [編集]

■ マナーモードの種類を設定する場合

「マナーモード」／「オリジナルマナーモード」にカーソルを移動▶ [選択] を押します。

マナーモード設定が終了します。

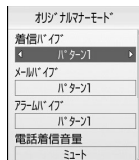

オリジナル
マナーモード
設定画面

2 次の操作を行う

- / : 選択されている項目の振動パターンや音量を設定します。音量の項目を最低にすると、「ミュート」が表示され、音が鳴らなくなります。
- [一覧] : 選択されている項目の振動パターンや音量の設定画面が表示されます。

【着信バイブ】

音声電話／テレビ電話着信時の振動パターンを設定します。

OFF : 振動しません。

パターン1 : 約0.5秒間振動ON→約0.5秒間振動OFFの繰り返しで振動します。

パターン2 : 約1秒間振動ON→約0.5秒間振動OFFの繰り返しで振動します。

パターン3 : 約3秒間振動ON→約0.5秒間振動OFFの繰り返しで振動します。

【メールバイブ】

メール／メッセージR/F受信時の振動パターンを設定します。

- 設定項目は「着信バイブ」と同じです。

【アラームバイブ】

アラーム／スケジュールアラームの振動パターンを設定します。

- 設定項目は「着信バイブ」と同じです。

【電話着信音量】*

音声電話／テレビ電話の着信音量を調節します。

【メール着信音量】*

メール／メッセージR/Fの着信音量を調節します。

【アラーム音量】*

アラーム／スケジュールアラーム音を調節します。

【効果音】

効果音やポップアップが表示されたときの音量を調節します。

【バッテリー警告音】

電池残量がなくなってきたときの警告音を鳴らすかどうかを設定します。

▶ [ON] / [OFF]

- * : 音量を最大にすると、「ステップ」が表示され、次第に音量を大きくすることができます。

3 [完了]

待受画面の表示を変える

待受画面に表示する内容（壁紙、時計、カレンダー、スケジュール、ショートカット）を設定します。

1 [メニュー] ▶ [設定] ▶ 「表示」 ▶ 「待受画面設定」



待受画面設定画面

2 次の操作を行う

- [一覧]：選択されている項目の設定項目一覧画面が表示されます。
- [表示]：選択された内容のプレビュー画面が表示されます。

【壁紙】

壁紙を設定します。

画像：「データBOX」の「マイピクチャ」内に保存されている画像から選択します。→P236

i モーション：「データBOX」の「i モーション」内に保存されている動画 / i モーションから選択します。→P246

▶ [画像名欄] ▶ [一覧] ▶ 画像データを選択

【画面表示】

待受画面の時計やカレンダーなどの表示を設定します。

表示しない：時計やカレンダーなどを表示しません。

時計：時計を表示します。

カレンダー：カレンダーを表示します。*1

- 設定すると、待受画面 ▶ カレンダー表示にカーソルを移動 ▶ [OK] でスケジュールのカレンダー画面 (P298) を表示できます。

カレンダー＋スケジュール

：カレンダーと当日のスケジュールを表示します。*1

- 設定すると、待受画面 ▶ スケジュール表示にカーソルを移動 ▶ [OK] でスケジュール一覧画面 (P299) を表示できます。また、「カレンダー」を設定した場合と同じ操作で、待受画面からスケジュールのカレンダー画面 (P298) を表示できます。

【時計表示設定】*2

時計の表示方法を設定します。

デジタル表示 (小)：デジタル時計を小さく表示します。

デジタル表示 (大)：デジタル時計を大きく表示します。

アナログ：アナログ時計を表示します。

デュアルクロック：待受画面に2つの国や地域、および都市の日付と時刻を表示します。下側に表示される時計の国や地域、および都市を「サブ時計」で選択します。

- 設定すると、待受画面 ▶ 時計表示 ▶ [OK] で次の画面を表示できます。
 - 「デジタル表示 (小)」 「デジタル表示 (大)」 「アナログ」 に設定した場合アラーム一覧画面 (P294) を表示できます。
 - 「デュアルクロック」 に設定した場合ホームに設定されている都市 (P309) の時計を選択すると、「日付 / 時刻設定画面」 (P51) が表示されます。サブ時計を選択すると、「待受画面設定」が表示されます。

[サブ時計] ※3

2つ目の時計の都市を設定します。

▶ 【一覧】 ▶ / で都市にカーソルを移動 ▶ 【選択】

[ショートカット表示]

待受画面にマルチスクロールボタンと / に割り当てられている機能のマーク（ショートカット表示）を表示させるかどうかを設定します。

→P37

▶ 「ON」 / 「OFF」

※1：壁紙にFlash画像を設定した場合は、選択できません。

※2：「画面表示」で「時計」を選択した場合に表示されます。

※3：「時計表示設定」で「デュアルクロック」を選択した場合に表示されます。

3 【完了】

お知らせ

- 画像や動画 / i モーションによっては待受画面に設定できない場合があります。
- 待受画面に設定した動画 / i モーションは、FOMA端末を開くと再生され、閉じると停止します。また、 により再生 / 停止できません。
- 待受画面に設定した動画 / i モーションからWeb To機能は利用できません。

<時計表示設定>

- 「自動時刻時差補正」(P51) や「タイムゾーン設定」(P51) により、タイムゾーンが日本と異なる時間帯 (GMT+9以外) に設定された場合は、「デュアルクロック」のみ選択できます。

<画面表示>

- 「時計」に設定中に「自動時刻時差補正」(P51) や「タイムゾーン設定」(P51) でタイムゾーンが日本と異なる時間帯 (GMT+9以外) に設定された場合は、「時計表示設定」が自動的に「デュアルクロック」に変更されます。

<時計表示設定>

- 設定後、待受画面で ▶ 時計表示にカーソルを移動 ▶ 【OK】 を行うと、次の画面が表示されます。
 - 「デジタル表示 (小)」 「デジタル表示 (大)」 「アナログ」 アラーム一覧画面 (P294) が表示されます。
 - 「デュアルクロック」
ホームの時計 (上側) を選択すると日付 / 時刻設定画面 (P51)、サブ時計 (下側) を選択すると待受画面設定画面が表示されます。

着信画面設定

着信時の画像を設定する

電話の着信時に表示される画像を設定します。

1 ▶ (設定) ▶ 「表示」 ▶ 「着信画面設定」

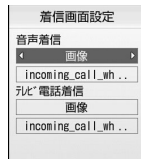

着信画面設定画面

2 次の操作を行う

- [一覧]：選択されている項目の設定項目一覧画面が表示されます。
- [表示]：選択された画像のプレビュー画面が表示されます。

【音声着信】

音声着信時に表示する画像を設定します。

画像：「データBOX」の「マイピクチャ」内に保存されている画像から選択します。→P236

i モーション：「データBOX」の「i モーション」内に保存されている動画／i モーションから選択します。→P246

▶ [画像名欄]で [一覧] ▶ 画像データを選択

【テレビ電話着信】

テレビ電話着信時に表示する画像を設定します。

- 設定項目と操作方法は「音声着信」と同じです。

3 [完了]

お知らせ

- 音声のみの動画／i モーションは着信画面に設定できません。
- 着信画面を動画／i モーションに設定すると、「着信音選択」(P96)も同様に変更されます。
- 音声が含まれる動画／i モーションが着信画像に設定されている場合、着信画像を音声が含まれない動画／i モーションに変更すると自動的に着信音はお買い上げ時の状態に戻ります。

ダイヤル画面設定

電話番号入力画面の表示を設定する

待受画面で数字入力したときの画面を設定します。

1 [メニュー]▶ [設定]▶「表示」▶「ダイヤル画面設定」

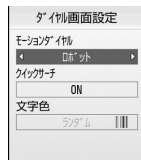

ダイヤル画面設定画面

2 次の操作を行う

- [一覧]：選択されている項目の設定項目一覧画面が表示されます。

【モーションダイヤル】

入力された数字の表示方法を設定します。

ロボット：ロボットのデザインで表示します。

デジタル：デジタル調のデザインで表示します。

OFF：装飾をOFFにして表示します。

【クイックサーチ】

数字が1桁または2桁入力されたときに、該当する登録番号の電話帳を検索するかどうかを設定します。

▶ [ON] / [OFF]

[文字色]

「モーションダイヤル」が「OFF」に設定されたときに入力された数字の文字色を設定します。

▶文字色を選択

3 [完了]



ウェイクアップ設定

起動時の画像を設定する

起動時に表示される画像を設定します。

1 [メニュー]▶ (設定)▶「表示」▶「ウェイクアップ設定」

2 次の操作を行う



-  [一覧]：設定項目一覧画面が表示されます。
-  [表示]：選択された画像が表示されます。

[ウェイクアップ設定]

起動時に表示する画像を設定します。

画像：「データBOX」の「マイピクチャ」内に保存されている画像から選択します。→P236

i モーション：「データBOX」の「i モーション」内に保存されている動画/i モーションから選択します。→P246

▶ 画像名欄で  [一覧] ▶画像データを選択

3 [完了]

お知らせ

- Flash画像はウェイクアップ画面に設定できません。

電話帳画像表示

電話帳の登録画像を着信中に表示させる

電話帳に登録されている相手が発信者番号を通知して電話をかけてきた場合に、電話帳に設定されている画像を表示します。

1 [メニュー]▶ (設定)▶「発着信／通話機能」▶「音声着信」▶「電話帳画像表示」▶「ON」／「OFF」

お知らせ

- 電話がかかってきたときの画像表示の優先順位は以下のとおりです。
①電話帳の設定画像 ②電話帳のグループの設定画像 ③着信画面設定の設定画像

照明設定

ディスプレイの照明を設定する

ディスプレイの照明（バックライト）を設定します。

1 [メニュー]▶ (設定)▶「表示」▶「照明設定」

2 次の操作を行う

-  [一覧]：選択されている項目の設定項目一覧画面が表示されず。

[照明時間]

ディスプレイのバックライトの照明時間を5～30秒の間で設定します。

▶照明時間を入力

[明るさ設定]

ディスプレイのバックライトの明るさを設定します。

▶「100%」／「80%」／「60%」／「40%」

[充電器接続時]

充電器接続時の照明を設定します。

端末設定に従う：「照明時間」「明るさ設定」の設定に従います。

常時点灯：常時点灯します。

3 [完了]

お知らせ

- FOMA 端末を閉じた状態（待受画面表示中）では、「照明時間」の設定に関わらず一定の時間経過後に消灯します。

省電力モード

ディスプレイを省電力で表示する

ディスプレイの照明（バックライト）の明るさを最小レベルの省電力状態に設定します。

- 1 [メニュー] ▶ ⚙️ (設定) ▶ 「その他」 ▶ 「省電力モード」 ▶ 「ON」 / 「OFF」

カラーテーマ設定

画面の色の組み合わせを設定する

画面の配色とメニューの表示形式の組み合わせを設定します。

- 1 [メニュー] ▶ ⚙️ (設定) ▶ 「表示」 ▶ 「カラーテーマ設定」 ▶ 「SHINE」 / 「イルミネーション」

SHINE：明るい青やグレーをベースにした配色で、メニューをリスト形式で表示します。

イルミネーション：黒をベースにした配色で、メニューをアイコン一覧形式で表示します。

メニュー画面設定

メインメニューの表示を変更する

メニューガイド

メインメニューのガイドを表示する

メインメニューで選択されているアイコンのガイドを表示するかどうかを設定します。

- 1 [メニュー] ▶ ⚙️ (設定) ▶ 「表示」 ▶ 「メニュー画面設定」 ▶ 「メニューガイド」 ▶ 「ON」 / 「OFF」

メニューカスタマイズ

メインメニューの表示方法を変更する

メインメニューの表示を変更します。また、メインメニューのアイコンの組み合わせを変更して、2種類まで登録できます。

例：メインメニューのアイコンの組み合わせを変更する場合

- 1 [メニュー] ▶ ⚙️ (設定) ▶ 「表示」 ▶ 「メニュー画面設定」 ▶ 「メニューカスタマイズ」 ▶ 「カスタマイズ1」 / 「カスタマイズ2」

アイコンの組み合わせの登録先を「カスタマイズ1」「カスタマイズ2」から選択します。

- 「メニューカスタマイズ」の画面で、変更内容を確認したい項目にカーソルを移動して [表示] を押すと、メインメニューのプレビュー画面を表示できます。



カスタマイズ画面

■ アイコンの組み合わせを変更しない場合

「カラーテーマ設定」を選択します。
メインメニューの表示は、「カラーテーマ設定」に従います。
メニューカスタマイズが終了します。

2 変更するアイコンにカーソルを移動▶[変更]▶新しいアイコンを選択▶[完了]▶「はい」

「データBOX」の「マイピクチャ」内に保存されている画像データからアイコンを選択します。

メインメニューをお買い上げ時の状態に戻すには

元の状態に戻したいカスタマイズ画面で [メニュー] ▶ 「初期化」 ▶ 「はい」を選択します。

お知らせ

- カスタマイズに使用できるアイコンは、画素数が80×70ドット以下のJPEG形式またはGIF形式の画像です。アニメーションGIF形式の画像の場合は、1コマ目の画像のみ表示されます。



イルミネーション設定

着信時などの点灯／点滅色やパターンを設定する

着信やアラームをお知らせするイルミネーションの照明のON／OFF、および各項目の照明の色の組み合わせなどを設定します。

1 [メニュー]▶ (設定)▶ 「表示」▶ 「イルミネーション設定」

2 次の操作を行う

-  [一覧]: 選択されている項目の設定項目一覧画面が表示されず。
-  [表示]: 選択された照明パターンと色が表示されます。

[照明]

イルミネーションの照明を点灯、点滅させるかどうかを設定します。

▶ 「ON」 / 「OFF」

[音声着信]

音声電話着信時の照明パターンと色を設定します。

▶ パターンを選択

[テレビ電話着信]

テレビ電話着信時の照明パターンと色を設定します。

▶ パターンを選択

[メール着信]

メール受信時の照明パターンと色を設定します。

▶ パターンを選択

[メッセージR着信]

メッセージR受信時の照明パターンと色を設定します。

▶ パターンを選択

[メッセージF着信]

メッセージF受信時の照明パターンと色を設定します。

▶ パターンを選択

[SMS着信]

SMS受信時の照明パターンと色を設定します。

▶ パターンを選択

[留守番電話]

留守番電話に新しい伝言メッセージが録音されたときの照明パターンと色を設定します。

- 新しい伝言メッセージ録音時にイルミネーションを点灯させる場合は、「件数増加鳴動設定」(P331) ▶ 「はい」を選択します。

▶ パターンを選択

[伝言メモ]

新しい伝言メモが録音されたときの照明パターンと色を設定します。

▶ パターンを選択

[音楽再生時]

音楽再生時の照明パターンと色を設定します。

▶ パターンを選択

[アラーム]

アラーム時の照明パターンと色を設定します。

▶ パターンを選択

[スケジュール/To Doリスト]

スケジュールのお知らせ時の照明パターンと色を設定します。

▶ パターンを選択

[通話中]

通話中の照明パターンと色を設定します。

▶ パターンを選択

[不在着信]

不在着信時にイルミネーションを点灯させるかどうかを設定します。

▶ 「ON」 / 「OFF」

[未読メッセージ]

未読メッセージがある場合にイルミネーションを点灯させるかどうかを設定します。

▶ 「ON」 / 「OFF」

3 [完了]

日付 / 時刻表示設定

時計の表示を設定する

日付や時刻の表示形式を設定できます。

1  [メニュー] ▶  (設定) ▶ 「日付 / 時刻」 ▶ 「日付 / 時刻表示設定」

2 次の操作を行う

-  [リスト] : 選択されている項目の設定項目一覧画面が表示されます。

[日付表示形式]

日付の表示形式を設定します。

▶ 「DD/MM/YYYY」 / 「MM/DD/YYYY」 / 「YYYY/MM/DD」

[時刻表示形式]

時刻の表示形式を設定します。

▶ 「12時間表示」 / 「24時間表示」



3 [完了]

お知らせ

- YYYYは年、MMは月、DDは日付を表しています。

画面を英語表示に切り替える

FOMA 端末の表示言語を日本語または英語に切り替えることができます。



- 1  [メニュー] ▶  (設定) ▶ 「その他」▶ 「Select language」▶ 「日本語」/「English」

お知らせ

- 「English」に設定されている場合は、「Select language」は「バイリンガル」と表示されます。
- 本設定内容はFOMA端末と挿入されているFOMAカードに記憶されます。別のFOMAカードを挿入した場合は、挿入したFOMAカードの設定が優先されます。

スクロール速度を設定する

一覧画面などで  の操作をしたときのスクロール速度を設定できます。

- 1  [メニュー] ▶  (設定) ▶ 「その他」▶ 「スクロール速度設定」▶ 「速い」/「普通」/「遅い」

あんしん設定

暗証番号について

- FOMA端末で利用する暗証番号について 112
- 端末暗証番号を変更する [端末暗証番号変更](#) 113
- PINコードを設定する [PINコード](#) 114
- PINロックを解除する 114

携帯電話の操作や機能を制限する

- 各種ロック機能について 115
- 他の人が使用できないようにする [オールロック](#) 115
- 発信や着信ができないようにする 116
- 電話帳やスケジュールなどを表示できないようにする
..... [プライバシーモード設定](#) 117
- ボタン操作を自動的にロックする
..... [自動キーロック設定](#) 118

発着信や送受信を制限する

- リダイヤルや着信履歴の表示を設定する
..... [履歴表示設定](#) 119
- シークレット設定されている情報を表示する
..... [シークレットモード](#) 120
- 指定した電話番号からの電話を受けない
..... [リスト指定着信拒否](#) 120
- すべての着信を拒否する [全着信拒否](#) 121
- 電話番号が通知されない着信があったときの動作を設定する
..... [非通知着信](#) 122

- 電話帳未登録の相手の着信音を無音にする
..... [呼出動作開始時間設定](#) 123
- 電話帳未登録の相手からの電話を受けない
..... [メモリ登録外着信拒否](#) 124

その他の「あんしん設定」について

- その他の「あんしん設定」について 125

FOMA端末で利用する暗証番号について

FOMA端末には、便利にお使いいただくための各種機能に、暗証番号の必要なものがあります。各種端末操作の端末暗証番号のほか、ネットワークサービスでお使いになるネットワーク暗証番号、i モードパスワードなどがあります。用途ごとに上手に使い分けて、FOMA 端末を活用してください。

各種暗証番号に関するご注意

- 設定する暗証番号は「生年月日」「電話番号の一部」「所在地番号や部屋番号」「1111」「1234」などの他人にわかりやすい番号はお避けください。また、設定した暗証番号はメモを取るなどしてお忘れにならないようお気を付けください。
- 暗証番号は、他人に知られないように十分ご注意ください。万一暗証番号が他人に知られ悪用された場合、その損害については、当社は一切の責任を負いかねます。
- ドコモからお客様の暗証番号をうかがうことは一切ございません。
- 各種暗証番号を忘れてしまった場合は、契約者ご本人であることが確認できる書類（運転免許証など）やFOMA端末、FOMAカードをドコモショップ窓口までご持参いただく必要があります。詳しくは取扱説明書裏面の「総合お問い合わせ先」までご相談ください。

端末暗証番号

端末暗証番号とは4～8桁の暗証番号です。端末暗証番号は、お買い上げ時は「0000」に設定されていますが、お客様ご自身で番号を変更できます。→P113

端末暗証番号入力画面が表示された場合は、4～8桁の端末暗証番号を入力し、 [OK] を押します。

- 端末暗証番号入力時はディスプレイに「*」で表示され、数字は表示されません。



端末暗証番号
入力画面

ネットワーク暗証番号

ドコモeサイトでの各種手続き時や、各種ネットワークサービスご利用時にお使いいただく数字4桁の番号で、ご契約時に任意の番号を設定いただけますが、お客様ご自身で番号を変更できます。パソコン向け総合サポートサイト「My DoCoMo」の「DoCoMo ID/パスワード」をお持ちの方は、パソコンから新しいネットワーク暗証番号への変更手続きができます。なお、i モードからは、ドコモeサイト内の「各種手続き」からお客様ご自身で変更できます。

- 「My DoCoMo」「ドコモeサイト」については、取扱説明書裏面をご覧ください。

i モードパスワード

マイメニューの登録/削除、メッセージサービス、i モードの有料サービスのお申し込み/解約などを行う際には4桁の「i モードパスワード」が必要になります（この他にも各情報サービス提供者が独自にパスワードを設定していることがあります）。

i モードパスワードは、ご契約時は「0000」に設定されていますが、お客様ご自身で番号を変更できます。i モードから変更される場合は、「i Menu」▶「料金&お申込・設定」▶「オプション設定」▶「i モードパスワード変更」から変更できます。

PIN1コード／PIN2コード

FOMAカードには、PIN1コード、PIN2コードという2つの暗証番号を設定できます。これらの暗証番号は、ご契約時は「0000」に設定されていますが、お客様ご自身で番号を変更できます。→P114

PIN1コードは、第三者による無断使用を防ぐため、FOMAカードをFOMA端末に差し込むたびに、またはFOMA端末の電源を入れるたびに使用者を確認するために入力する4～8桁の番号（コード）です。PIN1コードを入力することにより、発着信および端末操作が可能となります。PIN2コードは、発信通話料金／着信通話料金／全通話料金のリセット、積算通話料金のリセット、通話料金上限の設定、通貨設定、ユーザ証明書利用時や発行申請を行うときなどに使用する4～8桁の番号です。

PIN1コード／PIN2コード入力画面が表示された場合は、4～8桁のPIN1コード／PIN2コードを入力し、【OK】を押します。

- PIN1コード／PIN2コード入力時はディスプレイに「*」で表示され、数字は表示されません。
- 新しくFOMA端末を購入されて、現在ご利用中のFOMAカードを差し替えてお使いになる場合は、以前にお客様が設定されたPIN1コード、PIN2コードをご利用ください。



PINコード
入力画面
(例：PIN1
コードの場合)

PINロック解除コード

PINロック解除コードは、PIN1コード、PIN2コードがロックされた状態を解除するための8桁の番号です。→P114

なお、お客様ご自身では変更することができません。

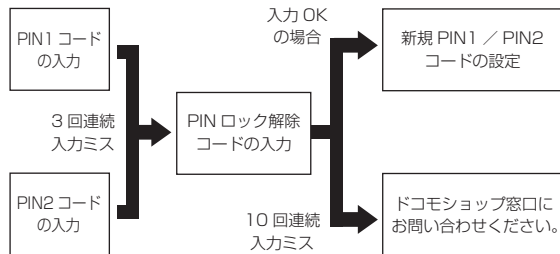

- PINロック解除コードの入力を10回連続で失敗すると、PIN1コード／PIN2コードは完全にロックされます。



端末暗証番号変更

端末暗証番号を変更する

端末暗証番号を変更できます。

- 1  [メニュー] ▶  (設定) ▶ 「ロック／セキュリティ」▶ 「端末暗証番号変更」
- 2 現在の端末暗証番号を入力
端末暗証番号変更画面が表示されます。
- 3 新しい端末暗証番号を入力

4 操作3で入力した端末暗証番号を再入力

PINコード

PINコードを設定する

PIN1コードリクエスト

電源を入れたときにPIN1コードを入力させる

FOMA 端末の電源を入れたときに、PIN1コード入力画面を表示させ、PIN1コードを入力しなければ使用できないように設定します。

- 1 [メニュー] ▶ (設定) ▶ 「ロック／セキュリティ」▶ 「PINコード」▶ 端末暗証番号を入力 ▶ 「PIN1コードリクエスト」▶ 「ON」／「OFF」▶ PIN1コードを入力

お知らせ

- 日本国内では、PIN1コード入力画面表示中に、 [緊急呼] を押下しても、緊急通報（110番、119番、118番）ができません。

PIN1／PIN2コード変更

PIN1コード／PIN2コードを変更する

- PIN1コードを変更する場合は、あらかじめ「PIN1コードリクエスト」を「ON」に設定してください。

- 1 [メニュー] ▶ (設定) ▶ 「ロック／セキュリティ」▶ 「PINコード」▶ 端末暗証番号を入力

- 2 「PIN1コード変更」／「PIN2コード変更」▶ 現在のPIN1コード／PIN2コードを入力
新規PIN1コード／PIN2コード入力画面が表示されます。

- 3 新しいPIN1コード／PIN2コード(4～8桁)を入力
新規PIN1コード／PIN2コード再入力画面が表示されます。

- 4 操作3で入力したPIN1コード／PIN2コードを再入力

PINロックを解除する

PIN1コード／PIN2コードの入力を3回連続で間違えてPINロック画面が表示された場合は、PINロック解除コードを入力してロックを解除します。

- PINコードのロックを解除した場合は、新しいPIN1コード／PIN2コードを設定する必要があります。

- 1 PINロック画面▶PINロック解除コード(8桁)を入力
新PIN1コード／PIN2コード入力画面が表示されます。
- 2 新しいPIN1コード／PIN2コード(4～8桁)を入力
確認用の再入力画面が表示されます。
- 3 操作2で入力したPIN1コード／PIN2コードを再入力

各種ロック機能について



ロック機能	説明	参照先
オールロック	他の人にFOMA端末を操作されないように、FOMA端末をロックします。	P115
発着信／メールロック設定	他の人のFOMA端末の操作を制限するために、ダイヤルボタン操作による電話発信やアドレス入力、電話着信やメール表示ができないようにします。	P116
セルフモード	電話の発着信、iモードの利用やメールの送受信など、通信を必要とするすべての機能を使えないようにします。	P117
プライバシーモード設定	他の人に無断で操作されたくない機能を指定してロックします。	P117
自動キーロック設定	FOMA端末を閉じた状態で一定時間FOMA端末の動作がないと、自動的にボタンをロックして使用できないように設定できます。	P118
履歴表示設定	リダイヤル、着信履歴、送信メール履歴、受信メール履歴が表示されないようにします。	P119
シークレットモード	シークレットデータの電話帳やスケジュールを表示できないようにします。	P120

オールロック

他の人が使用できないようにする

FOMA端末をロックし、使用できないようにします。

- オールロックを設定中は、電源ON/OFF、緊急通報、音声電話/テレビ電話着信、オールロック解除以外の操作はできません。



 [メニュー] ▶  (設定) ▶ 「ロック/セキュリティ」
▶ 「ロック」 ▶ 「オールロック」 ▶ 端末暗証番号を入力
「はい」/「いいえ」

お知らせ

- オールロック中は、メールやメッセージR/Fを受信しても受信結果画面やアイコンは表示されません。
- オールロック中は、iチャンネルのテロップは表示されません。

オールロック中に緊急通報(110番、119番、118番)するには

オールロック中でも緊急通報(110番、119番、118番)ができます。(FOMAカード未挿入時を除く)

 【緊急呼】 ▶ 緊急通報の番号を選択 ▶  【OK】

オールロックを解除するには

端末暗証番号を入力します。端末暗証番号の入力を5回連続して失敗すると、自動的に電源が切れます。

発信や着信ができないようにする

発信／メールロック設定

機能を選んで発信や着信などができないようにする

ダイヤルボタン操作による電話発信やアドレス入力、電話着信やメール表示などができないようにします。

- 1 [メニュー] ▶ [設定] ▶ [ロック／セキュリティ] ▶ [ロック] ▶ [発信／メールロック設定] ▶ 端末暗証番号を入力

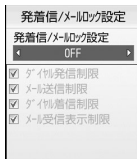

発信／メール
ロック設定画面

2 次の操作を行う

- [一覧]：設定項目一覧画面が表示されます。

[発信／メールロック設定]

発信／メールロック設定を有効にするかどうかを設定します。「ON」に設定すると、以下の項目を選択できます。

- ▶ 「ON」 / 「OFF」

[ダイヤル発信制限]

次の操作をできないようにします。

- ダイヤルボタン入力による発信
- 着信履歴や受信メール履歴の電話番号からの発信
- リダイヤルの電話番号への発信（電話帳に登録されている電話番号や110、119、118の緊急通報は発信可能）
- 電話帳の登録、編集、削除（赤外線通信による送受信、microSDメモリーカードとのコピー／移動含む）

- ▶ チェックマークを付ける / 外す

[メール送信制限]

次の操作をできないようにします。

- ダイヤルボタンによるメールの宛先入力
- リダイヤルや履歴のアドレスへのメール送信（電話帳に登録されているアドレスには送信可能）
- パソコンなどとの接続によるデータ通信
- 電話帳の登録、編集、削除（赤外線通信による送受信、microSDメモリーカードとのコピー／移動含む）

- ▶ チェックマークを付ける / 外す

[ダイヤル着信制限]

電話の着信をできないようにします。設定中は不在着信を示すアイコンが表示されず、着信履歴も表示できなくなります。

- ▶ チェックマークを付ける / 外す

[メール受信表示制限]

送受信したメール／メッセージR/Fを表示できないようにします。設定中はメールの受信を示すアイコンが表示されず、FOMA端末内のメールや受信メール履歴も表示できなくなります。

- ▶ チェックマークを付ける / 外す

3 [完了]

セルフモード

すべての発信や着信ができないようにする

電話の発信着信、iモードの利用やメールの送受信など、通信を必要とするすべての機能を使えないようにします。また、赤外線通信によるデータ送受信も利用できません。

1 □[メニュー]▶⚙️(設定)▶「発信着信／通話機能」▶
「セルフモード」▶「ON」／「OFF」▶「はい」

お知らせ

- セルフモード中に緊急通報（110、119、118）を行うと、セルフモードは解除されます。
- セルフモード中に電話がかかってきた場合、相手には電波が届かないか電源が入っていない旨のガイダンスが流れます。
- セルフモード中でも留守番電話サービス、転送でんわサービスは利用できます。
- セルフモード中に送られてきたメールやメッセージR/Fは、iモードセンターで、SMSはSMSセンターでお預かりします。受信する場合は、セルフモードを解除してからiモード問い合わせ／SMS問い合わせをしてください。

プライバシーモード設定

電話帳やスケジュールなどを表示できないようにする

指定した機能をロックし、端末暗証番号を入力しないと利用できないようにしたり、利用を制限したりできます。

1 □[メニュー]▶⚙️(設定)▶「ロック／セキュリティ」▶「ロック」▶「プライバシーモード設定」▶端末暗証番号を入力

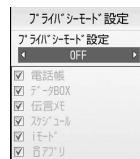

プライバシーモード設定画面

2 次の操作を行う

- ☎️ [一覧]：設定項目一覧画面が表示されます。

【プライバシーモード設定】

プライバシーモード設定を有効にするかどうかを設定します。「ON」に設定すると、以下の項目を選択できます。

選択された機能は、プライバシーモード設定後、使用時に端末暗証番号の入力が必要になります。

▶ 「ON」 / 「OFF」

【電話帳】

端末暗証番号を入力しないと、電話帳が使用できなくなります。

- リダイヤルや履歴には電話帳の登録名が表示されず、相手から通知された電話番号やアドレスが表示されます。
- 赤外線通信などを利用した電話帳の受信ができなくなります。

▶チェックマークを付ける／外す

【データBOX】

端末暗証番号を入力しないと、データBOXのデータが使用できなくなります。

- 赤外線通信などを利用した画像やメロディなどデータBOXに保存されるデータの受信ができなくなります。

▶チェックマークを付ける／外す

【伝言メモ】

端末暗証番号を入力しないと、伝言メモが使用できなくなります。

- 伝言メモを「ON」に設定してロックした場合、伝言メモが録音されても待受画面には表示されません。

▶チェックマークを付ける／外す

【スケジュール】

端末暗証番号を入力しないと、スケジュール機能が使用できなくなります。

- スケジュールに設定されたアラームは、通知されなくなります。
- 赤外線通信などを利用したスケジュールの受信ができなくなります。

▶チェックマークを付ける／外す

【iモード】

端末暗証番号を入力しないと、iモード機能が使用できなくなります。

- Web Toなどiモードメニュー画面以外からのiモード接続ができなくなります。
- iチャンネルのテロップは表示されなくなります。
- スキャン機能のパターンデータ更新ができなくなります。
- 赤外線通信などを利用したブックマークの受信ができなくなります。

▶チェックマークを付ける／外す

【iアプリ】

端末暗証番号を入力しないと、iアプリが使用できなくなります。

- 赤外線通信などを利用したiアプリのデータなどが受信できなくなります。

▶チェックマークを付ける／外す

3 [完了]



お知らせ

- 次の場合に端末暗証番号を入力して機能呼び出すことができます。
 - メインメニューやカスタムメニューから機能呼び出す場合
 - 待受画面表示時に機能呼び出しに割り当てられているボタンを押した場合
 - 新規タスク画面 (P293) やタスク一覧画面 (P294) から機能を呼び出す場合

自動キーロック設定

ボタン操作を自動的にロックする

FOMA端末を閉じたとき、またはFOMA端末を閉じた状態で一定時間FOMA端末の動作がないと、自動的にボタンをロックして使用できないように設定できます。

1  [メニュー]▶ (設定)▶「ロック／セキュリティ」▶「自動キーロック設定」▶次の操作を行う

- | | |
|------|---|
| 3秒後 | : FOMA端末を閉じたとき、またはFOMA端末を閉じた状態で最後の動作から3秒が経つと、キーロックします。 |
| 5秒後 | : FOMA端末を閉じたとき、またはFOMA端末を閉じた状態で最後の動作から5秒が経つと、キーロックします。 |
| 10秒後 | : FOMA端末を閉じたとき、またはFOMA端末を閉じた状態で最後の動作から10秒が経つと、キーロックします。 |

- 15秒後 : FOMA端末を閉じたとき、またはFOMA端末を閉じた状態で最後の動作から15秒が経つと、キーロックします。
- LCDオフ時 : FOMA端末を閉じたとき、またはFOMA端末を閉じた状態でディスプレイ消灯時にキーロックします。
- OFF : 自動キーロックしません。

お知らせ

- 自動キーロックの設定は、一度キーロックを解除してから有効になります。
- 「OFF」に設定すると、FOMA 端末を閉じたときもキーロックはかかりません。
- ワンセグ、カメラ、音楽再生機能（BGM再生を除く）などを利用中は、キーロックはかかりません。
- キーロックの解除方法→P33

履歴表示設定

リダイヤルや着信履歴の表示を設定する

リダイヤル、着信履歴、送信メール履歴、受信メール履歴を表示しないように設定できます。

- 1 [メニュー]▶[設定]▶[ロック/セキュリティ]
▶[履歴表示設定]▶端末暗証番号を入力

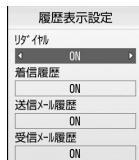

履歴表示設定画面

2 次の操作を行う

- 「OFF」に設定した項目は表示できなくなります。
- [一覧] : 設定項目一覧画面が表示されます。

[リダイヤル]

リダイヤルを表示させるかどうかを設定します。

- ▶ 「ON」 / 「OFF」

[着信履歴]

着信履歴を表示させるかどうかを設定します。

- ▶ 「ON」 / 「OFF」

[送信メール履歴]

送信メール履歴を表示させるかどうかを設定します。

- ▶ 「ON」 / 「OFF」

[受信メール履歴]

受信メール履歴を表示させるかどうかを設定します。

- ▶ 「ON」 / 「OFF」

3 [完了]

お知らせ

- 「着信履歴」を「OFF」に設定した場合は、伝言メモを再生できなくなります。

シークレットモード

シークレット設定されている情報を表示する

電話帳とスケジュールのシークレットデータを表示するかどうかを設定できます。

- 1 [メニュー]▶[設定]▶[ロック/セキュリティ]▶[シークレットモード]▶端末暗証番号を入力▶シークレットモードの設定方法を選択

- OFF : シークレットデータ以外の一般データのみ表示されます。
- ON : シークレットデータと一般データをすべて表示されます。
- シークレット専用モード : シークレットデータのみ表示します。

リスト指定着信拒否

指定した電話番号からの電話を受けない

リストに登録した特定の相手からの電話を拒否するように設定できます。

- 本機能は、相手が発信者番号を通知して電話をかけてきた場合のみ有効です。
- 番号通知お愿いサービスを同時に設定することをおすすめします。

着信拒否する電話番号を登録する

着信拒否する電話番号を20件まで登録できます。

- 1 [メニュー]▶[設定]▶[発信/通話機能]▶[音声着信]▶[着信許可/拒否]▶端末暗証番号を入力▶[着信許可/拒否設定]▶[リスト指定着信拒否]にカーソルを移動▶[一覧]▶[追加]



リスト指定着信拒否画面

- 2 次の操作を行う

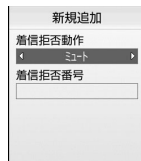

新規追加画面

【着信拒否動作】

着信拒否の動作を設定します。

- ☎【一覧】：設定項目一覧画面が表示されます。

ミュート：着信音を消音して着信します。リスト上には🔇が表示されます。

非接続：着信動作を行いません。リスト上には🚫が表示されます。

【着信拒否番号】

着信拒否をする電話番号を設定します。

- 🔍【検索】：電話帳から検索して設定します。リスト上には電話帳に登録してある名称が表示されます。
- ☎【選択】：電話番号を入力して設定します。リスト上には入力した電話番号が表示されます。

3 📄【完了】

お知らせ

- 既に登録済みの電話番号がある場合は、リスト指定着信拒否画面▶📄【メニュー】▶「新規作成」でも着信拒否をする電話番号を登録できます。

登録した電話番号を削除するには

リスト指定着信拒否画面で削除する電話番号を選択▶📄【メニュー】▶「1件削除」／「全件削除」▶「はい」を選択します。

登録した電話番号を編集するには

リスト指定着信拒否画面で編集する電話番号を選択▶📄【メニュー】▶「編集」を選択します。

リスト指定着信拒否を設定する

📄【メニュー】▶⚙️(設定)▶「発着信／通話機能」▶「音声着信」▶「着信許可／拒否」▶端末暗証番号を入力▶「着信許可／拒否設定」▶「リスト指定着信拒否」

■ 解除する場合

「着信許可／拒否設定」選択後の画面で「許可」を選択します。

お知らせ

- リスト指定着信拒否の設定中に、「非接続」に登録されている相手から着信した場合は、着信は通知されず、待受画面に🚫が表示され、不在着信として着信履歴に記録されます。相手には「ブー…」という話中音が流れます。
- iモードメールやSMSは、本機能の設定に関わらず受信されます。

全着信拒否

すべての着信を拒否する

かかってきたすべての電話の着信音を消音（ミュート）したり、着信動作を行わずに切断したりできます。

📄【メニュー】▶⚙️(設定)▶「発着信／通話機能」▶「音声着信」▶「着信許可／拒否」▶端末暗証番号を入力▶「着信許可／拒否設定」▶「全着信拒否」▶「ミュート」／「非接続」

ミュート：かかってきたすべての電話の着信音を消音して着信しません。

非接続：かかってきたすべての電話の着信動作を行いません。

■ 解除する場合

「着信許可／拒否設定」選択後の画面で「許可」を選択します。



お知らせ

- 「非接続」に設定中に着信した場合は、着信は通知されず、待受画面にが表示され、不在着信として着信履歴が記録されます。相手には「ブー…」という話中音が流れます。
- iモードメールやSMSは、本機能の設定に関わらず受信されます。

非通知着信

電話番号が通知されない着信があったときの動作を設定する

電話番号が通知されない電話の着信を、非通知理由ごとに拒否できます。

- 1  [メニュー] ▶  (設定) ▶ 「発着信／通話機能」▶ 「音声着信」▶ 「非通知着信」▶ 端末暗証番号を入力



非通知着信
設定画面

2 次の操作を行う

-  [一覧]：設定項目一覧画面が表示されます。

[非通知設定]

発信者の意思により発信者番号を通知しないで発信された電話について設定します。

- 設定解除** : 設定を解除します。
- 着信拒否** : 着信を拒否します。
- 着信音なし** : 着信音を消音して着信します。着信画面を「データBOX」の「マイピクチャ」内に保存されている画像から選択できます。→P236
- ▶  欄を選択 ▶ 「画像」 / 「i モーション」 ▶ 画像を選択

端末設定に従う：着信時の着信画面と着信音を「データBOX」内のデータから選択できます。

着信画面：▶  欄を選択 ▶ 「画像」 / 「i モーション」▶ 画像データを選択

着信音 : ▶  欄を選択 ▶ 「ミュージック」 / 「i モーション」 / 「メロディ」▶ 着信音を選択

- 「ミュージック」を選択した場合は、「着うたフル[®]」を着信音に設定する」の操作3 (P283) へ進みます。

[公衆電話]

公衆電話などから発信された電話について設定します。

- 設定項目と操作方法は「非通知設定」と同じです。

[通知不可能]

海外からの着信や一般電話から各種転送サービスを経由しての着信など、発信者番号を通知できない相手から発信された電話について設定します（經由する電話会社などによっては、発信者番号が通知されることがあります）。

- 設定項目と操作方法は「非通知設定」と同じです。

3 [完了]

お知らせ

- 非通知着信の設定中に、「着信拒否」に設定した非通知着信があった場合は、着信は通知されず、待受画面にが表示され、不在着信として着信履歴に記録されます。相手には「プー…」という話中音が流れます。また、留守番電話サービス/転送でんわサービスを開始に設定している場合も着信を拒否します。ただし、呼出時間を0秒に設定しているときや、サービスエリア外、FOMA端末の電源を切っているときは各ネットワークサービスが起動します。
- iモードメールやSMSは、本機能の設定に関わらず受信されます。
- 「着信音選択」(P96)「着信画面設定」(P103)に映像/音声が含まれる動画/iモーションが設定されている場合は、以下のように設定しても、該当する音声電話/テレビ電話がかかってくると、本設定より優先して動画/iモーションが再生されます。
 - 「着信音なし」に設定した場合
 - 「端末設定に従う」を選択して着信画面または着信音を「端末設定に従う」に設定した場合
- 「端末設定に従う」の着信音または着信画面のどちらかを映像/音声が含まれる動画/iモーションに設定した場合は、もう片方も自動的に同じ動画/iモーションが設定されます。

<非通知設定>

- 番号通知お願いサービスを開始に設定している場合は、「非通知着信」の設定より優先して動作します。相手には番号通知お願いガイダンスが流れます。

呼出動作開始時間設定

電話帳未登録の相手の着信音を無音にする

電話帳に登録されていない相手や、発信者番号が非通知の相手から電話がかかってきたとき、着信音などの呼出動作をすぐに開始しないように設定できます。呼出時間が短い「ワン切り」などの迷惑電話対策として有効です。

1 [メニュー] ▶ (設定) ▶ 「音/バイブレータ」▶ 「呼出動作開始時間設定」

2 次の操作を行う

-  [一覧]：設定項目一覧画面が表示されます。

【呼出動作開始時間設定】

呼出動作開始時間設定を有効にするかどうかを設定します。「ON」に設定すると、以下の項目を選択できます。

▶ 「OFF」 / 「ON」

【呼出開始時間】

着信してから呼出動作を開始するまでの時間を1秒～99秒の間で設定します。

▶ 時間を入力

【着信履歴】

「呼出動作開始時間」で設定した時間内に切れた電話の着信履歴を表示するかどうかを設定します。

▶ 「表示」 / 「非表示」

3 [完了]

お知らせ

- 本機能を設定中に該当する相手から電話がかかってきた場合、設定した時間内は着信音などの呼出動作は行われませんが、着信中画面は表示されます。
- シークレットモードを設定しているとき、電話帳をシークレットに設定している相手から電話がかかった場合でも本機能が動作しません。

<呼出動作開始時間設定>



- 留守番電話サービス／転送でんわサービスの呼出時間よりも長く設定した場合は、呼出動作を行う前に各ネットワークサービスが起動します。
- 「伝言メモ」の「応答時間」よりも長く設定した場合は、呼出動作を行わずに伝言メモが起動します。
- 「メモリ登録外着信拒否」が「ON」に設定されている場合は、「呼出動作開始時間設定」は設定できません。

メモリ登録外着信拒否

電話帳未登録の相手からの電話を受け ない

電話帳に登録されていない相手からの電話を拒否するように設定できます。

- 本機能は、相手が発信者番号を通知して電話をかけてきた場合のみ有効です。
- 番号通知お願サービスと「非通知着信」を同時に設定することをおすすめします。

 [メニュー] ▶  (設定) ▶ 「発着信／通話機能」▶ 「音声着信」▶ 「着信許可／拒否」▶ 端末暗証番号を入力 ▶ 「メモリ登録外着信拒否」▶ 「ON」／「OFF」

お知らせ

- 拒否設定に該当する相手から電話がかかってきた場合、着信動作は行われずに着信履歴が記録されます。相手には「ブー…」という話中音が流れます。
- 留守番電話サービス／転送でんわサービスを開始に設定中でも着信を拒否します。ただし、呼出時間を0秒に設定している場合は各ネットワークサービスが起動します。
- i モードメールやSMSは、本機能の設定に関わらず受信されます。
- 「呼出動作開始時間設定」を「ON」に設定している場合、または「プライバシーモード設定」を「ON」に設定して「電話帳」にチェックを付けている場合は、「メモリ登録外着信拒否」は設定できません。

その他の「あんしん設定」について

本章で説明した機能のほかに、次のような機能やサービスを利用できます。

目的	機能名／サービス名	参照先
災害時に i モードを利用して安否情報を登録／確認する	「i モード災害用伝言板」サービス	『ご利用ガイドブック (i モード <FOMA> 編)』をご覧ください。
メールアドレスを変更したい	メールアドレス変更	
URLが記載されたメールを受信したくない	迷惑メール対策 (URL付メール拒否設定)	
指定したドメインからのメールを受信／拒否したい	迷惑メール対策 (受信／拒否設定)	
i モードどうしのメールだけを受信／拒否したい		
指定したアドレスからのメールを受信／拒否したい		
迷惑メール対策のおすすめ設定を簡単に設定したい	迷惑メール対策 (かんたんメール設定)	
1日に1台の i モード対応携帯電話から送信される500通目以降の i モードメールを受信しない	迷惑メール対策 (i モードメール大量送信者からのメール受信制限)	
SMSを受信したくない	迷惑メール対策 (SMS拒否設定)	
一方的に送られてくる広告メールを受信しない	迷惑メール対策 (未承諾広告※メール拒否)	

目的	機能名／サービス名	参照先
受信するメールのサイズを制限する	メールサイズ制限	『ご利用ガイドブック (i モード <FOMA> 編)』をご覧ください。
メール機能の設定状況を確認する	メール設定確認	
メール機能を一時的に停止する	メール機能停止	
メールを選択して受信する	メール選択受信	P182
いたずら電話などの「迷惑電話」の電話番号を登録して着信を拒否する	迷惑電話ストップサービス	P335
発信者番号が非通知の電話を着信しない	番号通知お願いサービス	P336
必要な場合にFOMA端末のソフトウェアを更新する	ソフトウェア更新	P410
障害を引き起こすデータからFOMA端末を守る	スキャン機能	P413

カメラ

著作権・肖像権について

お客様が本製品を利用して撮影またはインターネット上のホームページからのダウンロードなどにより取得した文章、画像、音楽、ソフトウェアなど第三者が著作権を有するコンテンツは、私的使用目的の複製や引用など著作権法上認められた場合を除き、著作権者に無断で複製、改変、公衆送信などすることはできません。実演や興行、展示物などには、私的使用目的であっても撮影または録音を制限している場合がありますのでご注意ください。また、お客様が本製品を利用して本人の同意なしに他人の肖像を撮影したり、撮影した他人の肖像を本人の同意なしにインターネット上のホームページに掲載するなどして不特定多数に公開することは、肖像権を侵害する恐れがありますのでお控えください。



カメラ付き携帯電話を利用して撮影や画像送信を行う際は、プライバシーなどにご配慮ください。

カメラをご利用になる前に	128
静止画を撮影する	フォトモード 132
動画を撮影する	ビデオモード 135
撮影時の設定を変える	137
カメラの設定を変える	カメラ設定 139
バーコードリーダーを利用する	バーコードリーダー 140

カメラをご利用になる前に

撮影するときのご注意

- カメラは非常に精密度の高い技術で作られています。常時明るく見えたり暗く見えたりする画素や線がある場合があります。また、特に光量が少ない場所での撮影では、白い線などのノイズが増えますが、故障ではありませんのであらかじめご了承ください。
- 撮影する前に、柔らかい布などでレンズをきれいに拭いてください。レンズに指紋や油脂などがつくと、ピントが合わなくなったり不鮮明な画像になったりすることがあります。
- FOMA 端末を暖かい場所や直射日光が当たる場所に長時間放置したりすると、撮影する画像や映像が悪化することがあります。
- 蛍光灯、水銀灯、ナトリウム灯などの高速で点滅している照明下で撮影すると、画面がちらついたり縞模様が現れたりするフリッカー現象が起きる場合があります。撮影のタイミングによっては静止画や動画の色合いが異なることがあります。
- レンズ部分に直射日光を長時間当てたり、太陽や明かりの強いランプなどを直接撮影したりしないでください。撮影した画像の色が変色したり、故障の原因となったりします。
- 撮影時は、レンズに指や髪、ストラップなどがつかないようにしてください。
- 速く動いている被写体を撮影すると、撮影したときに画面に表示されていた位置とは若干ずれた位置で撮影されたり、画像がぶれたりする場合があります。
- 電池残量が少ないときは、撮影した静止画や動画を保存できない場合があります。電池残量を確認してから撮影してください。
- 撮影した静止画や動画は、実際の被写体と明るさや色合いが異なる場合があります。
- シャッター音はマナーモード設定中でも一定の音量で鳴ります。また、FOMA 端末に平型スイッチ付イヤホンマイク（別売）を取り付けている場合でも、スピーカーからシャッター音が鳴ります。

カメラの使いかた

カメラで撮影するときは、FOMA 端末を横向きに持ちます。開いた状態でも閉じた状態でも撮影できます（操作によっては、FOMA 端末を開かないとできません）。

また、撮影状況に合わせてインカメラとアウトカメラを切り替えます。カメラの切り替え方法について→P134、P136

■ アウトカメラ

他の人や風景などを撮影するときに使うと便利です。画面には自分の見たおりに表示されます（正像表示）。アウトカメラでは、オートフォーカスを使って静止画を撮影できます。→P132

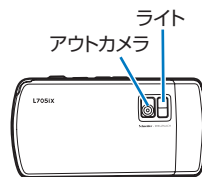

■ インカメラ

自分を撮影するときに使うと便利です。画面は左右が反転した状態（鏡像）で表示されます。撮影結果は鏡像表示と正像表示（左右が反転しない状態）を選んで保存できます。→P133

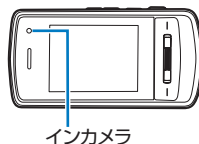

お知らせ

- ライトはアウトカメラで撮影するときだけ有効です。

撮影画面の見かた

静止画／動画撮影画面に表示されるマーク（アイコンなど）の意味は次のとおりです。

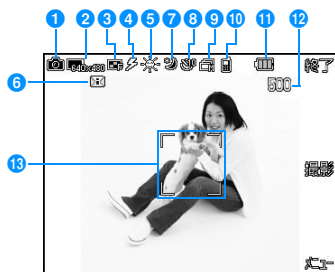

静止画撮影画面

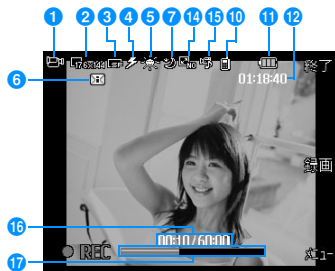

動画撮影画面

1 カメラモード→P134、P136

- 📷 フォトモード
- 📹 ビデオモード
- 📊 バーコードリーダー

2 画像サイズ→P134、P137

- 📷 1600x1200 UXGA (1600×1200)
- 📷 1280x960 SXGA (1280×960)
- 📷 640x480 VGA (640×480) (アウトカメラの場合)
- 📷 480x640 VGA (480×640) (インカメラの場合)
- 📷 352x288 CIF (352×288)
- 📷 240x320 壁紙 (240×320)
- 📷 176x144 QCIF (176×144)
- 📷 128x96 Sub-QCIF (128×96)
- 📷 120x160 電話帳用 (120×160)
- 📷 80x70 メニューアイコン (80×70)

3 画質→P135、P137

- 📷 スーパーファイン
- 📷 ファイン
- 📷 標準

4 ライト→P134、P136

- 💡 常時点灯
- 📷 撮影時
- 📷 自動

5 ホワイトバランス→P134、P137

- ☀️ 晴天
- ☁️ 曇り
- ⚡️ 電球
- 💡 蛍光灯

6 メールの受信状況→P36

7 ナイトモード→P134、P136

8 セルフタイマー→P134

- 🕒 3秒
- 🕒 5秒
- 🕒 10秒

9 連続撮影→P134

- 📷 自動
- 📷 手動

10 保存先→P139

- 📱 本体
- 📁 microSDカード

11 電池残量表示→P49

12 撮影可能枚数（静止画撮影画面）／合計撮影可能時間（動画撮影画面）→P130、P131

13 フォーカス枠→P133

オートフォーカス機能の使用時に色が変わって状態を示します。

14 サイズ制限→P136

- 📷 制限なし
- 📷 2Mバイト
- 📷 500Kバイト

15 撮影種別→P137

- 📷 音声＋映像
- 📷 映像のみ
- 📷 音声のみ

16 撮影経過時間／最大撮影時間

撮影経過時間／最大撮影時間を表示

17 撮影経過バー

撮影経過をバーで表示

静止画／動画の保存形式について

	静止画ファイル		動画ファイル
ファイル形式	JPEG		MP4 (Mobile MP4)
解像度	アウトカメラ	UXGA (1600×1200) SXGA (1280×960) VGA (640×480) CIF (352×288) 壁紙 (240×320) QCIF (176×144) Sub-QCIF (128×96) 電話帳用 (120×160) メニューアイコン (80×70)	QCIF (176×144) Sub-QCIF (128×96)
	インカメラ	VGA (480×640) CIF (352×288) 壁紙 (240×320) QCIF (176×144) Sub-QCIF (128×96) 電話帳用 (120×160) メニューアイコン (80×70)	
符号化方式	-		映像：MPEG-4 音声：AMR
拡張子	.jpg		.3gp
ファイル名	撮影した年月日時分が自動的に付けられます。 例：2008年5月1日10時10分10秒に撮影した場合 フォトモード：「P2008_0501_101010」 ビデオモード：「V2008_0501_1010_0」 ※：動画のファイル名には、撮影時刻の秒数は記録されません。		
最大ファイルサイズ	約1.6Mバイト (目安)		約80Mバイト

静止画の保存枚数の目安

保存できる件数は、解像度、画質の設定や撮影状態、被写体により異なります。

保存先 画質	L705iX (本体)		
	スーパーファイン	ファイン	標準
UXGA (1600×1200)	約190枚	約470枚	約530枚
SXGA (1280×960)	約390枚	約530枚	約530枚
VGA (640×480、480×640)	約530枚	約530枚	約530枚
CIF (352×288)	約530枚	約530枚	約530枚
壁紙 (240×320)	約530枚	約530枚	約530枚
QCIF (176×144)	約530枚	約530枚	約530枚
Sub-QCIF (128×96)	約530枚	約530枚	約530枚
電話帳用 (120×160)	約530枚	約530枚	約530枚
メニューアイコン (80×70)	約530枚	約530枚	約530枚

保存先	microSDメモリーカード (64MB)		
画質	スーパー ファイン	ファイン	標準
UXGA (1600×1200)	約130枚	約250枚	約400枚
SXGA (1280×960)	約280枚	約450枚	約700枚
VGA (640×480、 480×640)	約800枚	約1500枚	約2300枚
CIF (352×288)	約2000枚	約3400枚	約5000枚
壁紙 (240×320)	約2500枚	約4300枚	約6000枚
QCIF (176×144)	約2860枚	約4500枚	約6250枚
Sub-QCIF (128×96)	約3230枚	約4700枚	約6500枚
電話帳用 (120×160)	約2880枚	約4510枚	約6260枚
メニューアイコン (80×70)	約4700枚	約7350枚	約9410枚

動画の録画時間の目安

動画の撮影時間は、動画容量、画質の設定や撮影状態、被写体により異なります。

■ 1回あたりの連続録画時間

撮影種別	サイズ制限	制限無し	
	画質	QCIF (176×144)	Sub-QCIF (128×96)
音声+映像	スーパーファイン	約60分	約60分
	ファイン	約60分	約60分
	標準	約60分	約60分
映像のみ	スーパーファイン	約60分	約60分
	ファイン	約60分	約60分
	標準	約60分	約60分
音声のみ		約60分	
撮影種別	サイズ制限	2Mバイト	
	画質	QCIF (176×144)	Sub-QCIF (128×96)
音声+映像	スーパーファイン	約100秒	約185秒
	ファイン	約130秒	約230秒
	標準	約185秒	約310秒
映像のみ	スーパーファイン	約110秒	約220秒
	ファイン	約145秒	約290秒
	標準	約220秒	約440秒
音声のみ		約19分	

撮影種別	サイズ制限	500Kバイト	
	解像度	QCIF (176×144)	Sub-QCIF (128×96)
音声+映像	スーパーファイン	約24秒	約45秒
	ファイン	約32秒	約58秒
	標準	約45秒	約78秒
映像のみ	スーパーファイン	約27秒	約55秒
	ファイン	約37秒	約73秒
	標準	約55秒	約110秒
音声のみ		約200秒	

■ 合計録画時間：各サイズ制限共通

保存先	撮影種別	解像度	QCIF (176×144)	Sub-QCIF (128×96)
		画質		
L705iX (本体)	音声+映像	スーパーファイン	約80分	約140分
		ファイン	約100分	約180分
		標準	約150分	約220分
	映像のみ	スーパーファイン	約88分	約170分
		ファイン	約116分	約230分
		標準	約176分	約350分
音声のみ		約900分		

保存先	撮影種別	解像度	QCIF (176×144)	Sub-QCIF (128×96)
		画質		
microSD メモリー カード (64MB)	音声+映像	スーパーファイン	約50分	約100分
		ファイン	約70分	約130分
		標準	約100分	約150分
	映像のみ	スーパーファイン	約63分	約122分
		ファイン	約84分	約160分
		標準	約123分	約230分
音声のみ		約600分		

フォトモード

静止画を撮影する

- 撮影した静止画はFOMA端末本体の「データBOX」内「マイピクチャ」の「カメラ」フォルダに保存されます。保存先をmicroSDメモリーカードに変更する場合は「自動保存設定」(P139)で設定します。

1 待受画面▶



静止画撮影画面

■ 静止画撮影画面のボタン操作

ボタン	説明
[撮影] /	シャッター
	ズーム
	明るさ調節
	アウトカメラ/インカメラの切り替え
[メニュー]	サブメニューの表示
(半押し)	オートフォーカス開始
[終了] /	フォトモード終了

2 カメラを被写体に向ける▶ [撮影] /

撮影後に確認画面が表示され、撮影した画像を保存するかどうかを選択できます。

3 [保存]

「自動保存設定」(P139) で設定された保存先に自動的に保存され、保存確認画面が表示されます。 [OK] を押すと静止画撮影画面に戻ります。

■ 保存しない場合

[キャンセル] または を押します。

- アウトカメラで撮影する場合は、オートフォーカス機能が利用できません。→P133
- インカメラを使用した場合、撮影画面では左右反転した状態(鏡像)で表示されますが、撮影した画像は左右反転しない状態(正像)で保存されます。鏡像のまま保存するには、「自動保存設定」を「OFF」にします。
- 保存確認画面で [メール] を押すと、撮影した静止画が添付された i モードメールを作成します。



保存確認画面
(例：アウトカメラの場合)

オートフォーカス機能を使うには

アウトカメラで撮影する場合は、画面中央部の被写体に自動でピントを合わせるオートフォーカス機能が使用できます。静止画撮影画面で を半押し(軽く押す)すると自動調節が開始され、フォーカス枠が赤くなります。ピントが合うとフォーカス枠が緑色に変わります。撮影を行う場合は、そのまま を押し切ります。 を離すとオートフォーカスをやり直すことができます。

「連続撮影」で撮影した画像の場合

確認画面で保存する画像の選択や削除、表示などができます。

- 画像を選択して保存する場合は、保存する画像を選択して [保存] または [メニュー] ▶ 「選択保存」を選択します。
- 撮影した画像をすべて保存する場合は、 [メニュー] ▶ 「全保存」を選択します。
- 画像を選択してメール送信する場合は、送信する画像を選択して [メニュー] ▶ 「メール作成」を選択します。
- 画像を選択して削除する場合は、削除する画像を選択して [メニュー] ▶ 「削除」を選択します。
- 選択した画像のみを表示させる場合は、 [表示] を押します。

「自動保存設定」(P139) を「ON」に設定したときは

[撮影] / を押すと静止画が撮影され、「自動保存設定」(P139) で設定された保存先に自動的に保存されます。保存確認画面が表示された後、静止画撮影画面に戻ります。

インカメラで撮影した静止画を鏡像保存するには

「自動保存設定」(P139) が「OFF」に設定されている場合は、撮影した画像を鏡像(左右反転)で保存できません。

▶ 確認画面で [メニュー] ▶ 「鏡像保存」▶ [OK]

- 確認画面で [メニュー] ▶ 「正像確認」を選択すると、正像の状態を確認できます。

お知らせ

- 撮影時にはマナーモード設定中でもシャッター音が鳴ります。

静止画撮影画面のサブメニュー

静止画撮影画面(P132)▶[メニュー]▶次の操作を行う

カメラモード

撮影モードを変更します。

▶「フォトモード」／「ビデオモード」／「バーコードリーダー」／「マイアルバム」

- 「マイアルバム」を選択すると、「データBOX」の「マイピクチャ」内にある撮影画像などを表示できます。

カメラ切替

インカメラとアウトカメラを切り替えます。

▶「インカメラ」／「アウトカメラ」

ライト*

ライトの点灯条件を設定します。

▶「Off」／「常時点灯」／「撮影時」／「自動」

- 「自動」を選択すると、周囲の暗さに応じて自動で点灯します。

フレーム撮影

被写体にフレームを付けて撮影するときに設定します。

Off : フレームを付けません。

フレーム選択 : 「マイピクチャ」よりフレームを選択します。

▶フォルダにカーソルを移動▶ [開く] ▶フレームを選択

連続撮影

シャッターを押して連続で撮影できるように設定します。

サイズが「CIF (352×288)」より小さい場合は6枚まで、「CIF (352×288)」の場合は4枚まで撮影できます。

Off : 連続撮影しません。

自動 : 1回のシャッターで連続して撮影します。

アウトカメラの場合は約0.7秒間隔、インカメラの場合は約0.2秒間隔で撮影します。

手動 : シャッターを押すたびに連続して撮影します。

ナイトモード

暗い場所などで撮影するときに設定します。

▶「Off」／「On」

効果

画像に特殊な効果をかけて撮影するときに設定します。

▶「なし」／「白黒」／「セピア」／「ネガ」

ホワイトバランス

画像の色合いを補正します。撮影状況に合わせて設定すると自然な色合いとなります。

▶「自動」／「晴天」／「曇り」／「電球」／「蛍光灯」

セルフタイマー

シャッターを押してから撮影されるまでの秒数を選択します。

▶「なし」／「3秒」／「5秒」／「10秒」

サイズ選択

撮影する画像サイズを設定します。

▶画像サイズを選択→P130

【保存画質設定】

撮影した静止画を保存するときの画質を設定します。

▶ 「スーパーファイン」 / 「ファイン」 / 「標準」

※： インカメラでは表示されません。

お知らせ

- 「サイズ選択」を「UXGA (1600×1200)」[SXGA (1280×960)]に設定して撮影する場合、ズームは利用できません。

<連続撮影>

- 「連続撮影」を設定すると、「サイズ選択」を「CIF (352×288)」以上に設定している場合は自動的に「CIF (352×288)」に変わります。
- 「連続撮影」を設定すると、「セルフタイマー」の設定は無効になります。

保存確認画面のサブメニュー

保存確認画面(P133)▶[メニュー]▶次の操作を行う

【写真撮影】

静止画撮影画面に戻ります。

【メール作成】

撮影した画像が添付された i モードメールを作成します。→P171

【画像編集】

撮影した静止画を編集します。→P241

【削除】

撮影した静止画を削除します。

【壁紙に設定】

撮影した静止画を待受画面の壁紙に設定します。

ビデオモード

動画を撮影する

- 撮影した動画はFOMA端末本体の「データBOX」内「i モーション」の「カメラ」フォルダに保存されます。保存先をmicroSDメモリーカードに変更する場合は「自動保存設定」(P139)で設定します。

待受画面▶ (1秒以上)



動画撮影画面

■ 動画撮影画面のボタン操作

ボタン	説明
 [録画] / 	撮影開始
 / 	ズーム*
	明るさ調節*
 / 	アウトカメラ/インカメラの切り替え
 [メニュー]	サブメニューの表示
 [終了] / 	ビデオモード終了

※： 撮影中も操作できます。

2 カメラを被写体に向ける▶ [録画] /

動画の撮影を開始します。

- ▶ [ポーズ・録画再開]：撮影を一時停止／再開します。
※「撮影種別」が「音声のみ」の場合は、一時停止できません。
- ▶ [キャンセル]：撮影を中止します。

3 [ストップ] /

撮影後に確認画面が表示され、撮影した動画を保存するかどうかを選択できます。

- ▶ 確認画面で [メニュー] ▶ 「再生」（インカメラの場合は「正像再生」）を選択すると、撮影した動画を再生して確認できます。 [再生] を押すと、確認画面に戻ります。

4 [保存]

「自動保存設定」（P139）で設定された保存先に自動的に保存され、保存確認画面が表示されます。 [OK] を押すと動画撮影画面に戻ります。

■ 保存しない場合

- ▶ [キャンセル] または [キャンセル] を押します。
- ▶ インカメラを使用した場合、撮影画面では左右反転した状態（鏡像）で表示されますが、撮影した画像は左右反転しない状態（正像）で保存されます。
- ▶ 保存確認画面で [メール] を押すと、撮影した動画が添付された i モードメールを作成します。



保存確認画面

「自動保存設定」（P139）を「ON」に設定したときは

[ストップ] / を押すと撮影が終了し、撮影した動画が「自動保存設定」（P139）で設定された保存先に自動的に保存されます。保存確認画面が表示された後、動画撮影画面に戻ります。

お知らせ

- ▶ 撮影開始時、終了時には、マナーモード設定中でもシャッター音が鳴ります。
- ▶ 動画撮影中に電話の着信など撮影を中断する動作があった場合、撮影を終了します。通話終了後は確認画面が表示され、中断するまでの動画を保存することができます。

動画撮影画面のサブメニュー

1 動画撮影画面 (P135) ▶ [メニュー] ▶ 次の操作を行う

[カメラモード]

撮影モードを変更します。

- ▶ 「フォトモード」 / 「ビデオモード」 / 「バーコードリーダー」 / 「マイアルバム」
- ▶ 「マイアルバム」を選択すると、「データBOX」の「i モーション」内にある撮影画像などを再生できます。

[サイズ制限]

撮影する動画のファイルサイズを制限します。

- ▶ 「制限なし」 / 「2Mバイト」 / 「500Kバイト」

[カメラ切替]

インカメラとアウトカメラを切り替えます。

- ▶ 「インカメラ」 / 「アウトカメラ」

[ライト] *

ライトの点灯条件を設定します。

- ▶ 「Off」 / 「常時点灯」 / 「撮影時」

[ナイトモード]

暗い場所などで撮影するときに設定します。

- ▶ 「Off」 / 「On」

効果

画像に特殊な効果をかけて撮影するときに設定します。

▶ 「なし」 / 「白黒」 / 「セピア」 / 「ネガ」

ホワイトバランス

画像の色合いを補正します。撮影状況に合わせて設定すると自然な色合いとなります。

▶ 「自動」 / 「晴天」 / 「曇り」 / 「電球」 / 「蛍光灯」

サイズ選択

撮影する画像サイズを設定します。

▶ 「QCIF (176×144)」 / 「Sub-QCIF (128×96)」

保存画質設定

撮影した動画を保存するときの画質を設定します。

▶ 「スーパーファイン」 / 「ファイン」 / 「標準」

撮影種別

動画を撮影するときの映像や音声の有無を設定します。

▶ 「音声+映像」 / 「映像のみ」 / 「音声のみ」

共通再生モード

i モードメールへの添付に適したファイルサイズ (500Kバイトまで) に設定します。

▶ 「Off」 / 「On」

※：インカメラでは表示されません。

お知らせ

- 「共通再生モード」を「On」に設定した場合、「保存画質設定」は設定できません。

保存確認画面のサブメニュー

保存確認画面(P136)▶  [メニュー]▶ 次の操作を行う

[ビデオ撮影]

動画撮影画面に戻ります。

[メール作成]

撮影した動画が添付された i モードメールを作成します。→P171

[削除]

撮影した動画を削除します。

[壁紙に設定]

撮影した動画を待受画面の壁紙に設定します。

撮影時の設定を変える

撮影状況に合わせてカメラを設定します。

ズームを使う

画像のズーム倍率を設定します。
各画像サイズの最大倍率は次のとおりです。

■ アウトカメラ

カメラモード	画像サイズ	ズーム段階	最大倍率
フォトモード	UXGA (1600×1200)	—	—
	SXGA (1280×960)	—	—
	VGA (640×480)	10段階	約1.2倍
	CIF (352×288)		約1.7倍
	壁紙 (240×320)		約2.5倍
	QCIF (176×144)		約3.4倍
	Sub-QCIF (128×96)		
	電話帳用 (120×160)		
	メニューアイコン (80×70)		
ビデオモード	QCIF (176×144)		10段階
	Sub-QCIF (128×96)		

■ インカメラ

カメラモード	画像サイズ	ズーム段階	最大倍率
フォトモード	VGA (480×640)	—	—
	CIF (352×288)	10段階	約1.7倍
	壁紙 (240×320)	—	—
	QCIF (176×144)	10段階	約3.4倍
	Sub-QCIF (128×96)		
	電話帳用 (120×160)		
	メニューアイコン (80×70)		
ビデオモード	QCIF (176×144)	10段階	約3.4倍
	Sub-QCIF (128×96)		

1 静止画撮影画面(P132)／動画撮影画面(P135)▶
／でズーム倍率を選択

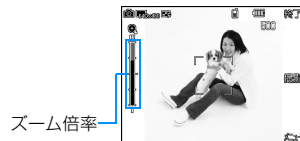

ズーム設定
 (例：静止画撮影画面)

明るさを調節する

画像の明るさ（露出）を調節します。明るさは-2~0~+2まで調節できます。

1 静止画撮影画面(P132)／動画撮影画面(P135)▶

☰で明るさの補正值を選択



明るさの補正值

明るさ設定
(例：静止画撮影画面)

セルフタイマーを設定する

シャッターを押してから撮影されるまでの秒数を設定します。

- 動画撮影では、セルフタイマーは設定できません。

1 静止画撮影画面(P132)▶☰[メニュー]▶「セルフタイマー」

2 「なし」／「3秒」／「5秒」／「10秒」

画面上部に☰(数字は秒数)が表示されます。



セルフタイマー
撮影画面

3 ☰[撮影]／📷

セルフタイマーが作動します。設定した秒数経過後、自動的に撮影します。シャッターを押した後、撮影されるまでの間はタイマー音が鳴ります。

カメラ設定

カメラの設定を変える

自動保存設定

自動保存設定

撮影した静止画や動画を自動で保存するかどうかを設定します。

1 ☰[メニュー]▶📷(カメラ)▶「カメラ設定」▶「自動保存設定」▶次の操作を行う

- ☰ [一覧]：設定項目一覧画面が表示されます。

【保存】

画像の保存先を設定します。

▶「本体」／「microSDカード」

[自動保存]

自動保存するかどうかを設定します。

▶ 「ON」 / 「OFF」

- 「保存」を「microSDカード」にした場合は、自動的に「ON」になり変更できません。

2 [完了]

シャッター音の設定

1 [メニュー] ▶ [カメラ] ▶ 「カメラ設定」 ▶ 「シャッター音」 ▶ シャッター音を選択

項目を選択するとサンプル音が鳴ります。

ちらつき調整の設定

蛍光灯などの影響による画面のちらつきを、設定により低減できることがあります。

1 [メニュー] ▶ [カメラ] ▶ 「カメラ設定」 ▶ 「ちらつき調整」 ▶ 調整方法を選択

自動 : 自動的にちらつきを抑制します。

50Hz : 電源の周波数が50Hzの地域の場合に設定します。

60Hz : 電源の周波数が60Hzの地域の場合に設定します。

バーコードリーダー

バーコードリーダーを利用する

FOMA端末のカメラを使ってJANコードやQRコードに含まれている情報を読み取ります。読み取った情報からiモードメールを作成したり、インターネットへ接続したりできます。また、読み取った情報、画像、メロディを保存、再生することもできます。

- 読み取った情報は5件まで保存できます。
- 読み取るとき、コードがすべて画面内に表示されるようにしてください。
- コードに対してカメラを平行にしてください。

■ JANコードとは

太さや間隔の異なる縦の線（バー）で数字を表現しているバーコードです。8桁（JAN8）または13桁（JAN13）のバーコードを読み取ります。

- 次のJANコードをFOMA端末で読み取ると「4942857123456」と表示されます。



■ QRコードとは

縦、横方向の模様で英数字、漢字、カナ、絵文字などの文字列を表現している二次元コードの1つです。また、画像やメロディを扱っているQRコード、1つのデータが複数のQRコードに分かれているものもあります。

- 次のQRコードをFOMA端末で読み取ると「株式会社NTTドコモ」と表示されます。



コードを読み取る

1 [メニュー]▶[カメラ]▶「バーコードリーダー」

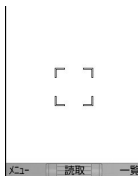

読み取り画面

■ 読み取り画面のボタン操作

ボタン	説明
[読取]	オートフォーカス開始
[メニュー]	撮影モードをフォトモード/ビデオモード/バーコードリーダーに変更
[一覧]	保存されている読み取りデータ一覧を表示
[リトライ] *	オートフォーカスを再調節します。
[クローズ]	バーコードリーダー終了

※： [読取] を押してオートフォーカス調整後の画面でのみ、操作できます。

2 読み取るコードをフォーカス枠に合わせる▶ [読取]

ピントの自動調節後、コードを読み取ります。読み取りが完了すると完了音が鳴り、読み取ったデータが表示されます（読み取りデータ画面）。

- バーコードリーダーは、起動後、自動的に読み取りを開始します。 [読取] を押さなくても、ピントが合えば、コードを読み取ります。
- 「マナーモード」設定中は、完了音が鳴りません。

3 読み取ったデータの種別に応じて、次の操作を行う

- 読み取ったデータの種別によって、表示や操作が異なります。
- 読み取ったデータを後で利用する場合は、必ず保存してください。
- 分割されたQRコードを最大16個まで続けて読み取り、連結できません。→P143

■ 電話番号の場合

表示された電話番号を選択すると、読み取った電話番号が入力された電話番号入力画面が表示され、電話をかけられます。「電話帳登録」などが表示された場合は、選択すると電話帳に登録できます。

■ メールアドレスの場合

表示されたメールアドレスを選択すると、読み取ったデータのメールアドレスや件名などが入力された i モードメールを作成します。「電話帳登録」などが表示された場合は、選択すると電話帳に登録できます。

■ URLの場合

表示されたURLを選択すると、読み取ったデータのURLのサイトに接続します。「ブックマーク登録」などが表示された場合は、選択するとBookmarkに保存できます。

■ 文字の場合

読み取ったデータの文字が表示されます。

■ 画像の場合

読み取ったデータの画像が表示されます。

■ メロディの場合

 [再生] を押すと、読み取ったデータのメロディを再生します。

■ i アプリの場合

「i アプリ起動」などが表示された場合は、選択すると起動できます。

お知らせ

<共通>

- JANコードとQRコード以外のバーコード、二次元コードは読み取れません。
- 傷、汚れ、破損、印刷の品質、光の反射の具合によっては正しく読み取れない場合があります。
- バーコードの種類やサイズ、QRコードのバージョンによっては読み取れない場合があります。
- 読み取ったデータが既に5件保存されている場合は、古いデータを削除するかどうかを確認するメッセージが表示されます。「はい」▶読み取りデータを選択▶「はい」を選択してください。
- バーコードリーダー起動後、約30秒以内にコードを読み取れなかった場合は、読み取れなかった旨をお知らせする画面が表示されます。さらに一定時間、コードが読み取れなかった場合は、自動的にバーコードリーダーは終了します。

<メール作成>

- 宛先に入力できない文字が含まれている場合、宛先には何も入力されません。

<電話発信>

- 発信できる文字は数字と記号(#、*、+、-、P、(「J」、「I」)) です。これら以外の文字が含まれている場合は発信できません。

<i アプリ起動>

- 「バーコードから i アプリTo」(P219) を設定していない場合は、読み取ったデータから i アプリを起動できません。

読み取りデータ画面のサブメニュー

- 読み取ったデータの種類によって、表示される項目は異なります。

読み取りデータ画面(P141)▶[メニュー]▶次の操作を行う

[コピー]

読み取ったデータで選択中のURL、電話番号、アドレスなどをコピーします。

[リストに保存]

読み取ったデータをバーコードリーダー保存リストに保存します。

[画像／メロディ保存]

読み取った画像やメロディを「データBOX」に保存します。

[電話帳登録]

読み取ったデータの名前や電話番号、URL、メールアドレスなどの情報を電話帳に登録します。



[ブックマーク登録]

読み取ったデータのURLを「Bookmark」に登録します。

[リトライ]

再度コードを読み取ります。

分割されたQRコードを読み取るには

- ①「コードを読み取る」(P141)の操作1～3を行う
 - ②「次のデータを読み取ってください」のメッセージ表示後、次のQRコードを読み取る
 - ③操作②を繰り返す
- 読み取りを中断する場合は、オートフォーカスを再度調節する場合は [リトライ] を押します。



読み取った情報のファイル名について

読み取った情報のファイル名は、年月日時分秒が自動的に付けられます。ファイル名は変更できません。

例：2008年5月1日10時10分に撮影した場合
JANコード：「P2008_0501_1010_0.JAN」
QRコード：「P2008_0501_1010_0.QR」

保存したデータを利用／削除する

読み取り開始画面(P141)▶[一覧]

- 保存した読み取りデータを1件削除する場合
削除する読み取りデータにカーソルを移動して [メニュー] ▶「削除」▶「はい」を選択します。
- 保存した読み取りデータを全件削除する場合
読み取りデータ一覧画面で [メニュー] ▶「全件削除」で端末暗証番号を入力▶「はい」を選択します。
- 読み取り画面を起動する場合
読み取りデータ一覧画面で [メニュー] ▶「読取」を選択します。

バーコードリーダー
P2008_0501_1234_0.QR
P2008_0501_1235_0.QR

読み取りデータ一覧画面

2 利用する読み取りデータを選択

以降の操作は、選択したデータの種別に応じて「コードを読み取る」の操作3 (P141) を参照してください。

i モード / i モーション / i チャネル

i モードとは	146
i モードメニューを表示する	i モードメニュー 146

サイトを表示する

サイトを表示する	147
サイトの見かたと操作	149
マイメニューに登録する	マイメニュー 151
i モードパスワードを変更する	i モードパスワード変更 152
インターネットホームページを表示する	Internet接続 152
ホームページやサイトを登録してすばやく表示する	ブックマーク 153
サイトの内容を保存する	画面メモ 156

サイトから画像やメロディなどをダウンロードする

サイトや画面メモから画像を取得する	画像保存 158
サイトからメロディをダウンロードする	i メロディ 159
サイトからテンプレートをダウンロードする	テンプレートダウンロード 159
サイトから辞書をダウンロードする	辞書ダウンロード 159

i モードの便利な機能

Phone To / Mail To / Web To / Media To / i アプリTo機能を使う	
… Phone To / Mail To / Web To / Media To / i アプリTo機能	160

i モードの設定を行う

i モードの設定を行う	i モード設定 161
-------------	-------------

証明書を利用する

SSL 証明書进行操作する	SSL 証明書操作 164
---------------	---------------

i モーションを利用する

i モーションとは	164
サイトから i モーションを取得する	i モーション取り込み 165

i チャネルを利用する

i チャネルとは	166
i チャネルを表示する	167
i チャネルの設定を行う	i チャネル設定 168

i モードとは

i モードでは、i モード対応FOMA端末（以下、i モード端末）のディスプレイを利用して、サイト（番組）接続、インターネット接続、i モードメールなどのオンラインサービスをご利用いただけます。

- i モードはお申し込みが必要な有料サービスです。
- i モードの詳細については『ご利用ガイドブック（i モード<FOMA>編）』をご覧ください。

i モードのご利用にあたって

- サイト（番組）やインターネット上のホームページ（インターネットホームページ）の内容は、一般に著作権法で保護されています。これらサイト（番組）やインターネットホームページから i モード端末に取り込んだ文章や画像などのデータを、個人として楽しむ以外に、著作権者の許可なく一部あるいは全部をそのまま、または改変して販売、再配布できません。
- 別のFOMAカードに差し替えたり、FOMAカードを未挿入のまま電源を入れたりした場合、機種によってサイトから取り込んだ静止画、動画、メロディやメールで送受信した添付ファイル（静止画、動画、メロディなど）、画面メモおよびメッセージR/Fなどは表示、再生できません。
- FOMAカードにより表示・再生が制限されているファイルを待受画面、着信音などに設定している場合、別のFOMAカードに差し替えたり、FOMAカードを未挿入のまま電源を入れたりすると、設定内容は初期状態にリセットされます。

i モードメニュー

i モードメニューを表示する

i モードメニューから i モードの各機能を利用できます。

待受画面▶▶ 次の操作を行う



i モードメニュー
画面

[i Menu]

i モードセンターに接続します。→P147

[Bookmark]

ブックマークフォルダー一覧画面を表示します。→P154

[画面メモ]

画面メモ一覧画面を表示します。→P156

[ラストURL]

最後に表示した i モードのサイトやインターネットホームページを表示します。→P149

[Internet]

URLを直接入力してインターネットに接続します。→P152

[メッセージ]

受信したメッセージR/Fの一覧を表示します。→P204

iチャンネル

iチャンネルメニュー画面を表示します。→P168

iモード問い合わせ

iモードセンターにiモードメールやメッセージR/Fが保管されているかどうかを問い合わせます。→P203

iモード設定

iモードに関するFOMA端末の機能を設定します。→P161

サイトを表示する

IP（情報サービス提供者）が提供する各種サービスを利用します。

- IP（情報サービス提供者）により、サービス内容が異なります。また、別途お申し込みが必要な場合があります。

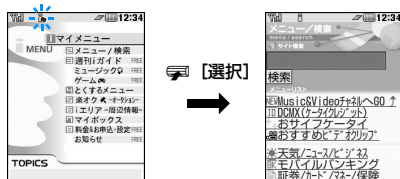

1 iモードメニュー画面(P146)▶「i Menu」▶「メニュー／検索」

iモード通信中は画面上部にが表示されます。



- ページ取得中に中止するときは [ストップ] を押します。

2 項目(リンク先)を選択

-  [Bookmark]：表示中のサイトのURLをブックマークに登録します。
- ：iモードを終了します。「はい」を選択します。

お知らせ

- リンク先を示す項目の前に番号が表示されている場合は、その番号と同じダイヤルボタンを押して直接リンク先に接続できます。ただし、サイトによっては接続できない場合があります。
- 接続先のサイトによっては、ご利用になるために「携帯電話／FOMAカード(UIM)の製造番号」の送信が必要な場合があります。送信される「携帯電話／FOMAカード(UIM)の製造番号」は、IP(情報サービス提供者)がお客様を認識し、お客様にカスタマイズした情報を提供したり、IP(情報サービス提供者)の提供するコンテンツがお客様の携帯電話で使用できるかどうかを判定したりするために用いられます。送信される「携帯電話／FOMAカード(UIM)の製造番号」は、インターネットを経由してIP(情報サービス提供者)に送信されるため、場合によっては第三者に知得されることがあります。なお、この操作によりお客様の住所や年齢、性別がIP(情報サービス提供者)などに通知されることはありません。

サイト表示画面のサブメニュー

1 サイト表示中▶ [メニュー]▶次の操作を行う

[Bookmark]

登録：表示中のサイトのURLをブックマークに登録します。「ブックマークに登録する」の操作2(P153)へ進みます。

一覧：Bookmarkフォルダ一覧画面を表示します。→P154

[画面メモ]

保存：表示中のサイトを画面メモに保存します。→P156

一覧：画面メモ一覧画面を表示します。→P156

【画像保存】

表示中のサイトに含まれている画像を保存します。→P158

【詳細表示】

URL表示 : 表示中のサイトのURLを表示します。

ページ情報 : 表示中のサイトのタイトルとURLを表示します。

証明書 : 表示中のサイトがSSLに対応している場合は、SSL証明書を表示します。
▶証明書を選択

【Internet】

URL入力 : URLを入力してインターネットホームページを表示します。「インターネットホームページを表示する」の操作2 (P152) へ進みます。

URL履歴 : URL 履歴を選択してインターネットホームページを表示します。「URL履歴を使って表示する」の操作2 (P152) へ進みます。

【ホーム】

「ホーム」として設定しているURLのサイトに接続します。

【再読み込み】

表示中のサイトが更新されていれば、サイトの内容を最新の情報に更新します。

【メール作成】

表示中のサイトのURLを本文に貼り付けて、i モードメールを作成します。「i モードメールを作成して送信する」の操作2 (P171) へ進みます。項目 (リンク先) 選択中は次の項目のいずれかを選択してください。

このページ : 表示中のサイトのURLを貼り付けます。

リンク先ページ : 選択中の項目 (リンク先) のURLを貼り付けます。

【文字コード変換】

文字が正しく表示されていないときに、文字コードを変えて表示し直します。

【電話帳登録】

サイトのページに表示されている電話番号やメールアドレスを電話帳に登録します。→P151

【リトライ】

表示中のサイトに含まれているFlash画像やアニメーションを最初から再生します。

【設定】

画像表示 : 表示中のサイトに含まれている画像を表示するかどうかを設定します。
▶「表示する」 / 「表示しない」

効果音設定 : 表示中のサイトに含まれているFlash 画像の効果音を再生するかどうかを設定します。
▶「ON」 / 「OFF」

i モーションタイプ : 取得する i モーションのタイプを設定します。
→P166

お知らせ

<文字コード変換>

- 正しく表示されない場合は、操作を繰り返してください。ただし、4回操作を行うと元の文字コードで表示されます。
- 変換操作を繰り返しても正しく表示されない場合があります。
- 変換した文字コードは、表示中のサイトに対してのみ有効です。

<画像表示>

- 「表示する」に設定しても、正しく表示されない場合があります。その場合はが表示されます。

SSLページを取得するときは

SSLに対応したサイトを取得すると右の画面が表示されます。取得が完了するとSSLページが表示され、画面上部にが表示されます。



通常のサイトに戻るには

SSLに対応していないサイトに戻る場合、右の画面が表示されます。「はい」を選択すると通常のサイトが表示され、が消えます。



お知らせ

- SSL証明書が期限切れになっている場合、サポートしていない場合など、接続先の安全性を確認できないことを知らせるメッセージが表示される場合があります。接続するときは「はい」を選択してください。ただし、お客様の個人情報（クレジットカード番号、連絡先など）を安全に送信できない可能性がありますのでご注意ください。

ラストURL

最後に表示したページに再接続する

iモードを終了すると、最後に表示していたページのURLが「ラストURL」に記憶されます。ラストURLを使って最後に表示したページに再接続します。

- iモードメニュー画面(P146)▶「ラストURL」▶【接続】

サイトの見かたと操作

サイト表示中の基本的な操作方法について説明します。

前のページに戻る／進む

FOMA端末は、表示したサイトなどの画面データをキャッシュという端末内の場所に記憶しています。

キャッシュに記憶された画面は、/で通信を行わずに表示できます。

- キャッシュサイズをオーバーしていたり、サイトによって必ず最新情報を読み込むように設定されたページを表示したりするときは通信を行います。
- サイトなどで入力した文字や設定は、キャッシュに記憶されません。

- i モードを終了すると、キャッシュは削除されます。

例：画面「A」→「B」→「C」→「B」→「D」の順番でページを表示させた場合

下図のように「A」→「B」→「C」の順にページを表示させてから「B」に戻り、次に「D」のページを表示させた場合は、「C」はキャッシュから削除されます。/ を押すと「B」⇄「D」のページが表示されます。

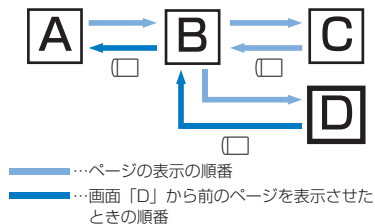

お知らせ

- Flash画像が表示されているときは、動作が通常のサイトと異なる場合があります。

リンク先や項目先を選択する

i モード接続中に、サイトによっては次の操作が必要となる場合があります。詳しくは『ご利用ガイドブック（i モード<FOMA>編）』をご覧ください。

名称	表示例	内容
ラジオボタン	<input type="radio"/> (非選択状態) <input checked="" type="radio"/> (選択状態)	選択肢の中から1つだけ選択できます。
チェックボックス	<input type="checkbox"/> (非選択状態) <input checked="" type="checkbox"/> (選択状態)	選択肢の中から複数の項目を選択できます。
テキストボックス	<input type="text"/>	文字を入力します。テキストボックスを選択すると文字入力画面が表示されます。
プルダウンメニュー	<input type="text" value="選択して下さい"/> 選択して下さい アイ1 アイ2 アイ3 アイ4 アイ5	選択肢の一覧から項目を選択します。プルダウンメニューを選択すると選択肢一覧が表示されます。

お知らせ

<テキストボックス>

- FOMA端末に登録されている電話帳の情報、自局番号やバーコードリーダーで読み取った情報を次の操作で引用して入力できます。 [メニュー] ▶ [引用] ▶ 「電話帳」 / 「自局番号」 / 「バーコードリーダー」

Flash画像の表示について

FOMA 端末では、絵や音を利用したアニメーション技術を用いたFlash画像の表示に対応しており、多彩なアニメーションや表現力豊かなサイトを利用できます。また、Flash画像をダウンロードし、待受画面に設定することもできます。

お知らせ

- Flash画像が表示されていても、正しく動作しない場合があります。
- Flash画像によっては、お客様のFOMA端末の端末情報データを利用するものがあります。端末情報データを利用するには、「端末情報データ利用」設定を「利用する」に設定してください。
- Flash画像に音声が含まれている場合は、Flash再生画面（P239）で設定された音量で鳴ります。効果音を鳴らさない場合は「効果音」を「効果音OFF」に設定してください。→P161
- パイプレータが設定されているFlash 画像を再生した場合、FOMA 端末の「パイプレータ設定」（P97）などの設定に関わらず振動します。
- 「画像」設定を「表示しない」に設定すると、Flash画像は表示されません。
- Flash画像をデータBOX、画面メモ、microSDメモリーカードに保存して再生した場合、保存箇所により見えかたが異なる場合があります。
- 待受画面や着信画面などに設定されたFlash画像の効果音は鳴りません。

電話番号やメールアドレスを電話帳に登録する

サイトのページに表示されている電話番号やメールアドレスを電話帳に登録することができます。

1 サイト表示中▶電話番号／メールアドレスにカーソルを移動▶[メニュー]▶「電話帳登録」▶「はい」

「着信履歴やリダイヤルなどから電話帳に登録する」の操作2（P84）へ進みます。

マイメニュー

マイメニューに登録する

よく利用するサイトをマイメニューに登録することで、次回からそのサイトに簡単に接続できます。

- マイメニューは45件まで登録できます。
- マイメニューに登録できないサイトもあります。

1 登録したいサイトを表示▶「マイメニュー登録」

- サイトにより項目名が若干異なる場合があります。

2 i モードパスワードのテキストボックスを選択▶ i モードパスワードを入力▶「決定」

- 入力した i モードパスワードは「*」で表示されます。
- i モードパスワード→P152

お知らせ

- 「メニュー／検索」内の有料サイトに申し込まれると、自動的にマイメニューに登録されます。

マイメニューからサイトを表示する

1 i モードメニュー画面(P146)▶「i Menu」▶「マイメニュー」▶接続したいサイトを選択

iモードパスワードを変更する

マイメニューの登録/解除、メッセージサービスやiモード有料サイトの申し込み/解約、メール設定をするときは、「iモードパスワード」(4桁)が必要になります。ご契約時は「0000」に設定されていますが、安全のためお客様独自のiモードパスワードに変更してください。なお、iモードパスワードは他人に知られないように十分ご注意ください。

- 1 iモードメニュー画面(P146)▶「i Menu」▶「料金 & お申込・設定」▶「オプション設定」▶「iモードパスワード変更」
- 2 「現在のパスワード」のテキストボックスを選択▶ iモードパスワード(4桁)を入力
- 3 「新パスワード」のテキストボックスを選択▶ 新しいiモードパスワード(4桁)を入力
- 4 「新パスワード確認」のテキストボックスを選択▶ 新しいiモードパスワード(4桁)を入力
- 5 「決定」

お知らせ

- iモードパスワードをお忘れの場合は、ご契約者本人であることを確認できるもの(運転免許証など)をドコモショップ窓口で確認させていただいた上で、iモードパスワードを「0000」にリセットさせていただきます。

インターネットホームページを表示する

URLを入力して、インターネットホームページを表示します。URLは半角の英数字や記号で入力します。

- 1 iモードメニュー画面(P146)▶「Internet」
- 2 「URL入力」▶URLを入力▶ [確定]
 - 半角で256文字まで入力できます。

お知らせ

- iモード対応のインターネットホームページ以外は、正しく表示されない場合があります。
- 履歴に記録されているURLと同じURLを入力して接続した場合は、上書き保存され、最新のURL履歴として一番上に表示されます。

URL履歴を使って表示する

入力したURLは、URL履歴として10件まで記録されます。URL履歴を利用してインターネットホームページを表示します。

- 1 iモードメニュー画面(P146)▶「Internet」▶「URL履歴」
 - URL履歴一覧画面が表示されます。
- 2 表示したいURLを選択

お知らせ

- 履歴が10件を超えた場合、古いものから順に自動的に上書きされます。
- 利用した履歴は、最新のURL履歴として一番上に表示されます。

URL履歴一覧画面のサブメニュー

1 URL履歴一覧画面(P152)▶URL履歴にカーソルを移動▶[メニュー]▶次の操作を行う

[接続]

選択中のURL履歴のサイトに接続します。

[URL編集]

選択中の履歴のURLを編集してサイトに接続します。

▶URLを編集▶ [確定]

[削除]

1件削除：選択中のURL履歴を削除します。

▶「はい」

選択削除：URL履歴を選択して削除します。

▶削除したいURL履歴にチェックを付ける▶ [完了] ▶「はい」

-  [メニュー] を押して、「全件選択」「全件選択解除」を選択できます。

全件削除：URL履歴をすべて削除します。

▶端末暗証番号を入力▶「はい」

[メール作成]

選択中の履歴のURLを本文に貼り付けて、iモードメールを作成します。「iモードメールを作成して送信する」の操作2(P171)へ進みます。

ブックマーク

ホームページやサイトを登録してすばやく表示する

よく見るサイトやインターネットホームページをブックマークに登録しておく、見たいページをすぐに表示できます。

ブックマークに登録する

- ブックマークはフォルダ全体で最大100件登録できます。

1 サイト表示中▶ [Bookmark]

2 タイトルを編集▶ [完了]▶登録したいフォルダを選択

- 既に登録済みのURLを登録しようとした場合は、上書きするかどうかを確認する画面が表示されます。「はい」を選択します。

お知らせ

- ブックマークに登録できるURLの文字数は、半角で256文字までです。
- ブックマークのタイトルは全角12文字まで、半角24文字まで登録できます。
- ブックマークが最大保存件数まで保存されている場合は、削除するものを選択するかどうかを確認する画面が表示されます。選択する場合は「はい」▶フォルダを選択▶削除するブックマークを選択▶登録したいフォルダを選択します。



ブックマークからホームページやサイトを表示する

1 iモードメニュー画面(P146)▶「Bookmark」

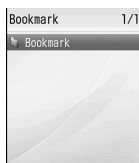
- [追加] : フォルダを追加します。フォルダ名は全角で16文字、半角で32文字までで入力します。



Bookmark
フォルダ一覧画面

アイコン	説明
 (グレー)	「Bookmark」(お買い上げ時に登録されているフォルダ)
 (青)	ユーザ作成フォルダ

2 フォルダを選択

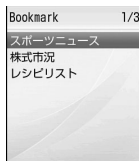

Bookmark
一覧画面

3 表示したいブックマークを選択

- [URL表示] : URLを表示します。

Bookmarkフォルダ一覧画面のサブメニュー

1 Bookmarkフォルダ一覧画面(P154)▶フォルダにカーソルを移動▶□[メニュー]▶次の操作を行う

【フォルダ管理】

- フォルダ追加** : フォルダを追加します。フォルダ名は全角で16文字、半角で32文字までで入力します。
▶フォルダ名を入力
- フォルダ名編集** : 選択中のフォルダの名前を編集します。
▶フォルダ名を編集
- フォルダ並べ替え** : 選択中のフォルダを並べ替えます。
▶移動先を選択

【削除】

- フォルダ1件削除** : 選択中のフォルダを削除します。
▶端末暗証番号を入力▶「はい」
- 全削除** : すべてのフォルダ内のブックマークをすべて削除します。
▶端末暗証番号を入力▶「はい」

【赤外線全件送信】

- ブックマークをすべて赤外線送信します。
▶端末暗証番号を入力▶認証パスワードを入力▶「はい」

【microSD全件コピー】

- ブックマークをすべてmicroSDメモリーカードにコピーします。
▶端末暗証番号を入力▶「はい」

【件数確認】

- ブックマーク件数を表示します。

お知らせ

<フォルダ名編集／フォルダ並べ替え／フォルダ1件削除>

- お買い上げ時に登録されている「Bookmark」フォルダは、フォルダ名の変更や移動、削除はできません。

<フォルダ1件削除>

- フォルダ内にブックマークがある場合は、削除するかどうかを確認する画面が表示されます。削除する場合は「はい」を選択します。

Bookmark一覧画面のサブメニュー

Bookmark一覧画面(P154)▶ブックマークにカーソルを移動▶[メニュー]▶次の操作を行う

[接続]

選択中のブックマークのサイトに接続します。

[タイトル編集]

選択中のブックマークのタイトルまたはURLを編集します。

▶タイトルまたはURLを編集▶[完了]

[フォルダ移動]

1件移動：選択中のブックマークを他のフォルダに移動します。

▶移動先のフォルダを選択

選択移動：ブックマークを選択して移動します。

▶移動したいブックマークにチェックを付ける▶[完了]▶

移動先のフォルダを選択

- [メニュー]を押して、「全件選択」「全件選択解除」を選択できます。

全件移動：フォルダ内のブックマークをすべて他のフォルダに移動します。

▶移動先のフォルダを選択

[削除]

1件削除：選択中のブックマークを削除します。

▶「はい」

選択削除：ブックマークを選択して削除します。

▶削除したいブックマークにチェックを付ける▶[完了]▶「はい」

- [メニュー]を押して、「全件選択」「全件選択解除」を選択できます。

全件削除：ブックマークをすべて削除します。

▶端末暗証番号を入力▶「はい」

[URL表示]

選択中のブックマークのURLを表示します。

[URLコピー]

選択中のブックマークのURLをコピーします。

[メール作成]

選択中のブックマークを添付して、iモードメールを作成します。「iモードメールを作成して送信する」の操作2(P171)へ進みます。

[赤外線送信]

送信：選択中のブックマークを赤外線送信します。

▶「はい」

全件送信：フォルダ内のブックマークをすべて赤外線送信します。

▶端末暗証番号を入力▶認証パスワードを入力▶「はい」

[microSDへコピー]

1件コピー：選択中のブックマークをmicroSDメモリーカードへコピーします。

▶「はい」

全件コピー：フォルダ内のブックマークをすべてmicroSDメモリーカードへコピーします。

▶端末暗証番号を入力▶「はい」

[件数確認]

ブックマーク件数を表示します。

画面メモ

サイトの内容を保存する

表示中のサイトの内容を画面メモとして保存できます。画面メモに保存したページは、iモードに接続せずに表示できます。

画面メモを保存する

- 画面メモは最大50件保存できます。ただし、データ量により実際に保存できる件数が少なくなることがあります。
- 1件あたり約100Kバイトまでのページを保存できます。

1 サイト表示中▶[メニュー]▶「画面メモ」▶「保存」▶「はい」

お知らせ

- 画面メモが最大保存件数まで保存されている場合は、削除するものを選択するかどうかを確認する画面が表示されます。選択する場合は「はい」▶削除する画面メモを選択します。

画面メモを表示する

1 iモードメニュー画面(P146)▶「画面メモ」

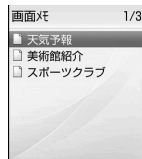

画面メモ一覧画面

2 表示したい画面メモを選択

画面メモ詳細画面が表示されます。

-  [URL表示]：URLを表示します。

お知らせ

- 画面メモに保存されているページは保存したときの情報です。最新のページの情報と異なる場合があります。

画面メモ一覧画面のサブメニュー

1 画面メモ一覧画面(P156)▶画面メモにカーソルを移動▶[メニュー]▶次の操作を行う

[表示]

選択中の画面メモを表示します。

[タイトル編集]

選択中の画面メモのタイトルを編集します。タイトルは全角で12文字、半角で24文字までで入力します。

▶タイトルを編集

【削除】

1件削除：選択中の画面メモを削除します。

▶ 「はい」

選択削除：画面メモを選択して削除します。

▶ 削除したい画面メモにチェックを付ける▶ [完了]▶ 「はい」

• [メニュー] を押して、「全件選択」「全件選択解除」を選択できます。

全件削除：画面メモをすべて削除します。

▶ 端末暗証番号を入力▶ 「はい」

【URL表示】

選択中の画面メモのURLを表示します。

【保護／保護解除】

1件保護／解除：選択中の画面メモを保護または保護を解除します。

▶ 「はい」

選択保護／解除：画面メモを選択して保護または保護を解除します。

▶ 保護したい画面メモにチェックを付ける▶ [完了]

▶ 「はい」

• [メニュー] を押して、「全件選択」「全件選択解除」を選択できます。

全件保護解除：画面メモをすべて保護解除します。

▶ 端末暗証番号を入力▶ 「はい」

【件数確認】

画面メモ件数を表示します。

画面メモ詳細画面のサブメニュー

1 画面メモ詳細画面(P156)▶ [メニュー]▶ 次の操作を行う

【画像保存】

表示中の画面メモに含まれている画像を保存します。「サイトや画面メモから画像を取得する」の操作2 (P158)へ進みます。

【詳細表示】

URL表示：表示中の画面メモのURLを表示します。

ページ情報：表示中の画面メモのタイトルとURLを表示します。

証明書：表示中の画面メモがSSLに対応している場合は、SSL証明書を表示します。

▶ 証明書を選択

【電話帳登録】

サイトのページに表示されている電話番号やメールアドレスを電話帳に登録します。→P151

【リトライ】

表示中の画面メモに含まれているFlash画像やアニメーションを最初から再生します。

【効果音設定】

表示中の画面メモに含まれているFlash画像の効果音を再生するかどうかを設定します。

ON：Flash画像の効果音を再生します。

OFF：Flash画像の効果音を再生しません。

【タイトル編集】

表示中の画面メモのタイトルを編集します。タイトルは全角で12文字、半角で24文字までで入力します。

▶ タイトルを編集

【削除】

表示中の画面メモを削除します。

▶ 「はい」

【保護／保護解除】

表示中の画面メモを保護または保護を解除します。

▶「はい」

お知らせ

<削除>

- 保護されている画面メモは削除できません。保護を解除してから削除してください。

<保護／保護解除>

- 保護できる画面メモは最大 10 件です。保護できる件数は画面メモのデータ量によって異なります。

画像保存

サイトや画面メモから画像を取得する

表示中のサイトや画面メモに含まれている画像をFOMA端末に保存します。

- 取得した画像は、「データBOX」内「マイピクチャ」の「iモード」フォルダに保存されます。

例：サイトに表示されている画像を保存する場合

1 サイト表示中▶▶「画像保存」

2 「画像選択」▶取得する画像を選択

■ サイトの背景画像を保存する場合

「背景画像保存」を選択します。

取得できる画像は点線で囲まれます。

■サムネールリスト

・Photo1



・Photo2

3 「はい」

microSDメモリーカードを取り付けている場合は、さらに保存先を選択します。

お知らせ

- 「画像」設定を「表示しない」に設定している場合は、保存できません。
- ファイル名が同じ画像は、1つのフォルダ内に保存できません。
- サイト上では表示されていても、FOMA端末に保存すると表示されない場合があります。
- 取得した画像は正しく表示されない場合があります。
- JPEG形式、GIF形式、プログレッシブJPEG形式*の画像ファイルが以下の表示サイズ（総画素数）を超える場合は、保存するとFOMA端末では表示できません。ただし、メール添付などによってFOMA端末外に出力することはできます。

※：プログレッシブJPEG形式は、インターネットなどで利用されており、最初は画像全体が粗く表示され、ダウンロードが進むにつれて徐々に鮮明に表示される画像形式です。

- 総画素数が1600×1200ドットを超えるJPEG形式の画像ファイル
- 総画素数が800×600ドットを超えるGIF形式、プログレッシブJPEG形式の画像ファイル

サイトからメロディをダウンロードする

- ダウンロードしたメロディは、「データBOX」内「メロディ」の「i モード」フォルダに保存されます。

1 サイト表示中▶メロディを選択

ダウンロードが完了すると、確認画面が表示されます。

2 「保存」

再生 : ダウンロードしたメロディを再生します。

情報表示 : ダウンロードしたメロディの情報を表示します。

戻る : メロディを保存せずにサイト画面に戻ります。

お知らせ

- 接続するサイトによっては、ダウンロードできない場合があります。
- ファイル名が同じメロディは、1つのフォルダ内に保存できません。
- ダウンロードしたメロディは正しく再生できない場合があります。
- ダウンロードしたメロディには、あらかじめ再生部分が指定されている場合があります。そのようなメロディは、再生するときはメロディのすべての部分が再生されますが、着信音などに設定したときは、指定部分だけが再生されます。

テンプレートダウンロード

サイトからテンプレートをダウンロードする

デコメール用のテンプレートをダウンロードできます。

- ダウンロードしたテンプレートは、メールメニューの「テンプレート」(P178) に保存されます。

1 サイト表示中▶テンプレートを選択

ダウンロードが完了すると、確認画面が表示されます。

2 「保存」



プレビュー : ダウンロードしたテンプレートを表示します。

情報表示 : ダウンロードしたテンプレートの情報を表示します。

メール作成 : ダウンロードしたテンプレートを利用してデコメールを作成します。

戻る : テンプレートを保存せずにサイト画面に戻ります。

3 [完了]

- ファイル名を変更してから保存する場合は、▶ファイル名を変更
 [完了] を押します。

辞書ダウンロード

サイトから辞書をダウンロードする

- ダウンロードした辞書は、「ダウンロード辞書」(P328)に保存されます。
- 最大10件保存できます。ただし、使用できる辞書は5件までです。

1 サイト表示中▶辞書データを選択

ダウンロードが完了すると、確認画面が表示されます。

2 「保存」

表示 : ダウンロードした辞書の情報を表示します。

戻る : 辞書を保存せずにサイト画面に戻ります。

3 保存先を選択

- 使用している辞書が4件以下の場合は、ダウンロードした辞書を有効に設定するかどうかを確認する画面が表示されます。設定する場合は「はい」を選択します。

お知らせ

- ダウンロード辞書の使いかた→P328

Phone To / Mail To / Web To / Media To / i アプリTo機能

Phone To / Mail To / Web To / Media To / i アプリTo機能を使う

サイトのページやメールなどに、電話番号、メールアドレス、URLが反転表示されている場合、これらを利用して簡単な操作で電話をかけたり、i モードメールの送信、インターネットホームページを表示したりできます。また、ワンセグ視聴情報が反転表示されている場合は、ワンセグ視聴や視聴予約ができます。

- パソコンなどから送信されたメールでは、Phone To、AV Phone To、Mail To、Web To、Media To機能を利用できない場合があります。

Phone To / AV Phone To機能

サイトやメールに反転表示されている電話番号へ音声電話（Phone To） / テレビ電話（AV Phone To）をかけます。

1 電話番号を選択▶次の操作を行う

- 電話発信 : 音声電話をかけます。
テレビ電話発信 : テレビ電話をかけます。
コピー : 選択中の電話番号をコピーします。
電話帳登録 : 選択中の電話番号を電話帳に登録します。
▶「はい」
「着信履歴やリダイヤルなどから電話帳に登録する」の操作2（P84）へ進みます。

お知らせ

- サイトによっては、Phone To / AV Phone To機能を利用できない場合があります。

Mail To機能

サイトやメールに反転表示されているメールアドレスへ i モードメールを送ります。

1 メールアドレスを選択

- 「i モードメールを作成して送信する」の操作3（P171）へ進みます。

お知らせ

- サイトによっては、Mail To機能を利用できない場合があります。
- メールアドレスが正しく入力されていないときは、正しいメールアドレスに修正してからメールを送信してください。

Web To機能

サイトやメールに反転表示されているURLのサイトに接続します。

1 URLを選択

- メールの場合は、さらに [接続] を押してください。

お知らせ

- サイトによっては、Web To機能を利用できない場合があります。
- URLの表示はサイトによって異なります。
- URL以外の反転された情報を使ってWeb To機能を利用できる場合があります。

Media To機能

ワンセグ視聴や視聴予約ができます。

1 ワンセグ視聴情報を選択▶「はい」

お知らせ

- 他の機能が動作しているときは、Media To機能を利用できない場合があります。

i アプリTo機能

サイトや i モードメールに反転表示されているURLから i アプリを起動します。

- 「i アプリTo設定」(P219)で、「サイトから i アプリTo」「メールから i アプリTo」にチェックを付けていない場合は、i アプリは起動しません。

i アプリの情報を選択▶「はい」

お知らせ

- i アプリTo機能でサイトからすぐに起動するソフトには、保存できないものがあります。

i モード設定

i モードの設定を行う

i モードやメッセージR/Fの機能を設定します。

通信

通信の設定を行う

i モードメニュー画面(P146)▶「i モード設定」▶「通信」▶次の操作を行う

[接続待ち時間]

サイトが混み合っていて応答がなかったときなど、自動的に接続を中止するまでの時間を設定します。→P162

[i モード問い合わせ]

「i モード問い合わせ」をするときに、問い合わせる項目を設定します。

▶問い合わせたい項目にチェックを付ける▶ [完了]

表示

表示の設定を行う

i モードメニュー画面(P146)▶「i モード設定」▶「表示」▶次の操作を行う

[画像]

サイトや画面メモなどに含まれている画像やFlash画像を表示するかどうかを設定します。

▶「表示する」／「表示しない」

[効果音]

サイトや画面メモに含まれているFlash画像の効果音を再生するかどうかを設定します。

▶「効果音ON」／「効果音OFF」

[端末情報データ利用]

サイトや画面メモ表示中にFlash画像を表示する場合、FOMA端末の情報を利用することがあります。その際に、端末情報データを利用するかどうかを設定します。

▶「利用する」／「利用しない」

[文字サイズ]

サイト、画面メモ、メッセージR/Fの本文の文字サイズを設定します。

▶「縮小」／「標準」／「拡大」

[スクロール]

サイト、画面メモ、メッセージR/Fの本文で \leftarrow の操作をしたときにスクロールする行数を設定します。

▶「1行」／「3行」／「5行」／「1画面」

[メッセージ一覧表示]

メッセージR/F一覧画面の表示方法を設定します。

1行：件名のみを1行で表示します。

2行：件名と受信日時を合わせて2行で表示します。

[メッセージ自動表示]

メッセージR/Fの自動表示のしかたを設定します。→P203

[メロディ自動再生]

メッセージR/Fを表示したときにメロディを自動再生するかどうかを設定します。→P203

お知らせ

<画像>

- 「表示する」に設定しても、正しく表示されない場合があります。その場合は が表示されます。

<効果音>

- 「効果音ON」に設定しても、Flash画像によっては効果音が鳴らない場合があります。

<端末情報データ利用>

- 「利用する」に設定すると、電池残量、受信レベル、時刻情報、着信音量設定、Select language、機種情報がインターネットを経由してIP（情報サービス提供者）に送信される場合があるため、第三者に知得される可能性があります。

ホーム

ホームの設定を行う

サイト表示画面のサブメニューから「ホーム」を選択して表示されるページのURLを設定します。

- iモードメニュー画面(P146)▶「iモード設定」▶「ホーム」

2 「有効」▶「http://」欄を選択▶URLを入力▶

お知らせ

- 「無効」に設定すると、「ホーム」を選択しても、設定したページを表示しません。「http://」欄に入力したURLはそのまま残ります。

その他

その他の設定を行う

- iモードメニュー画面(P146)▶「iモード設定」▶「その他」▶次の操作を行う

[iモード設定確認]

「iモード設定」で設定した内容を確認します。

[iモード設定リセット]

「iモード設定」で設定した内容をお買い上げ時の状態に戻します。

▶端末暗証番号を入力▶「はい」

接続待ち時間

接続待ち時間を設定する

サイトが混み合っていて応答がなかったときなど、自動的に接続を中止するまでの時間を設定します。

- iモードメニュー画面(P146)▶「iモード設定」▶「通信」▶「接続待ち時間」▶「60秒間」/「90秒間」/「無制限」

- 「無制限」に設定すると自動的に中止しません。

お知らせ

- 「無制限」に設定しても、電波状況などにより切断される場合があります。

接続先選択

i モードから接続先を変更する

※ドコモの i モードサービスを利用する場合、設定を変更する必要はありません。

i モード(ドコモ)以外のサービスを受けるときに使う接続先(APN)の設定をします。登録した接続先に変更したときは i モードや i モードメールは利用できなくなります。

接続先を追加する

1 [メニュー] ▶ (設定) ▶ 「国際ローミング設定」▶ 「ネットワーク」▶ 「接続先選択」

接続先選択画面が表示されます。

2 [追加] ▶ 端末暗証番号を入力 ▶ 次の操作を行う

【接続先名称】

接続先の名称を、全角15文字、半角30文字以内で入力します。

▶ 接続先の名称を入力

【接続先番号】

接続先の番号を、半角英数字99文字以内で入力します。

▶ 接続先の番号を入力

【接続先アドレス】

接続先のアドレスを、半角英数字30文字以内で入力します。

▶ 接続先のアドレスを入力

【接続先アドレス2】

i チャネルの接続先アドレスを、半角英数字30文字以内で入力します。

▶ 接続先のアドレスを入力

3 [完了]

接続先を変更する

1 接続先選択画面(P163) ▶ 変更したい接続先を選択

接続先選択画面のサブメニュー

1 接続先選択画面(P163) ▶ 接続先にカーソルを移動
▶ [メニュー] ▶ 次の操作を行う

• 「i モード」選択中は操作できません。

【新規追加】

接続先を追加します。→P163

【編集】

接続先の設定を編集します。

▶ 端末暗証番号を入力 ▶ 接続先の設定を編集する ▶ [完了]

【削除】

選択中の接続先を削除します。

▶ 「はい」 ▶ 端末暗証番号を入力

【表示】

選択中の接続先の設定を表示します。

• [編集] : 接続先の設定を編集します。

お知らせ

- 「i モード」以外の接続先に接続した場合のポケット通信はパケ・ホーダイ/パケ・ホーダイフルの対象とはなりませんので、あらかじめご了承ください。
- 接続先を変更した場合、i チャネルのテロップは表示されなくなります。情報が自動更新されるか、待受画面で を押して最新の情報を受信すると、テロップも自動的に流れるようになります。
- 設定中の接続先を削除すると、「i モード」が接続先に設定されます。

SSL証明書を操作する

SSL証明書の内容を確認したり、有効／無効を設定します。

1 iモードメニュー画面(P146)▶「iモード設定」▶「証明書」

証明書一覧画面が表示されます。

-  [選択] : 選択中の証明書の内容を表示します。

2 証明書にカーソルを移動▶ [無効] / [有効]

証明書一覧画面のサブメニュー

1 証明書一覧画面(P164)▶証明書にカーソルを移動▶ [メニュー]▶次の操作を行う

[証明書参照]

選択中の証明書の詳細を表示します。

[有効／無効]

選択中の証明書の有効／無効を設定します。

SSL通信で使用する証明書について

認証会社が発行した証明書で、お買い上げ時のFOMA端末内に保存されています。

i モーションとは

i モーションとは映像と音が含まれる動画データです。i モーション対応サイトからFOMA端末に取り込み、再生したり、保存して待受画面や着信音などに設定できます。

i モーションのタイプ

i モーションには、大きく分けて次の2つのタイプがあります。

■ 標準タイプ

標準タイプには次の2つの形式があります。

- ① 取得後に再生可能な形式 (最大500Kバイトまで)
- ② 取得しながら再生可能な形式 (最大500Kバイトまで)

- i モーションによっては、標準タイプでも保存できない場合があります。

■ ストリーミングタイプ

データを取得しながら同時に再生するタイプで、最大2Mバイトのi モーションを再生できます。再生が終了したデータは破棄されるため、FOMA端末に保存できません。

お知らせ

- 取得、再生できる i モーションはMP4 (Mobile MP4) 形式です。ASF形式の i モーションの取得、再生はできません。
- i モーション再生中に早送り / 巻戻しをすると、音声のみ再生され画像が正しく表示されない場合があります。

サイトから i モーションを取得する

i モーションは最大1000件まで保存できます。ただし、データ量により保存できる件数は異なります。

- 取得した i モーションは、「データBOX」内「i モーション」の「i モード」フォルダに保存されます。

1 サイト表示中▶ i モーションを選択

- 「i モーション自動再生」設定を「自動再生する」に設定している場合は、取得した後に自動的に i モーションが再生します。再生中の操作→P247

■ ストリーミングタイプの i モーションの場合

- 再生するかどうかの確認画面が表示されます。「はい」を選択すると、i モーションを取得しながら再生します。
- 「i モーションタイプ」が「標準タイプ」に設定されている場合は、再生できません。「標準・ストリーミングタイプ」に変更してから、再度 i モーションを取得してください。→P166



2 取得完了後に ▶「保存」

再生 : 取得した i モーションを再生します。

情報表示 : 取得した i モーションの情報を表示します。

戻る : i モーションを保存せずにサイト表示画面に戻ります。

お知らせ

- 接続するサイトや i モーションによっては、取得またはデータ取得中の再生ができない場合があります。
- データを取得しながら再生する場合、電波状況などにより再生が停止したり、画像が乱れたりすることがあります。
- ファイル名が同じ i モーションは、1つのフォルダ内に保存できません。
- i モーションによっては、取得したデータをFOMA端末に保存できない場合があります。
- i モーションには再生制限が設定されているものがあります。再生回数が制限されている i モーションには 、再生期間または再生期限のある i モーションには が表示されます。再生できる期間が制限されている i モーションは、期間前や期間後には再生できません。
- 取得した i モーションによっては、正しく再生できない場合があります。

テロップ中にリンクが設定されていた場合

テロップが設定されている i モーションの場合、再生中にテロップが表示されます。電話番号、メールアドレス、URLが設定されていたときは、再生終了時にPhone To、AV Phone To、Mail To、Web To機能を利用できます。

1 i モーション再生終了後▶項目を選択

i モーション自動再生

i モーションを自動再生するかどうかを設定する

サイトやメールから i モーションを取得したとき、i モーションを自動再生するかどうかを設定します。

i モードメニュー画面(P146)▶「i モード設定」▶「i モーション」▶「i モーション自動再生」▶「自動再生する」/「自動再生しない」

お知らせ

- 「自動再生しない」に設定していても、ストリーミングタイプの i モーションは自動再生されます。

i モーションタイプ

取得する i モーションのタイプを設定する

サイトから新しい i モーションを取得するとき、取得する i モーションのタイプを設定します。

i モードメニュー画面(P146)▶「i モード設定」▶「i モーション」▶「i モーションタイプ」▶タイプを選択

標準タイプ：標準タイプの i モーションだけを取得します。

標準・ストリーミングタイプ

：標準タイプおよびストリーミングタイプの i モーションを取得します。

お知らせ

- ストリーミングタイプの i モーションを取得する場合は、「標準・ストリーミングタイプ」に設定する必要があります。

i チャンネルとは

ニュースや天気などをグラフィカルな情報としてドコモまたはIP(情報サービス提供者)が i チャンネル対応端末に配信するサービスです。定期的に情報を受信し、最新の情報が待受画面にテロップとして流れたり、待受画面で^{タップ}を押すことでチャンネル一覧に表示されたりします。さらにチャンネル一覧でお好きなチャンネルを選択することにより、リッチな詳細情報を取得できます。

- i チャンネルはお申し込みが必要な有料サービスです(お申し込みには i モード契約が必要です)。
 - チャンネル一覧の表示方法→P167
- また、チャンネルには「ベーシックチャンネル」と「おこのみチャンネル」の2種類があり、「ベーシックチャンネル」はドコモが提供するチャンネルであり、あらかじめ登録されているので i チャンネルの利用開始時からすぐに利用することができます。「ベーシックチャンネル」に関しては、配信される情報の自動更新にパケット通信料はかかりません。「おこのみチャンネル」はドコモ以外のIP(情報サービス提供者)が提供するチャンネルで、お客様ご自身がお好きなチャンネルを登録して利用できます。「おこのみチャンネル」に関して配信される情報の自動更新にかかるパケット通信料などは、i チャンネルのサービス利用料には含まれません。ただし、「ベーシックチャンネル」も「おこのみチャンネル」も、チャンネル一覧から詳細情報を閲覧する場合は、i チャンネルのサービス利用料とは別にパケット通信料がかかります。
- また、国際ローミング中のベーシックチャンネルに関して配信される情報の自動更新にかかるパケット通信料は、i チャンネルのサービス利用料に含まれませんのでご注意ください。
- i チャンネルの詳細については「ご利用ガイドブック(i モード<FOMA>編)」をご覧ください。

i チャンネルを表示する

i チャンネルを契約した場合、情報を受信したタイミングで待受画面のテロップに自動的に情報が流れます。

- テロップを自動的に表示するには「テロップ表示」を「ON」に設定してください。→P168
- 公共モード（ドライブモード）設定中は、テロップは表示されません。

1 待受画面▶

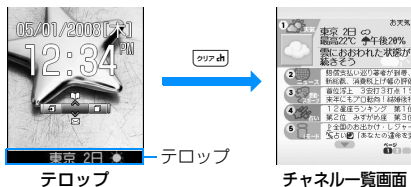



2 チャンネル項目を選択

サイトに接続し、詳細情報が表示されます。

- ：チャンネル一覧画面に戻ります。

お知らせ

- 情報受信中は  が点滅します。
- 情報を受信しても、着信音、バイブレータは鳴動しません。また、イルミネーションも点灯/点滅しません。
- 端末の電源がOFF、もしくは圏外であった場合や、電波状況が良くないときは、情報を受信できない場合があります。待受画面で  を押して情報を受信すると、待受画面のテロップに自動的に情報が流れます。また、お買い上げ時の状態のままでは情報を受信できない場合があります。その場合は、待受画面で  を押すと情報を受信し、待受画面のテロップに自動的に情報が流れます。
- ご利用の状況により、チャンネル一覧を表示したタイミングで情報を受信する場合があります。
- i モードの「接続先選択」で接続先を変更した場合は、i チャンネルの接続先も変更されます（通常は設定を変更する必要はありません）。
- i チャンネル解約後などは、自動的に表示されなくなります。
- 待受画面に i モーションを設定している場合、i モーション再生中はテロップが表示されません。
- 次の場合、チャンネル情報が取得できなかったというメッセージが表示されることがあります。
 - i チャンネルの接続先を変更した場合
 - FOMAカードを差し替えた場合

i チャンネルの設定を行う

待受画面にテロップを表示するかどうかや、テロップの流れる速度を設定します。また、FOMA端末に記録された i チャンネルの情報をすべて削除できます。

▶「i チャンネル」▶次の操作を行う

[i チャンネルリスト]

チャンネル一覧画面を表示します。

[テロップ設定]

テロップ表示：待受画面にテロップを表示するかどうかを設定します。

▶「ON」 / 「OFF」

テロップ速度：テロップの流れる速度を設定します。

▶「遅い」 / 「普通」 / 「速い」

[i チャンネル初期化]

FOMA端末に記録された i チャンネルの情報をすべて削除して初期化します。また、テロップ設定もお買い上げ時の状態に戻します。

▶「はい」

お知らせ

<テロップ表示>

- i チャンネル解約前に i モードサービス解約を行った場合、「テロップ表示」の設定はそのままになります。

メール

FOMA端末のメール機能について	170
i モードメールとは	170
メールメニューを表示する	メールメニュー 171
i モードメール／デコメールを作成する	
i モードメールを作成して送信する	
..... i モードメール作成／送信	171
デコメールを作成して送信する	デコメール 174
テンプレートを利用してデコメールを作成する	テンプレート 177
ファイルを添付する	添付ファイル 179
i モードメールを受ける・操作する	
i モードメールを受信したときは	メール自動受信 180
i モードメールを選択して受信する	メール選択受信 182
i モードメールがあるかどうかを問い合わせる	i モード問い合わせ 183
i モードメールに返事を出す	i モードメール返信 183
i モードメールを他の宛先に転送する	i モードメール転送 184
メールアドレス／電話番号を電話帳に登録する	184
i モードメールから添付ファイルを再生／保存する	185
メールBOXを操作する	
受信／送信メールBOXのメールや未送信メールを表示する	
..... 受信メールBOX／送信メールBOX／未送信メール	186

メールの履歴を利用する

メールの履歴を利用する	
..... 受信メール履歴／送信メール履歴／最近のメール	199

メールの設定を行う

FOMA端末のメール機能を設定する	メール設定 201
-------------------	-----------

メッセージサービスを利用する

メッセージR/Fを受信したときは	メッセージ受信 203
メッセージR/Fがあるかどうか問い合わせる	i モード問い合わせ 203
メッセージR/Fを表示する	
..... メッセージR／メッセージF	204

SMSを使う

SMSを作成して送信する	SMS作成／送信 207
SMSを自動的に受信する	SMS受信 208
SMSがあるかどうかを問い合わせる	
..... SMS問い合わせ	209
SMSの設定を行う	SMS設定 209

FOMA端末のメール機能について

FOMA端末では、iモードメール、SMSの2種類のメール機能を利用できます。

- iモードメールをご利用いただくには、iモードのご契約が必要です。
- SMSは、iモードをご契約されていなくてもご利用いただけます。

iモードメールとは

iモードを契約するだけで、iモード端末間はもちろん、インターネットを経由してe-mailでのやりとりができます。

テキスト本文に加えて、合計2Mバイト以内で10個までファイル(JPEGなど)を添付することができます。また、デコメールにも対応しており、メール本文の文字の色・大きさや背景色を変えられるほか、絵文字のように挿入可能なデコメ絵文字もたくさんプリインストールされているため、簡単に表現力豊かなメールを作成し、送信できます。

- iモードメールの詳細については『ご利用ガイドブック(iモード<FOMA>編)』をご覧ください。

SMSについて

iモードを契約しなくても、携帯電話番号のみで文字メッセージを送受信できます。

送信方法→P207 受信方法→P208 問い合わせ方法→P209

SMSの宛先

SMSの宛先は「ご契約の携帯電話番号」です。

- ドコモ以外の海外通信事業者とお客様との間で送受信を行う場合の宛先は、ドコモのホームページをご覧ください。

送受信できる文字数

SMSで送受信できる文字数は次のとおりです。

宛先	21文字(「+」を含む)
SMS本文 入力設定	日本語(70文字)
	英語(160文字)

SMSを受信できないとき

SMSセンターに届いたSMSは、すぐにお客様のFOMA端末に送信されます。ただし、お客様のFOMA端末の電源が入っていないときや圏外などで受信できないときは、SMSセンターに保管されます。

お知らせ

- SMSセンターでのSMSの最大保管期間は72時間です。「SMS有効期間」で保管期間を指定することもできます。→P209
- 保管期間が過ぎたSMSは自動的に削除されます。
- SMSセンターに保管されているSMSは、「SMS問い合わせ」により受信できます。→P209
- SMSを受信すると、SMSセンターに保管されていたSMSは削除されます。

メールメニューを表示する

1 待受画面▶ 次の操作を行う



[受信メール]

受信メールフォルダ一覧画面を表示します。→P186

[送信メール]

送信メールフォルダ一覧画面を表示します。→P187

[未送信メール]

未送信メール一覧画面を表示します。→P187

[新規メール作成]

iモードメールを新規に作成します。→P171

[iモード問い合わせ]

iモード問い合わせを行って、iモードセンターに保管されているiモードメールを受信します。→P183

[メール選択受信]

iモードセンターに保管されているiモードメールの題名などを確認し、受信するiモードメールを選択したり、受信前にiモードセンターでiモードメールを削除したりできます。→P182

[SMS]

SMSを新規に作成したり、SMS問い合わせを行って、SMSセンターに保管されているSMSを受信したりします。→P207、P209

[テンプレート]

保存されているテンプレートの一覧を表示します。→P178

[メール設定]

メール機能を設定します。→P201

iモードメール作成/送信

iモードメールを作成して送信する

1 メールメニュー画面(P171)▶「新規メール作成」

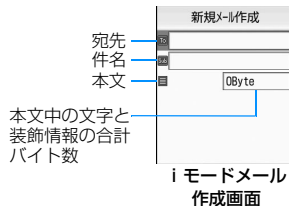

2 (宛先)欄を選択▶「直接入力」▶宛先を入力

- 半角で50文字まで入力できます。
- 電話帳や送信メール履歴、受信メール履歴から宛先を選択できます。→P172

3 (件名)欄を選択▶件名を入力

- 全角で15文字、半角で30文字まで入力できます。

4 目(本文)欄を選択▶本文を入力

- 全角で最大5000文字、半角で最大10000文字まで入力できます。

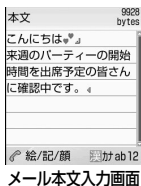

5 [送信]

お知らせ

- 本文をデコレーションしたい場合→P175
- ファイルを添付して送信したい場合→P179
- 本文編集集中に改行ができます。改行は全角1文字分としてカウントされます。
- スペースを挿入した場合、半角1文字分としてカウントされます。
- 電波状況により、相手に文字が正しく表示されない場合があります。
- iモード端末どうしのメールのやりとり以外では、半角カタカナ、絵文字を使用すると、正しく表示されない場合があります。
- シークレットコードが設定されている宛先を入力した場合は、送信するときに自動的にシークレットコードが追加されます。ただし、送信したメールの宛先には追加されたシークレットコードは表示されません。
- iモードメールを正常に送信できていても、電波状況によっては送信できなかった旨のエラーメッセージが表示される場合があります。
- デコメ絵文字(絵文字D)を使用すると、デコメールとして送信されます。
- 題名や本文に絵文字を使用して他の携帯電話会社の機器に送信すると、自動的に送信先の類似絵文字に変換されます。ただし、送信先の携帯電話の機種、機能により、正しく表示されない場合があります。

- 送信が正常に終了したときは、iモードメールは送信メールBOXに保存されます。最大保存件数または最大保存容量を超えるときは、古い送信メールから順に削除されます。残しておきたい送信メールは保護してください。

iモードメール作成画面のサブメニュー

1 iモードメール作成画面(P171)▶[メニュー]▶次の操作を行う

[送信]

メールを送信します。

[プレビュー]

送信メールのプレビューを表示します。

[保存]

作成中、編集中のメールを未送信メールに保存します。

[宛先追加]

複数の宛先に送信します。宛先は5件まで追加できます。

電話帳参照 : 電話帳から宛先を選択します。
▶電話帳を選択

送信アドレス一覧 : 送信メール履歴から宛先を選択します。
▶履歴を選択

受信アドレス一覧 : 受信メール履歴から宛先を選択します。
▶履歴を選択

直接入力 : 宛先を直接入力します。
▶メールアドレスを入力

[宛先削除]

選択中の宛先を削除します。

▶「はい」

【宛先操作】

Toに変更 : 選択中の宛先を To に変更します。通常の宛先で、入力したメールアドレスは送信相手に表示されます。

Ccに変更 : 選択中の宛先を Cc に変更します。直接の送信相手以外にメール内容を知らせたいときに指定します。Cc に入力したメールアドレスは、他の送信相手に表示されます。

- 受信側の端末や機器、メールソフトによっては、メールアドレスが表示されない場合があります。

Bccに変更 : 選択中の宛先を Bcc に変更します。他の送信相手に知られたくないときに指定します。Bcc に入力したメールアドレスは、他の送信相手には表示されません。

【テンプレート】

読み込み : テンプレートを読み込んでデコメールを作成します。→P177

保存 : 作成中のデコメールをテンプレートとして保存します。
▶ 「はい」

【添付ファイル操作】

ファイルを添付したり再生／表示、削除したりします。→P185

【カメラ起動】

フォトモード : 静止画を撮影して添付します。
▶ 静止画を撮影▶  [OK]

ビデオモード : 動画を撮影して添付します。
▶ 動画を撮影▶  [OK]

【冒頭文／署名】

冒頭文貼付 : 設定されている冒頭文を貼り付けます。

署名貼付 : 設定されている署名を貼り付けます。

【本文消去】

本文を削除します。

▶ 「はい」

【メール削除】

作成中のメールを削除します。

▶ 「はい」

お知らせ

<宛先追加>

- 複数のメールアドレスが登録されている電話帳を選択した場合は、どのメールアドレスを宛先に追加するかを、さらに選択します。

<宛先操作>

- メールアドレスが入力されていない場合は操作できません。

<テンプレート>

- 既に本文が入力されている場合は、本文を削除するかどうかを確認する画面が表示されます。テンプレートを読み込む場合は「はい」を選択します。

メール本文入力画面のサブメニュー

1 **メール本文入力画面(P172)▶**  **[メニュー]▶ 次の操作を行う**

【デコレーション】

デコメールの装飾（デコレーション）を選択するパレットを表示します。
→P175

【範囲選択】

デコレーションを設定する文字の範囲を選択します。「デコレーションを変更する」の操作2（P177）へ進みます。

- 本文に文字が入力されていない場合は選択できません。

【定型文】

定型文を入力、編集します。→P323

【文字編集】

本文中の文字やデコレーションを選択してコピー、切り取り、貼り付けします。また、文字の入力や貼り付けを1つ前の状態に戻します。→P326

【辞書編集】

FOMA端末の辞書を編集します。→P327

【引用】

電話帳の登録内容などを引用します。→P322

【入力設定】

文字入力の設定を行います。→P322

【特殊入力】

スペースや改行、区点コードなどを入力します。→P322

【冒頭文／署名】

冒頭文：設定されている冒頭文を貼り付けます。

署名：設定されている署名を貼り付けます。

【ジャンプ】

文頭：文頭に移動します。

文末：文末に移動します。

【情報表示】

添付ファイルの情報を表示します。

【プレビュー】

本文のプレビューを表示します。

デコメール

デコメールを作成して送信する

iモードメールの本文編集では、文字の大きさや色、背景色を変更したり、画像を挿入するなどの装飾（デコレーション）を行ったりして、オリジナルメールを作成できます。

- 送信できるデコメールのサイズは100Kバイト以内です。
- 最大20件、合計90Kバイト以内の画像が挿入できます。
- 下記機種*以外のデコメール対応のiモード端末に、10000バイトを超えるデコメールを送信した場合は、受信側では閲覧用URLが記載されたメールを受信します。
 - *：903iシリーズ、904iシリーズ、905iシリーズ、703iシリーズ（P703iμ除く）、704iシリーズ（P704iμ除く）、705iシリーズ、F801i
- デコメール非対応のiモード端末にデコメールを送信した場合は、受信側では閲覧用URLが記載されたメールを受信します。ただし、非対応機種によってはデコメールのサイズが10000バイトを超えるときは本文のみ受信し、閲覧用URLを受信できない場合があります。

カーソルがあたっている箇所に設定されているデコレーションが表示されます。

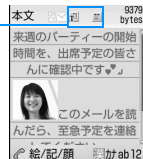

1 メールメニュー画面(P171)▶「新規メール作成」

2 宛先、件名を入力

- 宛先、件名の入力方法→「iモードメールを作成して送信する」の操作2、3（P171）

3 目[本文]欄を選択▶□[メニュー]▶「デコレーション」



パレット表示画面

4 パレットを操作して本文をデコレーションする

- デコレーションを選択してから文字を入力する場合
操作方法については「本文をデコレーションする」(P175)を参照してください。
- 文字を入力してからデコレーションを設定する場合
操作方法については「デコレーションを変更する」(P177)を参照してください。

5 □[本文]

- デコメールの内容を確認する場合
□[メニュー] ▶「プレビュー」を選択します。

6 送信ボタン▶□[送信]

お知らせ

- デコメール対応 i モード端末以外とデコメールを送受信すると、デコレーションが正しく表示されない場合があります。
- デコレーションを設定した文字を削除しても、デコレーションデータのみが残り、入力文字数が少なくなる場合があります。デコレーションの解除を行ってから文字を削除してください。(0.7秒)を1秒以上押し続けて文字を削除した場合は、デコレーションデータも含めて文字が削除されます。

- メール送信できない画像が含まれたテンプレートを利用すると、画像が削除される場合があります。

本文をデコレーションする

1 メール本文入力画面(P172)▶□[メニュー]▶「デコレーション」▶次の操作を行う

- □[本文]：パレットの操作から本文入力の操作に切り替えます。

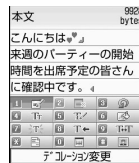

1 [本文] (デコレーション変更)

デコレーションを設定する文字の範囲を選択します。→P177

- 本文に文字が入力されていない場合は選択できません。

2 [本文] (デコレーションなし)

カーソルがある行のデコレーションを解除します。

3 [戻る] (元に戻す)

設定したデコレーションを1つ前の設定に戻します。

▶「はい」

4 [文字サイズ] (文字サイズ)

文字のサイズを設定します。

- ▶ 1 [Large] (大) / 2 [Normal] (標準) / 3 [Small] (小)

5 [文字色] (文字色)

文字の色を設定します。

- ▶ 色を選択▶文字を入力

(背景色)

メール本文の背景色を設定します。

▶色を選択

(点滅)

文字を点滅表示させます。

▶ (点滅：開始) ▶文字を入力

- 点滅を終了するには、 (点滅：終了) を選択します。

(テロップ)

文字を右から左へテロップ表示します。



▶ (テロップ：開始) ▶文字を入力

-  と  間に入力した文字がテロップ表示します。
- テロップを終了するには、 (テロップ：終了) を選択します。

(スウィング)



文字を左右にスウィング表示します。

▶ (スウィング：開始) ▶文字を入力

-  と  間に入力した文字がスウィング表示します。
- スウィングを終了するには、 (スウィング：終了) を選択します。

(文字位置)

入力する文字、挿入する画像の位置を設定します。

▶ (左寄せ) /  (センタリング) /  (右寄せ)

(ライン挿入)

メール本文にラインを挿入します。

(画像挿入)

データBOX:「マイピクチャ」に保存されている画像をメール本文に挿入します。

▶フォルダにカーソルを移動▶ [開く] ▶画像を選択

静止画撮影：静止画を撮影して挿入します。

▶静止画を撮影▶ [OK]

(コピー)

範囲を指定して文字や画像、ラインなどをコピーします。

▶ /  /  で始点を選択▶ /  /  で終点を選択

(切り取り)

範囲を指定して文字や画像、ラインなどを切り取ります。

▶ /  /  で始点を選択▶ /  /  で終点を選択

(貼付け)

コピー／切り取りしたデータをカーソルの後に貼り付けます。

▶「はい」

(デコレーションコピー)

カーソルがある行の複数の設定をすべてコピーします。

(デコレーション貼付け)

「デコレーションコピー」でコピーした複数の設定を、カーソルがある行に貼り付けます。

(全解除)

設定したデコレーションをすべて解除します。

▶「はい」

お知らせ

<コピー／切り取り>

- 「テロップ」「スウィング」が設定されている文字を選択して「コピー」「切り取り」をしても、「テロップ」「スウィング」の設定は反映されません。

<文字サイズ>

- デコメ絵文字のサイズは設定できません。

<文字色>

- 絵文字の色も指定した文字色で表示されます。通常の色に戻りたい場合は、文字色設定で (指定なし) を設定してください。

<点滅>

- 設定した点滅を、プレビュー画面やiモードメール作成画面などで表示した場合、一定の時間が経過すると点滅表示は終了します。

<画像挿入>

- 挿入できる画像は最大20件で90Kバイト以内です。ただし、ファイルのサイズによっては添付可能な件数が少なくなることがあります。挿入できる画像の数やサイズを超えたときは、メッセージが表示されます。
- お買い上げ時は「デコメピクチャ」「デコメ絵文字」フォルダに画像が保存されています。
- 同じ画像を複数挿入した場合は、挿入件数を1件として扱います。

デコレーションを変更する

1 メール本文入力画面(P172)▶[メニュー]▶「デコレーション」▶ (デコレーション変更)を選択

2 / / で始点を選択

- [全選択] : 全文を選択します。

3 / / で終点を選択▶次の操作を行う

(デコレーションなし)

指定した範囲のデコレーションを解除します。

(文字サイズ)

指定した範囲の文字のサイズを変更します。

▶ (大) / (標準) / (小)

(文字色)

指定した範囲の文字の色を変更します。

▶色を選択

(点滅)

指定した範囲の文字を点滅表示します。

▶ (点滅：設定)

- 点滅を解除するには、 (点滅：解除) を選択します。

(テロップ)

指定した範囲の文字を右から左へテロップ表示します。

▶ (テロップ：設定)

- テロップを解除するには、 (テロップ：解除) を選択します。

(スウィング)

指定した範囲の文字を左右にスウィング表示します。

▶ (スウィング：設定)

- スウィングを解除するには、 (スウィング：解除) を選択します。

(文字位置)

指定した範囲の文字、画像の位置を変更します。

▶ (左寄せ) / (センタリング) / (右寄せ)

テンプレート

テンプレートを利用してデコメールを作成する

テンプレートとは、文字の大きさや画像挿入などのデコレーションが既に指定されているデコメール用のひな形データです。お買い上げ時に保存されている以外に、サイトからダウンロードしたテンプレートなども設定できます。

1 iモードメール作成画面(P171)▶[メニュー]▶「テンプレート」▶「読み込み」▶「はい」

- メール本文に文字が入力されている場合は、入力した文字を削除してテンプレートを読み込みます。

2 テンプレートを選択▶[選択]

選択したテンプレートが本文に挿入されます。

- テンプレートを選択して[]/[]を押すと、テンプレートを表示させながら選択できます。
- テンプレート挿入後も本文を編集できます。

テンプレートを新規に作成する

オリジナルのテンプレートを作成します。作成したテンプレートはメールメニューの「テンプレート」に保存されます。

1 メールメニュー画面(P171)▶「テンプレート」▶

[メニュー]▶「新規テンプレート作成」



テンプレート
作成画面

2 テンプレートを作成する

- デコレーションの操作→P175

3 テンプレート作成後▶[確定]▶[選択]▶タイトルを編集▶[完了]

お知らせ

- 本文がデコレーションされていない場合は、テンプレートとして保存できません。

テンプレートを編集する

オリジナルのテンプレートや作成したテンプレートを編集します。

1 メールメニュー画面(P171)▶「テンプレート」

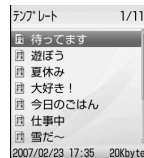

テンプレート
一覧画面

2 テンプレートを選択▶[編集]▶テンプレートを編集する

- デコレーションの操作→P175

3 テンプレート編集後▶[確定]▶「上書き保存」/「新規保存」

上書き保存：編集元のテンプレートに上書き保存します。

新規保存：編集したテンプレートを新規に保存します。

▶[選択] ▶タイトルを編集

4 [完了]

テンプレート一覧画面のサブメニュー

テンプレート一覧画面(P178)▶テンプレートにカーソルを移動▶ [メニュー]▶次の操作を行う

【新規テンプレート作成】

テンプレートを新規に作成します。→P178

【編集】

選択中のテンプレートを編集します。→P178

【タイトル編集】

選択中のテンプレートのタイトルを編集します。

▶**タイトルを編集**

【情報表示】

選択中のテンプレートの情報を表示します。

【ソート】

条件を設定してテンプレートを並べ替えます。

▶「古い順」／「新しい順」／「タイトル順(昇順)」／「タイトル順(降順)」

【削除】

1件削除 : 選択中のテンプレートを削除します。
▶「はい」

選択削除 : テンプレートを選択して削除します。
▶削除したいテンプレートにチェックを付ける▶ [完了] ▶「はい」
• [メニュー] を押して、「全件選択」「全件選択解除」を選択できます。

全件削除 : テンプレートをすべて削除します。
▶端末暗証番号を入力▶「はい」

【件数確認】

保存されているテンプレートの件数を表示します。

添付ファイル

ファイルを添付する

i モードメールに画像やメロディを添付して送信します。

- 最大10件、合計2Mバイトまで添付できます。ただし、ファイルのサイズによっては、添付可能な件数が少なくなることがあります。
- 添付可能なファイルは次のとおりです。
 - 画像 (JPEG、GIF)
 - 動画 / i モーション
 - メロディ
 - 電話帳
 - スケジュール
 - To Do
 - ブックマーク
- メールへの添付やFOMA端末外への出力が禁止されているファイルは添付できません。

i モードメール作成画面(P171)▶ [メニュー]▶「添付ファイル操作」▶次の操作を行う

[添付ファイル追加]

- イメージ** : 「データ BOX」の「マイピクチャ」内に保存されている画像を選択します。
▶フォルダにカーソルを移動▶[開く]▶画像を選択
- i モーション** : 「データBOX」の「i モーション」内に保存されている動画／i モーションを選択します。
▶フォルダにカーソルを移動▶[開く]▶i モーションを選択
- メロディ** : 「データBOX」の「メロディ」内に保存されているメロディを選択します。
▶フォルダにカーソルを移動▶[開く]▶メロディを選択
- 電話帳** : 電話帳を選択します。
▶電話帳を選択
- カレンダー** : FOMA端末に登録されているスケジュールを選択します。
▶日付を選択▶スケジュールを選択
- To Do** : FOMA端末に登録されているTo Doを選択します。
▶To Doを選択
- Bookmark** : 「i モード」の「Bookmark」内に保存されているブックマークを選択します。
▶フォルダにカーソルを移動▶[開く]▶ブックマークを選択

[添付ファイル削除]

選択中の添付ファイルを削除します。

▶「はい」

[再生／表示]

添付ファイルを再生／表示します。

お知らせ

<添付ファイル追加>

- GIF画像、添付されたメロディはmovaサービスの i モード端末では受信できません。
- 2Mバイトを超える動画／i モーションは添付できません。「トリミング」でメールに添付できるサイズに変更してから添付してください。→P251
- 受信側の端末によっては、動画が粗くなったり、連続静止画に変換されて表示されたりする場合があります。下記機種*以外に送信する場合は、以下の設定で撮影した動画がおすすめです。
サイズ制限：500Kバイト、サイズ選択：QCIF (176×144)、保存画質設定：スーパーファイン
※：903iシリーズ、904iシリーズ、905iシリーズ、703iシリーズ (P703iμ除く)、704iシリーズ (P704iμ除く)、705iシリーズ、F801i
- i モーションによっては、添付できない場合があります。

メール自動受信

i モードメールを受信したときは

FOMA端末が圏内にあるときは、i モードセンターから自動的に i モードメールが送られてきます。

i モードメールを受信すると画面上部に [受信] が表示される

受信が完了すると、受信結果画面が表示されます。



- 何も操作しないで約30秒経過すると、受信する前の画面に戻ります。
- 「メール」を選択すると、受信メールフォルダ一覧画面が表示されます。
- 受信した i モードメールの詳細画面を表示するまで、画面上部には [受信]、待受画面には [受信] (数字は件数) が表示されます。

受信結果	
メール	1
メッセージ R	0
メッセージ F	0

受信結果画面

お知らせ

- 新しい i モードメールが届いたときは、i モードセンターに保管されている他の i モードメールやメッセージ R/F も受信します。
- i モードメールを選択受信するように設定すると、送られてきた i モードメールは i モードセンターに保管されます。センターに保管されている i モードメールのタイトルなどを確認してから選択して受信できます。→P182
- To、Cc、Bcc を設定できる端末からメールを受信した場合、自分のアドレスが To、Cc、Bcc のどれにあてはまるか FOMA 端末で確認できます。→P189
- i モードメールではメロディや動画、静止画などを添付ファイルとして受信できます。対応していない添付ファイルは i モードセンターで自動的に削除される場合があります。添付ファイルが削除された場合は、本文に「添付ファイル削除」のメッセージが追加されます。
- FOMA 端末が対応していない添付ファイルは、FOMA 端末に保存できません。microSD メモリーカードに保存したり、転送したりはできます。→P184
- i モードメール 1 件につき、添付ファイルも含めて最大 100K バイトまで自動受信できます。100K バイトを超える添付ファイルは、i モードセンターから手動で取得できます。→P185
- i モードメールに添付されているメロディや画像を受信するかどうかを「添付ファイル」設定で設定できます。→P201
- 受信した i モードメールのデータ量が、「i Menu」▶「料金&お申込・設定」▶「メール設定」▶「メールサイズ制限」で設定した文字数（データ量）を超えた場合、本文中に表示される添付ファイル、貼り付けデータのファイル名を選択して受信できます。→P185
- FOMA 端末に保存されている受信メールが（i モードメールと SMS の合計）が最大保存件数または最大保存容量を超えるときは、古い既読の受信メールから順に削除されます。残しておきたい受信メールは保護してください。

- 次のような場合にメールを受信したときは、i モードセンターに保管されます。
 - 電源 OFF のとき - テレビ電話中
 - セルフモード設定中 - 圏外 のとき
 - 「メール選択受信設定」を「ON」に設定しているとき
 - 受信メールが保護や未読メールで満杯のとき
- i モードセンターに i モードメールが残っているときは、 や  が表示されます。ただし、電源 OFF や圏外 のときなど、i モードメールがあっても表示されない場合があります。
- 複数の i モードメール、メッセージ R/F を同時に受信したときは、最後に受信した i モードメール、メッセージ R/F に設定されている着信音が鳴ります。

新着 i モードメールを表示する

- 1 受信結果画面(P180)▶「メール」▶フォルダを選択
- 2 表示したいメールを選択



受信メール詳細画面

お知らせ

- i モードメールに添付された画像ファイルは正しく表示できない場合があります。
- 本FOMA端末で対応していない添付ファイルは、データBOXへの保存はできませんが、microSDメモリーカードへの保存とメール転送は可能です (microSDメモリーカードに保存した場合、ファイル名は「OTHER001」～「OTHER999」に変更されます)。

メール選択受信

i モードメールを選択して受信する

i モードセンターに保管されている i モードメールのタイトルなどを確認し、受信するメールを選択したり、受信前に i モードセンターでメールを削除できます。メール選択受信を利用するためには、あらかじめ「メール選択受信設定」を「ON」に設定します。

メール選択受信を設定する

i モードメールを選択受信するために、「メール選択受信」を「ON」に設定します。

メールメニュー画面(P171)▶「メール選択受信」▶

☎[選択]▶「ON」を選択▶[完了]

設定後、i モードメールは自動的に受信できなくなります。

お知らせ

- 「メール選択受信」を「OFF」に設定する場合は、「メール選択受信設定」(P201)で行います。

メール選択受信の設定中に i モードメールを受信すると

受信通知画面が表示される

☎ [OK] または [OFF] / [ON] を押すと、通知画面が消えます。



受信通知画面

お知らせ

- i モードメールの受信をお知らせする ☎ や ☎ は表示されず、メール着信音も鳴りません。

i モードメールを選択受信する



「メール選択受信」を「ON」に設定後は、次の操作で i モードメールを選択受信します。

メールメニュー画面(P171)▶「メール選択受信」

以降、『ご利用ガイドブック (i モード<FOMA>編)』の手順に従って操作してください。

■ 添付ファイルがある場合にメール選択受信の画面に表示されるアイコン

アイコン	ファイルの種類
	画像が添付されています。
	i モーションが添付されています。

アイコン	ファイルの種類
	メロディが添付されています。
	その他のファイルが添付されています。

お知らせ

- 「メール選択受信設定」を「ON」に設定している場合でも、「i モード問い合わせ」を利用するとすべてのメールを受信します。受信したくない場合は、問い合わせたい項目から「メール」を外してください。→P201
- メール選択受信は「i Menu」からも行えます。「i Menu」▶「メニュー/検索」▶「メール選択受信」を選択します。

i モード問い合わせ

i モードメールがあるかどうかを問い合わせる

FOMA端末が圏外するときなど、受信できなかった i モードメールは i モードセンターに保管されます。i モードセンターに問い合わせると、保管されている i モードメールを受信できます。

- i モードセンターにメールが保管されている場合は、画面に  が表示されます。
- 問い合わせる項目（メール、メッセージR/F）は、「i モード問い合わせ」設定（P201）で選択できます。
- 圏外の場合は、問い合わせできません。

1 メールメニュー画面(P171)▶「i モード問い合わせ」

問い合わせが完了すると、受信結果画面が表示されます。

お知らせ

- i モードセンターに i モードメールが保管されている場合でも、FOMA 端末の電源が入っていないときなどにセンターに届いた場合は、画面に  が表示されない場合があります。

i モードメール返信

i モードメールに返事を出す

i モードメールの送信元に返信します。返信は新たに本文を入力する方法と受信した i モードメールの本文を引用する方法があります。

1 受信メール詳細画面(P187)▶ [メニュー]▶「返信」▶「返信」/「引用返信」

- 受信メール詳細画面では、 [返信] を押しでも返信できます。
- 自分のアドレス以外に同報先がある場合は、「全員に返信」または「全員に引用返信」を選択できます。

2 件名、本文を入力

- 件名には、「Re:」が追加されます。
- 引用返信の場合は、引用した本文の頭に「>」が付きます。
- 件名、本文の編集方法→「i モードメールを作成して送信する」(P171)

3 [送信]

お知らせ

- 送信メールが保存容量を超えた場合は、返信できません。保存されている送信メールを削除してから返信してください。
- 受信したデコメールを引用返信した場合、デコレーションや画像はそのままの状態で本文に入力されます。ただし、FOMA 端末外への出力が制限されている画像は入力できません。

i モードメールを他の宛先に転送する

受信した i モードメールを他の人に転送します。

1 受信メール詳細画面(P187)▶[メニュー]▶「転送」

2 宛先を入力

- 題名には、「Fw:」が追加されます。
- 宛先、本文の編集方法→「i モードメールを作成して送信する」(P171)

3 [送信]

お知らせ

- 転送する i モードメールにメールへの添付や本FOMA端末外への出力が禁止されているファイルが添付または貼り付けられているときは、それらのファイルや情報は削除されます。
- 送信メールが保存容量を超えた場合は、転送できません。保存されている送信メールを削除してから転送してください。
- 受信したデコメールを転送した場合、デコレーションや画像はそのままの状態で本文に入力されます。ただし、FOMA端末外への出力が制限されている画像は入力されません。

メールアドレス／電話番号を電話帳に登録する

受信したメールに含まれるアドレスや電話番号を登録します。

本文中のアドレス／電話番号を登録する場合

1 受信メール詳細画面(P187)▶電話帳に登録したいアドレス／電話番号にカーソルを移動▶[メニュー]▶「登録」▶「電話帳登録」

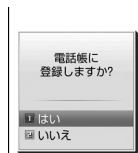

アドレス確認画面

2 「はい」

「着信履歴やリダイヤルなどから電話帳に登録する」の操作2 (P84)へ進みます。

宛先／送信元のアドレス／電話番号を登録する場合

1 受信メール詳細画面(P187)▶[メニュー]▶「登録」▶「アドレス登録」

宛先／送信元が複数ある場合は、さらに登録するアドレス／電話番号を選択します。

2 「はい」

「着信履歴やリダイヤルなどから電話帳に登録する」の操作2 (P84)へ進みます。

i モードメールから添付ファイルを再生／保存する

i モードメールに添付または貼り付けられている画像やメロディ、動画／i モーションなどを再生、保存します。

選択受信添付ファイルを取得する

受信したメールのサイズが添付ファイルを含めて100Kバイトを超える場合、i モードセンターからファイルを取得する必要があります。

- 「メール設定」の「通信」の「添付ファイル」にて、チェックを外しているファイルも選択受信添付ファイルとして受信します。
- 保存期限を過ぎたファイルは取得できません。

受信メール詳細画面(P187)▶ファイル名を選択

お知らせ

- 受信メール用の空き容量が添付ファイルより少ないときは取得できません。

添付ファイルを表示／再生／保存／削除する

1 受信メール詳細画面(P187)▶添付ファイルにカーソルを移動

-  [選択] : 選択中の添付ファイルを表示／再生します。

2 [メニュー]▶「添付ファイル操作」▶次の操作を行う

【保存】

選択中の添付ファイルを保存します。

▶「はい」

- 画像は「データBOX」内「マイピクチャ」の「i モード」フォルダ（デコメ絵文字として利用できる画像の場合は「デコメ絵文字」フォルダ）に保存されます。
- 動画／i モーションは「データBOX」内「i モーション」の「i モード」フォルダに保存されます。
- メロディは「データBOX」内「メロディ」の「i モード」フォルダに保存されます。
- 電話帳はFOMA端末の電話帳に登録されます。
- スケジュールはFOMA端末のスケジュールに登録されます。
- To DoはFOMA端末のTo Do リストに登録されます。
- ブックマークは「i モード」の「Bookmark」に保存されます。
- 上記以外の添付ファイルはmicroSDメモリーカード内「OTHER」フォルダに保存できます。

【表示／再生】

選択中の添付ファイルを表示／再生します。

【削除】

選択中の添付ファイルを削除します。

▶「はい」

お知らせ

- 容量の大きいi モードメールは、i モードセンターで受け付けずにエラーメッセージとともに送信元に返信される場合があります。
- i モードメール1件につき、添付ファイルも含めて最大100Kバイトまで自動受信できます。100Kバイトを超える添付ファイルは、i モードセンターから手動で取得できます。
- あらかじめ受信するi モードメールのサイズを制限できます。
- 画像のサイズがディスプレイより大きいときは縮小して表示されます。

- 画像、動画／i モーションによっては表示・再生できない場合があります。
- 「メロディ自動再生」設定を「自動再生する」に設定している場合は、i モードメール表示時に自動的にメロディが再生します。
- i モーションメールをパソコンなどで再生する場合は、対応のソフトが必要となります。

貼り付けられた画像を保存する

- 1 受信メール詳細画面(P187)▶[メニュー]▶「挿入画像操作」

2 画像を選択▶次の操作を行う

【保存】

選択中の画像を「データBOX」内「マイピクチャ」の「i モード」フォルダに保存します。

▶「はい」

【情報】

選択中の画像の情報を表示します。

受信メールBOX／送信メールBOX／未送信メール

受信／送信メールBOXのメールや未送信メールを表示する

- セキュリティが設定されたフォルダ内を表示するときは、端末暗証番号を入力します。

受信メールを表示する

- 受信メールは、i モードメールとSMSを合わせて最大1000件まで保存できます。ただし、データ量により保存できる件数は異なります。
- お買い上げ時は、「Welcome to L705iX」のメールが保存されています。

1 メールメニュー画面(P171)▶「受信メール」

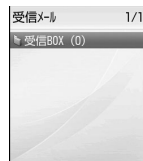

受信メールフォルダ一覧画面

2 フォルダを選択

-  [返信]：送信元、同報先に返信します。
→P183

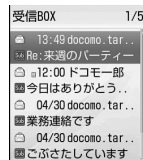

受信メール一覧画面

3 メールを選択

- /□：前後のメールを表示します。
- [返信]：送信元、同報先に返信します。
→P183



受信メール詳細画面

送信メールを表示する

- 送信メールは、iモードメールとSMS、未送信メールを合わせて最大500件まで保存できます。ただし、データ量により保存できる件数は異なります。

1 メールメニュー画面(P171)▶「送信メール」



送信メールフォルダ
一覧画面

2 フォルダを選択

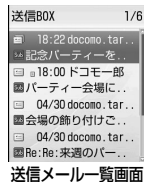

送信メール一覧画面

3 メールを選択

- /□：前後のメールを表示します。
- [再編集]：iモードメール作成画面、SMS作成画面を表示します。→P171、P207

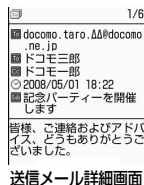

送信メール詳細画面

未送信メールを表示する

- 未送信メールの件数は、送信メールの最大保存件数に含まれます。

1 メールメニュー画面(P171)▶「未送信メール」

- [削除]：iモードメール、SMSを削除します。

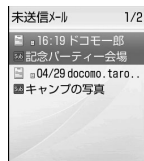

未送信メール
一覧画面

2 メールを選択

選択したメールの種類に応じてiモードメール/SMS作成画面が表示され、未送信メールが編集できます。

自動振り分け設定

送受信メールを自動的にフォルダに振り分ける

条件を設定して、メールを指定のフォルダに自動的に保存するように設定します。

- お買い上げ時に登録されている「受信BOX」「送信BOX」には設定できません。

1 受信メールフォルダ一覧画面(P186)／送信メールフォルダ一覧画面(P187)▶フォルダを選択▶[メニュー]▶「自動振り分け設定」

- [電話帳]：電話帳からメールアドレスを選択して設定します。

2 [メニュー]▶次の操作を行う

[アドレス]

メールアドレスを条件に設定して振り分けます。複数のメールアドレスを設定できます。

電話帳参照：電話帳から選択して設定します。

▶電話帳を選択

送信アドレス一覧：送信メール履歴から選択して設定します。

▶履歴を選択

受信アドレス一覧：受信メール履歴から選択して設定します。

▶履歴を選択

直接入力：メールアドレスを直接入力して設定します。

▶メールアドレスを入力

[題名]

メールの件名を条件に設定します。

▶件名を入力

[返信不可]※

選択中のフォルダに返信不可のメールを振り分けます。

[表示切替]

「自動振り分け設定」の画面で条件を表示する方法を設定します。

名前表示：電話帳に登録されている名前で表示します。

アドレス表示：メールアドレスで表示します。

[解除]

1件解除：選択中の振り分け条件を解除します。

▶「はい」

選択解除：振り分け条件を選択して解除します。

▶解除したい条件にチェックを付ける▶ [完了] ▶「はい」

- [メニュー] を押して、「全件選択」「全件選択解除」「表示切替」を選択できます。

全件解除：選択中のフォルダに設定した振り分け条件をすべて解除します。

▶「はい」

※：送信メールでは表示されません。

お知らせ

- 1つのフォルダには、「アドレス」「題名」「返信不可」の複数の種類の条件を同時に設定できません。
- 他のフォルダに設定されている振り分け条件と同じ条件は設定できません。

受信／送信／未送信メール画面の見かた

受信／送信メールフォルダー一覧画面

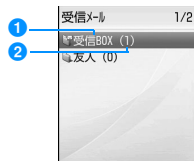

例：受信メール
フォルダー一覧画面

- 1 フォルダ名
- 2 未読メール数

受信メールフォルダー一覧画面に表示されます。

■ 受信／送信メールフォルダ画面に表示されるアイコン

アイコン	説明
(グレー)	「受信BOX」／「送信BOX」（お買い上げ時に登録されているフォルダ）
(青)	ユーザ作成フォルダ
	自動振り分け設定あり
	セキュリティ設定中
	未読メールあり

受信メール一覧画面／受信メール詳細画面

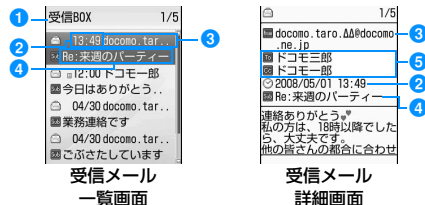

1 表示中のフォルダ名

2 受信した日時

受信メール一覧画面では、前日までに受信したメールは日付が表示され、当日受信したメールは時刻が表示されます。

3 送信元の電話番号／メールアドレス

電話番号またはメールアドレスが電話帳に登録されている場合は、電話帳に登録されている名前が表示されます。*

*：「表示切替」が名前を表示する設定の場合→P193

4 件名

SMSでは「SMS」と表示されます。

5 宛先の種類と同報先のアドレス

メールが複数の宛先に同報送信された場合、宛先の種類（To、Cc）とアドレスが表示されます。メールアドレスが電話帳に登録されている場合は、電話帳に登録されている名前が表示されます。

■ 受信メール一覧画面／受信メール詳細画面に表示されるアイコン

アイコン	説明
	未読のiモードメール/SMS/SMS送達通知
	既読のiモードメール/SMS/SMS送達通知
	返信済み
	転送済み
	返信できない送信元のメールアドレス
	返信できない同報先のアドレス
	保護されています。
	FOMAカードに保存されている未読/既読のSMS
	受信日時
	SMSの受信日時が日本標準時以外の場合
	メロディが貼り付けられています。
	メールの本文からiアプリを起動できます。
	メロディ/静止画/動画/電話帳/スケジュール/ブックマーク/その他のファイルが添付されています。
	複数種類の添付ファイル
	同じ種類の複数の添付ファイル
	破損した添付ファイル
	削除された添付ファイル (例: 静止画のファイルの場合)
	未取得または取得に失敗した添付ファイル (例: 静止画のファイルの場合)

アイコン	説明
	取得途中で中断された添付ファイル (例: 静止画のファイルの場合)
	FOMAカード動作制限機能が設定されている添付ファイルあり
	件名
	送信元がTo/Cc/Bccで送信
	自分以外の同報先の宛先の種類 (To/Cc)

※ 詳細画面での表示が異なる場合は () 内に示しています。

送信メール一覧画面／送信メール詳細画面

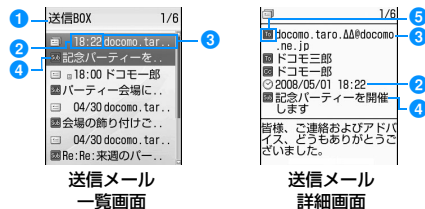

- 表示中のフォルダ名**
- 送信した日時**
送信メール一覧画面では、前日までに送信したメールは日付が表示され、当日送信したメールは時刻が表示されます。
- 送信先の電話番号／メールアドレス**
電話番号またはメールアドレスが電話帳に登録されている場合は、電話帳に登録されている名前が表示されます。
※: 「表示切替」が名前を表示する設定の場合→P196
- 件名**
SMSでは「SMS」と表示されます。
- 宛先の種類**
送信した宛先の種類 (To、Cc、Bcc) を表示します。

■ 送信メール一覧画面／送信メール詳細画面に表示されるアイコン

アイコン	説明
	送信済みの i モードメール／SMS
	複数の宛先に送信済みの i モードメール
	送信失敗
	複数の宛先に送信失敗
	保護されています。
	FOMAカードに保存されているSMS
	送信日時
	メロディが貼り付けられています。
	メールの本文から i アプリを起動できます。
	メロディ／静止画／動画／電話帳／スケジュール／ブックマーク／その他のファイルが添付されています。
	複数種類の添付ファイル
	同じ種類の複数の添付ファイル
	FOMAカード動作制限機能が設定されているファイルが添付されています。
	件名
	To/Cc/Bccで送信

※ 詳細画面での表示が異なる場合は () 内に示しています。

未送信メール一覧画面

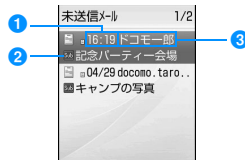

未送信メール
一覧画面

- 1 保存した日時**
前日までに保存したメールは日付が表示され、当日保存したメールは時刻が表示されます。
- 2 件名**
SMSでは「SMS」と表示されます。
- 3 送信先の電話番号／メールアドレス**
電話番号またはメールアドレスが電話帳に登録されている場合は、電話帳に登録されている名前が表示されます。
※：「表示切替」が名前を表示する設定の場合→P199

■ 未送信メール一覧画面に表示されるアイコン

アイコン	説明
	未送信の i モードメール
	未送信のSMS

※上記以外は、送信メールと同様です。

受信メールフォルダ／送信メールフォルダ一覧画面のサブメニュー

- 受信メールフォルダ一覧画面(P186)／送信メールフォルダ一覧画面(P187)▶[メニュー]▶次の操作を行う

[フォルダ管理]

フォルダ追加：フォルダを追加します。

▶フォルダ名を入力

フォルダ名編集

：選択中のフォルダの名前を変更します。

▶フォルダ名を変更

フォルダ並べ替え

：選択中のフォルダの表示位置を選択して並べ替えます。

▶表示位置を選択

フォルダセキュリティ

：選択中のフォルダにセキュリティを設定／解除します。

▶端末暗証番号を入力▶「はい」

[削除]

フォルダ1件削除

：選択中のフォルダを削除します。

▶端末暗証番号を入力▶「はい」

既読全削除※：受信メールフォルダ内の既読メールをすべて削除します。

▶端末暗証番号を入力▶「はい」

全削除

：受信メールフォルダ／送信メールフォルダ内のメールをすべて削除します。

▶端末暗証番号を入力▶「はい」

[自動振り分け設定]

選択中のフォルダに、メールを自動的に保存するように設定します。

→P188

[赤外線全件送信]

受信メールフォルダ／送信メールフォルダ内のメールをすべて赤外線送信します。

▶端末暗証番号を入力▶認証パスワードを入力▶「はい」

[microSD全件コピー]

受信メールフォルダ／送信メールフォルダ内のメールをすべてmicroSDメモリーカードにコピーします。

▶端末暗証番号を入力▶「はい」

[件数確認]

受信メールフォルダ／送信メールフォルダ内のメール件数を表示します。

[フォルダ内表示]

選択中のフォルダ内を表示します。

※：送信メールでは表示されません。

お知らせ

<フォルダ管理>

- ・受信メールフォルダ、送信メールフォルダ一覧画面で□ [追加] を押しても、フォルダを追加できません。

<フォルダ名編集／フォルダ並べ替え／フォルダ1件削除／自動振り分け設定>



- ・お買い上げ時に登録されている「受信BOX」「送信BOX」フォルダでは利用できません。

<削除>



- ・フォルダ内に保護されたメールが含まれている場合は、フォルダを削除できません。
- ・保護されているメール、FOMAカード内に保存されているSMSは削除されません。
- ・未読メールがある場合、または「フォルダ1件削除」でフォルダ内にメールがある場合、削除するかどうかを確認する画面が表示されます。削除する場合は「はい」を選択します。

受信メール一覧画面(P186)▶メールにカーソルを移動▶[メニュー]▶次の操作を行う

[フォルダ移動]

- 1件移動** : 選択中のメールを他のフォルダに移動します。
▶移動先のフォルダを選択
- 選択移動** : メールを選択して他のフォルダに移動します。
▶移動したいメールにチェックを付ける▶ [完了] ▶移動先のフォルダを選択
•  [メニュー] を押して、「全件選択」「全件選択解除」「表示切替」を選択できます。
- 全件移動** : フォルダ内のメールをすべて他のフォルダに移動します。
▶移動先のフォルダを選択

[削除]

- 1件削除** : 選択中のメールを削除します。
▶「はい」
- 選択削除** : メールを選択して削除します。
▶削除したいメールにチェックを付ける▶ [完了] ▶「はい」
•  [メニュー] を押して、「全件選択」「全件選択解除」「表示切替」を選択できます。
- 既読全削除** : フォルダ内の既読メールをすべて削除します。
▶端末暗証番号を入力▶「はい」
- 全件削除** : フォルダ内のメールをすべて削除します。
▶端末暗証番号を入力▶「はい」
- 送達通知全削除** : フォルダ内のSMS送達通知をすべて削除します。
▶端末暗証番号を入力▶「はい」

[表示設定]

- 表示切替** : メールを表示方法を設定します。
▶「1行題名」／「1行アドレス」／「1行名前」／「2行アドレス+題名」／「2行名前+題名」
- ソート** : 条件を設定してメールを並べ替えます。
▶「題名順 (昇順)」／「題名順 (降順)」／「アドレス順 (昇順)」／「アドレス順 (降順)」／「古い順」／「新しい順」／「小さい順」*／「大きい順」*
※ : データサイズ順に並べ替えます。

[フィルタ]

- 条件に合うメールのみを表示します。
- アドレス** : 特定のメールアドレスからのメールのみ表示します。
▶項目を選択▶アドレスを選択／入力
- 題名** : 特定の件名のメールのみ表示します。
▶件名を入力
- 未読のみ** : 未読メールのみ表示します。
- 既読のみ** : 既読メールのみ表示します。
- 保護のみ** : 保護されているメールのみ表示します。
- 非保護のみ** : 保護されていないメールのみ表示します。
- イメージあり** : 画像が添付されているメールのみ表示します。
- i モーションあり** : i モーションが添付されているメールのみ表示します。
- メロディあり** : メロディが添付されているメールのみ表示します。
- メール** : i モードメールのみ表示します。
- SMS** : SMS、SMS送達通知のみ表示します。
- 全て** : フォルダ内のメールをすべて表示します。

[全て既読]

- フォルダ内のメールをすべて既読にします。
▶「はい」

【保護／保護解除】

1件保護／解除：選択中のメールを保護または保護を解除します。

▶ 「はい」

選択保護／解除：メールを選択して保護または保護を解除します。

▶ 保護したいメールにチェックを付ける▶ [完了] ▶

「はい」

• [メニュー] を押して、「全件選択」「全件選択解除」「表示切替」を選択できます。

全件保護：フォルダ内のメールをすべて保護します。

▶ 「はい」

全件保護解除：フォルダ内のメールをすべて保護解除します。

▶ 「はい」

【赤外線送信】

送信：選択中のメールを赤外線送信します。

▶ 「はい」

全件送信：フォルダ内のメールをすべて赤外線送信します。

▶ 端末暗証番号を入力▶ 認証パスワードを入力▶ 「はい」

【microSDへコピー】

1件コピー：選択中のメールをmicroSDメモリーカードへコピーします。

▶ 「はい」

全件コピー：フォルダ内のメールをすべてmicroSDメモリーカードへコピーします。

▶ 端末暗証番号を入力▶ 「はい」

【FOMAカード (UIM)】

FOMAカードにコピー

：選択中のSMSをFOMAカードにコピーします。

FOMAカードに移動

：選択中のSMSをFOMAカードに移動します。

FOMAカードからコピー

：選択中のSMSをFOMA端末本体へコピーします。

FOMAカードから移動

：選択中のSMSをFOMA端末本体へ移動します。

【件数確認】

受信メール内のメール件数を表示します。

お知らせ

<削除>

- 未読メールがある場合は、削除するかどうかを確認する画面が表示されます。削除する場合は「はい」を選択します。

<フィルタ>

- メールアドレスは完全一致、件名は部分一致したものを表示します。

受信メール詳細画面のサブメニュー

1 受信メール詳細画面(P187)▶ [メニュー]▶ 次の操作を行う

【返信】

表示中のメールに返信します。→P183

【転送】

表示中のメールを転送します。→P184

【フォルダ移動】

表示中のメールを他のフォルダに移動します。

▶ **移動先のフォルダを選択**

【削除】

表示中のメールを削除します。

▶ 「はい」

【保護／保護解除】

表示中のメールを保護または保護を解除します。

▶ 「はい」

【登録】

表示中のメールに含まれるアドレスや電話番号を電話帳に登録します。

→P184

【添付ファイル操作】

表示中の i モードメールに添付されているファイルを保存、再生／表示、削除します。→P185

【挿入画像操作】

表示中の i モードメールに含まれている画像を保存したり、情報を確認したりできます。→P186

【表示設定】

スクロール設定：メール表示画面で  の操作をしたときにスクロールする行数を設定します。

▶ 「1行」／「3行」／「5行」／「1画面」

文字サイズ設定：メール表示画面の本文の文字サイズを設定します。

▶ 「縮小」／「標準」／「拡大」

【コピー】

表示中のメールの内容をコピーします。



本文：本文の内容を選択してコピーします。→P326

題名：件名をコピーします。

アドレス：宛先をコピーします。同報先のアドレスがある場合は、メールアドレス一覧画面からコピーする宛先を選択します。

【テンプレート保存】

デコメールをテンプレートとして保存します。

▶  **【選択】** ▶  **【タイトルを編集】** ▶  **【完了】**

【エクスポート】

赤外線送信：表示中のメールを赤外線送信します。

▶ 「はい」

microSDへコピー

：表示中のメールをmicroSDメモリーカードへコピーします。

▶ 「はい」

FOMAカード (UIM)

：表示中のSMSをFOMAカードへコピー／移動、またはFOMAカードからFOMA端末本体へコピー／移動します。

▶ 「FOMAカードにコピー」／「FOMAカードに移動」／「FOMAカードからコピー」／「FOMAカードから移動」

お知らせ

<保護>

- 最大1000件まで保護できます。

<削除>

- 保護されているメールは削除できません。

送信メール一覧画面のサブメニュー

送信メール一覧画面(P187)▶メールにカーソルを移動▶[メニュー]▶次の操作を行う

[再編集]

送信したメールを編集して送信します。→P171、P207

[フォルダ移動]

1件移動：選択中のメールを他のフォルダに移動します。

▶移動先のフォルダを選択

選択移動：メールを選択して他のフォルダに移動します。

▶移動したいメールにチェックを付ける▶ [完了] ▶移動先のフォルダを選択

•  [メニュー] を押して、「全件選択」「全件選択解除」「表示切替」を選択できます。

全件移動：フォルダ内のメールをすべて他のフォルダに移動します。

▶移動先のフォルダを選択

[削除]

1件削除：選択中のメールを削除します。

▶「はい」

選択削除：メールを選択して削除します。

▶削除したいメールにチェックを付ける▶ [完了] ▶「はい」

•  [メニュー] を押して、「全件選択」「全件選択解除」「表示切替」を選択できます。

全件削除：フォルダ内のメールをすべて削除します。

▶端末暗証番号を入力▶「はい」

[表示設定]

表示切替：メールの表示方法を設定します。

▶「1行題名」／「1行アドレス」／「1行名前」／「2行アドレス+題名」／「2行名前+題名」

ソート：条件を設定してメールを並べ替えます。

▶「題名順(昇順)」／「題名順(降順)」／「アドレス順(昇順)」／「アドレス順(降順)」／「古い順」／「新しい順」／「小さい順」*／「大きい順」*

※：メールのデータサイズ順に並べ替えます。

[フィルタ]

条件に合うメールのみを表示します。

アドレス

：特定のメールアドレスへのメールのみ表示します。

▶項目を選択▶アドレスを選択／入力

題名

：特定の件名のメールのみ表示します。

▶件名を入力

保護のみ

：保護されているメールのみ表示します。

非保護のみ

：保護されていないメールのみ表示します。

イメージあり

：画像が添付されているメールのみ表示します。

i モーションあり：i モーションが添付されているメールのみ表示します。

メロディあり：メロディが添付されているメールのみ表示します。

メール

：i モードメールのみ表示します。

SMS

：SMSのみ表示します。

全て

：フォルダ内のメールをすべて表示します。

[保護／保護解除]

1件保護／解除：選択中のメールを保護または保護を解除します。

▶ 「はい」

選択保護／解除：メールを選択して保護または保護を解除します。

▶ 保護したいメールにチェックを付ける▶ [完了] ▶

「はい」

• [メニュー] を押して、「全件選択」「全件選択解除」
「表示切替」を選択できます。

全件保護：フォルダ内のメールをすべて保護します。

▶ 「はい」

全件保護解除：フォルダ内のメールをすべて保護解除します。

▶ 「はい」

[赤外線送信]

送信：選択中のメールを赤外線送信します。

▶ 「はい」

全件送信：フォルダ内のメールをすべて赤外線送信します。

▶ 端末暗証番号を入力▶ 認証パスワードを入力▶ 「はい」

[microSDへコピー]

1件コピー：選択中のメールをmicroSDメモリーカードへコピーします。

▶ 「はい」

全件コピー：フォルダ内のメールをすべて microSD メモリーカードへ
コピーします。

▶ 端末暗証番号を入力▶ 「はい」

[FOMAカード (UIM)]

FOMAカードにコピー

：選択中のSMSをFOMAカードにコピーします。

FOMAカードに移動

：選択中のSMSをFOMAカードに移動します。

FOMAカードからコピー

：選択中のSMSをFOMA端末本体へコピーします。

FOMAカードから移動

：選択中のSMSをFOMA端末本体へ移動します。

[件数確認]

送信メールの件数を表示します。

お知らせ

<フィルタ>

- メールアドレスは完全一致、件名は部分一致したものを表示し
ます。

送信メール詳細画面のサブメニュー

**送信メール詳細画面(P187)▶ [メニュー]▶ 次の
操作を行う**

[再編集]

送信したメールを編集して送信します。→P171、P207

[フォルダ移動]

表示中のメールを他のフォルダに移動します。

▶ 移動先のフォルダを選択

[削除]

表示中のメールを削除します。

▶ 「はい」

【保護／保護解除】

表示中のメールを保護または保護を解除します。

▶ 「はい」

【登録】

表示中のメールに含まれるアドレスや電話番号を電話帳に登録します。
→P184

【添付ファイル操作】

表示中の i モードメールに添付されているファイルを保存、再生／表示、削除します。→P185

【挿入画像操作】

表示中の i モードメールに含まれている画像を保存したり、情報を確認したりできます。→P186

【表示設定】

スクロール設定：メール表示画面で \leftarrow の操作をしたときにスクロールする行数を設定します。
▶ 「1行」／「3行」／「5行」／「1画面」

文字サイズ設定：メール表示画面の本文の文字サイズを設定します。
▶ 「縮小」／「標準」／「拡大」

【コピー】

表示中のメールの内容をコピーします。

本文：本文の内容を選択してコピーします。→P326

題名：件名をコピーします。

アドレス：宛先をコピーします。複数の宛先がある場合は、コピーする宛先を選択します。

【テンプレート保存】

デコメールをテンプレートとして保存します。

▶ \leftarrow 【選択】 ▶ タイトルを編集 ▶ \square 【完了】

【エクスポート】

赤外線送信：表示中のメールを赤外線送信します。

▶ 「はい」

microSDへコピー

：表示中のメールをmicroSDメモリーカードへコピーします。

▶ 「はい」

FOMAカード (UIM)

：表示中のSMSをFOMAカードへコピー／移動、またはFOMAカードからFOMA端末本体へコピー／移動します。

▶ 「FOMAカードにコピー」／「FOMAカードに移動」／「FOMAカードからコピー」／「FOMAカードから移動」

お知らせ

<保護>

- 最大500件まで保護できます。

<削除>

- 保護されているメールは削除できません。

未送信メール一覧画面のサブメニュー

1 未送信メール一覧画面(P187)▶メールにカーソルを移動▶ \square 【メニュー】▶次の操作を行う

【削除】

1件削除：選択中のメールを削除します。

▶ 「はい」

選択削除：メールを選択して削除します。

▶ 削除したいメールにチェックを付ける▶ \square 【完了】▶ 「はい」
• \square 【メニュー】を押して、「全件選択」「全件選択解除」「表示切替」を選択できます。

全件削除：未送信メールをすべて削除します。

▶ 端末暗証番号を入力▶ 「はい」

【表示設定】

表示切替 : メールの表示方法を設定します。

▶ 「1行題名」 / 「1行アドレス」 / 「1行名前」 / 「2行アドレス+題名」 / 「2行名前+題名」

ソート : 条件を設定してメールを並べ替えます。

▶ 「題名順 (昇順)」 / 「題名順 (降順)」 / 「アドレス順 (昇順)」 / 「アドレス順 (降順)」 / 「古い順」 / 「新しい順」

【フィルタ】

条件に合うメールのみを表示します。

アドレス : 特定のメールアドレスへのメールのみ表示します。

▶項目を選択▶アドレスを選択/入力

題名 : 特定の件名のメールのみ表示します。

▶件名を入力

イメージあり : 画像が添付されているメールのみ表示します。

i モーションあり : i モーションが添付されているメールのみ表示します。

メロディあり : メロディが添付されているメールのみ表示します。

メール : i モードメールのみ表示します。

SMS : SMSのみ表示します。

全て : 未送信メールをすべて表示します。

【赤外線送信】

送信 : 選択中のメールを赤外線送信します。

▶ 「はい」

全件送信 : 未送信メールをすべて赤外線送信します。

▶端末暗証番号を入力▶認証パスワードを入力▶ 「はい」

【microSDへコピー】

1件コピー : 選択中のメールをmicroSDメモリーカードへコピーします。

▶ 「はい」

全件コピー : 未送信メールをすべて microSD メモリーカードへコピーします。

▶端末暗証番号を入力▶ 「はい」

【件数確認】

未送信メールの件数を表示します。

受信メール履歴 / 送信メール履歴 / 最近のメール

メールの履歴を利用する

受信メール履歴 / 送信メール履歴には、メールを受信 / 送信した履歴がそれぞれ30件まで記録されます。また、「最近のメール」として受信 / 送信した履歴が合わせて60件まで記録されます。これらの履歴を利用してメールを作成したり、履歴に含まれているメールアドレスを電話帳に登録したりできます。

• 記録可能件数を超えた場合は、古い情報から順に削除されます。

例：受信メール履歴を表示させる場合

1 待受画面▶ (2秒以上)

■ 送信メール履歴を表示させる場合

待受画面▶ (2秒以上) を押します。

■ 最近のメールを表示させる場合

待受画面▶ (2秒以上) を押します。

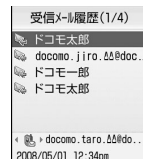

例：受信メール履歴一覧画面

2 履歴を選択

- ☐ [メール]：選択中の履歴の宛先/送信元にメールを作成します。

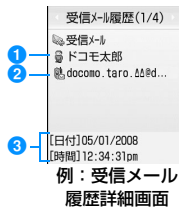

- 1 電話帳に登録されている名前
- 2 相手のメールアドレス
- 3 受信/送信日時

■ 受信メール/送信メール履歴/最近のメールに表示されるアイコン

アイコン	説明
	受信した i モードメール
	送信した i モードメール
	受信したSMS
	送信したSMS
	ローミング地域で受信/送信したメール/SMS*

※：受信/送信日時は現地時間で表示されます。

受信メール/送信メール履歴/最近のメールのサブメニュー

☞で利用したい履歴にカーソルを移動▶☐ [メニュー]▶次の操作を行う

[音声通話]

選択中の履歴の電話番号へ音声電話をかけます。

[テレビ電話発信]

選択中の履歴の電話番号へテレビ電話をかけます。

[メール作成]

選択中の履歴の宛先/送信元にメールを作成します。「i モードメールを作成して送信する」の操作3 (P171) へ進みます。

[電話帳登録]

選択中の履歴のメールアドレスを電話帳に登録します。「着信履歴やリダイヤルなどから電話帳に登録する」の操作2 (P84) へ進みます。

- 未登録のメールアドレスのみ登録できます。

[カスタマイズ発信]

選択中の履歴の電話番号を変更して電話をかけます。

[履歴切替] ※

最近の通話：電話の着信と発信を含むすべての履歴を表示します。

最近のメール：メールの受信と送信を含むすべての履歴を表示します。

着信履歴：電話の着信履歴を表示します。

受信メール：受信メール履歴を表示します。

リダイヤル：電話のリダイヤルを表示します。

送信メール：送信メール履歴を表示します。

- 表示中の履歴に当たる項目は表示されません。

[削除]

選択中の履歴を削除します。

▶ 「はい」

[全件削除] ※

すべての履歴を削除します。

▶ 「はい」

- ※：受信メール/送信メール履歴/最近のメールの詳細画面では表示されません。

FOMA端末のメール機能を設定する

通信の設定を行う

1 メールメニュー画面(P171)▶「メール設定」▶「通信」▶次の操作を行う

[メール選択受信設定]

メール選択受信 (P182) を有効/無効にするために、i モードメールの自動受信をするかどうかを設定します。

ON : メールを自動受信しません。

OFF : メールを自動受信します。

[添付ファイル]

i モードメールを受信する際に、取得する添付ファイルを設定します。

▶取得したい項目にチェックを付ける▶ [完了]

[i モード問い合わせ]

「i モード問い合わせ」をするときに、問い合わせる項目を設定します。

▶問い合わせたい項目にチェックを付ける▶ [完了]

お知らせ

<メール選択受信設定>

- 「ON」に設定した場合は、自動的に i モードメールを受信できません。送られてきた i モードメールは i モードセンターに保管され、受信通知画面 (P182) が表示されます。

<添付ファイル>

- 受信しないように設定されている添付ファイルが送信された場合は、本文中にファイル名が表示され、選択して受信できます。
→P185

冒頭文/署名/引用符を編集する

1 メールメニュー画面(P171)▶「メール設定」▶「編集」▶次の操作を行う

[冒頭文編集]

i モードメール本文に挿入する冒頭文を設定します。

▶ [編集] ▶冒頭文を入力

[署名編集]

i モードメール本文に挿入する署名を設定します。

▶ [編集] ▶署名を入力

[引用符編集]

i モードメールを引用返信するときに、受信メールから引用したことを表す記号を設定します。

▶ [選択] ▶引用符を入力▶ [完了]

[自動貼付]

i モードメール作成時に冒頭文、署名を自動で貼り付けるかどうかを設定します。

▶貼り付けたい項目にチェックを付ける▶ [完了]

表示

表示の設定を行う

1 メールメニュー画面(P171)▶「メール設定」▶「表示」▶次の操作を行う

[文字サイズ]

メール詳細画面の本文の文字サイズを設定します。

▶「縮小」／「標準」／「拡大」

[スクロール]

メール詳細画面やプレビュー画面で👁️の操作をしたときにスクロールする行数を設定します。

▶「1行」／「3行」／「5行」／「1画面」

[メール一覧表示]

メール一覧画面でのメールの表示方法を設定します。

▶「1行題名」／「1行アドレス」／「1行名前」／「2行アドレス+題名」／「2行名前+題名」

[セキュリティ]

メールメニューの受信/送信メールBOX、および未送信メールにセキュリティを設定します。セキュリティを設定したメールを表示するには、端末暗証番号の入力が必要になります。

▶端末暗証番号を入力▶設定したい項目にチェックを付ける▶☑️ [完了]

[メロディ自動再生]

メール表示画面で、添付または貼り付けられているメロディを自動再生するかどうかを設定します。

▶「自動再生する」／「自動再生しない」

[受信表示]

FOMA端末操作中に i モードメール、メッセージR/Fを受信したときに、受信結果画面を優先的に表示するかどうかを設定します。

通知優先：受信結果画面を表示します。

操作優先：受信結果画面を表示せず、FOMA端末の操作を優先します。

お知らせ

<受信表示>

- 「通知優先」に設定しても、i モード中やメール本文作成中など、操作中の機能によっては受信結果画面は表示されません。

その他

その他の設定を行う

1 メールメニュー画面(P171)▶「メール設定」▶「その他」▶次の操作を行う

[メール設定確認]

「メール設定」で設定した内容を確認します。

[メール設定リセット]

「メール設定」で設定した内容をお買い上げ時の状態に戻します。

▶端末暗証番号を入力▶「はい」

お知らせ

<メール設定リセット>

- 冒頭文/署名の内容はリセットされません。

メッセージ受信

メッセージR/Fを受信したときは

FOMA端末が圏内にあるときは、メッセージR、メッセージFがiモードセンターから自動的に送られてきます。メッセージR/Fを受信すると画面表示や着信音、バイブレーションなどでお知らせします。

- メッセージR/Fは、それぞれ最大100件まで保存できます。ただし、保存可能件数はデータ量により異なります。

新着メッセージR/Fを表示する

メッセージR/Fが届くと、最新の1件が自動的に表示されます。

- メッセージR/Fを受信した後に、詳細画面を自動表示するかどうかなどを「メッセージ自動表示」設定で変更できます。→P203

メッセージR/Fが届くと、自動的に受信する

- 受信完了後、メッセージR/Fの受信結果が表示されます。
- 何も操作しないで約30秒経過すると、受信する前の画面に戻ります。

メッセージ自動表示

メッセージR/Fを自動的に表示する

メッセージR/Fを受信したときの自動表示のしかたを設定します。

iモードメニュー画面(P146)▶「iモード設定」▶「表示」▶「メッセージ自動表示」▶次の操作を行う

メッセージ優先：メッセージR/Fを同時に受信したときに、メッセージRを自動表示します。

メッセージのみ：メッセージRのみ自動表示します。

メッセージ優先：メッセージR/Fを同時に受信したときに、メッセージFを自動表示します。

メッセージのみ：メッセージのみ自動表示します。

自動表示なし：自動表示しません。

メロディ自動再生



メッセージR/F表示時のメロディの自動再生を設定する

メッセージR/Fを表示したときにメロディを自動再生するかどうかを設定します。

iモードメニュー画面(P146)▶「iモード設定」▶「表示」▶「メロディ自動再生」▶「自動再生する」/「自動再生しない」

iモード問い合わせ

メッセージR/Fがあるかどうか問い合わせる

FOMA端末が圏外などで受信できなかったメッセージR/Fは、iモードセンターに保管され、画面上部に、、が表示されます。iモードセンターに問い合わせると、保管されているメッセージR/Fを受信できます。

- FOMA端末が圏外のときは、問い合わせできません。
- iモードセンターに問い合わせる項目(iモードメール、メッセージR/F)は、「iモード問い合わせ」設定(P201)で設定できます。

iモードメニュー画面(P146)▶「iモード問い合わせ」

問い合わせが完了すると、受信結果画面が表示されます。

2 「メッセージR」/「メッセージF」

お知らせ

- 次のような場合にメッセージR/Fを受信したときは、iモードセンターに保管されます。
 - 電源OFFのとき
 - テレビ電話中
 - セルフモード設定中
 - 圏外するとき
 - FOMA端末のメッセージR/Fが満杯のとき

メッセージR/メッセージF

メッセージR/Fを表示する

iモードセンターからメッセージR/Fが届くと、画面の上部にが表示されます。

1 iモードメニュー画面(P146)▶「メッセージ」▶「メッセージR」/「メッセージF」

- 1 受信した日時
- 2 件名

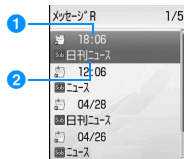

例：メッセージR
一覧画面

2 メッセージR/Fを選択





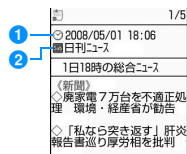







-  [削除]：選択中のメッセージR/Fを削除します。

- 1 受信した日時
- 2 件名



例：メッセージR
詳細画面

■メッセージR/F一覧画面/詳細画面に表示されるアイコン

アイコン	説明
	未読のメッセージR/F
	既読のメッセージR/F
	保護されています。
	受信日時
	メロディ/静止画/動画が添付されています。
	複数の添付ファイル
	破損または取得に失敗した添付ファイル
	削除された添付ファイル (例：静止画のファイルの場合)
	未取得の添付ファイル (例：静止画のファイルの場合)
	取得途中で中断された添付ファイル (例：静止画のファイルの場合)
	FOMAカード動作制限が設定されている添付ファイルあり
	件名

※ 詳細画面での表示が異なる場合は () 内に示しています。

メッセージR/F一覧画面のサブメニュー

メッセージR/F一覧画面(P204)▶メッセージにカーソルを移動▶ [メニュー]▶次の操作を行う

【削除】

- 1件削除** : 選択中のメッセージR/Fを削除します。
▶ 「はい」
- 選択削除** : メッセージR/Fを選択して削除します。
▶ 削除したいメッセージR/Fにチェックを付ける▶ [完了]
▶ 「はい」
• [メニュー] を押して、「全件選択」「全件選択解除」「表示切替」を選択できます。
- 既読全削除** : 既読のメッセージR/Fをすべて削除します。
▶ 端末暗証番号を入力▶ 「はい」
- 全件削除** : メッセージR/Fをすべて削除します。
▶ 端末暗証番号を入力▶ 「はい」

【表示設定】

- 表示切替** : メッセージR/F一覧画面の表示方法を設定します。
1行表示 : 件名のみを1行で表示します。
2行表示 : 件名と受信日時を合わせて2行で表示します。
- ソート** : 条件を設定してメッセージR/Fを並べ替えます。
▶ 「題名順(昇順)」/「題名順(降順)」/「古い順」/「新しい順」

【フィルタ】

- 条件に合うメッセージR/Fのみを表示します。
- 題名** : 特定の件名のメッセージR/Fのみ表示します。
▶ 件名を入力
- 未読のみ** : 未読のメッセージR/Fのみ表示します。
- 既読のみ** : 既読のメッセージR/Fのみ表示します。
- 保護のみ** : 保護されているメッセージR/Fのみ表示します。
- 非保護のみ** : 保護されていないメッセージR/Fのみ表示します。
- イメージあり** : 画像が添付されているメッセージR/Fのみ表示します。
- メロディあり** : メロディが添付されているメッセージR/Fのみ表示します。
- 全て** : メッセージR/Fをすべて表示します。

【全て既読】

- メッセージR/Fをすべて既読にします。
▶ 「はい」

【保護/保護解除】

- 1件保護/解除** : 選択中のメッセージR/Fを保護または保護を解除します。
▶ 「はい」
- 選択保護/解除** : メッセージR/Fを選択して保護または保護を解除します。
▶ 保護したいメッセージR/Fにチェックを付ける▶ [完了] ▶ 「はい」
• [メニュー] を押して、「全件選択」「全件選択解除」「表示切替」を選択できます。
- 全件保護** : メッセージR/Fをすべて保護します。
▶ 「はい」
- 全件保護解除** : メッセージR/Fの保護をすべて解除します。
▶ 「はい」

【件数確認】

- メッセージR/Fの件数を表示します。

お知らせ

<削除>

- 未読のメッセージR/Fがある場合は、削除するかどうかを確認する画面が表示されます。削除する場合は「はい」を選択します。

メッセージR/F詳細画面のサブメニュー

メッセージR/F詳細画面(P204)▶[メニュー]▶ 次の操作を行う

[削除]

表示中のメッセージR/Fを削除します。

▶ 「はい」

[保護 / 保護解除]

表示中のメッセージR/Fを保護または保護を解除します。

▶ 「はい」

[電話帳登録]

表示中のメッセージR/Fの本文に記載されているメールアドレス、電話番号を電話帳に登録します。→P184

[添付ファイル操作]

表示中のメッセージR/Fの添付ファイルを保存、再生 / 表示します。
→P185

[挿入画像操作]

表示中のメッセージR/Fに挿入されている画像を保存します。

▶ 画像を選択 ▶ 「保存」 ▶ 「はい」

- 選択した画像の情報を確認する場合は「情報」を選択します。

[背景画像操作]

表示中のメッセージR/Fの背景画像を保存します。

▶ 「保存」 ▶ 「はい」

- 画像の情報を確認する場合は「情報」を選択します。

[表示設定]

利用できない項目です。

お知らせ

<保護>

- メッセージR/Fは、それぞれ最大100件まで保護できます。

<削除>

- 保護されているメッセージは削除できません。

SMSを作成して送信する

- ドコモ以外の海外通信事業者のお客様との間でも送受信できます。ご利用可能な国、海外通信事業者についてはドコモのホームページをご覧ください。

1 メールメニュー画面(P171)▶「SMS」▶「SMS作成」



SMS作成画面

2 To (宛先)欄を選択▶「直接入力」▶電話番号を入力

- 21桁（「+」含む）まで入力できます。
- 電話番号の入力画面で☐ [メニュー] を押して「国際ダイヤルアシスト」「プレフィックス選択」「キャンセル」を選択できます。☐ [キャンセル] を押すと入力をキャンセルできます。
- 電話帳や送信メール履歴、受信メール履歴から宛先を選択できます。→P208

3 本文欄を選択▶本文を入力

- 入力できる文字数は、「SMS本文入力」の設定により異なります。

4 ☐ [送信]

お知らせ

- 宛先がドコモ以外の海外通信事業者の場合、「+」（☐）を1秒以上押す - 「国番号」 - 「相手先携帯電話番号」の順に入力します。携帯電話番号が「0」で始まる番号は「0」を除いた電話番号を入力します。また、「010」 - 「国番号」 - 「相手先携帯電話番号」の順に入力しても送信できます（受信した海外からのSMSに返信する場合は、「010」を入力してください）。
- 電波状況により、相手に文字が正しく送信されない場合があります。
- 海外通信事業者を利用している相手にSMSを送信したとき、本文中に相手側が対応していない文字が含まれる場合は、それらの文字が正しく表示されないことがあります。
- 「発信者番号通知設定」を「通知しない」に設定していても、送信相手には発信者番号が通知されます。
- 送信元が公衆電話、通知不可能のSMSには返信できません。
- SMS送信時♥、☑以外の「絵文字」「絵文字熟語」は、受信側では半角スペースに置き換わって表示されます。

SMS作成画面のサブメニュー

1 SMS作成画面(P207)▶☐ [メニュー]▶次の操作を行う

[送信]

SMSを送信します。

[保存]

作成中や編集中のSMSを未送信メールとして保存します。

[宛先入力]

電話帳参照 : 電話帳から宛先を選択します。
▶電話帳を選択

送信アドレス一覧 : 送信メール履歴から宛先を選択します。
▶履歴を選択

受信アドレス一覧 : 受信メール履歴から宛先を選択します。
▶履歴を選択

直接入力 : 宛先を直接入力します。
▶電話番号を入力

[SMS送達通知]

SMSを送信したときにSMS送達通知を要求するかどうかを設定します。→P209

[SMS有効期間]

送信したSMSがSMSセンターに保管される期間を設定します。→P209

[本文消去]

本文を削除します。

▶「はい」

[SMS削除]

作成中のSMSを削除します。

▶「はい」

SMS受信

SMSを自動的に受信する

FOMA端末が圏内にあるときは、自動的にSMSが送られてきます。

- 受信したSMSは、iモードメールと合わせて最大1000件保存できます。ただし、データ量により保存できる件数は異なります。

1 SMSを受信すると、画面上部にSMSが表示される

受信が完了すると、受信結果画面が表示されます。

- 何も操作しないで約30秒経過すると、受信する前の画面に戻ります。
- 「SMS」を選択すると、受信メールフォルダ一覧画面が表示されます。
- 受信したSMSの詳細画面を表示するまで、画面上部にはSMSのアイコン、待受画面にはSMSのアイコン(数字は件数)が表示されます。



受信結果画面

新着SMSを表示する

1 受信結果画面(P208)▶「SMS」▶フォルダを選択

2 表示したいSMSを選択

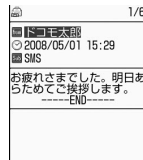

受信メール詳細画面

SMS問い合わせ

SMSがあるかどうかを問い合わせる

FOMA 端末が圏外のおきなど、受信できなかったSMSはSMSセンターに保管されます。SMSセンターに問い合わせると、保管されているSMSを受信できます。

- 圏外のおきは、問い合わせできません。

1 メールメニュー画面(P171)▶「SMS」▶「SMS問い合わせ」

受信が完了すると、受信結果画面が表示されます。

SMS設定

SMSの設定を行う

SMS送達通知

SMSの送信時に、SMS送達通知を要求するかどうかを設定します。「ON」に設定すると、SMSが相手に届いたことをお知らせするSMS送達通知が届きます。

1 メールメニュー画面(P171)▶「メール設定」▶「SMS」▶「SMS送達通知」▶「要求する」/「要求しない」

お知らせ

- SMS送達通知には、送信時間と送信相手の番号が表示されます。

SMS有効期間

送信したSMSが圏外などで届かなかった場合にSMSセンターに保管される期間を設定します。

- 「なし」を設定すると一定時間経過後に再送し、SMSセンターから削除します。

1 メールメニュー画面(P171)▶「メール設定」▶「SMS」▶「SMS有効期間」▶有効期間を選択

SMS本文入力

SMS本文に入力できる最大文字数を設定します。

1 メールメニュー画面(P171)▶「メール設定」▶「SMS」▶「SMS本文入力」

日本語（70文字）：最大文字数を70文字にします。

英語（160文字）：最大文字数を160文字にします。日本語は入力できなくなります。

SMSセンター

SMSセンターの設定をします。

通常は設定を変える必要はありません。

1  [メニュー] ▶  (設定) ▶ 「国際ローミング設定」▶
「ネットワーク」▶ 「SMSセンター」▶ 次の操作を行う

[SMSセンター]

DoCoMo : SMSセンターをドコモに設定します。

その他 : SMSセンターをドコモ以外に設定します。

[アドレス]

「SMSセンター」に「その他」を選択した場合、SMSセンターのアドレスを入力します。

[Type of number]

「SMSセンター」に「その他」を選択した場合に設定します。

unknown : SMSセンターの電話番号が国際番号かどうか不明な場合に設定します。

international : SMSセンターの電話番号が国際番号の場合に設定します。

2  [完了]

i アプリ

i アプリとは	212
サイトから i アプリをダウンロードする	212
i アプリを起動する	213
サイトやメールから i アプリを実行する i アプリ To機能	219
i アプリを自動起動する	自動起動設定 219
さまざまな情報を見る	220
i アプリを削除する	220
i アプリのさまざまな機能を利用する	221

i アプリとは

i アプリをサイトからダウンロードすることにより、i モード端末がさらに便利になります。例えば、i モード端末にいろいろなゲームをダウンロードして楽しめたり、i アプリから電話帳やスケジュールに直接登録できるものや、画像保存・画像取得などデータBOXと連動できたりする i アプリもあります。

- i アプリの詳細については「ご利用ガイドブック（i モード<FOMA>編）」をご覧ください。

サイトから i アプリをダウンロードする

サイトからソフトをダウンロードして、FOMA端末に保存します。

- ダウンロードしたソフトは最大100件登録できます。ただし、ソフトのデータ量によって保存可能件数は少なくなる場合があります。

1 サイト表示中▶ソフトを選択

- [キャンセル]:ダウンロードを中止します。

- 「ソフト情報表示設定」を「表示する」に設定している場合
ソフトの情報が表示されます。☎ [OK] ▶ 「はい」でソフトがダウンロードされます。

2 ダウンロード完了後▶「はい」

ダウンロードしたソフトが起動します。

- ソフトによってはダウンロード完了後に通信設定画面が表示されることがあります。ソフト起動中に通信を行うことを許可する場合は「はい」を選択します。設定は後で「ソフト設定」から変更できます。→P218

お知らせ

- ダウンロード時に、「端末情報データ（登録データや携帯電話／FOMAカード（UIM）の製造番号）」を利用することを通知する画面が表示される場合があります。「はい」を選択するとダウンロードを開始します。利用する端末情報データの詳細を確認したい場合は [詳細] を押して確認してください。この場合、お客様の端末情報データはインターネットを経由してIP（情報サービス提供者）に送信されるため、場合によっては第三者に知得されることがあります。なお、この操作によりご使用の電話番号、お客様の住所や年齢、性別が、IP（情報サービス提供者）などに通知されることはありません。
- 異なるFOMAカードでダウンロード済みのソフトを再ダウンロードする場合、上書きするかどうかを確認する画面が表示されます。上書きする場合は「はい」を選択します。
- ソフトが最大保存件数まで保存されている場合や、メモリの空き容量が不足している場合は、他の i アプリを削除するかどうかを確認する画面が表示されます。メモリの空き容量が不足している場合は、必要なメモリ容量を確認しながら削除する i アプリを選択できます。削除する場合は「はい」▶メモリ容量を確認しながら削除するソフトにチェックを付ける▶ [削除]▶「はい」を選択すると、チェックを付けたソフトを削除してダウンロードを開始します。
- ダウンロード時に電波状況などの理由により、ダウンロードに失敗した場合は、そのソフトは未登録となります。
- ダウンロード時に、FOMA端末のメモリの空き容量が不足したため古いソフトを削除した後で、電波状況などによりダウンロードが失敗しても、古いソフトは復活できません。
- ダウンロード完了後すぐに起動するソフトによっては、保存できないソフトもあります。

ソフト情報表示設定

ダウンロード時に i アプリの情報を見る

ダウンロード時に、ソフトの情報を表示するかどうかを設定します。

- 1 [メニュー] ▶ [i アプリ] ▶ [i アプリ設定] ▶ [ソフト情報表示設定] ▶ [表示する] / [表示しない]



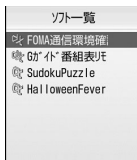

i アプリを起動する

待受画面 ▶  (2秒以上)



ソフト一覧画面

■ ソフト一覧画面のアイコン

アイコン	説明
	通常の i アプリ
	i アプリDX
	自動起動が設定されている i アプリ
	SSL対応ページからダウンロードした i アプリ

2 ソフトを選択

- 「ソフト設定」の「通信設定」が「起動ことに確認」に設定されている場合は、通信を許可するかどうかを確認する画面が表示されます。「はい」 / 「いいえ」を選択します。
- **i アプリを終了する場合**
 ▶ 「はい」を選択します。

ソフトから他のソフトを起動するには

ソフトによっては、指定された i アプリを起動でき、ソフト一覧画面に戻ることなくソフトを楽しめます。起動させるソフトがあらかじめ指定されているものと、指定されていないものがあります。

起動するソフトが指定されている場合

i アプリ起動中に、指定されたソフトを起動するかどうかを確認する画面が表示されます。i アプリ起動中 ▶ ソフトを選択 ▶ 「はい」を選択します。

起動するソフトが指定されていない場合

i アプリ起動中にソフト一覧を表示するかどうかを確認する画面が表示されます。 [はい] ▶ ソフトを選択します。

セキュリティエラーが起こったときは

ソフトが許可されている機能以外の動作をしようすると、セキュリティエラーが表示され、その内容が「セキュリティエラー履歴」に記録されます。→P220





ソフトに異常があったときは

ソフトに異常があった場合は、その内容をトレース情報で確認できます。→P220

i アプリ作成者の方へ

ソフトを作成中、正常に動作しないときはトレース情報が参考になる場合があります。

お知らせ

- ソフトによっては、起動中に通信を行う場合があります。自動的に通信を行わないようにするには「ソフト設定」の「通信設定」で設定できます。→P218
- ソフト起動中に音声電話、テレビ電話がかかってきた場合、ソフトを中断して応答することができます。通話を終了すると元の画面に戻ります。
- ソフト起動中でもメールやメッセージR/Fを受信できます。ソフトは継続され、画面上部に, , が表示されます。受信したメールやメッセージR/Fを確認する場合はソフトを終了させてください。
- i アプリで利用する画像*やお客様が入力したデータなどは、自動的にインターネットを経由し、サーバに送信される可能性があります。
※：i アプリで利用する画像とは、カメラ連携（連動）アプリからカメラを起動して撮影した画像、i アプリの赤外線通信機能を利用して取得した画像、サイトやインターネットホームページからダウンロードした画像、i アプリがデータBOXから取得した画像などです。
- 異なるFOMAカードでダウンロードしたソフトは起動できません。
- i アプリによっては音の鳴らないものもあります。
- ソフトによっては、IP（情報サービス提供者）が携帯電話に保存されたソフトにアクセスし、直接使用停止状態にしたりすることがあります。その場合はそのソフトの起動、バージョンアップなどができなくなり、削除およびソフト情報の表示のみ可能になります。再度、ご利用いただくにはソフト停止解除の通信を受ける必要があるため、IP（情報サービス提供者）にお問い合わせください。
- ソフトによっては、IP（情報サービス提供者）が携帯電話に保存されたソフトにデータを送信する場合があります。
- IP（情報サービス提供者）がソフトに対し、停止・再開要求を行ったり、データを送信したりした場合、携帯電話は通信を行い、が点滅します。この際、通信料はかかりません。

ソフト一覧画面のサブメニュー

- 1 ソフト一覧画面(P213)▶ソフトにカーソルを移動
▶[メニュー]▶次の操作を行う

【i アプリTO設定】

選択中のソフトの起動条件を設定します。→P219

【自動起動時刻設定】

選択中のソフトを自動的に起動させるかどうかと、起動させる場合の日時などを設定します。→P219

【ソフト設定】

選択中のソフトの設定を行います。→P218

【ソフト情報】

i アプリのソフト名やバージョンなど選択中のソフトの情報を表示します。表示される項目はソフトによって異なります。

【バージョンアップ】

選択中のソフトをバージョンアップします。

▶「はい」

【削除】

ソフトを削除します。→P220

お知らせ

<バージョンアップ>

- バージョンアップ時に、端末情報データ（登録データや携帯電話／FOMAカード（UIM）の製造番号）を利用することを通知する画面が表示される場合があります。「はい」を選択するとダウンロードを開始します。利用する端末情報データの詳細を確認したい場合は  [詳細] を押して確認してください。この場合、お客様の端末情報データはインターネットを經由してIP（情報サービス提供者）に送信されるため、場合によっては第三者に知得されることがあります。なお、この操作によりご使用の電話番号、お客様の住所や年齢、性別が、IP（情報サービス提供者）などに通知されることはありません。

お買い上げ時に登録されている i アプリ

お買い上げ時には次の i アプリが登録されています。

ゲームソフト	SudokuPuzzle HalloweenFever
ゲーム以外のソフト	FOMA通信環境確認アプリ Gガイド番組表リモコン

- i アプリのタイトルは、画面の表示と異なる場合があります。

SudokuPuzzle

空いているマスに1～9のいずれかの数字を入れてください。ただし、縦・横の各列および、太線で囲まれた3×3のブロックに同じ数字が複数入ってはいけません。

1 ソフト一覧画面(P213)▶[SudokuPuzzle]

ゲームのタイトル画面に続いてメニュー画面が表示されます。

2 次の操作を行う

[ゲームスタート]

ゲームを開始します。レベルを選択します。

▶「ラクショウ」／「フツウ」／「ハード」

[ランキング]

ランキングを表示します。

[オプション]

サウンド、ヒントの有無を設定します。

- 「リセット」を選択すると、設定・ランキングをお買い上げ時の状態に戻します。

[ヘルプ]

操作方法やゲームの内容を表示します。

[終了]

i アプリを終了します。

※  [メニュー] を押すと、メニュー画面に戻ります。

■ ゲームの操作について



ボタン	説明
/ □ / □	カーソルの移動
□ [消す]	入力した数字を削除
□ [ポーズ]	ゲームを一時停止。「セーブ」「リスタート」「ニューゲーム」「終了」を選択できます。 • セーブは1ゲームのみできます。
□ 1 ~ □ 9 □ □	数字を入力

HalloweenFever

3つ以上つながっている同じ種類のモンスターを順番に消していき、最後にすべてのモンスターを消すことが目的のパズルゲームです。消していく順番をうまく考えないと、最後に消せないモンスターが残ってしまい、クリア失敗になってしまいます。

1 ソフト一覧画面(P213)▶「HalloweenFever」

メニュー画面が表示されます。

2 次の操作を行う

- 終了する場合は□ [終了] を押します。

【スタート】

ゲームを開始します。

【ステージ】

□ / □ でクリア済みのステージを選択できます。

【ヘルプ】

操作方法やゲームの内容を表示します。

【サウンドオフ・サウンドオン】

を押すたびに、効果音のオン/オフを切り替えます。

■ ゲームの操作について



ボタン	説明
/ □ / □	カーソルの移動
	選択
□ [メニュー]	「はい」を選択すると、ゲームを終了してメニュー画面を表示します。
□ *	最初からやり直します。
□ #	1つ前に戻ります。

FOMA通信環境確認アプリ

- 画面はイメージです。実際の画面とは異なることがあります。



FOMA通信環境確認アプリとは、FOMA端末がFOMAハイスピードエリアを利用できるかどうかを確認するアプリです。

- FOMA通信環境確認アプリを利用する際は、「ご利用上の注意」に同意した上でご利用ください。
- 通信環境確認時の通信環境（天候や電波状況、ネットワークの混雑状況など）によっては、同一の場所・時間帯であっても、異なる結果や圏外である旨の結果が表示される場合があります。
- 本アプリのご利用中に他の機能を利用すると正しく確認できない場合があります。

Gガイド番組表リモコン

- 画面はイメージです。実際の画面とは異なります。お住まいの地域に応じたチャンネルが表示されます。



テレビ番組表とAVリモコン機能が1つになった月額利用料が無料の便利アプリです。

知りたい時間の地上デジタル、地上アナログのテレビ番組情報をいつでもどこでも簡単に取得できます。テレビ番組のタイトル・番組内容・開始／終了時間などを知ることができます。

気になる番組があったら、インターネットを通じて番組をDVDハードディスクレコーダーに録画予約をすることができます（リモート録画予約機能に対応しているDVDハードディスクレコーダーが必要です）。さらにテレビのジャンルや好きなタレントなどのキーワードで番組情報の検索が可能です。また、テレビ・ビデオ・DVDプレイヤーのリモコン操作ができます（一部対応していない機種もあります）。

- はじめて利用するときは、初期設定を行って利用規約に同意する必要があります。
- 別途パケット通信料がかかります。
- 海外でのご利用時は、FOMA端末の「日付・時刻設定」を日本時間に合わせてください。
- Gガイド番組リモコンの詳細については『ご利用ガイドブック（iモード＜FOMA＞編）』をご覧ください。

■ リモート録画予約機能について

リモート録画予約に対応しているDVDハードディスクレコーダーをお持ちの場合には、インターネットを通じて、外出先などから本アプリの番組表より録画予約をすることができます。リモート録画予約には本アプリにおいて初期設定が必要です。

初期設定方法：

- DVDハードディスクレコーダーにインターネット接続の設定をしてください（ご利用のDVDハードディスクレコーダーの取扱説明書をご確認ください）。
- 本アプリを立ち上げ、メニューの「リモート録画予約」を選択するとガイダンスが表示されますので、ガイダンスに沿って初期設定を進めてください。

番組予約の方法：

初期設定が完了した後、お好きな番組を指定してメニューから「リモート録画予約」を選択すると、インターネット経由で本アプリに設定したDVDハードディスクレコーダーと接続し、録画予約をすることができます。

- ご利用には、別途パケット通信料がかかります。

i アプリの動作条件を設定する

ソフトごとに動作条件を設定します。ソフト起動中に自動的に通信するように設定したり、アイコン情報や電話帳などの参照を許可するかどうかを設定したりします。

- ソフトによって変更できない項目があります。

1 ソフト一覧画面(P213)▶ソフトにカーソルを移動

▶[メニュー]▶「ソフト設定」▶次の操作を行う

[通信設定]

ソフト起動中に通信するかどうかを設定します。

▶「通信する」／「通信しない」／「起動ごとに確認」

[アイコン情報]

ソフトを起動したときにiモードメール、メッセージR/F、圏内／圏外、電池残量、マナーモードのアイコン情報の利用を許可するかどうかを設定します。

▶「利用する」／「利用しない」

[電話帳／履歴参照]

ソフトを起動したときに、電話帳、着信履歴の参照を許可するかどうかを設定します。

▶「許可する」／「許可しない」

[着信音／画像変更]

ソフトを起動したときに、着信音や待受画面などに設定されている画像やメロディを自動的に変更するかどうかを設定します。

▶「許可する」／「許可しない」／「起動毎に確認」▶「はい」

お知らせ

- 設定によっては、ソフトからのネットワーク接続（未読メール、電池残量など）の利用ができなくなります。

<通信設定>

- 「通信しない」に設定すると、ソフトが起動しない場合やタイムリーな情報提供ができない場合がありますのでご注意ください。
- 「通信する」に設定すると、ソフトが自動的にネットワークに接続します。接続したときはパケット通信料がかかりますのでご注意ください。

<アイコン情報>

- 「利用する」に設定すると、未読のメール、メッセージ、電池残量、マナーモード、圏内、圏外のアイコンの有無がお客様の「携帯電話／FOMAカード（UIM）の製造番号」と同じようにインターネットを経由してIP（情報サービス提供者）に送信される場合があるため、第三者に知得されることがあります。アイコン情報が必要なソフトの場合、「利用しない」に設定するとソフトが動作しない場合があります。

サイトやメールから i アプリを実行する

サイトやメール、赤外線通信、バーコードリーダーからソフトを起動するかどうかをソフトごとに設定します。

- 1 ソフト一覧画面(P213)▶ソフトにカーソルを移動▶[メニュー]▶「i アプリTo設定」▶ソフトの起動を許可する項目にチェックを付ける

サイトから i アプリTo

：サイトからソフトを起動させます。

メールから i アプリTo

：メールからソフトを起動させます。

赤外線から i アプリTo

：赤外線通信からソフトを起動させます。

バーコードから i アプリTo

：バーコードリーダーからソフトを起動させます。

2 [完了]

自動起動設定

i アプリを自動起動する

- i アプリを自動起動するには、日付・時刻の設定が必要です。→P51

自動起動するかどうかを設定する

ソフトを自動的に起動するかどうかを設定します。

- 1 [メニュー]▶「i アプリ」▶「i アプリ設定」▶「自動起動設定」▶「許可する」/「許可しない」

起動日時を設定する

ソフトを自動的に起動する日時を設定します。最大3件のソフトに設定できます。

- 1 ソフト一覧画面(P213)▶ソフトにカーソルを移動▶[メニュー]▶「自動起動時刻設定」▶次の操作を行う

[時間間隔設定]

ソフトにあらかじめ設定されている時間間隔で自動起動します。

[起動時刻設定]

i アプリが自動起動する時刻を設定する場合にチェックを付けます。チェックを付けると、以降の項目が設定できます。

[時間]

自動起動する日付と時刻を設定します。

日付は/で変更箇所カーソルを移動して、ダイヤルボタンで入力します（日付部分で \leftarrow [選択] を押しとカレンダー画面で設定できます。カレンダー画面の操作方法→P298）。

時刻は/で変更箇所カーソルを移動して、ダイヤルボタンで時刻、 \leftarrow で「AM」/「PM」を切り替えます（時刻部分で \leftarrow を押しと、ダイヤルボタンと \leftarrow で時刻を入力できる時刻設定画面が表示されます）。

- 「日付/時刻表示設定」（P108）の設定によっては、日付や時刻の表示順や表示内容が異なります。

[繰り返し]

自動起動の繰り返しパターンを選択します。

1回 ： 指定した日付と時刻に1回だけ自動起動します。



毎日 ： 毎日指定した時刻に自動起動します。

曜日指定 ： 毎週指定した曜日の指定した時刻に自動起動します。

▶自動起動させる曜日にチェックを付ける▶ [完了]

2 [完了]

お知らせ

- 次の場合、ソフトは自動起動しません。
 - FOMA端末の電源がOFFのとき
 - 通話中、通信中
 - 他の機能を起動しているとき
 - オールロックを設定中（端末暗証番号入力画面表示中も含む）
 - 「プライバシーモード設定」の「i アプリ」を「ON」に設定中（端末暗証番号入力画面表示中も含む）
 - ソフトウェア更新の予約時刻、アラーム・スケジュール・To Doのアラーム時刻と同じ場合
 - 他のFOMAカードでダウンロードした i アプリの場合
 - 「通信設定」が「起動ごとに確認」に設定されている i アプリの場合
 - 同じ i アプリの起動時刻の間隔が10分以内に設定されている場合
- 自動起動時刻に他のソフトを起動していた場合、ソフトは起動しません。また、他の機能を使用していた場合も起動しないことがあります。
- 自動起動に失敗すると待受画面にが表示され、選択すると、自動起動情報（P220）が表示されます。自動起動情報を確認すると、は表示されなくなります。

さまざまな情報を見る

 [メニュー] ▶ 「i アプリ」▶ 「i アプリ情報」▶ 次の操作を行う

【セキュリティエラー履歴】

セキュリティエラーによって終了したソフトのエラー履歴を表示します。

-  [削除]：選択中のエラー履歴を削除します。
 - ▶ 「はい」

【自動起動情報】

ソフトが自動起動できたかどうかを確認します。自動起動が設定された3件までのソフトの最新の起動日時と情報を確認できます。

起動○：正常に自動起動したソフト

起動×：自動起動に失敗したソフト

未起動：設定日時に達していない未起動のソフト

【トレース情報】

ソフトのトレース情報を表示します。

-  [削除]：トレース情報を削除します。
 - ▶ 「はい」

お知らせ

- 記録されていない履歴や情報は、表示されません。

i アプリを削除する

ソフト一覧画面(P213)▶ソフトにカーソルを移動
▶ [メニュー]▶「削除」▶次の操作を行う

1件：選択中のソフトを削除します。

▶ 「はい」

選択：ソフトを選択して削除します。

▶削除したいソフトにチェックを付ける▶ [削除] ▶ 「はい」

全件：ソフトをすべて削除します。

▶端末暗証番号を入力▶ 「はい」

お知らせ

- 「自動起動時刻設定」を設定している場合は、設定を削除するかどうかを確認する画面が表示されます。削除する場合は「はい」を選択します。

i アプリのさまざまな機能を利用する

i アプリ起動中にサイトに接続したり、FOMA端末の機能を使ったりすることができます。

- 対応した i アプリをあらかじめダウンロードしておく必要があります。
- i アプリによっては操作方法が異なったり、利用できなかったりする場合があります。

i アプリからカメラ機能を利用する

- i アプリからカメラを起動した場合、撮影した画像は「データBOX」の「マイピクチャ」内には保存されず、i アプリの一部として保存、利用されます。

i アプリを操作してカメラ撮影を行う

i アプリからバーコードリーダーを利用する

- i アプリからカメラを利用して、QRコード、JANコードを読み取ることができます。
- 読み取った結果はソフトで利用／保存されます。

i アプリを操作してコードを読み取る

i アプリから赤外線通信を利用する

i アプリを操作して赤外線通信を行う

お知らせ

- 相手の機器によっては、赤外線通信機能が搭載されていても通信できない場合があります。
- 赤外線通信によって i アプリ起動データを受信し、i アプリを起動することもできます。
- 赤外線通信を実行するときに、サイトに接続していたりメールを送受信していたりする場合は、サイト接続やメールの送受信は中止されます。

ワンセグ

ワンセグとは	224
ワンセグをご利用になる前に	224
チャンネルを設定する	チャンネル設定 226
ワンセグを見る	ワンセグ視聴 227
ワンセグの視聴を予約する	視聴予約 229
ワンセグの設定を行う	ワンセグ設定 231

ワンセグとは

ワンセグは、モバイル機器向けの地上デジタルテレビ放送サービスです。
※FOMA L705IXはデータ放送には対応していません。

- 「ワンセグ」サービスの詳細については、下記ホームページなどでご確認ください。
社団法人 デジタル放送推進協会
パソコン：http://www.dpa.or.jp/
i モード：http://www.dpa.or.jp/1seg/k/

ワンセグのご利用にあたって

ワンセグは、テレビ放送事業者（放送局）などにより提供されるサービスです。

- 放送波で放送されるワンセグの映像・音声の受信はお申し込みが不要な無料サービスです。

電波について

ワンセグは、放送サービスの1つであり、FOMAサービスとは異なる電波（放送波）を受信しています。そのため、FOMAサービスの圏外／圏内に関わらず、放送波が届かない場所や放送休止中などの時間帯は受信できません。

また、地上デジタルテレビ放送サービスのエリア内であっても、次のような場所では、受信状態が悪くなったり、受信できなくなったりする場合があります。

- 放送波が送信される電波塔から離れている場所
- 山間部やビルの陰など、地形や建物などによって電波がさえぎられる場所
- トンネル、地下、建物内の奥まった場所など電波の弱い場所および届かない場所

受信状態を良くするためには、ワンセグアンテナを十分伸ばしてください。また、アンテナの向きを変えたり、FOMA端末を体から離したり近づけたり、場所を移動することで受信状態が良くなることがあります。

初めてワンセグを利用する場合の画面表示

お買い上げ後、初めてワンセグを利用する場合、利用条件の確認画面が表示されます。

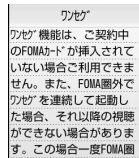

ワンセグをご利用になる前に

ワンセグの視聴手順

例：初めてワンセグを視聴する場合

ステップ1：チャンネル設定→P226

ご利用になる地域に対応したチャンネルリストを登録します。

ステップ2：ワンセグの起動→P227

ワンセグ用のアンテナを伸ばして、ワンセグの視聴を開始します。

ワンセグアンテナについて

ワンセグを視聴するときは、ワンセグアンテナを完全に伸ばしてください。

■ ワンセグアンテナを伸ばす

- ① ワンセグアンテナ ① の先端部分に指をかけて、矢印 ② の方向に引き出す
- ② ワンセグアンテナが止まるまで完全に伸ばす

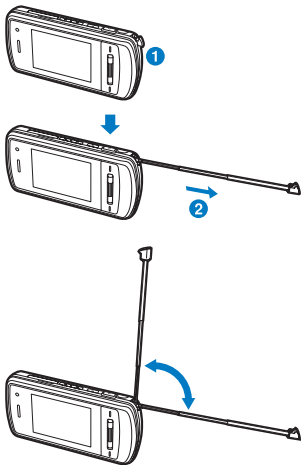

- ③ ワンセグアンテナの下のほうを持って方向を変える
 - 無理にワンセグアンテナの方向を変えようとすると、変形や破損の原因となります。

■ ワンセグアンテナを収納する

- ① ワンセグアンテナの先端部分を持って、まっすぐ縮める
 - 無理に力を加えてワンセグアンテナを収納しようとすると、変形や破損の原因となります。
- ② ワンセグアンテナの先端部分の向きを合わせ、完全に収納する

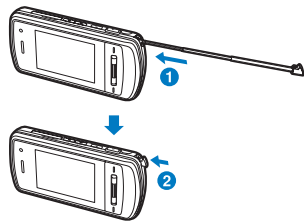

ワンセグ視聴中に着信などがあった場合

ワンセグ視聴中に電話の着信やアラームの通知があった場合は、ワンセグ視聴が中断されます。通話／通知終了後はワンセグが再開されず。

お知らせ

- FOMAカードが挿入されていない場合、ドコモとのご契約を解約されている場合、またはFOMAサービスを利用休止されている場合はワンセグを視聴することはできません。
- ドコモのご契約中のFOMAカードを挿入していても、FOMAサービスエリア外である場合など通信ができない状態でワンセグ視聴を繰り返すと、ワンセグを起動できなくなる場合があります。その場合は、FOMAサービスエリア内に移動するなど、通信ができる状態で再度ワンセグを起動してください。
- 初めてワンセグを視聴するときは、FOMAサービスエリア内でワンセグを起動してください。
- 電池の寿命が短くなるので、充電しながらワンセグを長時間視聴しないようにしてください。

チャンネル設定

チャンネルを設定する

ワンセグを視聴するには、あらかじめチャンネル設定を行い、チャンネルリストを登録する必要があります。

- チャンネルリストは最大10件登録できます。利用地域に応じてチャンネルリストを設定しておく、移動先でもその地域の放送局を視聴できません。
- 1件のチャンネルリストに登録できるチャンネル数は最大50件です。
- 地上デジタルテレビ放送サービスのエリア内で設定してください。

1 [メニュー] ▶ (LifeKit/ワンセグ) ▶ 「ワンセグ」▶ 「チャンネル設定」

2 チャンネルリストが1件も登録されていない場合

チャンネル設定の新規作成画面が表示されます。

すでにチャンネルリストが登録されている場合

「未登録」にカーソルを移動 ▶ [メニュー] ▶ 「新規作成」

3 次の操作を行う

【地域選択】

FOMA端末に登録されている地域一覧から選択して設定します。

▶ 地方を選択 ▶ 地域を選択 ▶ [選択] ▶ 「はい」

【自動チャンネル設定】

現在いる場所で受信できるチャンネルを自動的に設定します。

- ▶ 「はい」 ▶ [保存] ▶ 「はい」
- 中止するときは、 [キャンセル] を押します。
 - 保存前に [リトライ] を押すと、設定をやり直します。

お知らせ

- 「地域選択」は地域により正しく設定できないことがあります。その場合は、「自動チャンネル設定」をご利用ください。

利用するチャンネルリストを設定する

複数のチャンネルリストを登録しているときに、使用するチャンネルリストを切り替えます。

1 [メニュー] ▶ (LifeKit/ワンセグ) ▶ 「ワンセグ」▶ 「チャンネル設定」

使用中のチャンネルリストにはチェックマークが付いています。

- [詳細]：選択中のチャンネルリストの詳細画面を表示します。



チャンネルリスト
一覧画面

2 利用するチャンネルリストを選択

チャンネルリスト一覧画面のサブメニュー

チャンネルリスト一覧画面(P226)▶チャンネルリストにカーソルを移動▶[メニュー]▶次の操作を行う

[新規作成]

選択中のチャンネルリストにチャンネルを登録します。→P226

[詳細]

選択中のチャンネルリストの詳細画面を表示します。

[名称変更]

選択中のチャンネルリストの名前を変更します。

▶チャンネルリスト名を変更

[削除]

選択中のチャンネルリストを削除します。

▶「はい」



- 利用中のチャンネルリストは削除できません。

[全件削除]

チャンネルリストをすべて削除します。

▶端末暗証番号を入力▶「はい」

チャンネルリスト詳細画面のサブメニュー

チャンネルリスト一覧画面(P226)▶チャンネルリストにカーソルを移動▶[詳細]▶[メニュー]▶次の操作を行う

-  [視聴] : 選択中のチャンネルを表示します。

[リモコン番号変更]

選択中のチャンネルのリモコン番号を変更します。

▶移動先のリモコン番号を選択

- 移動先のリモコン番号にチャンネルが登録されていた場合は、リモコン番号が入れ替わります。

[削除]

選択中のチャンネルを削除します。

▶「はい」

ワンセグ視聴

ワンセグを見る

- ワンセグを視聴するには、あらかじめチャンネル設定を行ってください。→P226

[メニュー]▶ (LifeKit / ワンセグ)▶「ワンセグ」▶「ワンセグ視聴」

- 初回のみ利用条件の確認画面が表示されます。内容を確認して  [OK] を押してください。
- ワンセグ起動時には、チャンネル名などの情報表示が約3秒間表示されます。



ワンセグ視聴画面

1 放送波の受信レベル



2 ミュート中

3 主/副音声表示

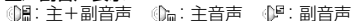

4 マルチ音声放送中

5 映像

6 字幕

番組によって字幕は表示されません。

7 情報表示 (リモコン番号、チャンネル名、番組名、音量)

チャンネルを切り替えたときなどに約3秒間表示されます。また、を押して表示をON/OFFできます。

■ ワンセグ視聴画面のボタン操作

ボタン	操作
	情報表示をON/OFF
	音量調節
	チャンネル選択
(1秒以上)	受信可能なチャンネルを検索→P229
[ミュート設定]	一時的に消音 <ul style="list-style-type: none"> 解除するには、 [ミュート解除] または 、 を押します。
	「はい」を選択すると、ワンセグを終了します。

お知らせ

- サイトやメールなどに表示されているワンセグ視聴情報のリンクからもワンセグを起動 (Media To) できます。→P160
- 放送波の受信状況などにより、音声が途切れたり、映像が停止することがあります。また、映像にブロック上のノイズが入ったり、映像が表示されなかったりすることがあります。
- ワンセグ視聴は横画面のみとなり、縦画面には切り替わりません。

受信可能なチャンネルを検索する<チャンネルサーチ>

チャンネルを周波数順に検索して、受信可能なチャンネルを表示します。

ワンセグ視聴画面(P227)▶/(1秒以上)

受信可能なチャンネルがあった場合は、そのチャンネルを表示します。 [メニュー] ▶ 「チャンネルリストへ追加」を選択すると、チャンネルリストに追加できます。

■チャンネルサーチを中止する場合

[キャンセル] / を押します。

お知らせ

- 放送波が弱い場所などで「Tuning...」の表示が長く続く場合、チャンネルサーチを行うと、受信可能なチャンネルを探せます。
- 視聴場所を移動した場合などに、チャンネル設定で登録されなかったチャンネルが受信できることがあります。

ワンセグ視聴画面のオプションメニュー

ワンセグ視聴画面(P227)▶▶次の操作を行う

[チャンネル設定]

チャンネルリスト一覧画面を表示します。→ P226

[チャンネルリストへ追加]

視聴中のチャンネルをチャンネルリストに追加します。→P229

[番組情報]

視聴中の番組の情報を表示します。

[字幕設定]

字幕のON/OFFを切り替えます。

[バックライト設定]

ディスプレイのバックライトの明るさをで設定します。

[主/副音声切替]

主音声と副音声を切り替えます。

▶ 「主音声 + 副音声」 / 「主音声」 / 「副音声」

[音声切替]

マルチ音声放送時に、音声を切り替えることができます。

▶ 「第一音声」 / 「第二音声」

[オフタイマー]

設定した時間が経過すると、自動的にワンセグが終了します。

▶ 「Off」 / 「5分後」 / 「10分後」 / 「30分後」 / 「1時間後」

[ミュート・ミュート解除]

消音・消音解除します。

[ヘルプ]

操作方法を表示します。でページを切り替えます。

視聴予約

ワンセグの視聴を予約する

視聴予約を登録する

視聴予約を「アナウンス有り」で登録しておくと、番組の開始1分前にアラームで通知されます。

- スケジュール (P297) から登録・確認できます。
- 視聴予約は最大20件登録できます。

1 [メニュー]▶(LifeKit/ワンセグ)▶「ワンセグ」▶「視聴予約リスト」

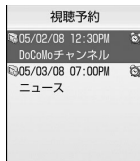

視聴予約リスト画面

2 [作成]▶次の操作を行う

- [一覧]：選択されている項目の設定項目一覧画面が表示されません。
- 開始日/開始時刻設定欄にカーソルがあるときは、[キャンセル]▶「はい」を選択して、視聴予約の作成を中止できます。

[開始日]

視聴予約を開始する日付を設定します。日付は□/□で変更箇所にカーソルを移動して、ダイヤルボタンで入力します。[一覧]を押すとカレンダー表示で選択できます。

[開始時刻設定]

視聴予約の開始時刻を設定します。

□/□で変更箇所にカーソルを移動して、ダイヤルボタンで時刻、[AM]/[PM]を切り替えます(時刻部分でを押すと、ダイヤルボタンとで時刻を入力できる時刻設定画面が表示されます)。

- 「日付/時刻表示設定」(P108)の設定によっては、日付や時刻の表示順や表示内容が異なります。

[チャンネル]

チャンネルを選択します。

[番組名]

全角で120文字、半角で240文字まで入力できます。

[アナウンス設定]

開始日時の1分前にアラームで通知するかどうかを設定します。「アナウンス有り」に設定した場合は、次の操作でアラーム音を選択します。

▶[一覧]▶アラーム音の種類を選択

ミュージック：「データBOX」の「ミュージック」内に保存されている音楽データから選択します。→P287

i モーション：「データBOX」の「i モーション」内に保存されている動画/i モーションから選択します。→P246

メロディ：「データBOX」の「メロディ」内に保存されているメロディから選択します。→P251

[繰り返し設定]

定期的に発生する視聴予約を繰り返して設定できます。繰り返さない場合は、「1回」を選択します。「曜日指定」を選択した場合は、次の操作で設定する曜日を指定します。

▶[一覧]▶「日月火水木金土」欄で[一覧]▶指定する曜日にチェックを付ける▶[完了]

3 [完了]

お知らせ

- 現在時刻または現在時刻から1分以内の視聴予約はできません。
- サイトやメールなどに表示されているワンセグ視聴情報のリンクからも視聴予約を登録(Media To)できます。→P160
- 「アナウンス設定」を「アナウンス無し」に設定した場合、アラーム通知はされません。また、ワンセグも起動しません。

視聴予約のアラームが通知時刻になると

視聴予約を「アナウンス有り」で登録した場合は、開始日時の1分前にアラームで通知されます。

アラーム画面が表示され、アラーム音が鳴り、イルミネーションが点灯します。

[視聴] を押すと、ワンセグの視聴を開始します。

• [OFF] : アラームを止めます (開始時刻になってもワンセグは起動しません)。

複数の視聴予約を同じ時刻に設定した場合

アラーム画面で [詳細] ▶ 視聴する方を選択してください。

視聴予約を確認する

視聴予約リスト画面(P230)▶確認する視聴予約を選択

視聴予約詳細画面が表示されます。

■ 視聴予約を編集する場合

[編集] を押します。→P229

■ 視聴予約を削除する場合

[削除] を押します。

視聴予約リスト画面／視聴予約詳細画面のサブメニュー

視聴予約リスト画面(P230)／視聴予約詳細画面(P231)▶ [メニュー]▶次の操作を行う

[新規作成]

新規視聴予約を登録します。

[編集]

選択中の視聴予約を編集します。→P229

[複数選択] *

視聴予約を選択して削除します。

▶削除する視聴予約にチェックを付ける▶ [削除] ▶「はい」

• [メニュー] を押して「削除」や、「選択／解除」から「全件選択」「全解除」を選択できます。

[削除]

選択中の視聴予約を削除します。

[全件削除] *

すべての視聴予約を削除します。

※：視聴予約詳細画面では表示されません。

ワンセグ設定

ワンセグの設定を行う

[メニュー]▶ (LifeKit／ワンセグ)▶「ワンセグ」▶「ワンセグ設定」▶次の操作を行う

[字幕設定]

字幕のON／OFFを切り替えます。

▶ [ON] / [OFF]

[バックライト設定]

ディスプレイのバックライトの明るさを設定します。

▶明るさを選択

[ワンセグ設定リセット]

字幕設定とバックライト設定をお買い上げ時の状態に戻します。

▶端末暗証番号を入力▶「はい」

データ表示／編集／管理

データBOXについて	234	FOMA 端末を microSD メモリーカードリーダー／ライターとして使う	263
静止画を使いこなす		赤外線通信でデータをやりとりする	
画像を表示する	ピクチャビューア 236	赤外線通信を利用する	赤外線通信 264
静止画を編集する	静止画編集 241	データを 1 件ずつ送受信する	赤外線送信／赤外線受信 265
アニメーションを作成する	アニメーション 244	データを全件送受信する	赤外線全件送信／赤外線全件受信 266
動画を使いこなす		赤外線リモコン機能を利用する	266
動画／i モーションを再生する	動画／i モーションプレイヤー 246		
動画／i モーションを編集する	動画／i モーション編集 250		
メロディを使いこなす			
メロディを再生する	メロディプレイヤー 251		
メモリーカードを使いこなす			
microSD メモリーカードについて	254		
microSD メモリーカードの取り付けかた／取り外しかた	255		
microSD メモリーカードを使う	257		
FOMA 端末⇔microSD メモリーカード間で個人情報のデータをやりとりする	258		
microSD メモリーカードの情報を更新する	261		
microSD メモリーカードの保存容量を確認する	261		
microSD メモリーカードのフォルダ構成	261		

データBOXについて

データBOXには次のような項目とフォルダがあります。サイトやiモードメールから取得したデータなどが、種類に合わせて各フォルダに保存されます。

- マイピクチャ、ミュージック、iモーション、メロディには、それぞれ20個までフォルダを追加することができます。Music&Videoチャンネルには、10個までフォルダを追加できます。
- マイピクチャ、ミュージック、iモーション、メロディに保存されているデータをその項目内の他のフォルダに移動できます。Music&Videoチャンネルに保存されているデータは「配信番組」フォルダから項目内の他のフォルダへ、または「配信番組」以外のフォルダ間でデータを移動できます。

マイピクチャ：静止画など	
iモード	サイトやメールから取得した静止画など
カメラ	カメラで撮影した静止画
デコメピクチャ	お買い上げ時に登録されているデコメール用画像など
デコメ絵文字	お買い上げ時に登録されているか、またはサイトやメールから取得したデコメール用絵文字
プリインストール	お買い上げ時に登録されている静止画
データ交換	赤外線通信で取得した静止画など
アイテム	フレームやスタンプに使用できる静止画
アニメーション	作成したアニメーション画像など

micro SD	microSDメモリーカードに保存されている静止画など	
	カメラ画像	カメラで撮影した静止画
	その他画像	静止画など
	デコメ絵文字	FOMA端末からコピーしたデコメール用絵文字
ミュージック：着うたフル®とミュージックプレイヤーで作成したプレイリスト		
iモード	サイトから取得した着うたフル®	
プレイリスト	ミュージックプレイヤーで作成したプレイリスト	
micro SD	移行可能コンテンツ	microSDメモリーカードに保存されている着うたフル®
Music&Videoチャンネル		
配信番組	Music&Videoチャンネルで配信された音楽番組	
iモーション：動画、iモーションなど		
iモード	サイトやメールから取得した動画/iモーションなど	
カメラ	ビデオカメラで撮影した動画	
プリインストール	お買い上げ時に登録されている動画	
データ交換	赤外線通信で取得した動画など	

micro SD	microSDメモリーカードに保存されている動画や i モーションなど	
	移行可能コンテンツ	FOMA端末から移動した著作権のある動画や i モーション
	オーディオ	音声のみの i モーション
	動画	ビデオカメラで撮影した動画
メロディ：メロディなど		
i モード	サイトやメールから取得したメロディなど	
プリインストール	お買い上げ時に登録されているメロディ	
データ交換	赤外線通信で取得したメロディなど	
micro SD	メロディ	microSDメモリーカードに保存されているメロディなど
SDオーディオ：microSDメモリーカードに保存されているSD-Audio規格対応の音楽データと、SDオーディオプレイヤーで作成したプレイリスト		







表示名／ファイル名／タイトルの違いについて

FOMA端末の静止画、Flash画像、動画／i モーション、メロディの各ファイルには、複数の名称があります。

表示名	データBOX内の一覧画面や表示／再生画面で表示される名称
ファイル名	パソコンや他の携帯電話などで表示される名称
タイトル*	FOMA L705iXの管理用の名称（変更できません）

※：静止画、Flash画像のファイルにはありません。

ファイル一覧画面に表示されるアイコンについて

アイコン	説明
	1つ上の一覧画面を表示
	送信・microSDメモリーカードへの移動が可能なファイル／不可能なファイル
	ファイル制限あり
	FOMAカード動作制限機能が設定されているファイル
	microSDメモリーカード内のファイル
	再配布が禁止されているファイル
※2 	ファイルの種類（JPEG／GIF／MP4（拡張子mp4）／MP4（拡張子3gp）／SMF／MFi／その他（未対応ファイル））

※1：リスト表示の場合に表示されます。

※2：一覧画面の種類によって、表示されるアイコンは異なります。

画像を表示する

撮影した静止画、サイトや i モードメールから取得した静止画などを表示します。

■ 表示可能なファイル形式について

ファイル形式*	JPEG、GIF
画素数	JPEG：1600×1200ドット以下 プログレッシブJPEG、GIF：800×600ドット以下
ファイルサイズ	2Mバイト以下
拡張子	jpg、gif

※：対応しているファイル形式でも、ファイルによっては表示できない場合があります。

1 [メニュー] ▶ (データBOX) ▶ 「マイピクチャ」

- [切替]：リスト表示とピクチャ表示を切り替えます。

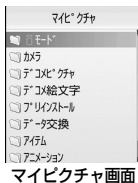

2 フォルダにカーソルを移動 ▶ [開く]

- [メール]：選択中のファイルを添付した i モードメール作成画面が表示されます。
- 一覧画面に表示されるアイコン → P235



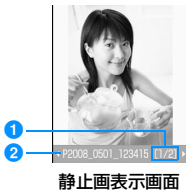

- 1 選択中のファイルの表示名
- 2 選択中のファイルの種類

3 ファイルにカーソルを移動 ▶ [表示]



- 1 通し番号 / 保存件数
フォルダ内に保存されているファイルの通し番号 / 保存件数を表示します。
- 2 ファイルの表示名

■ 静止画表示画面のボタン操作

ボタン	説明
	前のファイル/次のファイルを表示
 [全画面]	ソフトキー表示などを消して画像全体を表示/元の表示サイズへ戻す
 [メール]	表示中の画像をメールで送信→P171

お知らせ

- 静止画一覧画面で  [メール] を押しても、選択中の画像を添付した i モードメールを作成できます。
- FOMA L705iX で撮影した静止画以外の画像では、静止画ファイル一覧画面に表示されない場合があります。

マイピクチャ画面のサブメニュー

1 マイピクチャ画面(P236)▶フォルダにカーソルを移動▶ [メニュー]▶次の操作を行う

[名称変更]

選択中のフォルダの名前を変更します。全角/半角どちらも30文字まで入力できます。

▶フォルダの名前を編集

[新規フォルダ]

フォルダを作成します。

▶フォルダ名を入力

- 作成したフォルダの中にさらにフォルダを作成することはできません。

[1件削除]

選択中のフォルダを削除します。

▶「はい」

[リスト表示・ピクチャ表示]

フォルダの表示方法を切り替えます。

[ソート]

条件を設定してフォルダ内のファイルを並べ替えます。

▶「表示名」/「日付」/「サイズ」/「取得元」

[メモリー情報]

本体メモリー：「データBOX」内の保存領域の状態などを表示します。

外部メモリー：microSDメモリーカードの保存領域の状態などを表示します。

[フォルダ情報]

選択中のフォルダの名前、サイズ、フォルダ内のファイル数などを表示します。

静止画ファイル一覧画面のサブメニュー

1 静止画ファイル一覧画面(P236)▶ファイルにカーソルを移動▶ [メニュー]▶次の操作を行う

[ファイル]

表示：選択中のファイルを表示します。

編集：選択中のファイルを編集します。→P241

移動：選択中のファイルを他のフォルダに移動します。
▶移動先のフォルダを選択▶ [移動]

コピー：選択中のファイルを他のフォルダにコピーします。
▶コピー先のフォルダを選択▶ [コピー]

1件削除：選択中のファイルを削除します。
▶「はい」

全件削除：フォルダ内のすべてのファイルを削除します。
▶「はい」▶端末暗証番号を入力

名称変更：選択中のファイルの表示名を変更します。
▶表示名を編集

【複数選択】

ファイルを選択して削除します。

- ▶ **削除したいファイルにチェックを付ける**▶ [削除] ▶ 「はい」
- 次の操作で複数のファイルの移動/コピーができます。
 - ▶ **移動/コピーしたいファイルにチェックを付ける**▶ [メニュー] ▶ 「移動」/「コピー」▶ **移動/コピー先のフォルダを選択**▶ 「移動」/「コピー」
- [メニュー] を押して、「削除」「選択」「全件選択」「解除」「全件解除」も選択できます。

【情報表示】

選択中のファイルのファイル名やサイズ、種別などの情報を表示します。
→P240

【送信】*

メール : 選択中のファイルを添付して i モードメールを作成します。
「i モードメールを作成して送信する」の操作2 (P171) へ進みます。

赤外線通信 : 赤外線通信で1件送信します。

【設定】

選択中のファイルを待受画面や着信画面などに設定します。

待受画面 : 待受画面に設定します。

音声着信画面 : 音声電話着信画面に設定します。

テレビ着信画面 : テレビ電話着信画面に設定します。

ウェイクアップ画面 : ウェイクアップ画面に設定します。

【リスト表示・ピクチャ表示】

ファイルの表示方法を切り替えます。

【ソート】

条件を設定してファイルを並べ替えます。

▶ 「表示名」/「日付」/「サイズ」/「取得元」

【メモリー情報】

本体メモリー : 「データBOX」内の保存領域の状態などを表示します。

外部メモリー : microSD メモリーカードの保存領域の状態などを表示します。

【新規フォルダ】

利用できない項目です。

※ : Flashファイルでは利用できません。

静止画表示画面のサブメニュー

1 **静止画表示画面(P236)**▶ [メニュー]▶ **次の操作を行う**

【画像編集】*

表示中のファイルを編集します。→P241

【1件削除】

表示中のファイルを削除します。

▶ 「はい」

【タイトル編集】

表示中のファイルの表示名を編集します。

▶ **表示名を編集**

【情報表示】

表示中のファイルのファイル名やサイズ、種別などの情報を表示します。
→P240





【送信】*

メール : 選択中のファイルを添付して i モードメールを作成します。
「i モードメールを作成して送信する」の操作2 (P171) へ進みます。

赤外線通信 : 赤外線通信で1件送信します。





[全画面表示]

ソフトキー表示などを消して画像全体を表示します。

-  /  : 全体表示を元の表示へ戻します。
-  /  : 次の画像 / 前の画像を表示します。

[ズーム]

画像を拡大表示します。

-  [+]: 拡大
-  [-]: 1つ前の倍率に戻す
-  /  /  : 表示位置を移動
- 操作時に、画面右下に画像全体と表示領域を示します。

[設定]

表示中のファイルを待受画面や着信画面などに設定します。

待受画面 : 待受画面に設定します。

音声着信画面 : 音声電話着信画面に設定します。

テレビ着信画面 : テレビ電話着信画面に設定します。

ウェイクアップ画面 : ウェイクアップ画面に設定します。

[表示設定]

画像の表示方法やズーム、アニメーションの表示間隔などを設定します。

→P240

※ : Flashファイルでは利用できません。





Flash画像を表示する

サイトなどから取得したFlash画像を表示します。

■ 表示可能なファイル形式について

ファイル形式*	Flash
ファイルサイズ	100Kバイト以下
拡張子	swf

※ : 対応しているファイル形式でも、ファイルによっては再生できない場合があります。





- 1  [メニュー] ▶  (データBOX) ▶ 「マイピクチャ」
- 2 フォルダにカーソルを移動 ▶  [開く]
- 3 ファイルにカーソルを移動 ▶  [表示]



Flash再生画面

- 1 **通し番号 / 保存件数**
フォルダ内に保存されているファイルの通し番号 / 保存件数を表示します。
- 2 **ファイルの表示名**

■ Flash再生画面のボタン操作

ボタン	説明
 [全画面]	ソフトキー表示などを消して画像全体を表示/元の表示サイズへ戻す
 [リトライ]	Flashを最初から再生
	前のファイル/次のファイルを再生
	音量を上げる/下げる

Flash再生画面のサブメニュー

1 Flash再生画面(P239)▶ [メニュー]

- Flash再生画面のサブメニューは、「静止画表示画面のサブメニュー」(P238)と同じです。ただし、「画像編集」と「送信」は利用できません。

画像の情報を表示する

1 静止画ファイル一覧画面(P236)/静止画表示画面(P236)/Flash再生画面(P239)▶ [メニュー]▶「情報表示」

-  [編集] : 情報を編集します。

■ 情報表示画面に表示される情報

項目	情報内容
ファイル名	ファイル名を表示
ファイルサイズ	ファイルサイズを表示
ファイル種別*	ファイル形式を表示
保存日時	保存日時を表示

項目	情報内容
表示サイズ*	解像度を表示
ファイル制限	ファイル制限が設定されているかどうかを表示
取得元	取得元を表示
microSDへの移動	microSDメモリーカードへの移動が可能かどうかを表示

* : Flashファイルでは表示されません。

静止画の表示方法を設定する

画像の表示方法やズーム、アニメーションの表示間隔などを設定します。

1 静止画表示画面(P236)/Flash再生画面(P239)/アニメーション一覧画面(P244)▶ [メニュー]▶「表示設定」▶次の操作を行う

[表示種類]

オリジナル表示 : 実際のサイズで表示します。

拡大表示 : 画面のサイズに拡大して表示します。

[ズーム種類]

オリジナル表示 : 画面のサイズに拡大して表示した画像をズームします。

等倍表示 : 実際のサイズで表示した画像をズームします。

[アニメーション間隔]

アニメーションの表示間隔を設定します。

▶「低速」 / 「標準」 / 「高速」

2 [完了]

ファイル制限を設定する

ファイル制限を設定します。メールに添付して送信した場合、送信先のFOMA端末では送信、転送できなくなります。

1 ファイル制限を設定したいファイルを選択▶☐[メニュー]▶「情報表示」

情報表示画面が表示されます。

2 「ファイル制限」欄にカーソルを移動▶☐[編集]▶「ファイル制限あり」

お知らせ

- サイトからダウンロードしたファイルなどでは、変更できません。

静止画編集

静止画を編集する

静止画を編集します。編集した静止画は、編集元のファイルが保存されているフォルダに保存されます。

- 編集できるファイルはJPEGファイルのみです。ただし、ファイルによっては編集できない場合があります。
- 静止画の編集を繰り返し行くと、画質が劣化したり、ファイルサイズが大きくなったりする場合があります。

1 静止画表示画面(P236)▶☐[メニュー]▶「画像編集」



静止画編集画面

2 ☐[メニュー]▶次の操作を行う

【保存】

編集した静止画を保存します。操作5へ進みます。

【回転】

左 : 画像を左に90度回転します。

右 : 画像を右に90度回転します。

180 : 画像を180度回転します。

【鏡像】

左/右 : 画像を水平方向に反転します。

上/下 : 画像を垂直方向に反転します。

【サイズ変更】

画像のサイズを変更します。→P243

【切り出し】

画像の一部を切り出します。→P243

[挿入]

フレームやスタンプ、文字などを貼り付けます。

フレーム：画像にフレームを設定します。

- ▶フォルダを選択▶フレームを選択
- フレーム選択後、 [メニュー] を押して、「フレーム変更」「回転」を選択できます。

スタンプ：スタンプを画像に貼り付けます。→P243

テキスト：画像に文字を貼り付けます。→P244

[補正]

画像の明るさやコントラスト、色調などを変更します。

明るさ：画像の明るさを設定します。

- ▶/□で明るさを調節

コントラスト：画像のコントラストを設定します。

- ▶/□でコントラストを調節

カラー変更：画像の色を設定します。

- ▶/□/□でRed (赤) / Green (緑) / Blue (青) の各色ごとに調整

シャープネス：シャープな感じの画像に設定します。

- ▶/□でシャープネスを調節

ソフトネス：ソフトな感じの画像に設定します。

- ▶/□でソフトネスを調節

[エフェクト]



画像の効果を設定します。

セピア：セピア調に変換します。

白黒：白黒に変換します。

ネガ：ネガ調に変換します。

モザイク：範囲を選択してモザイクをかけます。

- ▶/□/□で始点を選択▶/□/□で終点を選択
- [メニュー] を押して、選択範囲の形を「四角」「丸」に変更できます。

[メール作成]

編集中の画像が添付された i モードメールを作成します。

[取消]

実行した編集をキャンセルし、1つ前の状態に戻します。

3 [OK]

■ 編集を取り消す場合

- [キャンセル] を押します。

4 [保存]

■ 1つ前の状態に戻す場合

- [取消] を押します。

5 「新規ファイル」

■ 元のファイルに上書き保存する場合

- 「上書き」を選択します。

お知らせ

<フレーム>

- 設定可能なフレームサイズはCIF (352×288)、QVGA (240×320)、QCIF (176×144)、Sub-QCIF (128×96) の4種類です。
- 編集元の画像サイズと同じフレームサイズのみ設定できます。



<補正>

- 編集元の画像サイズが640×480ドットより大きい場合は、補正できません。

<エフェクト>

- 編集元の画像サイズの縦または横が8ドット未満、または640×480ドットより大きい場合は、補正できません。













画像サイズを変更する

- 1 静止画編集画面(P241)▶[メニュー]▶「サイズ変更」
- 2 画像サイズを選択
- 3 [OK]▶静止画を保存する
 - 「静止画を編集する」の操作4 (P242) へ進みます。

お知らせ

- 編集元の画像サイズの縦または横が8ドット未満の場合は、サイズ変更できません。
- 編集元の画像と縦横比が異なるサイズを選択した場合は、元の縦横比を保ったままで拡大／縮小します。











画像の一部を切り出す

- 1 静止画編集画面(P241)▶[メニュー]▶「切り出し」
- 2 切り出しサイズを選択▶//で切り出す範囲に枠を移動▶[選択]
 - 「ユーザー設定サイズ」を選択した場合
//で始点を選択▶//で終点を選択して、切り出す範囲を設定します。
- 3 [OK]▶静止画を保存する
 - 「静止画を編集する」の操作4 (P242) へ進みます。

お知らせ

- 編集元の画像サイズの縦または横が8ドット未満の場合は、画像を切り出しできません。

スタンプを貼り付ける

- 1 静止画編集画面(P241)▶[メニュー]▶「挿入」▶「スタンプ」
- 2 スタンプを選択▶//で貼り付ける位置を選択
 - 別のスタンプを貼り付ける場合
[メニュー]▶「スタンプ変更」▶スタンプを選択▶//で貼り付ける位置を選択します。
 - スタンプを回転させる場合
[メニュー]▶「回転」▶「左」/「右」/「180」から選択します。
- 3 [完了]▶静止画を保存する
 - 「静止画を編集する」の操作4 (P242) へ進みます。

お知らせ

- 編集元の画像サイズの縦または横が24ドット未満、または640×480ドットより大きい場合は、スタンプを貼り付けできません。

文字を貼り付ける

画像に文字を貼り付けます。文字サイズやカラーの変更、回転を行ったり、吹き出しを貼り付けたりすることもできます。

1 静止画編集画面(P241)▶▶「メニュー」▶「挿入」▶「テキスト」

2 貼り付ける文字を入力する

3 ▶「メニュー」▶文字の設定を行う

【テキスト編集】

貼り付けた文字を変更します。

▶文字を編集

【フォントサイズ】

文字の大きさを設定します。

▶「大」／「中」／「小」

【フォントカラー】

貼り付けた文字の色を設定します。

▶色を選択

【回転】



貼り付けた文字を回転します。

▶「左」／「右」／「180」

【ふきだし】

吹き出しを設定します。

▶吹き出しを選択

4 ／／で貼り付ける位置を選択

5 ▶「完了」▶静止画を保存する

・「静止画を編集する」の操作4 (P242)へ進みます。

お知らせ



- ・編集元の画像サイズの縦または横が24ドット未満、または640×480ドットより大きい場合は、テキストを貼り付けできません。

アニメーション

アニメーションを作成する

保存されている静止画を使って20コマまでのアニメーションを作成できます。

- ・30件まで作成できます。
- ・アニメーションに登録できる静止画の画像サイズは640×480ドットまでです。

1 ▶「メニュー」▶ (データBOX)▶「マイピクチャ」▶「アニメーション」

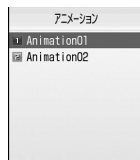

アニメーション
一覧画面

2 ▶「新規」▶ファイルの表示名を入力

3 [追加]▶フォルダにカーソルを移動▶[開く]▶画像を選択

画像を選択すると、登録した画像のファイル名が表示されます。

■登録した画像を削除する場合

削除したい画像にカーソルを移動して [削除] を押します。

4 操作3を繰り返して画像を登録▶[完了]

アニメーションを表示する

1 アニメーション一覧画面(P244)▶アニメーションにカーソルを移動▶[表示]



アニメーション表示画面

■アニメーション表示中のボタン操作

ボタン	説明
[◻] / [◻]	前のアニメーション / 次のアニメーションを再生
[🔍] [全画面]	ソフトキー表示などを消してアニメーション全体を表示 / 元の表示サイズへ戻す

画像ファイル選択画面のサブメニュー

登録する画像選択中の画面で次の操作を行えます。

- ◻ [表示] : 選択中の画像が表示されます。

1 登録する画像を選択中の画面(P245)▶[メニュー]▶次の操作を行う

【選択】

選択中のファイルアニメーションの画像に追加します。

【表示】

選択中のファイルを表示します。

【情報表示】

選択中のファイルのファイル名やサイズ、種別などの情報を表示します。
→P240

【リスト表示・ピクチャ表示】

ファイルの表示方法を切り替えます。

【ソート】

条件を設定してファイルを並べ替えます。

▶「表示名」 / 「日付」 / 「サイズ」 / 「取得元」

【メモリー情報】

本体メモリー : 「データBOX」内の保存領域の状態などを表示します。
外部メモリー : microSDメモリーカードの保存領域の状態などを表示します。

アニメーション一覧画面のサブメニュー

1 アニメーション一覧画面(P244)▶アニメーションにカーソルを移動▶[メニュー]▶次の操作を行う

【画像追加】

選択中のアニメーションに画像を追加します。

[1件削除]

選択中のアニメーションを削除します。

▶「はい」

[タイトル編集]

選択中のアニメーションの表示名を変更します。全角／半角どちらも30文字まで入力できます。

▶表示名を変更

[待受画面設定]

選択中のアニメーションを待受画面に設定します。

[表示設定]

画像の表示方法やズーム、アニメーションの表示間隔などを設定します。
→P240

アニメーション表示画面のサブメニュー

アニメーション表示画面(P245)▶[メニュー]▶
次の操作を行う

[1件削除]

表示中のアニメーションを削除します。





[タイトル編集]

表示中のアニメーションの表示名を変更します。全角／半角どちらも30文字まで入力できます。

▶表示名を変更

[全画面表示]

ソフトウェア表示などを消してアニメーション全体を表示します。

-  /  : 全画面表示を元の表示に戻します。
-  /  : 次のアニメーション／前のアニメーションを表示します。

[待受画面設定]

表示中のアニメーションを待受画面に設定します。

[表示設定]

画像の表示方法やズーム、アニメーションの表示間隔などを設定します。
→P240

動画 / i モーションプレイヤー



動画 / i モーションを再生する

撮影した動画、サイトや i モードメールから取得した i モーションなどを再生します。

■ 表示可能なファイル形式について

ファイル形式*	MP4 (Mobile MP4)
符号方式	MP4ファイル 映像: MPEG-4、H.263 音声: AMR、AAC
拡張子	mp4、3gp

※: 対応しているファイル形式でも、ファイルによっては再生できない場合があります。

 [メニュー]▶  (データBOX)▶ [i モーション]

-  [切替]: リスト表示とピクチャ表示を切り替えます。

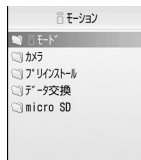

i モーション画面

2 フォルダにカーソルを移動▶ [開く]

- [メール]：選択中のファイルを添付した i モードメール作成画面が表示されます。
- 一覧画面に表示されるアイコン→P235



3 ファイルにカーソルを移動▶ [再生]

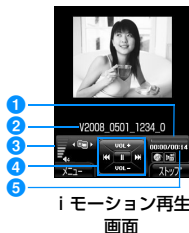

- 再生経過バー
再生経過をバーで表示します。
- ファイルの表示名
- 音量
- コントロールキー
操作可能なナビゲーションボタンを示します。
- 再生経過時間/全体の長さ

■ i モーション再生画面のボタン操作

ボタン	説明
[一時停止]	一時停止/再生
[前]/[次]	前のファイル/次のファイルを再生
[戻る] (押し続ける)	押している間映像/音声を巻戻し
[早送り] (押し続ける)	押している間映像/音声を早送り
[音量]	音量調節

テロップ中にリンクが設定されていた場合

i モーション再生が終了すると、Phone To/AV Phone To/Web To/Mail To機能を利用するかどうかを確認する画面が表示されます。項目を選択してください。

お知らせ

- ファイルによっては、再生中に早送りや巻戻しができない場合があります。

i モーション画面のサブメニュー



1 i モーション画面(P246)▶フォルダにカーソルを移動▶ [メニュー]

- i モーション画面のサブメニューは、「マイピクチャ画面のサブメニュー」(P237)と同じです。

i モーションファイル一覧画面のサブメニュー





i モーションファイル一覧画面(P247)▶ファイルにカーソルを移動▶[メニュー]▶次の操作を行う

[ファイル]

- 再生** : 選択中のファイルを再生します。
- 移動** : 選択中のファイルを他のフォルダに移動します。
▶移動先のフォルダを選択▶ [移動]
- コピー** : 選択中のファイルを他のフォルダにコピーします。
▶コピー先のフォルダを選択▶ [コピー]
- 1件削除** : 選択中のファイルを削除します。
▶「はい」
- 全件削除** : フォルダ内のすべてのファイルを削除します。
▶「はい」▶端末暗証番号を入力
- 名称変更** : 選択中のファイルの表示名を変更します。
▶表示名を編集
- 表示名初期化** : 選択中のファイルの表示名をファイルに設定されている初期タイトルに戻します。

[複数選択]

ファイルを選択して削除します。

- ▶削除したいファイルにチェックを付ける▶ [削除] ▶「はい」
- 次の操作で複数のファイルの移動/コピーができます。
▶移動/コピーしたいファイルにチェックを付ける▶ [メニュー] ▶「移動」/「コピー」▶移動/コピー先のフォルダを選択▶ [移動] / 「コピー」
 -  [メニュー] を押して、「削除」「選択」「全件選択」「解除」「全件解除」も選択できます。

[情報表示]

選択中のファイルのファイル名やサイズ、種別などの情報を表示します。
→P250

[送信]

メール : 選択中のファイルを添付して i モードメールを作成します。
「i モードメールを作成して送信する」の操作2 (P171) へ進みます。

赤外線通信 : 赤外線通信で1件送信します。

[音設定]

選択中のファイルを着信音などに設定します。

音声電話着信音 : 音声電話の着信音に設定します。

テレビ電話着信音 : テレビ電話の着信音に設定します。

メール着信音 : メールを受信したときの着信音に設定します。

メッセージR着信音 : メッセージRを受信したときの着信音に設定します。

メッセージF着信音 : メッセージFを受信したときの着信音に設定します。

SMS着信音 : SMSを受信したときの着信音に設定します。

アラーム音 : アラーム音に設定します。

[画面設定]

選択中のファイルを待受画面や着信画面などに設定します。

待受画面 : 待受画面に設定します。

音声電話着信画面 : 音声電話着信画面に設定します。

テレビ電話着信画面 : テレビ電話着信画面に設定します。

ウェイクアップ画面 : ウェイクアップ画面に設定します。

[リスト表示・ピクチャ表示]

ファイルの表示方法を切り替えます。

[ソート]

条件を設定してファイルを並べ替えます。

▶「表示名」/「日付」/「サイズ」/「取得元」

[メモリー情報]

本体メモリー：「データBOX」内の保存領域の状態などを表示します。

外部メモリー：microSDメモリーカードの保存領域の状態などを表示します。

[新規フォルダ]

利用できない項目です。

i モーション再生画面のサブメニュー

i モーション再生画面(P247)▶[メニュー]▶次の操作を行う

[再生]

再生します。

[メール作成]

選択中のファイルを添付して i モードメールを作成します。「i モードメールを作成して送信する」の操作2 (P171)へ進みます。

[音設定]

再生中のファイルを着信音などに設定します。

- 音声電話着信音**：音声電話の着信音に設定します。
- テレビ電話着信音**：テレビ電話の着信音に設定します。
- メール着信音**：メールを受信したときの着信音に設定します。
- メッセージR着信音**：メッセージRを受信したときの着信音に設定します。
- メッセージF着信音**：メッセージFを受信したときの着信音に設定します。
- SMS着信音**：SMSを受信したときの着信音に設定します。
- アラーム音**：アラーム音に設定します。

[画面設定]

選択中のファイルを待受画面や着信画面などに設定します。

- 待受画面**：待受画面に設定します。
- 音声電話着信画面**：音声電話着信画面に設定します。
- テレビ電話着信画面**：テレビ電話着信画面に設定します。
- ウェイクアップ画面**：ウェイクアップ画面に設定します。

[拡大再生]

ソフトキー表示などを消して動画/i モーション全体を表示します。

- を押すと元の表示サイズへ戻ります。

[ミュート・ミュート解除]

消音/消音解除します。

[編集]

再生中の動画/i モーションを編集します。→P250

[情報表示]

再生中のファイルのファイル名やサイズ、種別などの情報を表示します。→P250

お知らせ

- サブメニュー操作中は、動画/i モーションの再生は一時停止します。

<音設定/画面設定>

- 次の動画/i モーションは、着メーションや着信画面に設定できません。
 - 赤外線通信やドコモケータイdatalinkなどを使用して、パソコンや他のFOMA端末に転送してから、もう一度FOMA端末本体に戻した場合
 - コンテンツ移行対応の i モーション以外でmicroSDメモリーカードから、FOMA端末本体にコピーまたは移動した場合 (FOMA端末本体からmicroSDメモリーカードにコピーまたは移動してから、もう一度FOMA端末本体にコピーまたは移動した場合も含まれます)

動画 / i モーションの情報を表示する

i モーションファイル一覧画面(P247) / i モーション再生画面(P247) ▶  [メニュー] ▶ 「情報表示」

-  [編集] : 情報を編集します。

■ 情報表示詳細画面に表示される情報

項目	情報内容
ファイル名	ファイル名を表示
ファイルサイズ	ファイルサイズを表示
ファイル種別	ファイル形式を表示
保存日時	保存日時を表示
再生時間	ファイルの再生時間を表示
表示サイズ	解像度を表示
オーディオ	音声形式を表示
ファイル制限	ファイル制限が設定されているかどうかを表示 →P241
着信音設定	着信音に設定可能かどうかを表示
着信画面設定	待受画面や着信画面に設定可能かどうかを表示
タイトル	ファイルの初期タイトルを表示
作成者	作成者情報を表示
コピーライト	著作権情報を表示
説明	ファイルの説明を表示
取得元	取得元を表示

項目	情報内容
microSDへの移動	microSDメモリーカードへの移動が可能かどうかを表示

動画 / i モーション編集

動画 / i モーションを編集する

動画 / i モーションを編集します。編集した動画 / i モーションは、編集元のファイルが保存されているフォルダに保存されます。

- お買い上げ時に登録されているファイルは編集できません。
- ファイルによっては編集できない場合があります。
- i モーションに表示されるテロップ情報は編集できません。

動画の一部を静止画として切り出す

動画 / i モーションを静止画として切り出します。切り出した画像は「データBOX」内「マイビクチャ」の「カメラ」フォルダに保存されます。

1 i モーション再生画面(P247)▶静止画として切り出す画像を表示する

- i モーション再生中の操作方法→P247

2 [メニュー]▶「編集」▶「キャプチャ」

動画の一部を切り出す

動画 / i モーションの一部を切り出します。

- i モーション再生画面(P247)▶[メニュー]▶「編集」▶「トリミング」▶次の操作を行う

[500KB]

始点から後の映像を、500Kバイト以下に収まる範囲まで切り出して保存します。

- ▶を押して動画 / i モーションを再生▶切り出したい箇所まで▶[開始]

[2MB]

始点から後の映像を、2Mバイト以下に収まる範囲まで切り出して保存します。

- ▶を押して動画 / i モーションを再生▶切り出したい箇所まで▶[開始]

[範囲指定]

選択した始点から終点までの映像を切り出して保存します。

- ▶を押して動画 / i モーションを再生▶切り出したい箇所まで▶[開始]
- ▶切り出しを終了したい箇所まで▶[完了]

メロディプレイヤー

メロディを再生する

お買い上げ時に登録されているメロディや、サイトなどから取得したメロディを再生します。

■再生可能なファイル形式について

ファイル形式*	SMF, MFI
拡張子	mid, mld

*：対応しているファイル形式でも、ファイルによっては再生できない場合があります。

1 [メニュー]▶(データBOX)▶「メロディ」



メロディ画面

2 フォルダにカーソルを移動▶[開く]

- 一覧画面に表示されるアイコン▶P235



メロディファイル一覧画面

3 ファイルにカーソルを移動▶[再生]

- [メール]：選択中のファイルを添付した i モードメール作成画面が表示されます。



メロディ再生画面

- 再生経過バー
再生経過をバーで表示します。
- ファイルの表示名

- ③ 音量
- ④ コントロールキー
操作可能なナビゲーションボタンを示します。
- ⑤ 再生経過時間/全体の長さ

■ メロディ再生画面のボタン操作

ボタン	説明
	一時停止/再生
	前のファイル/次のファイルを再生
	音量調節

メロディ画面のサブメニュー

1 メロディ画面(P251)▶フォルダにカーソルを移動▶[メニュー]

- メロディ画面のサブメニューは、「マイピクチャ画面のサブメニュー」(P237)と同じです。

メロディファイル一覧画面のサブメニュー

1 メロディファイル一覧画面(P251)▶ファイルにカーソルを移動▶[メニュー]▶次の操作を行う

【ファイル】

- 再生** : 選択中のファイルを再生します。
- 移動** : 選択中のファイルを他のフォルダに移動します。
▶移動先のフォルダを選択▶ [移動]
- コピー** : 選択中のファイルを他のフォルダにコピーします。
▶コピー先のフォルダを選択▶ [コピー]
- 1件削除** : 選択中のファイルを削除します。
▶ [はい]
- 全件削除** : フォルダ内のすべてのファイルを削除します。
▶ [はい] ▶端末暗証番号を入力
- 名称変更** : 選択中のファイルの表示名を変更します。
▶表示名を編集
- 表示名初期化** : 選択中のファイルの表示名をファイルに設定されている初期タイトルに戻します。

【複数選択】

- ファイルを選択して削除します。
- ▶削除したいファイルにチェックを付ける▶ [削除] ▶ [はい]
- 次の操作で複数のファイルの移動/コピーができます。
▶移動/コピーしたいファイルにチェックを付ける▶ [メニュー] ▶「移動」/「コピー」▶移動/コピー先のフォルダを選択▶ [移動]/ [コピー]
 - [メニュー] を押して、「削除」「選択」「全件選択」「解除」「全件解除」も選択できます。

【情報表示】

選択中のメロディのファイル名やサイズ、種別などの情報を表示します。
→P254

【送信】

- メール** : 選択中のメロディを添付して i モードメールを作成します。
「i モードメールを作成して送信する」の操作2 (P171)へ進みます。
- 赤外線通信** : 赤外線通信で1件送信します。

[設定]

選択中のメロディを着信音などに設定します。

- 音声電話着信音 : 音声電話の着信音に設定します。
テレビ電話着信音 : テレビ電話の着信音に設定します。
メール着信音 : メールを受信したときの着信音に設定します。
メッセージR着信音 : メッセージRを受信したときの着信音に設定します。
メッセージF着信音 : メッセージFを受信したときの着信音に設定します。
SMS着信音 : SMSを受信したときの着信音に設定します。
アラーム音 : アラーム音に設定します。

[ソート]

条件を設定してファイルを並べ替えます。

▶「表示名」／「日付」／「サイズ」／「取得元」

[メモリー情報]

- 本体メモリー : 「データBOX」内の保存領域の状態などを表示します。
外部メモリー : microSDメモリーカードの保存領域の状態などを表示します。

[新規フォルダ]

利用できない項目です。

メロディ再生画面のサブメニュー

1 メロディ再生画面(P251)▶[メニュー]▶次の操作を行う

[メール作成]

再生中のメロディを添付してiモードメールを作成します。「iモードメールを作成して送信する」の操作2(P171)へ進みます。

[設定]

再生中のメロディを着信音などに設定します。

- 音声電話着信音 : 音声電話の着信音に設定します。
テレビ電話着信音 : テレビ電話の着信音に設定します。
メール着信音 : メールを受信したときの着信音に設定します。
メッセージR着信音 : メッセージRを受信したときの着信音に設定します。
メッセージF着信音 : メッセージFを受信したときの着信音に設定します。
SMS着信音 : SMSを受信したときの着信音に設定します。
アラーム音 : アラーム音に設定します。

[ミュート・ミュート解除]

消音／消音解除します。

[情報表示]

再生中のメロディのファイル名やサイズ、種別などの情報を表示します。
→P254

お知らせ

- サブメニュー操作中は、メロディの再生は一時停止します。

メモディの情報を表示する

メモディファイル一覧画面(P251)／メモディ再生画面(P251)▶[メニュー]▶「情報表示」

-  [編集]：情報を編集します。

■ 情報表示詳細画面に表示される情報

項目	情報内容
ファイル名	ファイル名を表示
ファイルサイズ	ファイルサイズを表示
ファイル種別	ファイル形式を表示
保存日時	保存日時を表示
再生時間	ファイルの再生時間を表示
ファイル制限	ファイル制限が設定されているかどうかを表示 →P241
着信音設定	着信音に設定可能かどうかを表示
タイトル	ファイルの初期タイトルを表示
取得元	取得元を表示
microSDへの移動	microSDメモリーカードへの移動が可能かどうかを表示

microSDメモリーカードについて

FOMA 端末内の電話帳やメール、ブックマークなどのデータを microSDメモリーカードに保存したり、microSDメモリーカード内のデータをFOMA端末内に取り込んだりすることができます。また、FOMA端末からmicroSDメモリーカード内のデータを閲覧することもできます。

- FOMA L705iXでは市販の2GバイトまでのmicroSDメモリーカードに対応しています(2008年1月現在)。microSDメモリーカードの製造メーカや容量など、最新の動作確認情報については下記のサイトをご覧ください。また、掲載されているmicroSDメモリーカード以外については、動作しない場合がありますのでご注意ください。

- iモードから「i Menu」▶「メニュー/検索」▶「ケータイ電話メーカ」▶「WOW LG」
- パソコンから <http://jp.lgmobile.com/>

なお、掲載されている情報は動作確認の結果であり、すべての動作を保証するものではありませんので、あらかじめご了承ください。

- microSDメモリーカードおよびmicroSDメモリーカードアダプタは、家電量販店などでお買い求めいただけます。



サイトアクセス用
QRコード

microSDメモリーカード使用時のご注意

- パソコンなど他機器でフォーマットしたmicroSDメモリーカードは、使用できない場合があります。FOMA L705iXでフォーマットしたものを使用してください。→P257
- microSDメモリーカードは、事故や故障によってデータを消失または変形してしまうことがあります。大切なデータは控えを取っておくことをおすすめします。なお、データが消失または変化した場合の損害につきましては、当社では責任を負いかねますのであらかじめご了承ください。

- ・転送するデータ量によっては通信に時間がかかる場合があります。また、データをコピーできない場合があります。
- ・データの読み込みや書き込み中に、FOMA 端末の電源を切らないでください。
- ・データの読み込みや書き込み中、microSD メモリーカードのフォーマット中に、FOMA 充電機能付USB接続ケーブル 01/02 (別売) を抜かないでください。データ消失などの原因となります。
- ・microSD メモリーカード内のデータを表示したり、保存容量を確認したりするときなど、microSD メモリーカード利用中は、絶対に microSD メモリーカードを抜かないでください。
- ・ラベルやシールなどを貼って使用しないでください。ラベルやシール程度の厚みでも接触不良やデータの破壊などの原因になることがあります。
- ・端子部分には手や金属などで触れたりしないでください。
- ・強い衝撃を与えたり、曲げたり、落としたり、水に濡らしたりしないでください。
- ・microSD メモリーカードを取り外した後は、乳幼児の手の届く場所には放置しないでください。誤って飲み込んでしまい、けがなどの原因となります。
- ・microSD メモリーカードを取り付け／取り外しを行うとき、指を急に離すとカードが飛び出すことがありますので、顔などを近づけないでください。また、特に小さなお子様には触らせないでください。けがの原因となります。
- ・FOMA 端末⇔microSD メモリーカード間でコピー／移動できるファイルのサイズは、1件あたり以下の通りです。
画像*：2Mバイト、動画／i モーション：2Mバイト、メロディ：100Kバイト、着うたフル®：5Mバイト
※ Flash画像は対応していません。
- ・サイトから取得した、FOMA 端末外への出力が禁止されている i モーション、着うたフル®をmicroSDメモリーカードに移動できます。ただし、IP (情報サービス提供者) が許可していないときは保存できません。
- ・パソコンなど他の機器から microSD メモリーカードに保存したデータは、FOMA端末で表示、再生できない場合があります。また、FOMA端末からmicroSDメモリーカードに保存したデータは、他の機器で表示、再生できない場合があります。

microSD メモリーカードの取り付けかた／取り外しかた

- ・「電源を切る」(P50) の操作を行った後、背面を上にして電池パックを取り外してから、microSDメモリーカードの取り付け、または取り外しを行ってください。→P46

取り付けかた

microSDメモリーカードを取り付けるときは、FOMA端末を閉じた状態で、両手で持って行ってください。

- 1 ガイドをカチッと音がするまで「OPEN」の方向に動かし、
- 2 矢印の方向に引き上げる

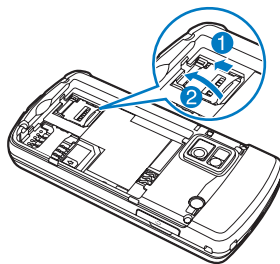

- 2 microSDメモリーカードの印字面を上にして、microSDメモリーカードとFOMA端末の金属端子が合うようにはめ込む

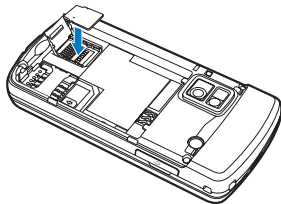

- 3 ガイドを完全に下ろし(1)、カチッと音がするまで「LOCK」の方向に動かし(2)、microSDメモリーカードを固定する

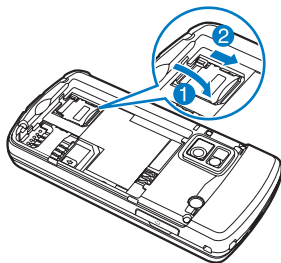

- microSDメモリーカードが浮き上がらないように軽く押さえながら、ガイドを下ろしてください。

お知らせ

- microSDメモリーカードは正しく取り付けてください。正しく取り付けられていないとmicroSDメモリーカードを利用できません。

取り外しかた

- 1 ガイドをカチッと音がするまで「OPEN」の方向に動かし(1)、矢印2の方向に引き上げる

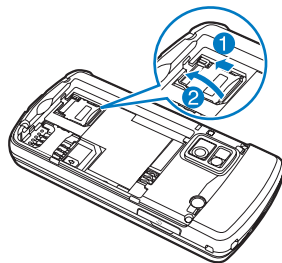

- 2 microSDメモリーカードを取り出す

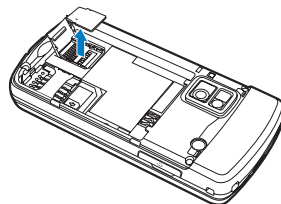

3 ガイドを完全に下ろし(①)、カチッと音がするまで「LOCK」の方向に動かす(②)

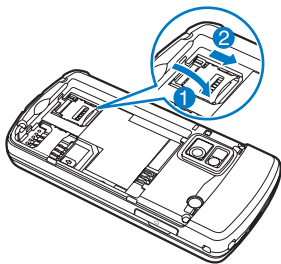

microSDメモリーカードを使う

FOMA端末に保存されている画像や動画 / i モーションなど、データBOX内のファイルをmicroSDメモリーカードに保存したり、パソコンからmicroSDメモリーカードに保存したファイルをFOMA端末本体で表示したりすることができます。

microSDメモリーカードをフォーマットする

microSDメモリーカードをフォーマット(初期化)してFOMA端末で使えるようにします。

1 [メニュー]▶[LifeKit/ワンセグ]▶[microSD]▶[microSDフォーマット]

すべてのデータが削除されることを知らせるメッセージが表示され、フォーマットを実行するかどうかを選択します。

2 「はい」▶端末暗証番号を入力

お知らせ

- フォーマットは必ず本FOMA端末で行ってください。
- microSDメモリーカードをフォーマットすると、保存されているファイルはすべて削除されます。誤って大切なデータを削除することのないようにご注意ください。

microSDメモリーカード内のファイルを表示／再生する

「データBOX」で、FOMA端末内にあるファイルと同じように表示／再生ができます。

1 [メニュー]▶[データBOX]▶[マイピクチャ]／[ミュージック]／[i モーション]／[メロディ]▶[micro SD]

- 「画像を表示する」→P236
- 「フォルダ・プレイリスト・音楽データの管理」→P287
- 「動画 / i モーションを再生する」→P246
- 「メロディを再生する」→P251

お知らせ

- ファイルによっては、表示／再生ができない場合があります。
- microSDメモリーカード内のフォルダ／ファイル一覧画面のサブメニューは、FOMA端末のフォルダ／ファイル一覧画面と同様です。ただし、「ソート」「設定」、赤外線での送信は利用できません。

FOMA 端末⇔microSD メモリーカード間で ファイルをコピー／移動する

データBOX内の「micro SD」フォルダとその他のフォルダ間でファイルをコピー／移動することで、microSDメモリーカード⇔FOMA 端末間でファイルをコピー／移動します。

例:FOMA端末内に保存された静止画ファイルを、microSDメモリーカードに移動する場合

- 1 [メニュー] ▶ (データBOX) ▶ 「マイピクチャ」
- 2 フォルダにカーソルを移動 ▶ [開く]
 - 「micro SD」以外のフォルダを選択します。
- 3 ファイルにカーソルを移動 ▶ [メニュー] ▶ 「ファイル」 ▶ 「移動」
- 4 移動先のフォルダにカーソルを移動 ▶ [開く] ▶ [移動]

お知らせ

- ファイルの種類やサイズによっては、コピー／移動できない場合があります。
- 本FOMA端末に保存されているFlashは、microSDメモリーカードにコピー／移動できません。
- FOMA端末内に保存された著作権のある移動可能な i モーション・音楽データは、それぞれの「micro SD」フォルダの「移行可能コンテンツ」フォルダ内に移動できます。

FOMA端末⇔microSDメモリーカード間で 個人情報のデータをやりとりする

FOMA 端末とmicroSDメモリーカード間で個人情報のデータをコピーしたり、FOMA端末のデータをmicroSDメモリーカードにバックアップしたりします。

個人情報のデータには、次のものがあります。

- 電話帳
- スケジュール
- メモ
- To Do リスト
- 受信BOX (受信メール)
- 送信BOX (送信メール)
- 未送信BOX (未送信メール)
- ブックマーク

個人情報のデータをFOMA 端末からmicroSD メモリーカードにコピーする

FOMA 端末に登録されている個人情報のデータを、microSDメモリーカードにコピーします。

データを1件ずつコピーする

例：電話帳データを1件コピーする場合

- 1 ▶ コピーしたい電話帳を選択 ▶ [メニュー] ▶ 「コピー」 ▶ 「microSDへ」

データの種類を選択して一括でコピーする（バックアップ）

1 [メニュー]▶[LifeKit/ワンセグ]▶[microSD]▶[個人情報]

2 [バックアップ]▶コピーしたいデータの種類を選択

3 端末暗証番号を入力▶「はい」

■ 電話帳の場合

「自局番号」の登録データをコピーするかどうかを確認するメッセージが表示されます。

▶「はい」 / 「いいえ」

個人情報のデータをmicroSDメモリーカードからFOMA端末にコピー／上書きする

microSDメモリーカードに登録されている個人情報のデータを、FOMA端末にコピー／上書きします。

データを1件ずつコピーする

1 [メニュー]▶[LifeKit/ワンセグ]▶[microSD]▶[個人情報]

2 データの種類を選択

microSDメモリーカードに保存されているデータが表示されます。



個人情報データ
一覧画面
(例：電話帳)

■ 個人情報データ一覧画面に表示されるアイコン

アイコン	説明
	個別データ（1件のデータ） 電話帳／スケジュール／メモ／ To Do リスト／受信BOX／送信BOX／ 未送信BOX／ブックマーク
	バックアップデータ（複数のデータ） 電話帳／スケジュール／メモ／ To Do リスト／受信BOX／送信BOX／ 未送信BOX／ブックマーク

3 データにカーソルを移動▶[メニュー]

- [選択]：データの詳細を表示します。

4 「本体へコピー」▶「はい」

■ バックアップデータの場合

「本体へコピー」▶端末暗証番号を入力▶「はい」を選択します。

お知らせ

- 操作3でバックアップデータを選択▶データにカーソルを移動▶ [メニュー] を押すと、「本体へコピー」「本体へ上書き」を選択できます。「本体へコピー」を選択した場合は、「選択データ」/「全データ」のどちらかを選択できます。
- バックアップデータ内の個別データは、FOMA端末の最大保存件数分だけ表示可能です。

個人情報データ一覧画面のサブメニュー

個人情報データ一覧画面(P259)▶データにカーソルを移動▶ [メニュー]▶次の操作を行う

[名称変更] *

選択中のデータの名前を変更します。

▶データの名前を編集

[microSDへコピー]

表示中のデータ種類のデータを、FOMA端末からmicroSDメモリーカードへ一括でコピー（バックアップ）します。

▶端末暗証番号を入力▶「はい」

- 電話帳の場合は、「自局番号」の登録データをコピーするかどうかを確認するメッセージが表示されます。
▶ 「はい」 / 「いいえ」

[本体へコピー] *

選択中のデータをFOMA端末へコピーします。

▶「はい」

- バックアップデータの場合は、「本体へコピー」▶端末暗証番号を入力▶「はい」を選択します。

[本体へ上書き] *

選択中のデータでFOMA端末のデータを上書きします。→P260

[複数選択] *

データを選択して削除します。

▶削除したいデータにチェックを付ける▶ [削除] ▶「はい」

- [メニュー] を押して、「削除」や「本体へコピー」、「選択/解除」から「全件選択」「全件削除」を選択できます。

[削除] *

選択中のデータを削除します。

▶「はい」

[メモリー情報]

microSDメモリーカードの保存領域の状態などを表示します。

※：microSDメモリーカードにデータがない場合は表示されません。

バックアップデータで上書きする

あらかじめバックアップしておいたデータで、FOMA端末のデータを上書きします。

- 「本体へ上書き」を選択すると、FOMA 端末内の登録データは消去され、microSDメモリーカード内の選択したデータにまるごと入れ替わりましますのでご注意ください。「本体へ上書き」を選択する前に、大切なデータが登録されていないことを確認してください。

1 個人情報データ一覧画面(P259)▶データにカーソルを移動▶ [メニュー]▶「本体へ上書き」

2 端末暗証番号を入力▶「はい」

■ 電話帳の場合

「自局番号」の登録データをコピーするかどうかを確認するメッセージが表示されます。

▶ 「はい」 / 「いいえ」

microSDメモリーカードの情報を更新する

他の機器でmicroSDメモリーカード内のデータを変更、追加、削除したことによってFOMA端末でデータを正しく表示できなくなったときに、microSDメモリーカードの情報を更新します。

1 [メニュー]▶ (LifeKit/ワンセグ)▶「microSD」▶「データ更新」

2 更新したいデータの種類のチェックを付ける▶ [完了]

お知らせ

- microSDメモリーカードに保存されているデータが多い場合は、情報の更新に時間がかかります。
- 他の機器でmicroSDメモリーカードにデータを保存した場合、FOMA端末で管理情報を作成するために必要な空き容量が不足し、microSDメモリーカードに保存したデータがFOMA端末で正しく表示できなくなることがあります。

microSDメモリーカードの保存容量を確認する

microSDメモリーカードの保存領域の状態などを表示します。

1 [メニュー]▶ (LifeKit/ワンセグ)▶「microSD」▶「メモリー情報」

お知らせ

- データが1件も保存されていない状態でも使用済み領域が「OKB」にならない場合は、microSDメモリーカードを初期化してください。
- 実際に使用できるmicroSDメモリーカードの容量は、microSDメモリーカードに記載されている容量より少なくなります。
- microSDメモリーカードの空き容量が少ない場合、データを保存できないことがあります。不要なデータを削除するか、空き容量が十分なmicroSDメモリーカードを取り付けてからデータを保存してください。

microSDメモリーカードのフォルダ構成

FOMA端末からmicroSDメモリーカードにファイルを移動/コピーしたときや、カメラで撮影した静止画や動画を直接microSDメモリーカードに保存したときなど、そのファイルに対応したフォルダがmicroSDメモリーカードに自動的に作成されます。

- パソコンなどからmicroSDメモリーカードにファイルを書き込む場合も、次のようなフォルダ構成とファイル名にする必要があります。

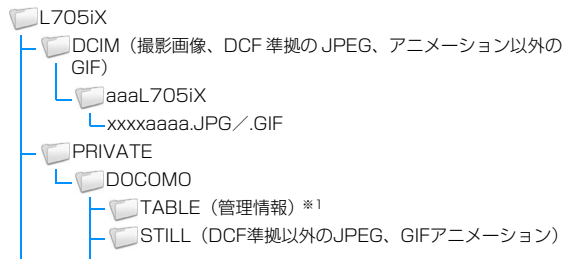

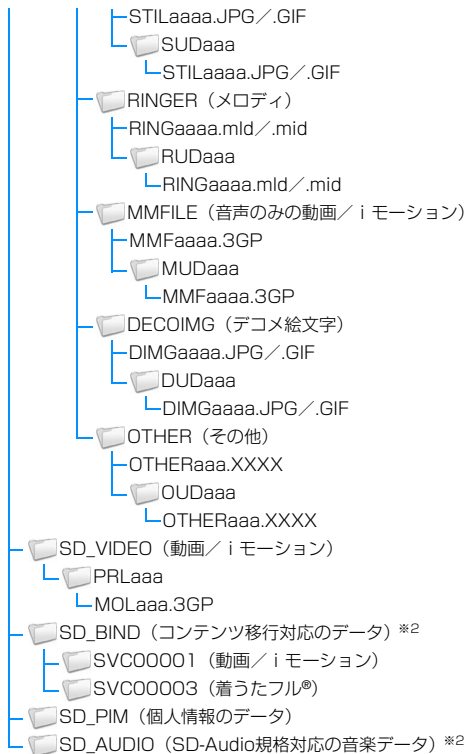

x: 半角英数字が入ります。
a: 0~9の半角数字が入ります。

※1: TABLE フォルダの下には「DCIM」「STILL」「RINGER」「MMFILE」「DECOIMG」「SD_VIDEO」「OTHER」それぞれについて付加情報を格納するフォルダがあります。

※2: 暗号化されているため、パソコンなどで直接データを参照することはできません。また、フォルダ下のファイルを削除・変更・追加しないでください。FOMA L705iXで正しく動作しなくなる場合があります。

■ microSDメモリーカードに保存できる件数

- microSDメモリーカードに保存できる件数は、ご使用になるmicroSDメモリーカードの容量によって異なります。
- microSDメモリーカードに保存できる容量は、「メモリー情報」「メモリー状況」で確認できます。→P261、P316

ファイル	フォルダ	保存可能件数
静止画 (DCF準拠のJPEG、アニメーション以外のGIF)	DCIM	900フォルダ/1フォルダ最大999件
静止画 (DCF準拠以外のJPEG、GIFアニメーション)	STILL	999フォルダ/1フォルダ最大999件
メロディ	RINGER	999フォルダ/1フォルダ最大999件
音声のみの動画/i モーション	MMFILE	999フォルダ/1フォルダ最大999件
デコメ絵文字	DECOIMG	999フォルダ/1フォルダ最大999件
動画/i モーション	SD_VIDEO	999フォルダ/1フォルダ最大999件
個人情報のデータ	SD_PIM	1フォルダ/65535件
その他のファイル	OTHER	999フォルダ/1フォルダ最大999件



お知らせ

- 本FOMA端末で使用したmicroSDメモリーカードは、そのまま他のmicroSDメモリーカード対応のFOMA端末に差し込んでも、フォルダ構成が異なるためご利用できません。
- お使いのパソコンによっては、フォルダ名／ファイル名が小文字で表示される場合があります。また、拡張子や一部のフォルダ（隠しフォルダ）などが表示されない場合があります。
- microSDメモリーカード内のフォルダをパソコンで削除したり、移動したりしないでください。FOMA L705iXで読み込みなくなる場合があります。

FOMA 端末をmicroSDメモリーカードリーダー／ライターとして使う

microSDメモリーカードを本FOMA端末に挿入した状態でパソコンに接続し、microSDメモリーカード内のデータを読み込み／書き込みできます。

- microSDメモリーカードをご利用になるには、別途microSDメモリーカードが必要となります。
- リーダー／ライターとして利用できる対応OSは、Windows Vista、Windows XP、Windows 2000（各日本語版）のみです。それ以外のOSでの動作は保証しておりません。
- FOMA 端末をmicroSDメモリーカードリーダー／ライターとして使うには、USBモードの設定が必要です。USBモードを設定するときは、FOMA 充電機能付USB接続ケーブル 01／02（別売）を外した状態で設定してください。

- 1  [メニュー] ▶  (設定) ▶ 「その他」▶ 「USBモード設定」▶ 「microSDモード」

- 2 FOMA端末の外部接続端子キャップを開け(①)、FOMA 充電機能付USB接続ケーブル 01／02の外部接続コネクタをラベル面を上にしてまっすぐ「カチッ」と音がするまで差し込む(②)
- 3 FOMA 充電機能付USB接続ケーブル 01／02のUSBコネクタをパソコンのUSB端子に接続する(③)

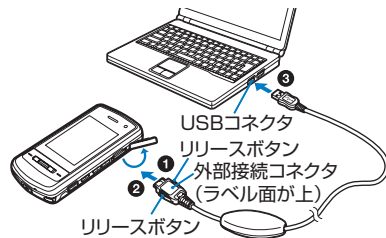

お知らせ

- パソコンからmicroSDメモリーカードやFOMA 充電機能付USB接続ケーブル 01／02を抜くときは、パソコンのタスクトレイから「ハードウェアの安全な取り外し」の操作を必ず行ってください。操作をしないでmicroSDメモリーカードやFOMA 充電機能付USB接続ケーブル 01／02を抜くと、データ消失などの原因となります。
- USBモード設定を切り替える場合は、一度FOMA 充電機能付USB接続ケーブル 01／02を外してから切り替えてください。FOMA 端末とFOMA 充電機能付USB接続ケーブル 01／02が接続されている状態では、USBモードは切り替わりません。
- FOMA 充電機能付USB接続ケーブル 01／02を抜くと、USBモード設定は自動的に「通信モード」に戻ります。

■ お願い

本FOMA端末とパソコンが正しく接続されているか十分確認してください。正しく接続されていない場合、データの送受信ができないだけでなく、データが失われる場合があります。

赤外線通信

赤外線通信を利用する

赤外線通信機能を持つ機器との間で、電話帳やスケジュール、ブックマークなどを送受信できます。

■ データ転送で送受信できるデータ

データの種類	受信の可否		送信の可否		保存件数
	1件	全件	1件	全件	
電話帳（個人データ）	○	○	○	○	P80を参照
スケジュール	○	○	○	○	200件まで
To Do*1	○	○	○	○	50件まで
受信メール	○	○	○	○	1000件まで
送信メール	○	○	○	○	500件まで
未送信メール	○	○	○	○	
画像ファイル*2	○	×	○	×	1000件まで
動画ファイル*2	○	×	○	×	1000件まで
メロディ*3	○	×	○	×	1000件まで
ブックマーク*4	○	○	○	○	100件まで
メモ	○	○	○	○	50件まで

*1：設定時刻以前にアラームが設定されているTo Doを受信した場合は、正しく登録されないことがあります。

- ※2：送受信できるデータの容量は、ファイル1件につき最大2Mバイトまでです。
- ※3：送受信できるデータの容量は、ファイル1件につき最大100Kバイトまでです。
- ※4：ブックマークを送受信した場合、相手の機種によっては、フォルダ分けの設定が反映されない場合があります。

■ 赤外線通信で受信したデータの保存先

データの種類	保存先
電話帳	電話帳
スケジュール	スケジュール
To Do	スケジュール
受信メール	受信BOX
送信メール	送信BOX
未送信メール	未送信メールBOX
静止画	「データBOX」内「マイピクチャ」の「データ交換」フォルダ
動画	「データBOX」内「iモーション」の「データ交換」フォルダ
メロディ	「データBOX」内「メロディ」の「データ交換」フォルダ
ブックマーク	「Bookmark」フォルダ
メモ	メモ

赤外線通信を行うには

- 赤外線通信距離は約20cm以内でご利用ください。
- 赤外線通信中は、データ送受信が終わるまでFOMA端末を動かさないでください。

- FOMA 端末を手に持って赤外線通信を行う場合は、ぶれないようにしっかりと固定させてください。

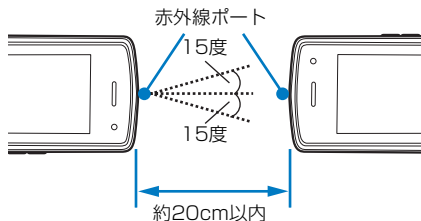

データ転送するときのご注意

- 赤外線通信中は、圏外と同じ状態になるため、通話、iモード、データ通信などはできません。
- 送信する相手のFOMA端末の状態によっては、データ転送できない場合があります。また、相手の機種によって、受信メールやブックマークのフォルダ分けの設定や電話帳のグループ設定などが反映されなかったり、デコメールの内容などが正常に登録できなかったりする場合があります。
- FOMA L705iX以外の赤外線通信機器との通信では、データが正しく受信されないことや受信側でデータが正しく表示されない場合があります。
- 転送するデータ量によっては、通信に時間がかかる場合があります。また、受信できない場合があります。
- 直射日光が当たっている場所や蛍光灯の真下、赤外線装置の近くでは、その影響により正常に通信できない場合があります。
- iモードメールにファイルが添付されている場合は、添付ファイルも転送されます。ただし、添付ファイルの種類によっては転送されない場合があります。
- メール本文などに絵文字や記号を使用している場合、対応機種以外の携帯電話やパソコンなどに送信すると、受信側で絵文字や一部の記号が正しく表示されない場合があります。

- オールロック、プライバシーモード設定、セルフモードを設定中は、赤外線通信は利用できません。
- 大きなサイズのメールは、相手に正しく送信できない場合があります。
- メールを転送する場合、取得済みの添付ファイルのみ転送されます。

赤外線送信 / 赤外線受信

データを1件ずつ送受信する

データを1件ずつ送信する

- あらかじめ、受信側の機器を赤外線受信状態にしてから送信してください。

例：電話帳データを1件送信する場合

- 1 待受画面▶▶送信したい電話帳にカーソルを移動▶[メニュー]▶「赤外線送信」▶「送信」▶「はい」

お知らせ

- 送信相手が見つからない場合は、メッセージが表示されます。相手との距離や角度などを再確認してください。

データを1件ずつ受信する

- 1 [メニュー]▶ (LifeKit / ワンセグ)▶「赤外線受信」▶「受信」▶「はい」
- 2 送信側の機器で赤外線送信操作を行う
赤外線通信を開始します。
- 3 「はい」

データを全件送受信する



パソコンや他のFOMA端末との間でデータをまとめて転送します。

- 全件送受信では、送信側と受信側の FOMA 端末を正確に認識するために、認証パスワードを使用します。認証パスワードは、送信／受信を始める前にお好きな4桁の番号を決めておき、送信側と受信側で同じ番号を入力します。

データを全件送信する

- あらかじめ、受信側の機器を赤外線受信状態にしてから送信してください。

例：FOMA端末の電話帳データを全件送信する場合

- 待受画面▶▶▶「メニュー」▶「赤外線送信」▶「本体全件」

- 電話帳に画像が設定されている場合は、送信に時間がかかる旨の警告画面が表示されます。送信する場合は「はい」を選択します。

- 端末暗証番号を入力▶認証パスワードを入力▶「はい」



赤外線通信を開始します。

お知らせ

- 送信相手が見つからない場合は、メッセージが表示されます。相手との距離や角度などを再確認してください。
- 「マイピクチャ」の全件送信はできません（1件送信はできます）。

データを全件受信する

- 全件受信をすると、受信したデータによりFOMA端末のデータは上書きされ、登録されていたデータは保護メールなども含めてすべて削除されます。全データの送受信を行う前に、大切なデータが登録されていないことを確認してください。

- ▶「メニュー」▶▶「LifeKit／ワンセグ」▶「赤外線受信」▶「全件受信」▶「はい」

- 端末暗証番号を入力▶認証パスワードを入力

- 送信側の機器で赤外線送信操作を行う

赤外線通信を開始します。

- 「はい」

赤外線リモコン機能を利用する

FOMA 端末を赤外線リモコン対応機器のリモコンとして利用できます。i アプリが赤外線を利用してリモコン信号を送信します。

- リモコン機器を利用する場合は、機器に対応したソフトをダウンロードする必要があります。リモコンのボタン操作はソフトにより異なります。
- 機器によっては操作できない場合もあります。
- 対応機器や周囲の明るさにより、通信に影響がある可能性があります。
- セルフモード設定中は、赤外線リモコンを利用できません。

赤外線リモコン操作について

FOMA 端末の赤外線ポートをテレビなどのリモコン受信部の正面に向けて、約4m以内の距離から操作してください。ただし、対応機器や周囲の明るさによって通信に影響がある場合があります。

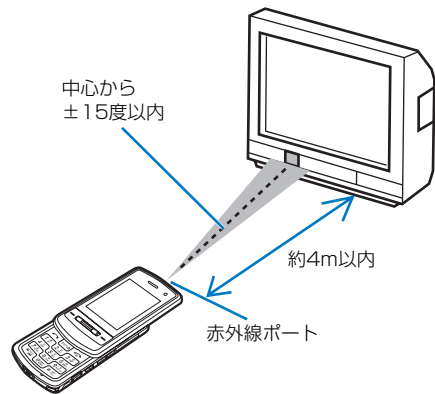

Music&Videoチャンネル／音楽再生

音楽データの取り扱いについて

- 本章では、ミュージックプレイヤーで再生する着うたフル®とSDオーディオプレイヤーで再生するSD-Audioデータ（SD-Audio規格対応の音楽データ）を合わせて「音楽データ」と記載しています。
- 本FOMA端末では、着うたフル®またはSD-Audioデータを再生できません。
- 着うたフル®は i モードから取得し、SD-Audioデータはパソコンから「SD-Jukebox」（市販品）を使用して保存します。
- インターネット上のホームページなどから音楽データをダウンロードする際には、あらかじめ利用条件（許諾、禁止行為など）をよくご確認の上、ご利用ください。
- FOMA端末本体やmicroSDメモリーカード内に保存した音楽データは、個人使用の範囲内でのみ使用できます。ご利用にあたっては、著作権などの第三者の知的財産権その他の権利を侵害しないよう十分ご配慮ください。また、FOMA端末本体やmicroSDメモリーカード内に保存した音楽データは、パソコンなど他の媒体にコピーまたは移動しないでください。
- CCCD（コピーコントロール CD）の取り扱いや、音楽データを SD-Audioデータに変換できない場合の対処については、当社としては責任を負いかねますのであらかじめご了承ください。
- microSDメモリーカードの取り扱いや使用時の注意事項→P254

Music&Videoチャンネル

Music&Videoチャンネルとは	270
番組を設定する	270
番組を再生する	272
データBOXからMusic&Videoチャンネルを操作する	275

ミュージックプレイヤー

音楽の再生方法について	276
音楽データを保存する	277
音楽データを再生する	278
プレイリストを利用する	284
フォルダ・プレイリスト・音楽データの管理	287
シーンに合わせて音楽データを再生する	289
音楽を聴きながら他の機能を利用する	290

FOMA L705iXは動画配信未対応です。

Music&Videoチャンネルとは

Music&Videoチャンネルとは、事前にお好みの音楽番組などを設定するだけで、夜間に最大1時間程度の番組が自動配信されるサービスです。番組は定期的に更新され、配信された番組は通勤や通学中など好きな時間に楽しむことができます。

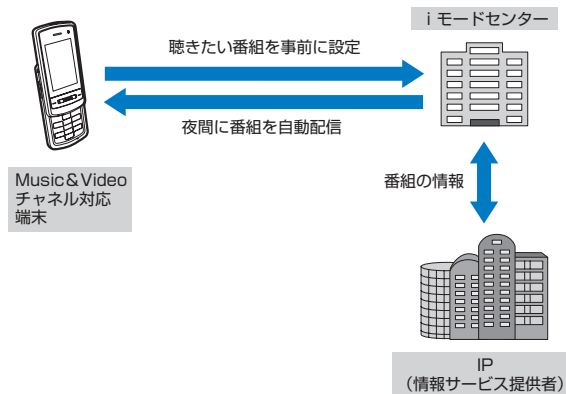

Music&Videoチャンネルのご利用にあたって

- Music&Videoチャンネルはお申し込みが必要な有料サービスです（お申し込みにはiモード契約およびパケ・ホーダイ契約/パケ・ホーダイフル契約が必要です）。
- Music&Videoチャンネルのサービス利用料のほか、番組によって別途情報料がかかる場合があります。
- Music&Videoチャンネルの詳細については、『ご利用ガイドブック（iモード<FOMA>編）』をご覧ください。
- Music&Videoチャンネルにご契約いただいた後、Music&Videoチャンネル非対応のFOMA端末にFOMAカードを差し替えた場合、Music&Videoチャンネルはご利用いただけません。ただし、Music&Videoチャンネルを解約されない限りサービス利用料が発生しますのでご注意ください。
- 国際ローミング中は番組の設定や取得は行えません。海外へお出かけの際は、事前に番組の配信を停止してください。また、帰国された際は、番組の配信を再開してください（国際ローミング中に番組の設定や取得を行おうとした場合、iモード接続を行うためパケット通信料がかかります。海外ではパケ・ホーダイまたはパケ・ホーダイフルが適用されないご注意ください）。

■お願い

FOMA端末の故障や修理、電話機の変更やその他の取り扱いによって、保存された番組のデータが消失してしまう場合があります。万一、データが消失してしまうことがあっても、当社としては責任を負いかねますので、あらかじめご了承ください。

番組を設定する

番組を設定すると、夜間に番組が自動的に取得されます。

- 番組は2つまで設定できます。
- 設定するには、Music&Videoチャンネル番組提供サイトへのマイメニュー登録が必要です。→P151

1 [メニュー]▶[MUSIC]▶「Music&Videoチャンネル」

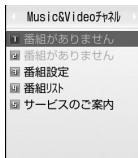

Music&Video
チャンネル画面

2 「番組設定」

- お買い上げ時には番組が設定されていません。番組の設定が行われると、番組タイトルが表示されます。

3 画面の指示に従って番組を設定する

- 詳しくは、『ご利用ガイドブック（iモード<FOMA>編）』をご覧ください。

お知らせ

- 異なるFOMAカードに差し替えて番組の設定を行う場合は、まず番組設定から番組設定情報の確認を行ってください。番組設定情報の確認を行うと、「配信番組」フォルダから移動していない番組は削除される場合があります。
- 本サービスはお申し込みが必要な有料サービスです。サービス未契約の場合は、設定しようとするとMusic&Videoチャンネル未契約をお知らせする画面が表示されます。
- Music&Videoチャンネル画面で「番組リスト」を選択すると、Music&Videoチャンネルに提供されているすべての番組リストを表示します。「サービスのご案内」を選択すると、サービスの利用方法や注意事項などを表示します。また、サービスへのお申し込みもできます。

番組設定を確認・解除する

1 Music&Videoチャンネル画面(P271)▶「番組設定」

2 画面の指示に従って操作する

- 詳しくは、『ご利用ガイドブック（iモード<FOMA>編）』をご覧ください。

お知らせ

- 番組の設定を解除してもマイメニュー登録は削除されません。

番組を設定すると

- 番組配信の12時間前になると、待受画面にが表示されます。
- 番組配信時間になると自動的に取得を開始します。
- 番組の取得は夜間に自動的に行われ、取得に成功すると待受画面にが、失敗するとが表示されます。一度Music&Videoチャンネル画面を表示するとアイコンは消えます。

お知らせ

- 取得の開始時間に圏外の場合や通信の切断などで取得が中断されたときは、3分後に自動的に取得を再開します。最大5回繰り返します。
- 番組配信時間になっても、FOMA端末の電源が入っていない、FOMA端末が圏外、電波状態が悪いなどの理由で取得できなかった場合は、翌日の夜間の同時時間帯に再度取得を行います。
- 電池残量表示が（青）以外の場合は、番組を取得できません（取得時に、電池残量が少ないために取得を開始できない旨のメッセージが表示されます）。
- 番組の取得には時間がかかる場合があります。電池残量が十分にあること、また電波状態が良いことを確認してください。

- 次の場合は、番組を自動的に取得できません。Music&Videoチャンネル画面から再度番組を設定してください。
 - 番組を設定した後に他のFOMAカードに差し替えたとき
 - 番組を設定した後にFOMAカードを別のMusic&Videoチャンネル対応FOMA端末に差し替えたとき
 - FOMA端末のメモリー削除/設定リセットを行ったとき
- 番組取得中に電波状況などにより取得を中断した場合は、次回配信日まで自動取得を行いません。手動で番組を取得してください。
- 取得された番組は、「データBOX」内「Music&Videoチャンネル」の「配信番組」フォルダに一時的に保存されます。その番組のあるチャンネルが更新されると、「配信番組」フォルダの番組は削除され、再生できなくなります。削除されたくない番組は、他のフォルダに移動してください。→P275
ただし、番組によっては移動できない場合があります。
- 新規設定、番組解除、またはマイメニュー、Music&Videoチャンネル、iモードの解約を行った場合、「配信番組」フォルダから移動した番組以外は削除されます。
- 番組の取得を開始、完了したときでも着信音、バイブレータは鳴動しません。また、イルミネーションも点灯/点滅しません。

番組を手動で取得する

番組の取得に失敗した場合は、手動で残りを取得してください。

Music&Videoチャンネル画面(P271)▶番組を選択▶「はい」

- 取得に失敗した番組にはが表示されます。

お知らせ

- データBOXのMusic&Videoチャンネル番組一覧から操作する場合は、取得に失敗した番組を選択▶「はい」を選択します。
- 取得が中断されても、中断までに取得されたチャプターまでは部分的に再生できます。
- 再生回数、再生期間、再生期限が切れている番組は取得を再開できません。



- 時間帯によっては、手動での番組取得ができない場合があります。

番組を再生する



Music&Videoチャンネル画面(P271)▶番組を選択



Music&Videoチャンネルプレイヤー画面
(例：プレイヤースキンが「チョコレートメロディ」の場合)

- 1 音量
- 2 番組/チャプタータイトルまたはアーティスト名
- 3 再生経過時間/再生経過バー/全体の長さ
再生経過をバーで表示します。
- 4 イコライザー設定
- 5 チャプター画像または番組画像
- 6 再生状態
- 7 リピート設定
 再生中番組
 全曲再生

■ Music&Videoチャンネルプレイヤー画面のボタン操作

ボタン	説明
	一時停止/再生
 (1秒以上)	再生されている番組の頭出しをして一時停止

ボタン	説明
	音量調節
	頭出しましたは前のチャプターを再生/次のチャプターを再生
	押している間巻戻し/早送り (押し続ける)
	リピート設定を切り替え
	イコライザー設定を切り替え
	画面デザインを変更
	前の画像/次の画像を表示
	画像の表示/非表示を切り替え
	チャプター一覧を表示
	Music&Videoチャンネルプレイヤーを終了

お知らせ

- 次の場合は再生が一時停止されます。動作終了後に自動的に再開されます。
 - 音声電話、テレビ電話の着信があったとき
 - i モードメール、SMSを受信したとき
 - アラームが鳴ったとき
- 番組に再生制限が設定されている場合は、定められた再生回数や再生期限、再生期間を過ぎると番組を再生できなくなります。番組を再生しようとするとき番組を削除するかどうかの確認画面が表示されます。「はい」を選択すると番組を削除します。再生回数や再生期限、再生期間は番組情報で確認できます。
- 番組によっては、定められた再生開始時間以外に再生できないものがあります。自動時刻時差補正により取得した時刻に合わせて再生され、一時停止や早送りなど再生中の操作はできません。
- 部分的に取得した番組を再生しようとするとき、残りのデータをダウンロードするかどうかの確認画面が表示されます。「はい」を選択するとダウンロードを開始します。「再生」を選択すると、ダウンロードされているチャプターまで再生します。

- 日本以外の国で使用した場合、表示される期限より前または後に再生期限が切れることがあります。

Music&Videoチャンネル画面のサブメニュー

Music&Videoチャンネル画面(P271)▶番組にカーソルを移動▶[メニュー]▶次の操作を行う

[番組移動]

選択中の番組を「配信番組」フォルダから移動します。→P275

[番組削除]

選択中の番組を削除します。

▶「はい」

[番組情報]

選択中の番組情報を表示します。

[チャプター一覧]

選択中の番組のチャプター一覧を表示します。→P274

[サイト接続]

選択中の番組にURL情報がある場合は、サイトに接続します。

▶「はい」

お知らせ

<番組削除>

- 番組を削除しても番組設定は解除されません。Music&Videoチャンネルサイトに接続して解除するまで自動的に番組が更新されます。

Music&Videoチャンネルプレイヤー画面のサブメニュー

Music&Videoチャンネルプレイヤー画面(P272)▶[メニュー]▶次の操作を行う

【番組送り】

前の番組：前の番組を再生します。

次の番組：次の番組を再生します。

【BGM再生】

バックグラウンド再生します。→P290

【チャプター一覧】

再生中の番組のチャプター一覧を表示します。→P274

【チャプター情報】

再生中のチャプター情報を表示します。

【番組情報】

再生中の番組情報を表示します。

【リピート設定】

無し：リピート再生しません。

再生中番組：再生中の番組をリピート再生します。

全曲再生：すべての番組をリピート再生します。

【イコライザー】

楽曲を再生するときの音質を設定します。

▶「標準」／「クラシック」／「ジャズ」／「ポップス」／「ロック」／「ダンス」／「低音増強」／「ボーカル強調」

【チャプター画像】

チャプター／番組画像を表示します。→P284

【プレイヤースキン】

Music&Videoチャンネルプレイヤー画面のデザインを変更します。

▶デザインを選択▶

【サイト接続】

再生中の番組にURL情報がある場合は、サイトに接続します。

▶「はい」

番組のチャプター一覧を表示する

チャプターを選択して再生したり、情報を表示したりします。

Music&Videoチャンネルプレイヤー画面(P272)▶

□【一覧】

- 再生中のチャプターには♪が表示されます。
- ▶ [再生]：選択中のチャプターを再生します。
- [情報]：選択中のチャプターの情報を表示します。

Music&Videoチャンネル画面の番組のアイコンについて

Music&Videoチャンネル画面や番組の一覧画面には、番組の取得状況や種類などを示す次のアイコンが表示されます。

アイコン	説明
	再生制限のある未再生/再生済みの番組
	再生制限のない未再生/再生済みの番組
	「配信番組」フォルダから移動した再生制限のある/ない番組
	部分的に取得に成功した再生制限のある/ない番組
	取得したチャプター
	取得できなかったチャプター
	更新できなかった番組
	取得設定済み(未取得)の番組

アイコン	説明
	番組取得中

保存番組フォルダへ移動する

取得した番組を上書きされないように「配信番組」フォルダから他のフォルダへ移動できます。移動した番組は「データBOX」の「Music&Videoチャンネル」から再生できます。

1 Music&Videoチャンネル画面(P271)▶番組にカーソルを移動▶[メニュー]▶「番組移動」

2 フォルダを選択▶[移動]

- 「配信番組」フォルダ以外を選択してください。



お知らせ

- 取得した番組をコピーすることはできません。
- 部分的に取得した番組は、移動できません。
- 移動先はFOMA端末本体のみです。microSDメモリーカードには移動できません。

データBOXからMusic&Videoチャンネルを操作する

「データBOX」の「Music&Videoチャンネル」から配信された番組の再生、移動や番組タイトルの変更などができます。

データBOXから再生する

1 [メニュー]▶ (データBOX)▶「Music&Videoチャンネル」

再生できる番組がある場合は、再生されることがあります。その場合はを押してください。

-  [作成]：新規フォルダを作成します。



フォルダ一覧画面

2 フォルダを選択▶[開く]

番組一覧画面が表示されます。

3 番組を選択▶[再生]

フォルダ一覧画面のサブメニュー

1 フォルダ一覧画面(P275)▶フォルダにカーソルを移動▶[メニュー]▶次の操作を行う

-  [削除]：選択中の番組を削除します。

【新規フォルダ】

新規フォルダを作成します。

▶フォルダ名を入力

- 作成したフォルダの中にさらにフォルダを作成することはできません。

【名称変更】

▶フォルダ名を編集

[削除]

選択中のフォルダを削除します。

▶ 「はい」

お知らせ

- 「配信番組」フォルダは名称変更、削除できません。

番組一覧画面のサブメニュー

1 番組一覧画面(P275)▶番組にカーソルを移動▶

□[メニュー]▶次の操作を行う

[再生]

選択中の番組を再生します。

[番組移動]

選択中の番組を「配信番組」フォルダから移動します。

[名称変更]

選択中の番組タイトルを変更します。

[削除]

選択中の番組を削除します。

▶ 「はい」

[全件削除]

フォルダ内の番組をすべて削除します。

▶ 「はい」

[複数選択]

番組を選択して削除します。

▶削除したい番組にチェックを付ける▶□ [削除] ▶ 「はい」

- □ [メニュー] を押して、「選択」「全件選択」「解除」「全解除」を選択できます。

[番組情報]

選択中の番組情報を表示します。

[チャプター一覧]

チャプター一覧を表示します。→P274

[新規フォルダ]

新規フォルダを作成します。

▶フォルダ名を入力

- 作成したフォルダの中にさらにフォルダを作成することはできません。

音楽の再生方法について

FOMA端末で音楽を再生する方法は次の3種類です。

- ミュージックプレイヤーで再生
サイトから取得した着うたフル®を再生します。
 - SDオーディオプレイヤーで再生
パソコンなどを使ってmicroSDメモリーカードに保存したSD-Audioデータを再生します。
 - i モーションとして再生
i モードで取得してデータBOXに保存した音声のみの i モーションを再生します。→P246
- 音楽を聴きながらメールや i モードサイトの表示などを利用することができま (バックグラウンド再生)。→P290

「ミュージック画面」「Music&Videoチャンネル画面」「SDオーディオ画面」は□／□で切り替えることができます。



※：microSDメモリーカードにSD-Audioデータが保存されていないときは表示されません。

音楽データを保存する

着うたフル®をダウンロードする

- 着うたフル®は最大998曲、1曲あたり最大5Mバイトまで保存できません。
- ダウンロードした着うたフル®は、「データBOX」内「ミュージック」の「iモード」フォルダまたはmicroSDメモリーカードに保存されます。

1 着うたフル®があるサイトを表示▶ダウンロードする着うたフル®を選択

ダウンロードが完了すると、確認画面が表示されます。

2 「保存」▶保存先を選択

再生 : ダウンロードした着うたフル®を再生します。

情報表示 : ダウンロードした着うたフル®の情報を表示します。

戻る : 着うたフル®を保存せずにサイト画面に戻ります。

お知らせ

- 複数の同じファイル名の着うたフル®は、同じフォルダに保存できません。

microSDメモリーカードにSD-Audioデータを保存する

SD-AudioデータをFOMA端末で再生するには、次のものがが必要です。

- FOMA L705iX本体
- FOMA 充電機能付USB接続ケーブル 01/02 (別売)
- パソコン (Windows Vista、Windows XP、Windows 2000 (各日本語版))
- SD-Jukebox
- 保存したい音楽が収録されたCD
- microSDメモリーカード

■SD-Jukeboxについて

SD-Jukeboxは下記URLより購入できます。

http://www.sense.panasonic.co.jp/PanaSense/special/soft/sd_jukebox/

SD-Jukeboxの対応OSは、Windows Vista、Windows XP、Windows 2000 (各日本語版) です。

動作環境の詳細など、詳しくは下記URLをご参照ください。

<http://panasonic.jp/support/software/sdjb/>

1 付属のFOMA L705iX用CD-ROMをパソコンにセットする

2 「エンターテイメントツール」をクリックする
「SD-Jukebox」の記載内容に従うとSD-Jukeboxを購入できます。

3 SD-Jukeboxをパソコンにインストールする
インストール方法については、SD-Jukeboxの取扱説明書などをご覧ください。

4 FOMA端末にmicroSDメモリーカードを挿入し、パソコンと接続する

- microSDメモリーカードの挿入方法→P255
- パソコンとの接続方法→P263

5 microSDメモリーカードに音楽データを保存する
パソコンにインストールしたSD-Jukeboxを起動して、音楽データをmicroSDメモリーカードに保存します。

- SD-Jukeboxの操作方法については、SD-Jukeboxのヘルプをご覧ください。
- 保存完了後、FOMA端末とパソコンからFOMA 充電機能付USB接続ケーブル 01/02を取り外してください。

音楽データを再生する

着うたフル®を再生する

FOMA端末本体とmicroSDメモリーカードに保存されている着うたフル®を再生します。

■再生可能な着うたフル®のファイル形式について

ファイル形式	MP4
ビットレート	MPEG-4 AAC : 8~128 kbps HE-AAC : 8~128 kbps Enhanced aacPlus : 16~48 kbps
保存可能曲数 (FOMA端末本体)	最大998曲
作成可能なプレイリスト件数	最大10件

1 [メニュー]▶ (MUSIC)▶「ミュージックプレイヤー」▶次の操作を行う

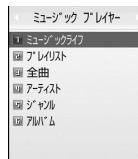

ミュージック画面

[ミュージックライフ]

シーンに合わせて着うたフル®を再生します。→P289

[プレイリスト]

プレイリストを表示、作成、再生します。→P284

[全曲]

FOMA端末本体とmicroSDメモリーカードに保存されている着うたフル®を50曲まで表示します。→P280

[アーティスト]

「全曲」フォルダ内の着うたフル®をアーティストごとに表示します。

[ジャンル]

[全曲] フォルダ内の着うたフル®をジャンルごとに表示します。

[アルバム]

[全曲] フォルダ内の着うたフル®をアルバムごとに表示します。

お知らせ

- 待受画面で [メニュー] ▶ (MUSIC) ▶ 「最近聴いた曲 / 番組」*を選択すると、最近再生した音楽データを再生できます。
※：再生中の音楽データがある場合は「再生中」と表示されます。
選択すると再生中のプレイヤー画面を表示します。
- アーティスト、ジャンル、アルバムの振り分けは、音楽データの詳細情報に従います。
- 日本以外の国で使用した場合、表示される期限より前または後に再生期限が切れることがあります。

SD-Audioデータを再生する

microSDメモリーカードに保存されたAAC形式のSD-Audioデータを再生します。

■ 再生可能なSD-Audioデータのファイル形式について

ファイル形式	MPEG-2 AAC
ビットレート (ステレオ)	16~128kbps
保存可能曲数	最大998曲
作成可能なプレイリスト件数	最大10件

[メニュー] ▶ (MUSIC) ▶ 「SDオーディオプレイヤー」▶ 次の操作を行う

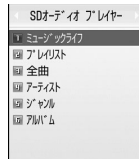

SDオーディオ画面

[ミュージックライフ]

シーンに合わせてSD-Audioデータを再生します。→P289

[プレイリスト]

プレイリストを表示、作成、再生します。→P284

[全曲]

microSDメモリーカードに保存されているSD-Audioデータを999件まで表示します。→P280

[アーティスト]

[全曲] フォルダ内のSD-Audioデータをアーティストごとに表示します。

[ジャンル]

SD-Audioデータでは、「ジャンル」の情報が扱えないため、本操作は無効です。

[アルバム]

[全曲] フォルダ内のSD-Audioデータをアルバムごとに表示します。

お知らせ

- 操作方法は、次の項目を除いてミュージックプレイヤーと同様です。
- SDオーディオプレイヤーで利用できないサブメニュー項目は表示されません。
- SD-Audioデータでは、「ジャンル」の情報が扱えないため、「不明」と表示されます。
- SD-Audioデータの情報は、編集できません。

音楽データを連続再生する

FOMA端末本体とmicroSDメモリーカードに保存した全曲、またはアーティスト名、ジャンル、アルバム名を指定して連続再生できます。

例：「全曲」から再生する場合

1 [メニュー]▶[MUSIC]▶「ミュージックプレイヤー」/「SDオーディオプレイヤー」▶「全曲」

- : microSDメモリーカードに保存されている音楽データ

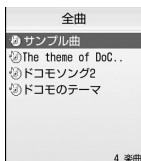



音楽データ一覧画面

2 音楽データにカーソルを移動▶[再生]

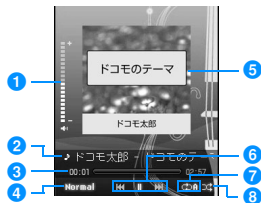



選択した音楽データから、音楽データ一覧の表示順に再生します。





ミュージックプレイヤー画面
(例：プレイヤースキンが「チョコレートメロディ」の場合)

- 1 音量
- 2 曲名、アーティスト名
- 3 再生経過時間／再生経過バー／全体の長さ
再生経過をバーで表示します。
- 4 イコライザー設定
- 5 ジャケット画像／待受画像／歌詞
- 6 再生状態
- 7 リピート設定
 再生中楽曲
 全曲再生
- 8 シャッフル
「シャッフル ON」に設定中に表示されます。

■ミュージックプレイヤー画面のボタン操作

ボタン	説明
	一時停止／再生
 (1秒以上)	曲の頭出しをして一時停止
	音量調節
	頭出しまたは前の曲を再生／次の曲を再生

ボタン	説明
<input type="checkbox"/> / <input type="checkbox"/> (押し続ける)	押している間巻戻し／早送り
<input type="checkbox"/> #	シャッフル設定を切り替え
<input type="checkbox"/> *	リピート設定を切り替え
<input type="checkbox"/> 0	イコライザー設定を切り替え
<input type="checkbox"/> 1 — <input type="checkbox"/> 5	画面デザインを変更
<input type="checkbox"/> 7 / <input type="checkbox"/> 9	前の画像／次の画像を表示
<input type="checkbox"/> 8	ジャケット画像／歌詞／非表示を切り替え
<input type="checkbox"/> [一覧]	音楽データ一覧画面を表示 <ul style="list-style-type: none"> 一覧画面表示中は再生している曲のタイトル右側に  が表示されます。
<input type="checkbox"/> 	ミュージックプレイヤーを終了

お知らせ

- 次の場合は再生が一時的に停止されます。動作終了後に自動的に再開されます。
 - 音声電話、テレビ電話の着信があったとき
 - i モードメール、SMSを受信したとき
 - アラームが鳴ったとき
- 音楽データ再生中は、ボタン確認音などの効果音は出ません。

音楽データ一覧画面のサブメニュー

音楽データ一覧画面(P280)▶音楽データにカーソルを移動▶ [メニュー]▶次の操作を行う

-  [再生] : 選択中の音楽データから再生します。
- [プレイリスト] : 選択中の音楽データをプレイリストに追加します。→P286

[再生]

選択中の音楽データから再生します。

[プレイリストに追加]

選択中の音楽データをプレイリストに追加します。→P286

[複数選択] ※1

音楽データを複数選択して再生します。再生中の操作はプレイリストと同様です。→P285

▶再生したい音楽データにチェックを付ける▶ [再生]

- [メニュー] を押して、「再生」「プレイリストに追加」「選択／解除」を選択できます。
「プレイリストに追加」を選択すると、チェックを付けた音楽データをプレイリストに追加できます。

[検索] ※2

「タイトル」「アーティスト」「アルバム」「ジャンル」「年」※1の項目から指定して音楽データを検索します。

▶項目を選択▶項目を入力▶ [検索]

- 指定されたすべての項目に一致する音楽データを表示します。

[ソート] ※1

条件を設定して音楽データを並べ替えます。

▶「タイトル」／「アーティスト」／「アルバム」／「ジャンル」／「トラック番号」／「年」

[情報表示]

選択中の音楽データの情報を表示、編集します。

▶項目を選択▶ [編集] ▶項目を編集

- 項目によっては編集できません。

※1 : SDオーディオプレイヤーでは表示されません。

※2 : アーティスト／ジャンル／アルバム内の音楽データ一覧画面では表示されません。

ミュージックプレイヤー／SDオーディオプレイヤー画面のサブメニュー

1 ミュージックプレイヤー／SDオーディオプレイヤー画面▶[メニュー]▶次の操作を行う

[MUSICへ]

音楽データを再生したままミュージック画面を表示します。→P277

[BGM再生]

バックグラウンド再生します。→P290

[リスト]

音楽データ一覧画面を表示します。→P280

[情報表示]

再生中の音楽データの情報を表示します。

[シャッフル ON・シャッフル OFF]

シャッフル再生ON/OFFを切り替えます。

[リピート設定]

無し : リピート再生しません。

再生中楽曲 : 再生中の音楽データをリピート再生します。

全曲再生 : 音楽データ一覧画面のすべての音楽データをリピート再生します。

[イコライザー]

楽曲を再生するときの音質を設定します。

▶「標準」／「クラシック」／「ジャズ」／「ポップス」／「ロック」／「ダンス」／「低音増強」／「ボーカル強調」

[ジャケット画像]

ジャケット画像を表示したり、データBOXに保存したりします。→P284

[歌詞] *

歌詞を表示したり、データBOXに保存したりできます。→P284

[音設定] *

再生中の音楽データを着信音などに設定します。→P282

[プレイヤースキン]

ミュージックプレイヤー画面のデザインを変更します。

▶デザインを選択

[サイト接続] *

再生中の音楽データにURL情報がある場合は、サイトに接続します。

▶「はい」

※ : SDオーディオプレイヤーでは表示されません。

着うたフル®を着信音に設定する

1 ミュージックプレイヤー画面(P280)▶[メニュー]▶「音設定」

2 着信音の種類を選択

- | | |
|-----------|------------------------------|
| 音声電話着信音 | : 音声電話の着信音に設定します。 |
| テレビ電話着信音 | : テレビ電話の着信音に設定します。 |
| メール着信音 | : i モードメールを受信したときの着信音に設定します。 |
| メッセージR着信音 | : メッセージRを受信したときの着信音に設定します。 |
| メッセージF着信音 | : メッセージFを受信したときの着信音に設定します。 |
| SMS着信音 | : SMSを受信したときの着信音に設定します。 |
| アラーム音 | : アラーム音に設定します。 |

3 着信音に設定する範囲を選択

[まるごと設定]

再生中の着うたフル®をそのまま着信音に設定します。

[オススメ設定]

再生中の着うたフル®にあらかじめオススメの範囲が登録されている場合に、選択できます。

▶範囲を選択

[おこのみ設定]

おこのみの範囲を指定して、着信音に設定します。

▶/で開始地点を探す▶【開始】▶/で完了地点を探す▶【完了】

お知らせ

- 「アラーム音」を選択した場合は、さらに設定するアラームを選択します。
- 着うたフル®によっては着信音に設定できません。

音楽データの詳細情報を表示する

1 ミュージックプレイヤー画面(P280)▶[メニュー]▶「情報表示」

- [編集]：情報を編集します。

■ 情報画面に表示される情報

項目	情報内容
タイトル	曲名を表示
アーティスト	アーティスト名を表示
アルバム	アルバム名を表示

項目	情報内容
年	制作年を表示
ジャンル	ジャンルを表示
コメント	コメントを表示
トラック番号	アルバム内の曲番号と総曲数を表示
作曲者	作曲者を表示
作詞者	作詞者を表示
権利者	権利者を表示
販売元	販売元を表示
権利情報	権利情報を表示
レーベル	レーベルを表示
URL	関連URLを表示
まるごと着信音設定	音楽データ全体を着信音に設定できるかどうかを表示
オススメ着信音設定	音楽データにあらかじめ登録されているオススメの範囲を着信音に設定できるかどうかを表示
おこのみ着信音設定	音楽データのおこのみの範囲を着信音に設定できるかどうかを表示
保存可能ジャケット画像	保存可能なジャケット画像のあり/なしを表示
保存可能画像	保存可能な画像のあり/なしを表示
保存可能歌詞	保存可能な歌詞のあり/なしを表示
オーディオ	音声形式を表示
ビットレート	ビットレートを表示
再生時間	ファイルの再生時間を表示
ファイル名	ファイル名を表示

項目	情報内容
ファイルサイズ	ファイルサイズを表示
ファイル種別	ファイル形式を表示
保存日時	保存日時を表示
オリジナルタイトル	ファイルの初期タイトルを表示
ファイル制限	ファイル制限が設定されているかどうかを表示 →P241
取得元	取得元を表示
microSDへの移動*	microSDメモリーカードへの移動が可能かどうかを表示
再生回数/再生期間/再生期間	再生回数/再生期限/再生期間の情報を表示

※：microSDメモリーカード内のデータの場合は「本体へ移動」となり、本体への移動が可能かどうかを表示します。

音楽データに含まれた画像や歌詞を表示する

音楽データに含まれたジャケット画像、待受画像、歌詞などを表示、保存します。

- 1 ミュージックプレイヤー画面(P280)▶[メニュー]▶[ジャケット画像]/[歌詞]/[チャプター画像]▶次の操作を行う

[次の画像]

次の画像/歌詞を表示します。

[前の画像]

前の画像/歌詞を表示します。

[全画面表示]

画像/歌詞を全画面で表示します。

[表示 ON・表示 OFF]

画像/歌詞の表示/非表示を切り替えます。

[データBOXに保存]

表示中の画像/歌詞を「データBOX」内「マイクピクチャ」の「iモード」フォルダに保存します。

▶「はい」

プレイリストを利用する

プレイリストで音楽データの演奏順を指定できます。FOMA端末本体とmicroSDメモリーカードに保存した全曲からお好みの楽曲をお好みの順番で再生します。

プレイリストを作成する

プレイリストは10件まで、1件のプレイリストには50曲まで音楽データを登録できます。

- 1 [メニュー]▶ (MUSIC)▶[ミュージックプレイヤー]▶[プレイリスト]
プレイリスト一覧画面が表示されます。
- 2 [作成]▶プレイリスト名を入力
全角/半角どちらも30文字まで入力できます。

3 プレイリストに登録したい音楽データにチェックを付ける▶ [完了]

■ 着うたフル®の場合

[メニュー] を押して、「情報表示」「全件選択」「全件解除」「ソート」を選択できます。

プレイリストを再生する

1 プレイリスト一覧画面(P284)▶再生したいプレイリストを選択

プレイリスト登録済み音楽データ一覧画面が表示されます。

2 音楽データにカーソルを移動▶ [再生]

選択した音楽データから、音楽データ一覧の表示順に再生します。

プレイリスト一覧画面のサブメニュー

1 プレイリスト一覧画面(P284)▶プレイリストにカーソルを移動▶ [メニュー]▶次の操作を行う

[再生]

選択中のプレイリストを再生します。

[プレイリスト作成]

プレイリストを作成します。→P284

[名称変更]

プレイリスト名を変更します。

▶プレイリスト名を編集

[プレイリスト複写] *

選択中のプレイリストをコピーして、新しいプレイリストを作成します。

▶「はい」▶新しいプレイリスト名を入力

[プレイリスト削除]

選択中のプレイリストを削除します。

▶「はい」

[複数選択]

プレイリストを選択して削除します。

▶削除したいプレイリストにチェックを付ける▶ [削除] ▶「はい」

• [メニュー] を押して、「削除」「選択/解除」を選択できます。

※：SDオーディオプレイヤーでは表示されません。

お知らせ

<名称変更/プレイリスト削除>

- 「全曲」「クイックプレイリスト」では利用できません。

<プレイリスト複写>

- 「全曲」では利用できません。

プレイリスト登録済み音楽データ一覧画面のサブメニュー

1 プレイリスト登録済み音楽データ一覧画面(P285)▶音楽データにカーソルを移動▶ [メニュー]▶次の操作を行う

- [追加]：表示中のプレイリストに音楽データを追加します。

[再生]

選択中の音楽データから再生します。

[楽曲追加]

表示中のプレイリストに音楽データを追加します。

▶登録したい音楽データにチェックを付ける▶ [完了]

- 着うたフル®の場合は、 [メニュー] を押して、「情報表示」「全件選択」「全件解除」「ソート」を選択できます。

【移動】

選択中の音楽データの順番を移動します。

▶移動先を選択

【リストから削除】

選択中の音楽データをプレイリストから削除します。

【複数選択】

音楽データを複数選択して再生します（SD-Audioデータの場合は削除動作になります）。再生中の操作はプレイリストと同様です。→P285

▶再生したい音楽データにチェックを付ける▶【再生】

- 【メニュー】を押して、「再生」*「リストから削除」「選択/解除」を選択できます。

【検索】

「タイトル」「アーティスト」「アルバム」「ジャンル」「年」*を指定して音楽データを検索します。

▶項目を選択▶項目を入力▶【検索】

- すべての項目に一致する音楽データを表示します。
- 検索結果画面では【メニュー】を押して、「再生」「プレイリストに追加」「保存」*「複数選択」*「ソート」*「情報表示」を選択できます。「保存」を選択すると、検索結果以外の音楽データをプレイリストから削除します。

【ソート】*

音楽データの登録情報に基づいて並べ替えます。

- ▶「タイトル」/「アーティスト」/「アルバム」/「ジャンル」/「トラック番号」/「年」

【情報表示】

選択中の音楽データの情報を表示、編集します。

▶項目を選択▶【編集】▶項目を編集

- 項目によっては編集できません。

※：SDオーディオプレイヤーでは表示されません。

プレイリストに音楽データを追加する

1 【メニュー】▶ (MUSIC)▶「ミュージックプレイヤー」▶「全曲」

2 登録したい音楽データにカーソルを移動▶【プレイリスト】▶プレイリストを選択

選択したプレイリストに音楽データが追加登録されます。

- 【作成】：選択中の音楽データを登録した新しいプレイリストを作成します。

■複数の音楽データを登録する場合

着うたフル®の場合は、次の操作ができます。

【メニュー】▶「複数選択」▶登録したい音楽データにチェックを付ける▶【メニュー】▶「プレイリストに追加」を選択します。

音楽データをクイックプレイリストに登録する

音楽データ一覧画面（P280）でを1秒以上押すと、選択中の音楽データを「クイックプレイリスト」に登録できます。よく聴く音楽データをまとめるときなどに便利です。

登録した音楽データを再生するときはプレイリスト一覧画面で「クイックプレイリスト」を選択します。

フォルダ・プレイリスト・音楽データの管理

着うたフル®は「データBOX」の「ミュージック」内に保存されます。また、SD-Audioデータは「データBOX」の「SDオーディオ」内に保存されます。

着うたフル®の削除、移動などはデータBOXから操作します。

- SD-AudioデータはFOMA端末では削除できません。SD-Jukeboxで操作してください。

1 [メニュー]▶[データBOX]▶「ミュージック」

再生できる音楽データがある場合は、再生されることがあります。その場合は⁽²²²⁾を押してください。

- [] [切替]：リスト表示/ピクチャ表示を切り替えます。

■SD-Audioデータの管理を行う場合

[] [メニュー] ▶ [] (データBOX) ▶ 「SDオーディオ」 ▶ 「全曲」「クイックプレイリスト」またはプレイリストを選択します。

サブメニューの項目については、「音楽データ一覧画面のサブメニュー」(P281)を参照してください。

2 フォルダにカーソルを移動▶⁽²²²⁾[開く]▶音楽データにカーソルを移動▶[] [メニュー]▶次の操作を行う

■プレイリストの管理を行う場合

「プレイリスト」▶プレイリストにカーソルを移動▶[] [メニュー]

サブメニューの項目については、「プレイリスト一覧画面のサブメニュー」(P285)を参照してください。

■microSDメモリーカード内の音楽データの管理を行う場合

「micro SD」▶音楽データにカーソルを移動▶[] [メニュー]▶次の操作を行います。

【ファイル】

- 再生：選択中の音楽データを再生します。
- 移動：選択中の音楽データを他のフォルダに移動します。
▶移動先のフォルダを選択▶[] [移動]
- コピー：選択中の音楽データを他のフォルダにコピーします。
▶コピー先のフォルダを選択▶[] [コピー]
- 1件削除：選択中の音楽データを削除します。
▶「はい」
- 全件削除：フォルダ内の音楽データをすべて削除します。
▶「はい」
- 名称変更：選択中の音楽データの表示名を変更します。
▶表示名を編集

表示名初期化：選択中のファイルの表示名をファイルに設定されている初期タイトルに戻します。

【複数選択】

音楽データを選択して削除します。

- ▶削除するファイルにチェックを付ける▶[] [削除] ▶「はい」
- 次の操作で複数の音楽データの移動/コピーができます。
▶移動/コピーしたい音楽データにチェックを付ける▶[] [メニュー] ▶「移動」/「コピー」▶端末暗証番号を入力▶移動/コピー先のフォルダを選択▶[] [移動] / 「コピー」
- [] [メニュー] を押して、「選択」「全件選択」「解除」「全件解除」も選択できます。

【情報表示】

選択中の音楽データの情報を表示、編集します。

▶項目にカーソルを移動▶[] [編集] ▶項目を編集

- 項目によっては編集できません。
- 編集した項目にカーソルを移動して [] [初期化] を押すと、編集前の内容に戻ります。

【送信・メール送信】

利用できない項目です。

[音設定]

選択中の音楽データを着信音に設定します。→P282

[リスト表示・ピクチャ表示]

リスト表示／ピクチャ表示を切り替えます。

[ソート]

条件を設定して音楽データを並べ替えます。

▶「表示名」／「日付」／「サイズ」／「取得元」／「タイトル」／「アーティスト」／「アルバム」／「ジャンル」／「トラック番号」／「年」

[メモリー情報]

本体メモリー：「データBOX」内の保存領域の状態などを表示します。

外部メモリー：microSDメモリーカードの保存領域の状態などを表示します。







[新規フォルダ]

利用できない項目です。

お知らせ

- 「プレイリスト」フォルダ、「SD オーディオ」フォルダ内を表示中に  [作成] を押すと、新しいプレイリストを作成できます。
→P284
- プレイリストに登録されている音楽データを削除したり、FOMA端末とmicroSDメモリーカード間で移動したりした場合、その音楽データはプレイリストから削除されます。

「データBOX」内の着うたフル®に表示されるアイコンについて

アイコン	説明
 が青) /  がオレンジ)	再生回数が決められているファイル (再生可能) / 再生回数を過ぎたファイル (再生不可能)
 が青) /  がオレンジ)	再生期限または再生期間内のファイル (再生可能) / 再生期限を過ぎたまたは再生期間外のファイル (再生不可能)
	microSDメモリーカード内のファイル
	FOMAカード動作制限機能が設定されているファイル

フォルダ選択中のサブメニュー

1 フォルダにカーソルを移動▶  [メニュー]▶ 次の操作を行う

[名称変更]

▶フォルダ名を編集

[新規フォルダ]

新規フォルダを作成します。

▶フォルダ名を入力

[1]件削除

選択中のフォルダを削除します。

▶「はい」

[リスト表示・ピクチャ表示]

リスト表示／ピクチャ表示を切り替えます。

【ソート】

条件を設定してフォルダ内の音楽データを並べ替えます。

▶「表示名」／「日付」／「サイズ」／「取得元」／「タイトル」／「アーティスト」／「アルバム」／「ジャンル」／「トラック番号」／「年」

【メモリー情報】

本体メモリー：「データBOX」内の保存領域の状態などを表示します。

外部メモリー：microSDメモリーカードの保存領域の状態などを表示します。

【フォルダ情報】

フォルダサイズ、フォルダ内のファイル数、フォルダ内のフォルダ数を表示します。



お知らせ

- 「プレイリスト」「micro SD」フォルダは名称変更、削除できません。
- <新規フォルダ>
- 作成したフォルダ内に、さらに新規フォルダを作成することはできません。

ミュージックライフ

シーンに合わせて音楽データを再生する

通勤・通学、スポーツ、就寝時など、シーンに合わせて音楽データを再生します。

1  [メニュー] ▶  (MUSIC) ▶ 「ミュージックプレイヤー」／「SDオーディオプレイヤー」▶ 「ミュージックライフ」▶ 次の操作を行う

【トレイン】

通勤・通学時間に音楽を楽しめるように、ボーカル部分を強調して小音量でも鮮明に聞くことができます。

プレイリスト：「全曲」「クイックプレイリスト」またはプレイリストを選択します。

- ▶「全曲」「クイックプレイリスト」またはプレイリストを選択
-  [一覧]：プレイリストを一覧表示します。

ボーカル強調：ボーカル強調効果を設定します。

- ▶効果のレベルを選択

【スポーツタイマー】

設定した時間、音楽が再生されます。一定時間走りたい場合などにタイマー代わりに使うことができます。設定した時間に足りない場合は、選択したプレイリストを繰り返し再生します。

プレイリスト：「全曲」「クイックプレイリスト」またはプレイリストを選択します。

- ▶「全曲」「クイックプレイリスト」またはプレイリストを選択
-  [一覧]：プレイリストを一覧表示します。

再生時間：再生時間を入力します。1～1200分まで入力できます。

- ▶再生時間を入力

【スリーピング】

音楽を聴きながら就寝する場合に、オフタイマーを設定して自動的に再生を停止することができます。停止約5分前から徐々に音量が小さくなり始め、約50秒前からフェードアウトして再生が停止します。設定した時間に足りない場合は、選択したプレイリストを繰り返し再生します。

プレイリスト：「全曲」「クイックプレイリスト」またはプレイリストを選択します。

- ▶「全曲」「クイックプレイリスト」またはプレイリストを選択
-  [一覧]：プレイリストを一覧表示します。



オフタイマー：何分後に再生を停止するか入力します。1～1200分まで入力できます。

- ▶時間を入力

2 [再生]

音楽を聴きながら他の機能を利用する

音楽再生中に [メニュー] ▶ 「BGM再生」







再生を続けながら、待受画面を表示します。
画面上部に  または  が表示され、待受画面には、曲名やアーティスト名などの情報も表示されます。

BGM再生
中を示す
アイコン



曲名やア
ーティスト名
などの情報

お知らせ

- バックグラウンド再生中は、 /  を押して音量調節できます。
- バックグラウンド再生中にプレイヤー画面に戻るときは、 ▶  (ミュージックプレイヤー) を選択します。
- バックグラウンド再生を停止するときは、 ▶ 「はい」 を選択します。
- バックグラウンド再生中は、待受画面に i モーションを設定していても再生されません。その場合、お買い上げ時の待受画面が表示されます。
- microSDメモリーカード内の音楽データをバックグラウンド再生中には、他の機能でmicroSDメモリーカードを利用できません。
 ▶ 「はい」 を選択してバックグラウンド再生を停止してください。

その他の便利な機能

マルチアクセスについて	マルチアクセス	292
マルチタスクについて	マルチタスク	293
指定した時刻にアラームで知らせる	アラーム	294
スケジュールを管理する	スケジュール	297
To Doを管理する	To Do リスト	301
記念日を管理する	記念日マネージャー	303
よく使う機能を手早く実行する	カスタムメニュー	305
自分の名前や画像を登録する	自局番号	306
通話時間・料金を確認する		307
通話料金の上限を設定する	通話料金上限通知	308
世界時計を使う	世界時計	309
ストップウォッチを使う	ストップウォッチ	310
単位変換ツールを使う	単位変換ツール	310
電卓として使う	電卓	312
メモを利用する	メモ	313
平型スイッチ付イヤホンマイクで通話する		314
平型スイッチ付イヤホンマイクをつないで自動で電話を受ける	自動通話	315
毎正時をお知らせする	時刻お知らせ	316
メモリの使用状況を確認する	メモリー状況	316
各種機能の設定を初期状態に戻す	設定リセット	317
登録データを一括して削除する	メモリー削除	317

マルチアクセス

マルチアクセスについて

マルチアクセスとは、音声電話、パケット通信、SMSの3回線を同時に使用できる機能です。

通信の種類	使用できる回線
音声電話	1回線
iモード、iアプリ、iモードメール、パソコンなどをつないだパケット通信	左記の中から1回線
SMS	1回線

お知らせ

- マルチアクセスの組み合わせ→P382
- マルチアクセス中は、それぞれの通信に対して通信料金がかかります。
- テレビ電話を利用中は、SMSの受信以外はマルチアクセスを利用できません。

パケット通信中に音声電話をかける

iモードなどのパケット通信中に、新規タスク画面 (P293) を呼び出して、音声電話をかけられます。

例：iモード中に音声電話をかける

1 iモード中の画面(P147)▶ (1秒以上)▶「通話」

電話番号入力画面が表示されます。

2 電話番号を入力▶

お知らせ

- iモード中の画面に戻るには、音声電話中画面で を押し、「iモード」を選択します。

パケット通信中に音声電話を受ける

iモードなどのパケット通信中に、音声電話を受けられます。

例：iモード中に音声電話を受ける

1 電話がかかってくる

着信中画面が表示されます。

2 

お知らせ

- iモード中の画面に戻るには、音声電話中画面で を押し、「iモード」を選択します。

音声電話中に他の通信を使用する

音声電話中にメールを送受信したり、iモードに接続したりできません。

メールを送信する

1 音声電話中画面▶ (1秒以上)▶「メール」

2 メールを作成・送信

お知らせ

- メールの作成・送信→P171、P207

メールを受信する

画面上部にメールの受信をお知らせするアイコン (P36) が表示されます。



音声電話中画面

i モードに接続する

音声電話中画面▶(1秒以上)▶「i モード」▶
「i Menu」

お知らせ

- 音声電話中画面に戻るには、▶「はい」を選択します。

マルチタスク

マルチタスクについて

本FOMA端末では、複数の機能を同時に起動して操作できるマルチタスク機能を利用できます。

タスクマネージャ

新しい機能呼び出す

機能使用中に別の機能を新しく呼び出す場合は、新規タスク画面を表示させます (タスクマネージャ)。

1 各機能を利用中▶(1秒以上)

- 起動できない機能は、機能名がグレーで表示されます。



新規タスク画面

2 起動させる機能を選択する

- 選択できる項目は、利用中の機能や操作状況により異なります。

【通話】

電話番号入力画面が表示されます。→P54

【メール】

メールメニュー画面が表示されます。→P171

【i モード】

i モードメニュー画面が表示されます。→P146

【i アプリ】

ソフト一覧画面が表示されます。→P213

【電話帳検索】

電話帳検索画面が表示されます。→P87

【フォトモード】

静止画撮影画面が表示されます。→P132

【スケジュール】

スケジュールの月表示画面が表示されます。→P297

【To Do リスト】

To Do リスト画面が表示されます。→P301

【メモ】

メモ一覧画面が表示されます。→P313

【電卓】

電卓画面が表示されます。→P312

【自局番号】

自局番号画面が表示されます。→P52

お知らせ

- マルチタスクの組み合わせ→P383

機能を切り替える／確認する

実行する機能の切り替えや確認をするには、タスク一覧画面を表示させます。

各機能を利用中▶

- タスク一覧画面から「新規タスク」を選択すると、新規タスク画面が表示され、別の機能呼び出せます。

実行中の機能が表示されます。



タスク一覧画面

2 各機能のON/OFFで機能を選択

選択した機能の画面に切り替わります。

機能を終了する

表示中の機能を終了させて、切り替える前の機能の画面を表示します。

1 各機能を利用中▶ [クリア] / [戻る]

- 終了させる機能を表示してから操作してください。
- すべての機能を終了させるときは、この操作を繰り返します。

アラーム

指定した時刻にアラームで知らせる

FOMA端末を目覚まし時計として利用できます。アラームは10件まで登録できます。



1 [メニュー]▶ [ステーションナリー]▶ [アラーム]

- [戻る]を押して、選択中のアラームのON/OFFを設定できます。



アラーム一覧画面

■アラーム一覧画面で表示されるアイコン

アイコン	説明
	「ON」に設定されたアラーム
	「繰り返し設定」が設定されたアラーム

2 編集するアラームにカーソルを移動▶ [編集]

3 次の操作を行う

- ▶  [一覧] : 選択されている項目の設定項目一覧画面が表示されます。

【 (On/Off設定)】

アラームを有効にするかどうかを設定します。



▶ 「ON」 / 「OFF」

【時刻設定】

アラームが起動する時刻を設定します。

【 (繰り返し設定)】

繰り返しの種類を選択します。

- ▶ 「1回」 / 「毎日」 / 「休日以外」 / 「月～金」 / 「曜日指定」
- 「休日以外」に設定した場合は、日曜日と「休日設定」(P300)で設定した休日にはアラームを通知しません。
「曜日指定」を選択した場合は、次の操作でアラームが起動する曜日を指定します。
- ▶  ▶ 「日月火水木金土」欄で  [一覧] ▶ 指定する曜日にチェックを付ける▶  [完了]

【 (アラーム音)】

アラーム音を選択します。

ミュージック : 「データBOX」の「ミュージック」内に保存されている着うたフル[®]から選択します。→P287

「着うたフル[®]を着信音に設定する」の操作3 (P283)へ進みます。

i モーション : 「データBOX」の「i モーション」内に保存されている動画 / i モーションから選択します。→P246

メロディ : 「データBOX」の「メロディ」内に保存されているメロディから選択します。→P251

【 (メモ)】

全角で7文字、半角で15文字まで入力できます。入力内容は、起動後のアラーム画面にも表示されます。

【 (ターボアラーム)】

アラーム音が段階的に最大音量まで大きくなり、パイプレータが振動するターボアラームを有効にするかどうかを設定します。

▶ 「OFF」 / 「On (最大リング&パイプ)」

【 (スヌーズ)】

スヌーズ通知する時間の間隔を選択します。スヌーズ通知を設定しない場合は「OFF」を選択します。

4 [完了]

アラーム一覧画面のサブメニュー

1 アラーム一覧画面(P294)▶ [メニュー]▶次の操作を行う

【編集】

選択中のアラームを編集します。→P294

[ON・OFF]

選択中のアラームの「ON」／「OFF」を設定します。

[複数選択]

アラームを選択して有効にするかどうかを設定します。

▶**アラームにチェックを付ける**▶ [メニュー] ▶「ON」／「OFF」

- [メニュー] を押し、「選択／解除」▶「全件選択」「選択」*「解除」*「全件解除」を選択できます。

※：アラームの状態によって、どちらかが表示されます。

[アラーム]、および「スケジュール」「To Do」のアラームが通知時刻になると

機能ごとに次のように動作します。



アラーム

アラーム画面が表示され、アラーム音が鳴り、イルミネーションが点灯します。

-  [OFF]：アラームを解除します。スヌーズを設定している場合は、スヌーズも解除されます。
- [スヌーズ]：一旦アラーム音を止めます。スヌーズの設定時間が経過すると再びアラーム音が鳴ります。
- FOMA 端末を閉じる：アラームを解除します。スヌーズを設定している場合は、スヌーズ通知を継続します。
- 何も操作しなかった場合は、アラーム音は約1分後に止まります。スヌーズを設定している場合は、約5分間隔で12回繰り返しアラームが鳴ります（スヌーズの時間設定には関係なく5分となります）。



スケジュール

スケジュールのアラーム画面が表示され、アラーム音が鳴り、イルミネーションが点灯します。

- アラームを止めるには、 [OK] を押し、スケジュールの詳細画面で [OFF] を押します。
- アラームを再び鳴らす場合は、 [スヌーズ] ▶ スヌーズの通知間隔を選択します。
- 何も操作しなかった場合は、アラーム音は約1分後に止まります。また、FOMA端末を閉じると一旦アラーム音を止めることができます。その後は、約5分間隔で12回繰り返しアラームが鳴ります。

To Do

To Doのアラーム画面が表示され、アラーム音が鳴り、イルミネーションが点灯します。

- アラームを止めるには、 [OK] を押し、To Doの詳細画面で [OFF] を押します。
- 何も操作しなかった場合は、アラーム音は約1分後に止まります。また、FOMA端末を閉じると一旦アラーム音を止めることができます。その後は、約5分間隔で12回繰り返しアラームが鳴ります。

アラーム、スケジュールとTo Doのアラームを同じ時刻に設定した場合

アラーム→スケジュールのアラーム→To Doのアラームの優先順で通知されます。

スケジュールを管理する

スケジュールを登録する

会議や約束などの予定を登録できます。スケジュールは最大200件、休日は100件まで登録できます。

1 [メニュー] ▶ (ステーションナリー) ▶ 「スケジュール」▶ スケジュールを登録する日付にカーソルを移動▶ [作成] ▶ 「一般スケジュール」※▶ 次の操作を行う

※：ワンセグのチャンネル設定を行っていない場合は、「一般スケジュール」を選択する操作はありません。

- [一覧]：選択されている項目の設定項目一覧画面が表示されます。
- 「ワンセグ視聴予約」を選択すると、ワンセグの視聴予約ができます。→P229
- 時刻設定欄にカーソルがあるときは、 [キャンセル] ▶ 「はい」を選択して、スケジュールの作成を中止できます。



新規作成画面

(開始日)

スケジュールを開始する日付を設定します。日付は□/□で変更箇所カーソルを移動して、ダイヤルボタンで入力します。 [一覧] を押すとカレンダー表示で選択できます。

(終了日)

スケジュールを終了する日付を設定します。日付は□/□で変更箇所カーソルを移動して、ダイヤルボタンで入力します。 [一覧] を押すとカレンダー表示で選択できます。

- 終了日は開始日より前に設定できません。

(時刻設定)

スケジュールの開始/終了時刻を設定します。

終日：特定の時刻は設定せずに、一日中のスケジュールとして登録します。

時刻設定：設定後、 で時刻欄にカーソルを移動して、スケジュールの開始/終了時刻を入力します。

□/□で変更箇所カーソルを移動して、ダイヤルボタンで時刻、 で「AM」/「PM」を切り替えます(時刻部分で を押すと、ダイヤルボタンと で時刻を入力できる時刻設定画面が表示されます)。

- 終了時刻を開始日時より前には設定できません。
- 「日付/時刻表示設定」(P108) の設定によっては、日付や時刻の表示順や表示内容が異なります。

(カテゴリ)

スケジュールの種類(カテゴリ)を選択します。選択したカテゴリによって、表示されるアイコンが変わります。

(件名)

全角で200文字、半角で400文字まで入力できます。月単位表示画面の下部に2件まで表示されます。件名を入力しないとスケジュールを登録できません。アラーム通知時の画面(アラーム画面)に表示されます。

(概要)

全角で20文字、半角で40文字まで入力できます。

🔔(アラーム設定)

設定されている開始日時をアラームで通知するかどうかを設定します。「アラームなし」以外に設定した場合は、次の操作でアラーム音を選択します。

▶▶▶ 欄で ▶▶▶ 【一覧】 ▶▶▶ アラーム音の種類を選択

ミュージック：「データBOX」の「ミュージック」内に保存されている着うたフル[®]から選択します。→P287
「着うたフル[®]を着信音に設定する」の操作3 (P283) へ進みます。

i モーション：「データBOX」の「i モーション」内に保存されている動画/i モーションから選択します。→P246

メロディ：「データBOX」の「メロディ」内に保存されているメロディから選択します。→P251

🔄(繰り返し設定)

定期的|に発生するスケジュールを繰り返して設定できます。繰り返さない場合は、「1回」を選択します。「曜日指定」を選択した場合は、次の操作で設定する曜日を指定します。

▶▶▶ 「日月火水木金土」欄で ▶▶▶ 【一覧】 ▶▶▶ 指定する曜日にチェックを付ける▶▶▶ 完了

🔒(シークレット)

「シークレットモード」(P120) が「ON」に設定されている場合に|表示されます。作成するスケジュールをシークレットデータにする場合は「ON」に設定します。

2 完了

お知らせ

<シークレット>

- 「シークレットモード」(P120) を「シークレット専用モード」に設定してスケジュールを登録した場合もシークレットデータになります。
- シークレットデータのスケジュールは、「シークレットモード」が「ON」または「シークレット専用モード」に設定されている場合に|表示されます。
- 「シークレットモード」が「OFF」に設定されているときに、アラームが設定されているシークレットデータのスケジュールの設定時刻になった場合は、アラームは通知されますが登録内容は|表示されず、通知画面には「シークレット」と表示されます。

スケジュールを確認する

スケジュールの登録内容は、カレンダー画面から確認します。

1 [メニュー]▶▶▶ (ステーションナリー)▶▶▶ [スケジュール]



カレンダー画面
(月単位表示)

- 1 スケジュールが登録されている日付
 - 2 カウンルがあたっている日付に登録されているスケジュール
2件まで表示されます。開始時刻が過ぎたスケジュールは表示されません。
- 1 / 3 : 表示を年単位で切り替えます。

- [7] / [9] / [4] / [0] : 表示を月単位で切り替えます。
- [5] : 表示を現在の日付に戻します。
- 月単位表示画面では、土曜日は青、日曜日や祝日、休日は赤い文字で表示されます。
- カレンダー画面は月単位表示と週単位表示に切り替えられます。
→P299

2 確認する日を選択

- [□] / [□] : 前 / 次の日に表示を切り替えます。

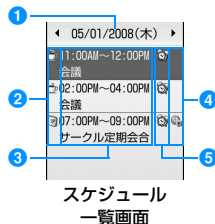

スケジュール
一覧画面

- 1 日付
- 2 「カテゴリ」のアイコン
- 3 開始時刻～終了時刻、件名
- 4 日本時間以外の地域で登録されたスケジュール
「タイムゾーン設定」(P51)を日本と同じ「GMT+9:00」以外の地域に設定中に登録されたスケジュールに表示されます。
- 5 アラーム設定表示
アラームが設定されている場合に表示されます。

3 確認するスケジュールを選択

スケジュール詳細画面が表示されます。

お知らせ

- 祝日は「国民の祝日に関する法律及び老人福祉法の一部を改正する法律（平成17年法律第43号までのもの）」に基づいています。また、春分の日、秋分の日の日付は前年の2月1日の官報で発表されるため異なる場合があります（2008年1月現在）。

カレンダー画面の表示を切り替えるには

カレンダー画面は、1ヶ月単位で表示する月単位表示と1週間単位で表示する週単位表示の2種類があります。表示を切り替えるには、次の操作を行います。

- ▶ カレンダー画面で [メニュー] ▶ 「週単位表示」 / 「月単位表示」

「終日」設定のスケジュールがある日

スケジュールの登録時間

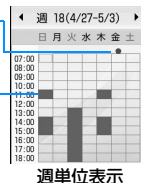

- [スクロール] で表示されていない時間をスクロール表示できます。

カレンダー画面のサブメニュー

- 1 月単位表示(P298) / 週単位表示(P299) ▶ [メニュー] ▶ 次の操作を行う

[新規作成]

新規スケジュールを登録します。→P297

【休日設定・休日設定削除】

カーソルのあたっている日付を休日に設定／設定削除します。
休日に設定する場合は、「休日設定」▶次の項目を選択▶「休日名」欄に入力▶ [完了] を押します。

日付指定：カーソルのあたっている日付を休日に設定します。

毎週：カーソルのあたっている日付の曜日を毎週休日に設定します。

毎月：カーソルのあたっている日付を毎月休日に設定します。

毎年：カーソルのあたっている日付を毎年休日に設定します。

期間指定 (2~31)

：カーソルのあたっている日付から2~31日の間の任意の期間を休日に設定します。設定する期間は「期間指定 (2~31)」欄に入力します。

- 休日設定を削除する場合は、「休日設定削除」▶「はい」を選択します。「毎週」「毎月」「毎年」「期間指定 (2~31)」に設定されている休日は、繰り返し削除の確認画面でさらに「はい」を選択します。

【週単位表示・月単位表示】

カレンダー画面の表示を週単位／月単位に切り替えます。→P299

【指定日へ移動】

指定した日のカレンダー画面を表示します。 / で「日付入力」欄の変更箇所カーソルを移動して、ダイヤルボタンで日時を入力します。

【削除】

前日まで削除：当日より前の日付に設定されているスケジュールをすべて削除します。

全件削除：すべてのスケジュールを削除します。

【赤外線全件送信】

スケジュール全件を赤外線通信で送信します。→P266

【メモリー情報】

スケジュールと休日の登録状況が表示されます。

【休日リセット】

「休日設定」で設定した休日を削除します。

【設定】

カレンダー画面の表示方法について設定します。

デフォルト表示

- ：スケジュール起動時のカレンダー画面の表示形式を設定します。
▶「月単位表示」／「週単位表示」を選択

カレンダー表示設定

- ：週の開始の曜日を日曜日／月曜日から選択します。

週表示開始時刻

- ：カレンダー画面を週単位表示にする場合、表示開始位置の時刻を設定します。

スケジュール一覧／詳細画面のサブメニュー

1 スケジュール一覧画面(P299)／詳細画面(P299)

▶ [メニュー]▶次の操作を行う

【新規作成】

新規スケジュールを登録します。→P297

【送信】※1

選択中のスケジュール内容を i モードメールの添付ファイルまたは赤外線通信で送信します。

【編集】※1

選択中のスケジュールを編集します。→P297

【複数選択】※2

選択した日付に登録されているスケジュールを選択して削除できます。

- ▶ **削除するスケジュールにチェックを付ける**▶ **【削除】** ▶ **「はい」**
- **【メニュー】** を押して「削除」や、「選択／解除」から「全件選択」「全解除」を選択できます。

【指定日へ移動】※2

指定した日のスケジュール一覧を表示します。 / で「日付入力」欄の変更箇所カーソルを移動して、ダイヤルボタンで日時を入力します。

【削除】

選択中のスケジュールと休日を削除します。

【microSDへコピー】※1

選択中のスケジュールをmicroSDメモリーカードへコピーします。

※1：「休日設定」の設定内容やお買い上げ時に登録されている休日を選択している場合は利用できません。

※2：スケジュール詳細画面では表示されません。

To Do リスト

To Doを管理する

To Doを登録する

実行しなければならない用件などTo Doとして50件まで登録できます。

【メニュー】▶ **(ステーションナリ)**▶ **【To Do リスト】**▶ **【作成】**▶ **次の操作を行う**

- **【一覧】**：選択されている項目の設定項目一覧画面が表示されます。
- 期日欄にカーソルがあるときは、 **【キャンセル】** ▶ **「はい」** を選択して、To Doの作成を中止できます。

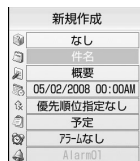

新規作成画面

【 (カテゴリー)】

To Doの種類(カテゴリー)を選択します。選択したカテゴリーによって、表示されるアイコンが変わります。

【 (件名)】

全角で200文字、半角で400文字まで入力できます。To Do リスト画面に表示されます。件名を入力しないとTo Doを登録できません。アラーム通知時の画面(アラーム画面)に表示されます。

【 (概要)】

全角で20文字、半角で40文字まで入力できます。

【 (期日)】

To Doの期日を設定します。日付は / で変更箇所カーソルを移動して、ダイヤルボタンで入力します(日付部分で **【選択】**を押すとカレンダー画面で設定できます。カレンダー画面の操作方法→P298)。

時刻は / で変更箇所カーソルを移動して、ダイヤルボタンで時刻、 で「AM」/「PM」を切り替えます(時刻部分でを押すと、ダイヤルボタンとで時刻を入力できる時刻設定画面が表示されます)。

- 「日付／時刻表示設定」の設定によっては、日付や時刻の表示順や表示内容が異なります。→P108

【 (優先順位)】

To Doの優先度を選択します。選択した優先度によって、表示されるアイコンが変わります。

【📄(状態)】

To Doの状態を選択します。選択した状態によって、表示されるアイコンが変わります。

- 「完了」を選択した場合は、To Doの期日と件名の上に線が引かれ、To Do リスト画面で「完了」以外のTo Doの下に表示されます。

【🔔(アラーム設定)】

設定されている期日をアラームで通知するかどうかを設定します。「アラームなし」以外に設定した場合は、次の操作でアラーム音を選択します。

▶▶▶ 欄で📄【一覧】▶アラーム音の種類を選択

ミュージック：「データBOX」の「ミュージック」内に保存されている着うたフル®から選択します。→P287
「着うたフル®を着信音に設定する」の操作3 (P283) へ進みます。

i モーション：「データBOX」の「i モーション」内に保存されている動画/i モーションから選択します。→P246

メロディ：「データBOX」の「メロディ」内に保存されているメロディから選択します。→P251

2 📄【完了】

To Doを確認する

登録されているTo Doを一覧表示して確認できます。

1 📄【メニュー】▶📄(ステーションリー)▶「To Do リスト」

- 登録されているTo Doは、優先順位の高→低→なしの順に表示されます。優先順位が同じTo Doの場合は、期日の早いほうが上に表示されます。また、期日が同じ場合は、登録日時の早いほうが上に表示されます。

- 「状態」が「完了」に設定されたTo Doは、期日と件名の上に線が引かれ、「完了」以外のTo Doの下に表示されます。



To Do リスト画面

- 1 「状態」のアイコン
- 2 期日と件名
- 3 優先順位
↑/↓/× 優先順位高/優先順位低/優先順位なし
- 4 アラームが設定されているTo Do
- 5 日本時間以外の地域で登録したTo Do
「タイムゾーン設定」(P51) を「GMT+9:00」以外の地域に設定中に登録されたTo Doに表示されます。

2 確認するTo Doを選択

To Do詳細画面が表示されます。

To Do リスト画面／詳細画面のサブメニュー

1 To Do リスト画面(P302)／詳細画面(P302)▶📄【メニュー】▶次の操作を行う

【新規作成】

新規To Doを作成します。→P301

【送信】

選択中のTo Doをiモードメールの添付ファイルまたは赤外線通信で送信します。

【編集】

選択中のTo Doを編集します。→P301

【状態変更】

選択中のTo Doの「状態」を変更します。→P302

【複数選択】*

To Doを選択して削除できます。

▶削除するTo Doにチェックを付ける▶【削除】▶「はい」

- 【メニュー】を押して「削除」や、「選択／解除」から「全件選択」「全解除」を選択できます。

【削除】

選択中のTo Doを削除します。

【microSDへコピー】

選択中のTo DoをmicroSDメモリーカードへコピーします。

【カレンダーを表示】

現在の日付のカレンダーを表示します。

※：To Do詳細画面では表示されません。

記念日マネージャー

記念日を管理する

日付カウンターと日付サーチを使用して、大事な予定（イベント）までの日数を待受画面に表示させたり、簡単に調べたりできます。

日付カウンター

日付カウンターに登録する

当日までの日数を知りたい大事な予定（イベント）を30件まで登録できます。

【メニュー】▶（ステーションナリー）▶「記念日マネージャー」▶「日付カウンター」▶【追加】▶次の操作を行う

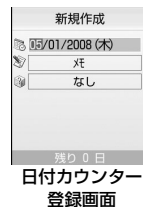

【（日付）】

イベントがある日付を設定します。日付は/で変更箇所カーソルを移動して、ダイヤルボタンで入力します。

【（メモ）】

全角で40文字、半角で80文字まで入力できます。日付カウンター一覧画面に表示されます。入力しないと日付カウンターに登録できません。

【（カテゴリ）】

イベントの種類（カテゴリ）を選択します。選択したカテゴリによって、表示されるアイコンが変わります。【一覧】を押すと、アイコン一覧画面からカテゴリとアイコンを選択できます。

2 【完了】

日付カウンターで確認する

登録されているイベント当日までの日数などを確認できます。

1 □ [メニュー] ▶ □ (ステーションナリー) ▶ 「記念日マナージャー」 ▶ 「日付カウンター」

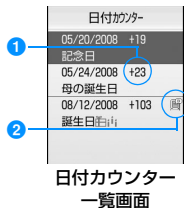

1 カウンター表示

－表示：登録されている日付から現在までに経過した日数を表示します。
＋表示：現在から登録されている日付までの残りの日数を表示します。

2 待受画面表示アイコン

待受画面表示に設定されているイベントです。

2 確認するイベントを選択

イベントの詳細画面が表示されます。

日付カウンターを待受画面に表示するには

登録されているイベントのうち、1件を選んで待受画面にイベントまでの日数表示ができます。表示させるには、日付カウンター一覧画面で次の操作を行います。

▶ イベントにカーソルを移動 ▶ □ [メニュー] ▶ 「待受画面表示」



イベントのカテゴリと残りの日数

日付カウンター一覧画面／詳細画面のサブメニュー

1 日付カウンター一覧画面 (P304)／詳細画面 (P304) ▶ □ [メニュー] ▶ 次の操作を行う

【新規作成】

新規イベントを登録します。→P303

【編集】

選択中のイベントを編集します。→P303

【待受画面表示・待受画面表示解除】*

選択中のイベントのカウンター表示を待受画面に表示するかどうかを設定します。

【複数選択】*

イベントを選択して削除できます。

▶ 削除するイベントにチェックを付ける ▶ □ [削除] ▶ 「はい」

• □ [メニュー] を押して「削除」や、「選択／解除」から「全件解除」を選択できます。

【削除】

選択中のイベントを削除します。

※：詳細画面では表示されません。

日付サーチを利用する

ある日付から指定した日数が過ぎたときの日付 (年月日) を調べることができます。例えば当日から100日後の日付を知りたい場合などに利用すると便利です。9999日後まで調べることができます。

1 [メニュー]▶[] (ステーションリー)▶「記念日マナージャー」▶「日付サーチ」▶次の操作を行う

- [] [リセット] : 設定値をリセットします。

【開始日】

サーチを開始する日付を設定します。日付は[]/[]とダイヤルボタンで入力します。

【日後】

調べたい日数をダイヤルボタンで入力します。例えば「開始日」から100日後の日付を知りたい場合は「100」を入力します。

【結果】

指定した日数経過後の日付が表示されます。

カスタムメニュー

よく使う機能を手早く実行する

よく利用する機能などをカスタムメニューに登録しておくと、少ない操作手順で機能呼び出せて便利です。

カスタムメニューを作成する

カスタムメニューによく利用する機能などを10件まで登録できます。お買い上げ時に登録されている機能も変更できます。

例：未登録の項目 [メニュー 8] に機能を登録する場合

1 [] [メニュー] (1秒以上)▶「メニュー 8」にカーソルを移動▶[] [追加]

新規追加画面が表示されます。

- 登録されている機能を変更する場合
変更する機能を選択▶[] [編集] を押します。

2 追加する機能を選択

カスタムメニューに選択した機能が登録されます。

- 既に登録されている機能は、重複して登録できません。

カスタムメニューを利用する

1 待受画面▶[] [メニュー] (1秒以上)

- 次の操作でも表示できます。
[] [メニュー] ▶[] [カスタム]

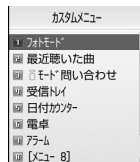

カスタムメニュー画面

2 呼び出す機能を選択

カスタムメニュー画面のサブメニュー

1 カスタムメニュー画面(P305)▶[メニュー]▶次の操作を行う

[新規追加] ※1

機能一覧から選択した機能を追加します。→P305

[開く] ※2

選択中の機能を実行します。

[編集] ※2

登録済みの機能を変更します。

[1件削除] ※2

選択中の機能を削除します。

[全件削除]

登録済みの機能をすべて削除します。

※1：未登録のメニューを選択中に表示されます。

※2：登録済みの機能を選択中に表示されます。

自局番号

自分の名前や画像を登録する

FOMA端末にお客様の個人情報を登録できます。

1 [メニュー]▶ (自局番号)▶[詳細]▶端末暗証番号を入力

自局番号詳細画面が表示されます。

2 [メニュー]▶[編集]

自局番号編集画面が表示されます。

3 情報を登録▶[完了]

登録の操作については、「FOMA端末（本体）電話帳に登録する」の操作2（P80）を参照してください。ただし、シークレットデータの設定はできません。

• あらかじめ登録されている自局番号の変更や削除はできません。

お知らせ

- iモードでメールアドレスを変更した場合、本機能に登録したメールアドレスは自動的に更新されません。

自局番号詳細画面のサブメニュー

1 自局番号詳細画面(P306)▶[メニュー]▶次の操作を行う

[メール/URL接続]

登録されている宛先情報によるメールの作成、サイトへの接続などをします。

メール作成：自局番号以外のアドレスや電話番号を宛先に設定したiモードメールを作成します。

メール添付：自局番号の登録内容を添付したiモードメールを作成します。

SMS作成：自局番号以外の電話番号を宛先に設定したSMSを作成します。

URL接続：登録されているURLのサイトへ接続します。

[編集]

自局番号詳細画面を編集します。→P306

[赤外線送信]

自局番号詳細画面の情報を赤外線通信を利用して送信します。→P265

【コピー】

項目コピー : 自局番号詳細画面の登録内容をコピーします。
▶コピーする項目を選択

microSDへコピー : 自局番号詳細画面の情報をmicroSDメモリーカードへコピーします。

【カスタマイズ発信】

登録されている自局番号以外の電話番号を変更して電話をかけます。

【リセット】

個人データの登録情報をすべて削除します。

通話時間・料金を確認する

音声電話、テレビ電話などの前回および積算の通話時間と通話料金を確認できます。

- 通話時間は、音声電話通話時間とデジタル通信通話時間（テレビ電話通話時間）が表示され、かけた場合とかかかってきた場合の両方がカウントされます。
- 通話料金は、かけた場合のみカウントされます。ただし、フリーダイヤルなどの無料通話先や番号案内（104）などに通話した場合は、「0円」もしくは「* *円」が表示されます。
- 通話料金はFOMAカードに蓄積されるため、FOMAカードを差し替えてご利用になる場合、蓄積されている積算料金（2004年12月から積算開始）が表示されます。
※ 901iシリーズより前に発売されたFOMA端末では、FOMAカードに蓄積された料金を表示できません（FOMAカードには蓄積されていません）。
- 表示される通話時間および通話料金はリセットできます。
- 表示される通話時間および通話料金はあくまでも目安であり、実際の通話時間/料金とは異なる場合があります。また、通話料金に消費税は含まれておりません。

お知らせ

- i モード通信、パケット通信の通信時間・通信料金はカウントされません。i モード利用料などの確認方法については、i モードご契約時にお渡しする『ご利用ガイドブック（i モード<FOMA>編）』をご覧ください。

通話時間表示

通話時間を確認する

音声電話、テレビ電話などの直前および積算の通話時間を確認できます。

1  [メニュー] ▶  (電話帳) ▶ 「通話時間表示」

【直前通話時間：音声電話】

最新の通話時間を表示します。

【直前通話時間：テレビ電話】

最新のテレビ電話通話時間を表示します。

【積算通話時間：音声電話】

リセットしてから現在までの音声電話通話時間の合計を表示します。

【積算通話時間：テレビ電話】

リセットしてから現在までのテレビ電話通話時間の合計を表示します。

お知らせ

- 通話時間表示は、99時間59分59秒を超えると0秒に戻ってカウントされます。
- 着信中や発信中の時間はカウントされません。

「通話時間表示」を各項目ごとにリセットするには

リセットする項目にカーソルを移動▶ [リセット] ▶ 端末暗証番号を入力▶ 「はい」を選択します。

「通話時間表示」の全項目をリセットするには



全項目を一度にリセットできます。

▶ [メニュー] ▶ 「オールリセット」▶ 端末暗証番号を入力▶ 「はい」

積算料金表示

通話料金を確認する

通話料金は、かけた場合のみカウントされます。

1  [メニュー]▶  (電話帳)▶ 「通話料金表示」▶ 「積算料金表示」

【前回通話料金】

直前の通話料金を表示します。

【前回テレビ電話料金】

直前のテレビ電話通話料金を表示します。

【積算通話料金】

前回リセットしてから現在までの通話料金の合計を表示します。



【リセット日時】

前回リセットした日時を表示します。

お知らせ

- WORLD CALL 利用時の国際通話料はカウントされます。その他の国際電話サービス利用時はカウントされません。

積算通話料金をリセットする



1  [メニュー]▶  (電話帳)▶ 「通話料金表示」▶ 「積算料金表示」

2  [リセット]▶ PIN2コードを入力▶ 「はい」

通話料金上限通知

通話料金の上限を設定する

積算通話料金の上限となる数値を設定して、上限を超えたときにお知らせします。

1  [メニュー]▶  (電話帳)▶ 「通話料金表示」▶ 「通話料金上限通知」

2 端末暗証番号を入力▶ 次の操作を行う

【料金制限】

料金制限をするかどうかを設定します。

【上限通知】

通話料金の上限を設定します。

【上限通知設定】

通話料金が設定した上限に達した場合の通知方法を選択します。

OFF : 通知しません。

サウンド+アイコン

: 上限通知アイコンと上限通知音で通知します。



アイコン : 上限通知アイコンのみで通知します。

上限を超える

待受画面に (上限通知アイコン) が表示されます。「上限通知設定」が「サウンド+アイコン」に設定されている場合は、設定料金の上限を超えた通話の終了後に上限通知音が届きます。

上限通知アイコン表示を消すには

表示された は消すことができます。

▶ [メニュー] ▶ (電話帳) ▶「通話料金表示」▶「上限通知アイコン消去」▶端末暗証番号を入力

世界時計

世界時計を使う

FOMA端末に登録されている世界の主要都市の日時を確認できます。

1 [メニュー] ▶ (ステーションナリー) ▶ 「世界時計」



-  [変更] : 選択中の都市を変更します。
世界時計設定画面が表示されます。



世界時計一覧画面

- 1 ホーム設定アイコン
ホームに設定されている都市を示します。
※ 世界時計のホーム都市と「日付/時刻設定」(P51)の「タイムゾーン設定」の都市は、相互に連動します。どちらかの設定で都市を変更すると、もう一方の都市も自動的に変更されます。そのため、「日付/時刻設定」の「自動時刻時差補正」が「ON」の場合は、ホームの都市を変更できません。
- 2 設定されている都市と時刻

2 [追加]

-  [一覧] : 都市名のリストを表示して選択します。 [前] /  [次] を押すと、ページ単位で都市名のリストが切り替わります。



世界時計設定画面

- 1 選択中の都市名と日時
- 2 ホーム(自国)の日時

3 / で追加したい都市にカーソルを移動 ▶ [選択]

世界時計一覧画面に選択した都市が追加されます。

世界時計一覧画面のサブメニュー

1 世界時計一覧画面(P309) ▶ [メニュー] ▶ 次の操作を行う

【ホーム都市変更】※1

ホームに設定されている都市を変更します。

【都市変更】※2

選択されている都市を変更します。

【サマータイム設定】※1

サマータイムを設定します。

▶ 「+1時間」 / 「+2時間」

【アナログ時計表示・アナログ時計表示解除】

世界時計一覧画面にアナログ時計を表示するかどうかを設定します。

【削除】※2

選択されている都市を削除します。

[全件削除] ※2

ホーム都市を除く、すべての都市を削除します。

※1: 「自動時刻時差補正」が「ON」に設定されている場合は、選択できません。

※2: ホーム都市を選択中は表示されません。

ストップウォッチ

ストップウォッチを使う

FOMA端末をストップウォッチとして利用できます。

1 [メニュー]▶☑(LifeKit/ワンセグ)▶「ストップウォッチ」

- ▶ [開始・停止]: 計測を開始/停止します。
- ▶ [リセット]: 計測結果を消去します。
- ▶ [Lap]: 計測中に表示されます。押すたびにその時点の計測結果(ラップタイム)を画面の下部に表示します。

単位変換ツール

単位変換ツールを使う

通貨、面積、長さ、重量、温度、容積、速度の単位を利用する単位に変換できます。

通貨の単位を変換する

手持ちの円をドルに変換するときなどに便利な機能です。

為替レートを設定する

変換操作をする前に、為替レートを設定します。

1 [メニュー]▶☑(ステーションナリ)▶「単位変換ツール」▶「通貨」



通貨変換画面

2 通貨単位欄にカーソルを移動▶☑[レート]

- あらかじめ通貨名として「円」「ドル」「ユーロ」「通貨1~3」が登録されています。

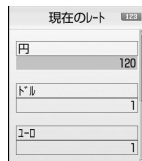

為替レート設定画面

3 次の操作を行う

【(通貨名設定欄)】

☑ [選択] を押して通貨名を変更できます。全角で10文字、半角で20文字まで入力できます。

- 最上段の「円」は変更できません。

【(為替レート設定欄)】

為替レートを設定します。10桁(小数点含む)まで入力できます。小数点以下は2桁まで入力できます。例えば米ドルと円で変換する場合(例: 1ドル⇔120円)は、「円」に120を設定し、「米ドル」に1を設定します。

- ☑ [.] / ☑ [#]: 小数点を入力します。
- ☑ [消去]: 入力した数字を後ろから消去します。

4 [完了]

通貨を変換する

為替レートを設定した2種類の通貨の一方を他の通貨へ変換します。

1 通貨変換画面(P310)で通貨単位欄(2箇所)の通貨を選択する

- [一覧]：通貨の一覧画面が表示されます。

2 基準の通貨の数値入力欄に金額を入力する

もう一方の数値入力欄に変換後の金額が表示されます。どちらの数値入力欄でも入力/変換できます。

- 10桁(小数点含む)まで入力できます。ただし、変換後の数値が14桁(小数点含む)または2,147,483,647を超える場合は、それ以上入力できなくなります。
- 金額入力後に通貨単位欄の通貨を変更した場合は、上段の数値入力欄の金額を基準として、下段の数値入力欄に変更後の金額が表示されます。
- [#]：小数点を入力します。
- [クリア]：入力した数値を後ろから消去します。
- [リセット]：入力した数値をすべて消去します。

面積の単位を変換する

設定した2種類の面積の単位を変換します。

1 [メニュー]▶[ステーションリー]▶[単位変換ツール]▶[面積]

面積変換画面

2 面積単位欄(2箇所)の単位を選択する

- [ユニット]：単位の一覧画面が表示されます。

3 基準の面積の数値入力欄に数値を入力する

もう一方の数値入力欄に変換後の数値が表示されます。どちらの数値入力欄でも入力/変換できます。

- 数値入力の詳細は、通貨変換画面と同様です。→P310



温度の単位を変換する

温度の単位の摂氏(°C)と華氏(°F)を変換します。

1 [メニュー]▶[ステーションリー]▶[単位変換ツール]▶[温度]▶[摂氏]または[華氏]の数値入力欄に温度を入力する

もう一方の数値入力欄に変換後の温度が表示されます。どちらの数値入力欄でも入力/変換できます。

- -40~309まで、または10桁(- (マイナス)、小数点含む)まで入力できます。
- [- (マイナス)]：数値の前に- (マイナス)を入力します。
- [#]：小数点を入力します。

- : 入力した数値を後ろから消去します。
-  [リセット]: 入力した数値をすべて消去します。

長さ、重量、容積、速度の単位を交換する



 [メニュー] ▶  (ステーションナリー) ▶ 「単位変換ツール」▶ 「長さ」/「重量」/「容積」/「速度」

以降の操作は「面積の単位を交換する」(P311)と同様に操作してください。

電卓





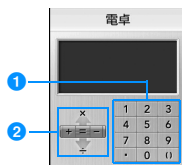

電卓として使う

電卓機能を利用して、四則演算や関数を使った計算ができます。





 [メニュー] ▶  (ステーションナリー) ▶ 「電卓」



電卓画面

- 1 キーボード
ダイヤルボタン、、を押して操作します。
- 2 四則演算 (+、-、X、÷ (/)、=)
 /  / 、を押して操作します。

2 計算する

- : 小数点を入力します。
- : () (カッコ) を入力します。
- : 入力した数字を後ろから消去します。
-  [AC]: 数字、計算をすべて消去します。

電卓画面のサブメニュー

1 電卓画面(P312)▶  [機能] ▶ 次の操作を行う

[+ / -]

入力した数字の+ / -を切り替えます。

[sin]

三角関数の計算に使用します。

[cos]

三角関数の計算に使用します。

[tan]

三角関数の計算に使用します。

[log]

対数関数の計算に使用します。

[ln]

自然対数の計算に使用します。
指定された正の数値の自然対数(底をeとする対数)を計算します。

[exp]

指数関数の計算に使用します。

[sqrt]

平方根(ルート)の計算に使用します。

[deg]

角度の単位を「度」に指定します。

[rad]

角度の単位を「ラジアン」に指定します。
ラジアンは、定数 π (180° が π ラジアン) で角度を表します。
1ラジアンは ($360^\circ/2\pi$) =約57.29578度、1度は ($2\pi/360^\circ$) =約0.01745ラジアン ($\pi=3.141592653$) になります。

メモ

メモを利用する

メモを作成する

メモを作成して保存します。メモは50件まで登録できます。

1 [メニュー]▶[ステーションナリー]▶「メモ」▶[作成]▶次の操作を行う

- [一覧] : 設定項目一覧画面が表示されます。



[カテゴリー]

メモの種類 (カテゴリー) を選択します。選択したカテゴリーによって、表示されるアイコンが変わります。

[内容]

メモの内容を入力します。全角で50文字、半角で100文字まで入力できます。内容を入力しないと登録できません。

2 [完了]

メモを確認する

登録してあるメモを一覧表示して確認できます。

1 [メニュー]▶[ステーションナリー]▶「メモ」

メモ (1/3)
05/01/2008 (木) ケーキの材料確認
05/01/2008 (木) 記念の花束は?
04/28/2008 (月) 報告書提出の必要性

メモ一覧画面

2 確認するメモを選択

メモ詳細画面が表示されます。

- [編集] : 選択中のメモを編集します。
- [メール] : 「カテゴリー」と「メモ」の内容が本文に挿入された i モードメール作成画面が表示されます。

メモ一覧画面 / 詳細画面のサブメニュー

1 メモ一覧画面 (P313) / 詳細画面 (P313) ▶ [メニュー] ▶ 次の操作を行う

[新規作成]

新規メモを登録します。→P313

[送信]

選択中のメモ内容を i モードメールの添付ファイルまたは赤外線通信で送信します。赤外線ですべて送信もできます。

【編集】

選択中のメモを編集します。→P313

【削除】

選択中のメモを削除します。

【複数選択】*

メモを選択して削除します。

▶削除するメモにチェックを付ける▶【削除】▶「はい」

- 【メニュー】を押して「削除」や、「選択/解除」から「全件選択」「全解除」を選択できます。

【microSDへコピー】*

選択中のメモ内容をmicroSDメモリーカードへコピーします。

※：詳細画面では表示されません。

平型スイッチ付イヤホンマイクで通話する

FOMA端末に平型スイッチ付イヤホンマイク（別売）を接続して、電話の発着信操作ができます。

スイッチ動作を設定する

平型スイッチ付イヤホンマイクなどを接続して電話をかけるときの相手をFOMA端末電話帳のメモリー番号で設定します。

- FOMA端末電話帳の「電話番号1」に登録された電話番号が設定されません。

1 【メニュー】▶（設定）▶「発着信/通話機能」▶「イヤホン設定」▶次の操作を行う

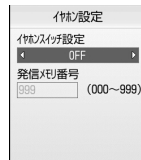

イヤホン設定画面

【イヤホンスイッチ設定】

平型スイッチ付イヤホンマイクのスイッチを押して電話をかけるようにするには「ON」を選択します。

【発信メモリー番号】

電話帳のメモリー番号を入力します。

【検索】を押して、電話帳の検索画面から選択することもできます。

2 【完了】

スイッチを使って電話をかける

平型スイッチ付イヤホンマイクのスイッチを押して、イヤホン設定（P314）で設定した電話帳のメモリー番号に登録された電話番号に音声電話をかけられます。

1 平型スイッチ付イヤホンマイクのスイッチを1回押す

2 通話が終了したら、平型スイッチ付イヤホンマイクのスイッチ（1秒以上）を押して電話を切る

スイッチを使って電話を受ける

1 電話がかかってくる▶平型スイッチ付イヤホンマイクのスイッチを押す

電話に出ます。

- テレビ電話がかかってきた場合は、相手にカメラ画像が送信されます。

2 通話が終了したら、平型スイッチ付イヤホンマイクのスイッチ(1秒以上)を押して電話を切る

通話中にかかってきた別の電話を受ける

キャッチホンをご契約いただいで開始に設定している場合は、音声電話中に別の音声電話がかかってきたとき、平型スイッチ付イヤホンマイクのスイッチを押して電話に出られます。

1 電話がかかってくる▶平型スイッチ付イヤホンマイクのスイッチを押す

通話中の音声電話が保留され、かかってきた音声電話に出ます。マルチ接続中画面が表示されます。

- 電話に出ないで着信を拒否する場合
平型スイッチ付イヤホンマイクのスイッチを2秒以上押しします。

2 通話が終了したら、を押して電話を切る

- マルチ接続中画面が表示されているときは、平型スイッチ付イヤホンマイクのスイッチを押して電話を切ることはできません。
- マルチ接続中に保留中の音声電話に切り替える場合
平型スイッチ付イヤホンマイクのスイッチを2秒以上押しします。

お知らせ

- 平型スイッチ付イヤホンマイクを接続して通話している場合は、「通話中クローズ設定」(P70)の設定に関わらず通話中にFOMA端末を閉じても通話は終了または保留されません。

自動通話

平型スイッチ付イヤホンマイクをつないで自動で電話を受ける

FOMA 端末に平型スイッチ付イヤホンマイクを接続中に電話がかかってきたとき、設定した呼出時間が経過すると自動で電話を受けるように設定できます。

- ### 1 [メニュー]▶ (設定)▶「発着信／通話機能」▶「音声着信」▶「自動通話」▶次の操作を行う



自動通話設定画面

【自動通話設定】

平型スイッチ付イヤホンマイクで自動的に電話を受けるには「ON」を選択します。

【自動応答時間】

自動着信するまでの時間を入力します。

2 [完了]



お知らせ

- 留守番電話サービスや転送でんわサービスの呼出時間または伝言メモの応答時間より「自動応答時間」が短く設定されている場合は、本機能が優先して動作します。

時刻お知らせ





毎正時をお知らせする

毎正時（00分）に合わせてお知らせ音を鳴らすかどうかを設定します。

- 1  [メニュー] ▶  (設定) ▶ 「日付／時刻」▶ 「時刻お知らせ」▶ 次の操作を行う





[セットサウンド]

お知らせ音を設定します。

- ▶ 「OFF」／「効果音1」／「効果音2」／「効果音3」
-  [リスト] でお知らせ音の一覧画面が表示されます。
-  /  で選択したお知らせ音が鳴ります。一覧画面では  [再生] ▶  で確認できます。

[時刻設定]

お知らせ音を鳴らす時間帯を設定します。

-  /  で変更箇所カーソルを移動して、ダイヤルボタンで時刻、 で「AM」／「PM」を切り替えます（時刻部分で  を押しすと、ダイヤルボタンと  で時刻を入力できる時刻設定画面が表示されます）。
- 「日付／時刻表示設定」の設定によっては、日付や時刻の表示順や表示内容が異なります。→P108

- 2  [完了]

お知らせ



- 設定確認時のお知らせ音量は「ポップアップ表示音」に従い、毎正時のお知らせ音量は「アラーム／スケジュール音」に従います。
→P97

メモリー状況

メモリの使用状況を確認する

FOMA端末のメモリの使用容量と空き容量を確認できます。microSDメモリーカードを取り付けている場合は、microSDメモリーカードのメモリの使用状況も確認できます。

- FOMA端末の使用容量には、次の機能のファイル／データがカウントされます。
 - データBOX (マイビクチャ、i モーション、メロディ、ミュージック、Music&Videoチャンネル)
 - 電話帳 - スケジュール - 休日
 - メモ - To Do - 日付カウンター

- 1  [メニュー] ▶  (設定) ▶ 「その他」▶ 「メモリー状況」

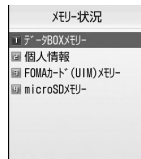

メモリー状況画面

2 確認したいメモリを選択

データBOXメモリ

：「データBOX」に保存されているデータの容量を表示します。

個人情報：電話帳、スケジュール、休日、メモ、To Do、日付カウンターに登録されているデータの容量と件数を表示します。

FOMAカード (UIM) メモリー

：FOMAカードに登録されているデータの容量と件数を表示します。

microSDメモリー

：microSDメモリーカードに登録されているデータの容量を表示します。

設定リセット

各種機能の設定を初期状態に戻す

各機能で変更した設定内容をお買い上げ時の状態に戻します。

- お買い上げ時の設定に戻る機能については、「メニュー一覧」(P366)を参照してください。

1 [メニュー] ▶ (設定) ▶ 「その他」▶ 「リセット／削除」▶ 「設定リセット」▶ 「はい」▶ 端末暗証番号を入力

お知らせ

- 電池残量が十分な状態で「設定リセット」を実行してください。
- 「設定リセット」中は、各種機能／通信を利用できません。
- 「設定リセット」を行った場合、iチャンネルのテロップは表示されなくなります。その後、情報が自動更新されるか、待受画面で  を押して最新の情報を受信すると、テロップも自動的に表示されます。

メモリー削除

登録データを一括して削除する

登録してあるデータを削除します。

1 [メニュー] ▶ (設定) ▶ 「その他」▶ 「リセット／削除」▶ 「メモリー削除」

2 削除したい項目にチェックマークを入力▶ [完了] ▶ 「はい」▶ 端末暗証番号を入力

プリインストールデータ

：「データBOX」のお買い上げ時のデータを削除します。

ユーザデータ

：お買い上げ時のデータ以外の「データBOX」内のすべてのデータを削除します。

PIMデータ：「電話帳」と「ステーションナリー」に登録されているデータを削除します。

microSDメモリーカード内に保存されているデータを削除するには

microSDメモリーカード内に保存されているすべてのデータを削除できます。

[メニュー] ▶ (設定) ▶ 「その他」▶ 「リセット／削除」▶ 「microSD削除」▶ 「はい」▶ 端末暗証番号を入力

お知らせ

- 積算通話時間、積算通話料金は削除されません。
- FOMAカードに保存されている各種データは削除されません。

<プリインストールデータ>

- お買い上げ時、初期設定などに使用されている一部のファイルは削除されません。
- 削除された i アプリ、デコメピクチャ、デコメ絵文字、壁紙（待受画面）、フレーム、スタンプ、メロディは、i モードサイトの「WOW LG」のサイトからダウンロードできます。ダウンロードには別途通信料がかかります。

文字入力

文字入力について	320
文字を入力する	321
文字の入力設定をする	入力設定 324
定型文を修正／登録する	定型文編集 324
文字のコピー／切り取りと貼り付け	326
区点コードで入力する	区点コード入力 326
よく使う単語を登録する	辞書編集 327
学習データを初期状態に戻す	学習情報リセット 328
ダウンロードした辞書を使用する ..	ダウンロード辞書 328

文字入力について

電話帳の登録やメールの作成など、さまざまな状況で文字の入力が必要になりますので、あらかじめ文字の入力方法を覚えてFOMA端末をご活用ください。

文字入力画面

文字入力画面では、そのときの入力モードや操作ガイド情報が表示されています。

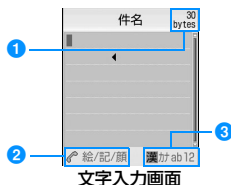

① 入力可能文字数

入力可能な残りの文字数をバイト数で表示します。

② 操作ガイド欄

絵文字／記号／顔文字の切り替えや全角／半角の切り替えを表示します。

③ 入力モード欄

入力モードを表示します。

入力モードの切り替え

入力する文字の種類に合わせて、入力モードを切り替えます。入力モードによっては、全角／半角文字の切り替えもできます。

- 入力している画面によっては切り替えができない場合があります。

1 文字入力画面(P320)▶ [文字]

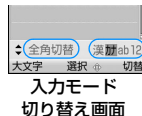

2 [切替] / [] / [] ▶ [選択]

[切替] または [] / [] を押すたびに入力モードが切り替わります。
[選択] を押す前に [] の操作をすると、全角と半角が切り替わります (かな漢字入力モードを除く)。

- 入力モード切り替え後、[選択] を押さなくても選択した入力モードで入力できます。

漢 : かな漢字入力モード

カ(加) : カタカナ入力モード

a/A* (ab/AB*)

: 英字入力モード

1 (12) : 数字入力モード

※ : [大文字] を押すと、切り替わります。

文字を入力する

かな漢字入力モードでは、入力中の文字から変換候補を予測する予測入力機能や、次に入力される文節を予測する次文節予測機能の2つの予測機能を使用して文字入力できます。

- 予測機能は「入力設定」の「予測ON/OFF」で設定できます。
- 各ボタンで入力できる文字については、「ダイヤルボタンの文字割当て一覧」(P377)を参照してください。

例：かな漢字モードで文字を入力する場合

1 文字入力画面(P320)で文字を入力する

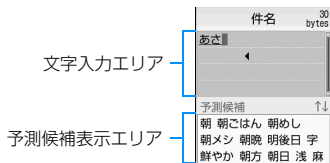

予測入力機能による変換候補（予測候補）が表示されます。

- 予測機能を「OFF」に設定している場合は、予測候補は表示されません。
- かな漢字入力モード、カタカナ入力モード、英字入力モードの場合は、文字入力後、約1.5秒経過するとカーソルが自動的に右に移動します（自動カーソル移動機能）。自動カーソル移動機能は、確定時間を変更したり、無効にしたりできます。→P324
- □を押した場合もカーソルが移動します（かな漢字入力モード以外では、☞でもカーソルが移動します）。

■ 文字の入力以外で使用できるボタンと機能

ボタン	説明
✖	大文字／小文字を切り替えます。 ※ 切り替えできない文字、および数字入力モードでは使用できません。濁点が付けられる文字の場合は、濁点付加の表示後に切り替わります。
# / ☞	変換／入力が確定した文字を改行します。数字入力モードでは☞のみ有効です。
# (1秒以上)	変換／入力が確定した文字を1つ前の状態に戻します。 ▶ 「はい」 / 「いいえ」
⌫	カーソルの前の1文字を消去します。
⌫ (1秒以上)	カーソル以降の変換／入力が確定した文字をすべて消去します。カーソルが文末にある場合は、文字をすべて消去します。
#	文字の入力確定前に押すと、ボタンに割り当てられている文字が逆順に表示されます。

2 ☞で予測候補表示エリアにカーソルを移動

- ☞ [確定]：入力文字を確定します。かな漢字入力モードでは、変換せずに文字を確定する場合に押します。
- □ [カナ英数]：カタカナ、英数字の組み合わせによる変換候補を表示します。
- ☞ [変換]：予測入力機能を使用しない場合の変換候補を表示します。予測候補に入力したい変換候補が表示されない場合に押します。

3 変換する文字を選択

入力した文字の変換が確定します。次文節予測の候補がある場合は、表示エリアに表示されます。入力したい文字が表示された場合は、操作2～3と同様の操作で選択して入力できます。

- 変換を中止して文字入力に戻る場合は⌫を押します。

予測機能を使わずに文字を変換するには



変換したい文字が予測候補に表示されない場合や、予測入力を「OFF」に設定している場合は次の操作を行います。

① 文字入力画面 (P320) で文字を入力する

- 文字入力後、既に予測候補表示エリアにカーソルがある場合は、を押して文字入力エリアに移動させます。

② [変換]

カーソルがあたっている部分 (変換部分) の変換候補が表示されます。

- 変換部分が変換したい文字と異なる場合は、/でカーソルの範囲を変更します。

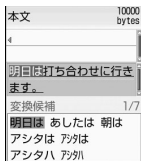

③ で変換候補表示エリアにカーソルを移動

④ 変換する文字を選択

入力した文字の変換が確定します。文節単位で変換されている場合は、次の文節に変換部分が移動します。

文字入力画面のサブメニュー

- 文字入力画面を表示したときの機能や、文字の入力状態などにより、表示される項目が異なります。

文字入力画面(P320)▶ [メニュー]▶ 次の操作を行う

[定型文]

登録されている定型文を選択して入力します。

定型文入力 : 登録されている定型文を選択して入力します。

定型文編集 : 定型文を作成して登録したり、登録した定型文を編集したりします。→P324

[文字編集]

範囲を指定して文字をコピー／切り取りして貼り付けます。→P326

[辞書編集]

単語を登録します。→P327

[引用]

電話帳 : 電話帳の登録内容を引用します。

自局番号 : お客様の電話番号を引用します。引用には端末暗証番号の入力が必要になります。

バーコードリーダー

: バーコードリーダーが起動し、読み取った情報を引用します。

[入力設定]

全／半角切替 : 入力モードの全角／半角を切り替えます。

大／小文字切替 : 英字入力モードの大文字／小文字入力モードを切り替えます。

予測ON／OFF : 予測入力機能を設定します。→P324

自動カーソル移動

: 入力した文字を自動的に確定してカーソルを移動させるかどうかを設定します。→P324

[特殊入力]

スペース : カーソルの前にスペースを入力します。

改行 : カーソルの前に改行を入力します。

区点コード : 区点コードで文字を入力します。→P326

絵文字 : 一覧から絵文字を選択して入力します。*

全角記号 : 一覧から全角記号を選択して入力します。*

半角記号 : 一覧から半角記号を選択して入力します。*

顔文字 : 一覧から顔文字を選択して入力します。*

【入力中止】

入力した内容をすべて破棄します。

※：  で入力画面を切り替えられます。→P323

定型文を入力する

FOMA端末に登録されている定型文を利用して入力できます。

- お買い上げ時は、「ユーザ作成1」「ユーザ作成2」に定型文は登録されていません。

1 文字入力画面(P320)▶「メニュー」▶「定型文」▶「定型文入力」

定型文種別選択画面が表示されます。

2 種別を選択▶定型文を選択

定型文が入力されます。

お知らせ

- 定型文は修正／登録できます。→P324
- 定型文一覧→P380

絵文字／記号／顔文字を入力する

絵文字／記号／顔文字は、 で入力モードを切り替えられます。

- 入力している画面によっては入力できない場合や切り替えられない場合があります。

1 文字入力画面(P320)▶

 を押すたびに入力モードが切り替わり、一覧画面が表示されます。

絵1：絵文字1入力モード

絵2：絵文字2入力モード

絵D：絵文字D（デコメ絵文字）入力モード

記：全角記号入力モード

半：半角記号入力モード

顔：顔文字入力モード

















絵文字一覧画面

2 入力したい絵文字／記号／顔文字を選択



選択した文字が入力されます。

■一覧画面で使用できるボタンと機能

ボタン	説明
 / 	一覧画面を画面の番号順に切り替えて表示します。
 / 	一覧画面を画面の番号の逆順に切り替えて表示します。
 /  / 	絵文字／記号一覧画面で最上段の左端／中央／右端の文字にカーソルを移動します。
 /  / 	絵文字／記号一覧画面で中段の左端／中央／右端の文字にカーソルを移動します。
 /  / 	絵文字／記号一覧画面で最下段の左端／中央／右端の文字にカーソルを移動します。
	絵文字一覧画面で「絵文字1」「絵文字2」「絵文字D（デコメ絵文字）」を切り替えます。

■絵文字／記号／顔文字を連続入力する場合

各入力モードの文字を連続して入力できます。

▶各入力モード画面で【連続】▶入力したい文字を続けて選択▶【確定】

お知らせ

- 記号・特殊文字一覧→P378
- 絵文字／顔文字一覧→P379、P380

顔文字を編集するには

- ① [メニュー] ▶ (設定) ▶ 「その他」▶ 「文字入力」▶ 「顔文字編集」
顔文字編集画面が表示されます。
- ② 顔文字の種類を選択▶ 編集したい顔文字にカーソルを移動▶ [編集]
選択した顔文字が入力された文字入力画面が表示されます。
- ③ 顔文字を変更▶ [確定]
変更した顔文字が上書きされて保存されます。

入力設定

文字の入力設定をする

文字入力に関する設定を行います。

予測入力機能を設定する

かな漢字入力モードで入力中の文字から前文一致する変換候補を表示する予測入力機能や、次に入力される文節を予測して表示する次文節予測機能を有効にするかどうかを設定します。

- 1 文字入力画面(P320)▶ [メニュー]▶ 「入力設定」▶ 「予測ON/OFF」▶ 「ON」／「OFF」

お知らせ

- 予測入力機能の設定は、次の操作でも可能です。
 [メニュー] ▶ (設定) ▶ 「その他」▶ 「文字入力」▶ 「予測入力」▶ 「ON」／「OFF」

文字を自動で確定するように設定する

文字を入力したとき、設定した時間で文字が自動的に確定されてカーソルが進むように設定できます。

- 1 文字入力画面(P320)▶ [メニュー]▶ 「入力設定」▶ 「自動カーソル移動」▶ 設定時間を選択

OFF：自動で文字を確定しません。

遅い：入力して約2秒後に文字が確定します。

普通：入力して約1.5秒後に文字が確定します。

速い：入力して約1秒後に文字が確定します。

定型文編集

定型文を修正／登録する

頻繁に使用するあいさつやフレーズなどを定型文に登録すると、文字の入力時に呼び出してすばやく入力できます。

定型文を登録する

新しく登録する定型文は、「ユーザ作成1」「ユーザ作成2」に保存できます。それぞれ定型文を10件まで登録できます。

1 文字入力画面(P320)▶☐[メニュー]▶「定型文」▶「定型文編集」

定型文種別が一覧表示されます。

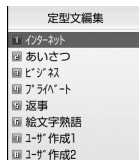

定型文編集
一覧画面

2 「ユーザ作成1」/「ユーザ作成2」▶登録する番号にカーソルを移動▶☐[編集]

全角で64文字、半角で128文字まで入力できます。



定型文編集画面

3 登録する文字を入力▶☑[確定]

定型文が登録されます。

お買い上げ時の定型文を変更する

お買い上げ時に登録されている定型文を変更できます。

1 文字入力画面(P320)▶☐[メニュー]▶「定型文」▶「定型文編集」▶定型文種別を選択

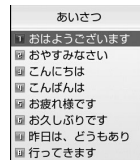

「あいさつ」の
定型文一覧画面

2 定型文にカーソルを移動▶☐[編集]

選択した定型文が入力された定型文編集画面が表示されます。

- ☑ [選択] を押し、全文表示画面が表示され、定型文を確認できます。

3 定型文を変更▶☑[確定]

定型文が登録されます。

お知らせ

- 自分で登録したユーザ作成フォルダの定型文も変更できます。
- 定型文の登録/変更は、次の操作でもできます。

☐[メニュー]▶⚙(設定)▶「その他」▶「文字入力」▶「定型文編集」

定型文編集一覧画面のサブメニュー

1 定型文編集一覧画面(P325)▶☐[メニュー]▶次の操作を行う

[全件リセット]

すべての定型文をお買い上げ時の状態に戻します。

[キャンセル]

定型文の編集を終了します。

定型文一覧画面／全文表示画面のサブメニュー

1 定型文一覧画面(P325)／全文表示画面(P325)

▶[メニュー]▶次の操作を行う

[1件削除]

選択中の定型文を削除します。

[1件リセット] ※1

選択中の定型文をお買い上げ時の状態に戻します。

[カテゴリーリセット] ※2

カテゴリー内のすべての定型文をお買い上げ時の状態に戻します。

[キャンセル]

定型文の編集を終了します。

※1：定型文の種類が「ユーザ作成1」「ユーザ作成2」の場合は選択できません。

※2：全文表示画面のサブメニューでは表示されません。

文字のコピー／切り取りと貼り付け

文字をコピー／切り取りして、他の位置や画面に貼り付けられます。コピー／切り取りした文字は、電源を切るか新たに文字をコピー／切り取りするまで何度でも貼り付けができます。

1 文字入力画面(P320)▶[メニュー]▶「文字編集」
▶「コピー」／「切り取り」

2 ／／で開始位置を選択

■入力済みの文字をすべて選択する場合
 [全選択] を押します。

3 ／／で終了位置を選択

4 貼り付け先の文字入力画面を表示▶／／で
貼り付け先へカーソルを移動

5 [メニュー]▶「文字編集」▶「貼付け」▶「はい」

• 切り取った文字や貼り付けた文字を元に戻すには、 [メニュー]
▶「文字編集」▶「元に戻す」を選択します。

お知らせ

- コピーまたは切り取りした文章が、貼り付け先で入力可能な文字数を超えている場合は、入力可能な文字数以降が消去された文章が貼り付けられます。
- コピーまたは切り取った文字が、貼り付け先で入力可能な文字の場合のみ貼り付けられます。例えばメールアドレスの入力欄(半角英数字)に、ひらがなや漢字などの文字は貼り付けられません。
- 改行できない入力画面に改行を含んだ文字を貼り付けた場合は、改行部分は空白(半角スペース)に置き換えられます。

区点コード入力

区点コードで入力する

4桁の区点コードを入力して文字、数字、記号などを呼び出せます。

- 「区点コード一覧」については、付属のCD-ROM内のPDF版「区点コード一覧」をご覧ください。

1 文字入力画面(P320)▶[メニュー]▶「特殊入力」▶「区点コード」



区点コード入力画面



2 入力したい文字などの区点コード(数字4桁)を入力▶[選択]

対応する文字が入力されます。

- /□/□でカーソルを移動して、入力する文字などの選択もできます。

■ 区点コードで連続入力する場合

区点コードで文字などを連続して入力できます。

▶区点コード入力画面で[連続]▶入力したい文字を続けて選択▶[確定]

辞書編集

よく使う単語を登録する

文字を入力しても変換候補に出てこない単語や、特殊な読み方をする単語などを、読みがな(読み)とともに最大100件まで登録できます。文字入力時に登録した読みを入力すると変換候補に表示されます。

1 文字入力画面(P320)▶[メニュー]▶「辞書編集」

登録単語一覧画面が表示されます。

- [選択]：登録済みの単語を編集します。

2 [作成]▶次の項目を選択/登録

【読み】

登録する単語を呼び出すための読みがなを入力します。全角ひらがなのみ14文字まで入力できます。

- 空白(スペース)は登録できません。

【単語】

登録する単語を入力します。全角で14文字、半角で28文字まで入力できます。文字入力画面で「読み」に設定した文字を入力すると、変換候補として表示されます。



- 改行は登録できません。

3 [登録]

単語が辞書に登録されます。

お知らせ

- 単語の登録は、次の操作でもできます。

[メニュー]▶ (設定)▶「その他」▶「文字入力」▶「辞書編集」

単語を削除する

「辞書編集」で登録した単語を1件または全件削除できます。

例：1件削除する場合

1 登録単語一覧画面(P327)で削除したい単語にカーソルを移動

2 [メニュー]▶「1件削除」▶「はい」

選択した単語が削除されます。

■ 全件削除する場合

登録単語一覧画面で[メニュー]▶「全件削除」▶「はい」を選択します。

学習情報リセット

学習データを初期状態に戻す

FOMA 端末に記録されている文字入力に関する学習データをリセットして、お買い上げ時の状態に戻します。

1 [メニュー]▶ (設定)▶「その他」▶「文字入力」▶「学習情報リセット」▶「はい」/「いいえ」

学習データとは



変換候補から選択して入力した内容や、入力した文字を変換せずに  [確定] を押して確定した内容などの履歴を記録したデータです。次回に同じ内容の先頭文字を入力すると、変換候補の最初に表示されるようになります。

ダウンロード辞書

ダウンロードした辞書を使用する

i モードのサイトなどからダウンロードした辞書を有効にして、文字の変換時に使用するように設定できます。有効に設定できる辞書は5件までです。

- FOMA端末に保存できる辞書は最大10件です。

1  [メニュー]▶ (設定)▶「その他」▶「文字入力」▶「ダウンロード辞書」

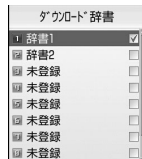

ダウンロード辞書画面

2 有効にする辞書にチェックを付ける▶ [有効]

辞書が有効になります。

■ 辞書を無効にする場合

有効な辞書を選択して  [無効] を押します。

ダウンロード辞書画面のサブメニュー

1 ダウンロード辞書画面(P328)▶ [メニュー]▶次の操作を行う

-  [表示] : 辞書の詳細情報を表示します。

[1] 件削除

選択中の辞書を削除します。

[全] 件削除

リスト中の全辞書を削除します。

ネットワークサービス

利用できるネットワークサービス

FOMA端末では、次のようなドコモのネットワークサービスをご利用いただけます。

サービス名	お申し込み	月額使用料	サービス名	お申し込み	月額使用料
留守番電話サービス	必要	有料	デュアルネットワークサービス	必要	有料
キャッチホン	必要	有料	英語ガイダンス	不要	無料
転送でんわサービス	必要	無料	マルチナンバー	必要	有料
迷惑電話ストップサービス	不要	無料	OFFICEED	必要	有料
発信者番号通知サービス	不要	無料	公共モード(ドライブモード)*	不要	無料
番号通知お願いサービス	不要	無料	公共モード(電源OFF)*	不要	無料



※：公共モード→P72、P73

- サービスエリア外や電波の届かない場所ではネットワークサービスはご利用できません。
- お申し込み、お問い合わせについては、取扱説明書裏面の「総合お問い合わせ先」までお問い合わせください。
- 「OFFICEED」は申し込みが必要なサービスです。ご不明な点はドコモの法人向けホームページ (<http://www.docomo.biz/d/212/>) をご確認ください。
- 本書では、各ネットワークサービスの概要を、FOMA端末のメニューを使って操作する方法で説明しています。詳細は『ご利用ガイドブック(ネットワークサービス編)』をご覧ください。

留守番電話サービス	留守番電話	330
キャッチホン	キャッチホン	331
転送でんわサービス	転送でんわ	333
迷惑電話ストップサービス	迷惑電話ストップ	335
発信者番号通知サービス	発信者番号通知	335
番号通知お願いサービス	番号通知お願いサービス	336
通話中着信設定	通話中着信設定	336
通話中に電話がかかかってきたときの対応方法を選ぶ	通話中の着信動作選択	336
デュアルネットワークサービス	デュアルネットワーク	337
英語ガイダンス	英語ガイダンス	337
サービスダイヤル	サービスダイヤル	338
遠隔操作を設定する	遠隔操作設定	338
マルチナンバー	マルチナンバー	338
OFFICEEDを利用する		341
サービスを登録して利用する	追加サービス (USSD登録)	341
応答メッセージを登録する	応答メッセージ	342

留守番電話サービス

電波の届かないところにいるとき、電源を切っているとき、電話に出られないときなどに、音声電話／テレビ電話でかけてきた相手に応答メッセージでお答えし、お客様に代わって伝言メッセージをお預かりするサービスです。

- 伝言メッセージの録音は1件あたり最長3分、音声電話とテレビ電話それぞれ最大20件で、最長72時間保存されます。
- 伝言メッセージが録音されると、待受画面に (数字は件数) を表示してお知らせします。ただし、テレビ電話で伝言メッセージが録音された場合は、待受画面に は表示されず、着信通知 (SMS) でお知らせします。
- 伝言メモ (P74) を同時に設定しているとき、留守番電話サービスを優先させるためには、伝言メモの応答時間よりも留守番電話サービスの呼出時間を短く設定してください。
- 留守番電話サービスを開始しているときに、かかってきた音声電話やテレビ電話に応答しなかった場合には、着信履歴には不在着信として記録され、 (数字は件数) が表示されます。

留守番電話サービスの基本的な流れ

ステップ1：サービスを開始に設定する

ステップ2：電話がかかってくる*

ステップ3：電話をかけてきた相手が伝言メッセージを録音する

ステップ4：伝言メッセージを再生する

※：急いでいるときなど、留守番電話の応答メッセージを省略して伝言メッセージを録音したい場合は、応答メッセージが流れているときに「#」を押すと、すぐに伝言メッセージの録音モードに切り替わります。

お知らせ

- ステップ2でサービスエリア内にいるときや電源を入れているときは、設定した呼出時間が経過するまで着信音が鳴ります。着信音が鳴っている間に電話に出ないと、留守番電話サービスセンターに接続されません。呼出時間は変更できます。
- ステップ3で伝言メッセージが録音されると、待受画面に (数字は件数) が表示され、着信履歴には不在着信履歴が記録されます。ただし、呼出時間が0秒に設定されている場合は、着信履歴には記録されません。
- 留守番電話サービスを停止に設定中でも、着信した音声電話をサブメニューから手動で留守番電話サービスセンターに接続できます。→P69
- 留守番電話のテレビ電話対応設定について変更するには、「1412」へ音声電話発信をしてください。

留守番電話サービスを利用する

☰ [メニュー] ▶ 📞 (サービス) ▶ 「留守番電話」 ▶ 次の操作を行う

【留守番電話サービス開始】

留守番電話サービスを開始します。

【留守番呼出時間設定】

電話を着信してから留守番電話サービスセンターに接続するまでの時間を設定します。

【留守番サービス停止】

留守番電話サービスを停止します。

【留守番設定確認】

現在の留守番電話サービスの設定状況を確認します。

☰ [メニュー] を押すと、留守番電話サービスの開始や停止、留守番呼出時間を設定できます。

【留守番メッセージ再生】

録音された伝言メッセージを再生します。

【留守番サービス設定】

留守番電話サービスセンターに接続し、音声ガイダンスに従って設定を変更します。

【メッセージ問合せ】

新しい伝言メッセージが録音されているかどうかを問い合わせます。

【着信通知】

FOMA端末の電源が入っていないときや圏外のときに着信があった場合、再び電源が入ったときや圏内になったときに着信があったことをSMSでお知らせするサービスです。

着信通知開始 : 着信通知サービスを開始します。

着信通知停止 : 着信通知サービスを停止します。

着信通知開始設定確認 : 着信通知サービスの設定状況を確認します。

【表示消去】

アイコン表示エリアに表示されている☑️を消去します。

【件数増加鳴動設定】

新しい伝言メッセージが録音されたときにイルミネーションの点灯と着信音を鳴らすかどうかを設定します。

お知らせ

- 「SMS一括拒否」を設定している場合でも、着信通知は受信されます。
- 設定および着信通知（SMSの受信）にかかる料金は無料です。

キャッチホン

キャッチホン

通話中に別の電話がかかってきたときに、通話中着信音でお知らせし、現在の通話を保留にして新しい電話に出ることができます。また、通話中の電話を保留にして、新たにお客様の方から別の相手へ電話をかけることもできます。

- キャッチホンを利用する場合は、あらかじめ「通話中の着信動作選択」(P336)を「通常着信」に設定してください。他の設定になっている場合は、キャッチホンを開始しても音声電話中にかかってきた音声電話に応答することはできません。
- 保留中は発信者に通話料金が加算され続けます。

- 次の場合キャッチホンは動作しません。
 - 発信中、相手を呼出中のとき
 - テレビ電話中に音声電話がかかってきたとき
 - 音声電話中にテレビ電話がかかってきたとき

キャッチホンを利用する

1 [メニュー] ▶ (サービス) ▶ 「キャッチホン」▶ 次の操作を行う

[キャッチホンサービス開始]

キャッチホンを開始します。

[キャッチホンサービス停止]

キャッチホンを停止します。

[キャッチホンサービス設定確認]

キャッチホンが設定されているか、停止されているかを確認します。

通話を保留してかかってきた電話に出る

音声電話中に別の音声電話がかかってくると、受話口から「プブブ…プブブ…」という通話中着信音が流れ、着信中画面が表示されます。

1 電話がかかってくる▶

通話中の音声電話が保留され、かかってきた音声電話に出ます。画面には「マルチ接続中」と表示されます(マルチ接続中画面)。

- [切替] : 押すたびに現在の通話と保留中の通話を切り替えます。
- [Spk on・Spk off] : ハンズフリー通話のON/OFFを切り替えます。
- : 現在の通話を終了します。

通話を保留して電話をかける

通話中の音声電話を保留して、新たに音声電話をかけます。

1 音声電話中画面(P55)▶ [メニュー] ▶ 「新規発信」▶ 電話番号を入力▶

新しく通話が始まり、以前の通話は自動的に保留され、マルチ接続中画面が表示されます。

- 保留中の電話に切り替える場合は [メニュー] ▶ 「通話切替」を選択します。
- 保留中の電話を切る場合は、上記操作で保留中の電話に切り替え、 を押します。

通話を終了してかかってきた電話に出る

通話中の音声電話を切り、かかってきた音声電話に出ます。キャッチホンを利用中の場合でも操作できます。

1 電話がかかってくる▶ [メニュー] ▶ 「通話中通話終了」

音声電話の終了画面が表示され、かかってきた電話の音声電話着信中画面が表示されます。

■ マルチ接続中の着信に保留中の通話を切って出る場合、保留中の電話を終了して電話に出る場合

- [メニュー] ▶ 「通話を終了」▶ 「保留中通話終了」を選択します。
- 通話中の電話が保留され、かかってきた電話の相手と通話できません。

2 または [応答]

通話中の着信中画面のサブメニュー

通話中の着信時に□[メニュー]▶次の操作を行う

【留守番サービス】※1

着信中の電話を留守番電話サービスセンターに接続します。

【着信拒否】

着信を拒否して電話を切ります。

【転送でんわ】※2

着信中の電話を指定した電話番号へ転送します。

【通話中通話終了】

現在の通話を切って、着信中の状態になります。

【ミュート設定・ミュート解除】

現在の通話の消音／消音解除を設定します。

- ※1：留守番電話サービスをご契約いただいていない場合は使用できません。
- ※2：転送でんわサービスをご契約いただいていない場合や、転送先電話番号を指定していない場合は使用できません。

マルチ接続中画面のサブメニュー

マルチ接続中画面▶□[メニュー]▶次の操作を行う

【通話切替】

現在の通話と保留中の通話を切り替えます。

【通話を終了】

相手を選択して通話を終了します。

通話中通話終了：現在の通話を終了します。保留中の通話がある場合は、自動的に切り替わります。

保留中通話終了：保留中の通話を終了します。

全通話終了：すべての通話を終了します。

【ミュート設定・ミュート解除】

現在の通話の消音／消音解除を設定します。

【自局番号転送】

自分の電話番号（自局番号）が本文に入力された i モードメールを作成します。→P171

【電話帳検索】※

電話帳を検索します。→P87

- ※：リダイヤルや履歴から電話をかけている場合、および電話帳の起動中は使用できません。使用する場合は、タスク一覧画面から該当する機能を終了させてください。→P294

転送でんわ

転送でんわサービス

電波が届かないところにいるとき、電源が入っていないとき、設定した呼出時間内に応答がなかったときなどに、音声電話／テレビ電話を転送するサービスです。

- テレビ電話がかかってきたときは、転送先が3G-324Mに準拠したテレビ電話対応端末のみ転送します。
- 転送先へ転送したときの通話料金は、転送でんわサービスのご契約者にかかります。
- 一部ご利用できない料金プランがあります。

- 伝言メモ (P74) を同時に設定しているとき、転送でんわサービスを優先させるためには、伝言メモの応答時間よりも転送でんわサービスの呼出時間を短く設定してください。
- 転送でんわサービスを開始しているときに、かかってきた音声電話やテレビ電話に応答しなかった場合には、着信履歴には不在着信として記録され、 (数字は件数) が表示されます。



転送でんわサービスの基本的な流れ

- ステップ1 : 転送先の電話番号を登録する
- ステップ2 : サービスを開始に設定する
- ステップ3 : 電話がかかってくる
- ステップ4 : 転送先へ電話を転送する

お知らせ

- ステップ3でサービスエリア内にいるときや電源を入れているときは、設定した呼出時間が経過するまで着信音が鳴ります。着信音が鳴っている間に電話に出ないと、転送先に転送されます。呼出時間は変更できます。
- ステップ4で電話が転送されると、着信履歴には不在着信履歴が記録されます。ただし、呼出時間が0秒に設定されている場合は、着信履歴には記録されません。
- 転送でんわサービスを停止に設定中でも、着信した電話をサブメニューから手動で転送先に転送できます。→P69
- 音声電話の通話中に「プププ…プププ…」という通話中着信音が聞こえても、キャッチホンを契約していない場合は電話に出られませんが、

転送でんわサービスを利用する

- 1  [メニュー] ▶  (サービス) ▶ 「転送でんわ」 ▶ 次の操作を行う

【転送サービス開始】

転送でんわサービスを開始します。

転送先変更 : 転送先の電話番号を登録します。 [検索] を押すと、電話帳から検索できます。

呼出時間設定 : 電話を着信してから電話を転送するまでの時間を設定します。

【転送サービス停止】

転送でんわサービスを停止します。

【転送先変更】

転送先の電話番号を変更します。 [検索] を押すと、電話帳から検索できます。

- 確認画面が表示されます。「はい」を選択すると、転送先の電話番号の変更と同時に転送でんわサービスを開始に設定します。

【転送先通話中時設定】

転送先が通話中だった場合に留守番電話サービスセンターに接続するように設定します。

【転送サービス設定確認】

現在の転送でんわサービスの設定状況を確認します。

転送ガイドンスの有無を設定する

- メニューからは操作できません。
- 詳細は『ご利用ガイドブック (ネットワークサービス編)』をご覧ください。

1 「1429」を入力▶

以降は音声ガイドンスに従って操作してください。

迷惑電話ストップ

迷惑電話ストップサービス

いたすら電話などの「迷惑電話」を着信しないように拒否するサービスです。着信拒否登録すると、以後の着信を自動的に拒否し、相手にはガイダンスで応答します。

- 電話番号は30件まで登録できます。
- 着信拒否登録した電話番号から電話がかかってくる場合でも、着信音は鳴りません。また、着信履歴にも記録されません。

☐ [メニュー] ▶ ☎ (サービス) ▶ 「迷惑電話ストップ」
▶ 次の操作を行う

[迷惑電話着信拒否登録]

最後に応答した相手の電話番号を登録し、着信を拒否するように設定します。

[電話番号指定拒否登録]

電話番号を指定して登録し、着信を拒否するように設定します。

▶ 「電話帳」 / 「最近の通話履歴」 / 「マニュアル入力」

[迷惑電話全登録削除]

拒否登録した電話番号をすべて削除します。

[迷惑電話1登録削除]

最後に登録した電話番号を1件削除します。同様の操作を繰り返し行うことにより、最後に登録した順より1件ずつ削除することができます。

[拒否登録件数確認]

拒否登録した件数を確認します。

電話番号を指定して拒否する

- メニューからは操作できません。
- 詳細は「ご利用ガイドブック（ネットワークサービス編）」をご覧ください。

1 「144」を入力▶ 

以降は音声ガイダンスに従って操作してください。

発信者番号通知

発信者番号通知サービス

電話をかけたときにお客様の電話番号を相手に通知することができるサービスです。相手の電話機がデジタル端末で発信者番号を表示できる場合は、お客様の電話番号が相手の電話機に表示されます。

- 発信者番号はお客様の大切な情報ですので、通知する際には十分にご注意ください。

1 ☐ [メニュー] ▶ ☎ (サービス) ▶ 「発信者番号通知」▶
次の操作を行う

[発信者番号通知設定]

電話をかけたときに、自分の電話番号を相手に通知します。設定にはネットワーク暗証番号の入力が必要になります。

▶ 「通知する」 / 「通知しない」

[発信者番号通知設定確認]



現在の発信者番号通知サービスの設定状況を確認します。

番号通知お願いサービス

番号通知お願いサービス

電話番号を通知してこない音声電話／テレビ電話に対して、番号通知のお願いをガイダンスで応答し、自動的に電話を切るサービスです。

- 番号通知お願いサービスによって着信しなかった電話は、着信履歴に記録されず、不在着信通知画面も表示されません。

1  [メニュー] ▶  (サービス) ▶ 「番号通知お願いサービス」▶ 次の操作を行う

[番号通知お願いサービス開始]

番号通知お願いサービスを開始します。

[番号通知お願いサービス停止]

番号通知お願いサービスを停止します。

[番号通知お願いサービス設定確認]

現在の番号通知お願いサービスの設定状況を確認します。



お知らせ

- 本サービスは、非通知理由が「非通知設定」の電話のみ対象になります。

通話中着信設定

通話中着信設定

「通話中の着信動作選択」で設定した着信動作の使用を開始、停止します。現在の設定内容を確認することもできます。

1  [メニュー] ▶  (サービス) ▶ 「通話中着信設定」▶ 次の操作を行う

[通話中着信設定開始]

「通話中の着信動作選択」で設定した応答方法を開始します。

[通話中着信設定停止]

「通話中の着信動作選択」で設定した応答方法を停止します。

[通話中着信設定確認]



現在の通話中着信設定の設定状況を確認します。

通話中の着信動作選択

通話中に電話がかかってきたときの対応方法を選ぶ

留守番電話サービス、キャッチホン、転送でんわサービスをご契約されているお客様の通話中にかかってきた音声電話／テレビ電話にどのように対応するかを設定できます。

- 留守番電話サービス、キャッチホン、転送でんわサービスが未契約の場合は、通話中にかかってきた着信に応答できません。
- 通話中着信動作選択を利用するには、「通話中着信設定」を開始に設定してください。

1  [メニュー] ▶  (サービス) ▶ 「通話中の着信動作選択」▶ 次の操作を行う

[通常着信]

着信動作します。留守番電話サービス、キャッチホン、転送でんわサービスが設定されている場合は、その設定に従います。

[留守番電話]

留守番電話サービスで応答します。キャッチホンを設定していても留守番電話サービスへ接続されます。

【転送でんわ】

あらかじめ登録している転送先へ転送します。キャッチホンや留守番電話サービスを設定していても転送されます。

【着信拒否】

着信を拒否します。

デュアルネットワーク

デュアルネットワークサービス

お使いになっているFOMA 端末の電話番号で mova 端末をご利用いただけるサービスです。FOMA と mova のサービスエリアに応じた使い分けが可能です。

- FOMA 端末と mova 端末を同時に利用することはできません。
- デュアルネットワークサービスの切り替え操作は、利用不可状態の端末から行ってください。

1 [メニュー] ▶ (サービス) ▶ 「その他」▶ 「デュアルネットワーク」▶ 次の操作を行う

【デュアルネットワーク切替】

mova から FOMA に切り替えて FOMA 端末を利用できるようにします。

【デュアルネットワーク状態確認】

現在の設定状態を確認します。

お知らせ

- FOMA から mova に切り替える場合は、mova 端末から操作してください。
- <デュアルネットワーク切替>
- 通信中に切り替えを行うと、強制的に通信が切断されます。

英語ガイダンス

英語ガイダンス

留守番電話サービスなどの各種ネットワークサービス設定時のガイダンスや、圏外などの音声ガイダンスを英語に設定することができます。

■ 発信時（お客様ご自身へのガイダンス）

ガイダンス言語	説明
日本語	日本語で音声ガイダンスが流れます。
英語	英語で音声ガイダンスが流れます。

■ 着信時（お客様に電話をかけてきた相手へのガイダンス）

ガイダンス言語	説明
日本語	日本語で音声ガイダンスが流れます。
日本語＋英語	日本語で音声ガイダンスが流れた後に英語で音声ガイダンスが流れます。*
英語＋日本語	英語で音声ガイダンスが流れた後に日本語で音声ガイダンスが流れます。*

- 発信者が本サービスを利用している場合は、発信者側の発信時の設定が着信者側の着信時の設定より優先されますので、発信者側の発信時の設定と着信者側の着信時の設定を合わせておいてください。例えば、着信時側のガイダンス言語が日本語＋英語の場合、発信者側のガイダンス言語を英語に設定していないと、英語のガイダンスは流れません。

1 [メニュー] ▶ (サービス) ▶ 「その他」▶ 「英語ガイダンス」▶ 次の操作を行う

[ガイドンス設定]

ガイドンスを設定します。

発信時+着信時：発信時と着信時の言語を設定します。「はい」を選択した後に言語を選択します。

発信時：発信時の言語のみを設定します。「はい」を選択した後に言語を選択します。

着信時：着信時の言語のみを設定します。「はい」を選択した後に言語を選択します。

[ガイドンス設定確認]

現在のガイドンス設定の設定状況を確認します。

サービスダイヤル

サービスダイヤル

ドコモの総合案内・受付や故障の問い合わせ先へ電話をかけることができます。

- お使いのFOMAカードによっては、表示される項目が異なる場合や表示されない場合があります。

1 [メニュー]▶ (サービス)▶ [その他]▶ [サービスダイヤル]▶ 次の操作を行う

[ドコモ故障問合せ]

故障の問い合わせ先へ電話をかけます。

[ドコモ総合案内・受付]

総合案内・受付へ電話をかけます。

遠隔操作設定

遠隔操作を設定する

留守番電話サービスや転送でんわサービスなどを、プッシュ式の一般電話や公衆電話、ドコモの携帯電話などから操作できるようにします。

- 海外で留守番電話サービスや転送でんわサービスを利用する場合は、あらかじめ遠隔操作設定を設定しておく必要があります。

1 [メニュー]▶ (サービス)▶ [その他]▶ [遠隔操作設定]▶ 次の操作を行う

[遠隔操作開始]

遠隔操作を開始します。

[遠隔操作停止]

遠隔操作を停止します。

[遠隔操作設定確認]

遠隔操作の設定状態を確認します。

マルチナンバー

マルチナンバー



FOMA端末の電話番号として基本契約番号のほかに、付加番号1と付加番号2の最大2つの番号を追加してご利用いただけるサービスです。

- 発信中／着信中の画面には、マルチナンバー（基本契約番号／付加番号1／付加番号2）に対応した名称が表示されます。
- リダイヤルや着信履歴から発信する場合、以前の発信や着信したマルチナンバーが表示され、この番号で発信します。

電話番号設定

付加番号を登録する

付加番号の名前や番号、着信音を登録／設定できます。

- 1  [メニュー] ▶  (サービス) ▶ 「その他」▶ 「マルチナンバー」▶ 「電話番号設定」▶ 次の操作を行う

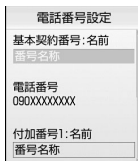

電話番号設定画面

【基本契約番号：名前】

基本契約番号の名前を登録します。

【電話番号】

ご契約の電話番号（基本契約番号）を表示します。

【付加番号1：名前】

付加番号1の名前を登録します。

【電話番号】

付加番号1の電話番号を登録します。

【付加番号2：名前】

付加番号2の名前を登録します。



【電話番号】

付加番号2の電話番号を登録します。



- 2  [完了]

通常発信番号を設定する



登録した付加番号を、電話をかけるときに通常使用する電話番号として設定できます。

- 1  [メニュー] ▶  (サービス) ▶ 「その他」▶ 「マルチナンバー」▶ 「通常発信番号設定」▶ 「基本契約番号」／「付加番号1」／「付加番号2」▶ 「はい」

通常発信番号の設定を確認する

- 1  [メニュー] ▶  (サービス) ▶ 「その他」▶ 「マルチナンバー」▶ 「通常発信番号設定確認」▶ 「はい」

1回の通話ごとに発信番号を設定する

- 1 電話番号を入力
- 2  [メニュー] ▶ 「マルチナンバー」▶ 付加番号の名前を選択
- 3 

着信音や画像を設定する

[メニュー]▶[サービス]▶[その他]▶[マルチナンバー]▶[着信音&画像設定]▶設定する付加番号を選択▶次の操作を行う

- ☰ [一覧] : 設定項目一覧画面が表示されます。



付加番号設定画面

【個別設定】

着信音や画像を設定するかどうかを選択します。「ON」に設定すると以下の項目が選択できます。

▶ [ON] / [OFF]

【着信音】

着信音を設定します。

ミュージック : ☰で下の欄にカーソルを移動して、「データBOX」の「ミュージック」内に保存されている着うたフル®から選択します。→P287
「着うたフル®を着信音に設定する」の操作3 (P283) へ進みます。

i モーション : ☰で下の欄にカーソルを移動して、「データBOX」の「i モーション」内に保存されている動画/i モーションから選択します。→P246

メロディ : ☰で下の欄にカーソルを移動して、「データBOX」の「メロディ」内に保存されているメロディから選択します。→P251

OFF : 着信音を設定しません。

【着信画面】

着信時に表示する画像を設定します。

画像 : 「データBOX」の「マイピクチャ」内に保存されている画像から選択します。→P236

i モーション : 「データBOX」の「i モーション」内に保存されている動画/i モーションから選択します。→P246

2 ☰ [完了]

お知らせ

- 「着信音選択」(P96)「着信画面設定」(P103)に映像/音声が含まれる動画/i モーションが設定されているときに、「着信音」「着信画面」のどちらかを「端末設定に従う」に設定した場合は、該当する音声電話/テレビ電話がかかってくると、本設定より優先して動画/i モーションが再生されます。

OFFICEEDを利用する

「OFFICEED」は指定されたIMCS（屋内基地局設備）で提供されるグループ内定額サービスです。ご利用には別途お申し込みが必要となります。詳細はドコモの法人向けホームページ（<http://www.docomo.biz/d/212/>）をご確認ください。

追加サービス（USSD登録）

サービスを登録して利用する

ドコモから新しいネットワークサービスが追加されたときに、そのサービスをメニューに登録して利用します。新しいネットワークサービスは10件まで登録できます。

サービスを追加する

サービス名称と、ドコモから通知された「サービスコード（USSD）」を登録します。

- サービスコード（USSD）とは、サービスセンターに通知するためのコード番号です。

1 [メニュー]▶ (サービス)▶「その他」▶「追加サービス」▶「未登録」にカーソルを移動▶ [編集]▶ 次の操作を行う

追加サービス
編集画面

[サービスコード番号]

サービスコード（USSD）を登録します。

[サービス名]

サービス名を登録します。

2 [OK]

追加サービス一覧画面のサブメニュー

1 [メニュー]▶(サービス)▶「その他」▶「追加サービス」▶[メニュー]▶次の操作を行う

[編集]

選択中のサービスを修正します。

[選択] ※1

選択中のサービスを実行します。

[1件削除] ※1

選択中のサービスを削除します。

[全件削除] ※2

追加したすべてのサービスを削除します。

※1：登録済みの項目を選択中の場合のみ、表示されます。

※2：1件以上の項目が登録されている場合のみ、表示されます。

追加したサービスを実行する

1 [メニュー]▶(サービス)▶「その他」▶「追加サービス」▶サービスを選択
サービスセンターに接続します。

応答メッセージ

応答メッセージを登録する

追加したサービスがサービスコード (USSD) でサービスセンターに接続したとき、センターから返ってくるコード (USSD) に対応した応答メッセージを10件まで登録できます。

1 [メニュー]▶(サービス)▶「その他」▶「応答メッセージ」▶「未登録」にカーソルを移動▶[編集]▶次の操作を行う

応答メッセージ
編集画面

[サービスコード番号]

特番/サービスコード (USSD) を登録します。

[応答メッセージ名]

応答メッセージ名を登録します。

2 [OK]

応答メッセージ一覧画面のサブメニュー

1 □[メニュー]▶🏠(サービス)▶「その他」▶「応答メッセージ」▶□[メニュー]▶次の操作を行う

[編集]

選択中の応答メッセージを修正します。

[1件削除] *1

選択中/表示中の応答メッセージを削除します。

[全件削除] *2

すべての応答メッセージを削除します。

※1：登録済みの項目を選択中の場合のみ、表示されます。

※2：1件以上の項目が登録されている場合のみ、表示されます。

パソコン接続

FOMA端末から利用できるデータ通信について……………	346
ご利用にあたっての留意点……………	346
お使いになる前に……………	347
データ転送（OBEX™通信）の準備の流れ……………	348
データ通信の準備の流れ……………	349
ATコマンドについて……………	349
CD-ROMについて……………	350
ドコモケータイdatalinkのご紹介……………	350

データ通信の詳細については、付属のCD-ROM内または、ドコモのホームページ上の「パソコン接続マニュアル」（PDF版）をご覧ください。
PDF版「パソコン接続マニュアル」をご覧になるには、Adobe® Reader®が必要です。お使いのパソコンにインストールされていない場合は、付属のCD-ROM内のAdobe® Reader®をインストールしてご覧ください。
ご使用方法などの詳細につきましては、「Adobe Readerヘルプ」をご覧ください。

FOMA 端末から利用できるデータ通信 について

FOMA 端末をパソコンと接続して、パケット通信とデータ転送 (OBEX™通信) によるデータ通信をご利用いただけます。

- ・ 64Kデータ通信には対応していません。
- ・ Remote Wakeupには対応していません。
- ・ FAX通信はサポートしていません。
- ・ ドコモのPDA「musea」や「sigmarion II」「sigmarion III」には対応していません。

データ転送 (OBEX™通信)

画像や音楽、電話帳、メールなどのデータを、他のFOMA端末やパソコンなどとの間で送受信します。

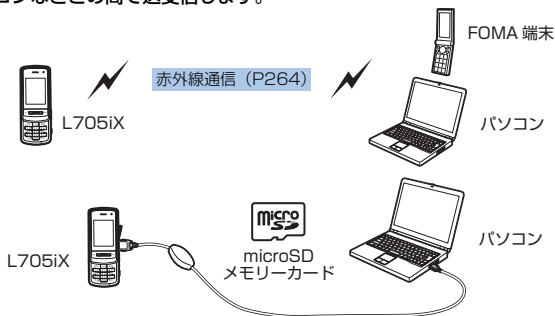

- ・ FOMA 充電機能付USB接続ケーブル 01/02 (別売)
- ・ microSDメモリーカード (P254)
- ・ ドコモケータイdatalink (P350)

お知らせ

- ・ ドコモケータイdatalinkでは、本FOMA端末からパソコンへの画像送信は行えません。

パケット通信

送受信したデータ量に応じて通信料金がかかる*1通信方式です。ネットワークに接続したままの状態が必要なおきのみデータを送受信する使いかたに適しています。通信環境やネットワークの混雑状況の影響により通信速度が変化するベストエフォート方式による提供です。ドコモのインターネット接続サービス「mopera U」など、FOMAパケット通信に対応した接続先を利用して、受信最大7.2Mbps/送信最大384kbps (ベストエフォート方式)*2の速度でデータ通信を行うことができます。

※1：多量のデータ通信を行うと、通信料金が高額になりますのでご注意ください。

※2：最大7.2Mbps・最大384kbpsとは、技術規格上の最大値であり、実際の通信速度を示すものではありません。実際の通信速度は、ネットワークの混み具合や、通信環境により異なります。

・ 最大7.2Mbpsによる通信は、ネットワークが対応後にご利用可能となります。

・ FOMAハイスピードエリア外やmoperaなどHIGH-SPEEDに対応していないアクセスポイントに接続するときは、送受信ともに最大384kbpsによる通信となります。

FOMA L705iXは、海外でもW-CDMAのパケット通信に対応したアクセスポイントを利用して、データ通信ができます。

ご利用にあたっての留意点

インターネットサービスプロバイダの利用料について

インターネットを利用する場合は、ご利用になるインターネットサービスプロバイダ (以降プロバイダ) に対する利用料が必要になります。

この利用料は、FOMAサービスの利用料とは別に直接プロバイダにお支払いいただけます。利用料の詳細については、ご利用のプロバイダにお問い合わせください。

ドコモのインターネット接続サービス「mopera U」または「mopera」をご利用いただけます。「mopera U」をご利用いただく場合は、お申し込みが必要（有料）となります。「mopera」をご利用いただく場合は、お申し込み手続き不要、月額使用料無料です。

接続先（プロバイダなど）の設定について

パケット通信を行うときはパケット通信対応の接続先をご利用ください。

- DoPaのアクセスポイントには接続できません。

ネットワークアクセス時のユーザ認証について

接続先によっては、接続時にユーザ認証（IDとパスワード）が必要な場合があります。その場合は、通信ソフト（ダイヤルアップネットワーク）でIDとパスワードを入力して接続してください。IDとパスワードは接続先のプロバイダまたは接続先のネットワーク管理者から付与されます。詳細については、プロバイダまたは接続先のネットワーク管理者にお問い合わせください。

パケット通信の条件

FOMA端末とパソコンなどを接続して通信を行うには、次の条件※が必要になります。ただし、条件が整っていても基地局の混雑状況や電波状態によって通信できないことがあります。

- FOMA 充電機能付USB接続ケーブル 01/02（別売）が利用できるパソコンであること
- FOMAサービスエリア内であること
- アクセスポイントがFOMAのパケット通信に対応していること

※：日本国内の場合です。

お使いになる前に

動作環境について

データ通信を利用するためのパソコンの動作環境は次のとおりです。

項目	必要環境
パソコン本体	<ul style="list-style-type: none">• PC-AT互換機でCD-ROMドライブが使用できる機器• USBポート（Universal Serial Bus Specification Rev 1.1/2.0準拠）• ディスプレイ解像度800×600ドット、High Color（65,536色）以上を推奨
OS※ ¹	<ul style="list-style-type: none">• Windows Vista、Windows XP、Windows 2000（各日本語版）
必要メモリ	<ul style="list-style-type: none">• Windows Vista：512Mバイト以上• Windows XP：128Mバイト以上※²• Windows 2000：64Mバイト以上※²
ハードディスク容量	<ul style="list-style-type: none">• 5Mバイト以上の空き容量※²

※1：OSアップグレードからの動作は保証いたしかねます。

※2：必要メモリ、ハードディスク容量は、パソコンのシステム構成によって異なる場合があります。

付属のCD-ROMをパソコンにセットすると、次のような警告画面が表示される場合があります。この警告は、Microsoft Internet Explorerのセキュリティの設定によって表示されますが、使用には問題ありません。

[[はい]] をクリックしてください。

- 画面はWindows XPを使用した場合の例です。お使いのパソコンの環境により異なる場合があります。



必要な機器について

データ通信を利用するには、FOMA端末とパソコン以外に次の機器、およびソフトウェアが必要です。

- FOMA 充電機能付USB接続ケーブル 01 / 02 (別売) またはFOMA USB接続ケーブル (別売)
- FOMA L705iX用CD-ROM (付属品)

お知らせ

- USBケーブルは、専用のFOMA 充電機能付USB接続ケーブル 01 / 02、またはFOMA USB接続ケーブルをお買い求めください。パソコン用のUSBケーブルはコネクタ部の形状が異なるため使用できません。
- 本書は、FOMA 充電機能付USB接続ケーブル 01 / 02を使用した場合の説明となっています。
- USB HUBを使用すると、正常に動作しない場合があります。

データ転送(OBEX™通信)の準備の流れ

FOMA 充電機能付USB接続ケーブル 01 / 02 (別売) をご利用になる場合には、L705iX通信設定ファイルをインストールしてください。

L705iX通信設定ファイルをダウンロード、インストールする

- 付属のCD-ROMからインストール
または
- ドコモのホームページからダウンロードし、インストール



データ転送

データ通信の準備の流れ

FOMA 端末とパソコンを接続してパケット通信を利用する場合の準備の流れは次のとおりです。詳細については「パソコン接続マニュアル」(PDF版)をご覧ください。

FOMA 端末の「USBモード設定」が「通信モード」に設定されていることを確認する



FOMA 端末とパソコンをFOMA 充電機能付USB接続ケーブル 01/02で接続する



L705iX通信設定ファイルをダウンロード、インストールする

- 付属のCD-ROMからインストール
または
- ドコモのホームページからダウンロードし、インストール



インストール後の確認をする



FOMA PC設定ソフトをインストールして設定する

FOMA PC設定ソフトを使わずに設定する



接続する

お知らせ

- 「FOMA L705iX用CD-ROM」に収録されているデータ通信ソフトの「L705iX通信設定ファイル(ドライバ)」や「FOMA PC設定ソフト」は、ドコモのホームページからもダウンロードできます。
<http://www.nttdocomo.co.jp/support/download/>

「FOMA L705iX用CD-ROM」に収録されているデータ通信ソフト

L705iX通信設定ファイル(ドライバ)

FOMA 端末とパソコンをFOMA 充電機能付USB接続ケーブル 01/02(別売)で接続して、通信やファイル転送をするためにパソコンにインストールするファイルです。

FOMA PC設定ソフト

データ通信に必要なダイヤルアップなどの設定を簡単に行うために、パソコンにインストールするソフトウェアです。

ATコマンドについて

ATコマンドとは、パソコンからFOMA 端末の機能設定や状態確認などを行うためのコマンド(命令)です。詳細については、付属のCD-ROM内の「パソコン接続マニュアル」(PDF版)をご覧ください。

CD-ROMについて

付属のCD-ROMには、FOMA端末でデータ通信をご利用になる際のソフトウェアや、「データ通信マニュアル」「区点コード一覧」取扱説明書（PDF）が収録されております。詳細は、付属のCD-ROMをご覧ください。

<収録ソフト／PDF>

- L705iX通信設定ファイル
- FOMA PC設定ソフト
- FOMAバイトカウンタ
- ドコモケータイdatalinkのご案内
- mopera Uのご案内（mopera Uかんたんスタート／Uかんたん接続設定ソフト／Uオリジナルデータ取得ソフト／FOMAバイトカウンタ）
- PDF版「パソコン接続マニュアル」／「Manual for PC connection setting」
- PDF版「区点コード一覧」／「Kuten Code List」
- Adobe® Reader®

ドコモケータイdatalinkのご紹介

「ドコモケータイdatalink」は、お客様の携帯電話の「電話帳」や「メール」などをパソコンにバックアップして、編集などを行うソフトです。ドコモのWEBサイトで提供しております。詳細およびダウンロードは下記サイトのページをご覧ください。

<http://datalink.nttdocomo.co.jp/>

お知らせ

- ダウンロード方法、転送可能なデータ、対応OSなど動作環境、インストール方法、操作方法、制限事項などの詳細については、上記ホームページをご覧ください。また、インストール後の操作方法については、ソフト内のヘルプをご覧ください。なお、ドコモケータイdatalinkをご利用になるには、別途「USB接続ケーブル（別売）」が必要になります。

海外利用

国際ローミング (WORLD WING) の概要	352
海外で利用できるサービスについて	352
海外でご利用になる前の確認	353
滞在先で電話をかける	357
滞在先で電話を受ける	359
ネットワークの検索方法を設定する ネットワークサーチ設定	360
優先的に接続するネットワークを設定する 優先ネットワーク設定	360
ローミング中のネットワーク名の表示について オペレータ名表示設定	361
ローミングガイダンスを開始する ローミングガイダンス設定	361
ローミング中は着信を受け付けないように設定する ローミング時着信規制	362
ローミング中にネットワークサービスを利用する	362

国際ローミング (WORLD WING) の概要

国際ローミング (WORLD WING) とは、提携する海外の通信事業者のネットワークを利用して、国内で使用している電話番号のまま海外でも通話や通信ができるサービスです。

国際ローミング中に利用できるサービスについては『ご利用ガイドブック (国際サービス編)』をご覧ください。また、ドコモの『国際サービスホームページ』では、国際サービスに関する最新の情報が見られるほか、『ご利用ガイドブック (国際サービス編)』の最新版をダウンロードできます。

ドコモの『国際サービスホームページ』 URL
<http://www.nttdocomo.co.jp/service/world/>

WORLD WINGのお申し込み

2005年9月1日以降にFOMAサービスをご契約の方は、お申し込み手続きなしでご利用いただけます。

- 2005年9月1日以降にFOMAサービスをご契約いただいた方は、お申し込み不要です。ただし、FOMAサービスご契約時に不要である旨お申し出いただいた方や途中で解約された方は、再度お申し込みが必要です。
- 2005年8月31日以前にFOMAサービスをご契約で「WORLD WING」をお申し込みいただいていない方はお申し込みが必要です。

海外で利用できるサービスについて

接続している海外の通信事業者やネットワークによって、利用できる通信サービスが異なります。国際ローミング中に利用できる通信サービスについては『ご利用ガイドブック (国際サービス編)』または、ドコモの『国際サービスホームページ』をご覧ください。
→P352

利用できる通信サービス

サービス	説明
音声電話	日本国内で利用している電話番号のまま、滞在国内での発着信や、滞在国外への国際電話の発着信ができます。
テレビ電話	海外の特定3Gの通信事業者の利用者または日本のFOMA端末利用者と国際テレビ電話ができます。
iモード	iモードを利用して、日本や滞在国の情報などを入手できます。
iモードメール	日本国内で利用しているメールアドレスのまま、iモードメールの送受信ができます。
iチャンネル ^{※1}	日本国内と同様に定期的に情報が受信できます。 ^{※2} iチャンネル対応ボタンを押してチャンネル一覧を表示し、詳細情報の取得もできます。 ^{※3}
SMS	日本国内のFOMA端末利用者やドコモ以外の海外通信事業者の利用者とSMSの送受信ができます。
データ通信	パソコンなどと接続して、海外でもデータ通信 (パケット通信) が利用できます。

※1：通信事業者や地域によっては利用できない場合があります。

- ※2：自動更新は海外の通信事業者に接続されたとき、自動的に一時停止されます。海外でiチャンネルの自動更新を再開するには、再度iチャンネル設定を行う必要があります。ただし、月額料金のほかにパケット通信料が課金されます。
- ※3：「ベーシックチャンネル」に関して配信される情報の自動更新についてもパケット通信料が課金されます。

海外でご利用になる前の確認

- ステップ1：出発前の準備について
 ステップ2：滞在先での利用について
 ステップ3：帰国後の設定について

出発前の準備について

■ ご契約について

WORLD WING (P352) をお申し込みいただいていない場合は、お申し込みが必要です。

- WORLD WINGを契約したFOMAカードをFOMA端末に取り付けてください。

■ 滞在先の国・地域の通信サービスなどについて

利用が可能な国・地域および通信事業者などの情報については、ドコモの『国際サービスホームページ』をご覧ください。→P352

■ 充電について

- ACアダプタの取り扱い上のご注意について→P24
- ACアダプタでの充電方法について→P46、P48

■ iモードの利用について

あらかじめ「海外利用設定」を設定する必要があります。海外利用設定は、「i Menu」から「料金&お申込・設定」▶「オプション設定」▶「海外利用設定」の順で選択すると設定画面を表示できます。

■ ネットワークサービスの設定について

ご契約いただいているネットワークサービスの設定／解除などの操作を海外から行うことができます。次のネットワークサービスの操作が可能です。

- 発信者番号通知サービス※1※2
- 留守番電話サービス※1※3
- 転送でんわサービス※1※3
- 番号通知お願サービス※1
- キャッチホン※1
- 英語ガイダンス※1
- 迷惑電話ストップサービス※1
- ローミングガイダンス設定※1
- ローミング時着信規制

※1：一部のサービスエリアでは設定できない場合があります。

※2：発信者番号が正しく通知できなかったり、されなかったりする場合があります。

※3：海外から操作を行う場合は、あらかじめ「遠隔操作設定」(P338、P364)を開始に設定してください。

■ 海外で便利な機能やサービスについて

機能／サービス	説明
ローミングガイダンス (海外)	国際ローミング中であることを相手に音声ガイダンスでお知らせします。
ローミング時着信規制	国際ローミング中の着信を拒否します。
デュアルクロック表示	2つの国や地域、および都市の日付と時刻を同時に確認できます。
単位変換ツール	為替レートを設定して通貨換算ができます。

■ 本書と合わせて読んでいただきたい冊子について

冊子名	説明
ご利用ガイドブック (iモード<FOMA>編)	iモードやiモードメールの海外での操作方法、利用料金などを説明しています。
ご利用ガイドブック (国際サービス編)	サービス内容や利用料金、注意事項など、国際ローミングサービスの詳細を説明しています。
ご利用ガイドブック(ネットワークサービス編)	各ネットワークサービスのサービス内容や設定方法、注意事項などを説明しています。

■ ご利用料金の請求について

海外でのご利用料金は毎月の利用料金と合わせて請求させていただきます。ただし、渡航先通信事業者などの事情により、翌月以降の請求書にてお支払いいただく場合があります。また、同一課金対象の期間の利用であっても、同一月に請求されない場合がありますので、あらかじめご了承ください。

お知らせ

- 本書には、操作の参照に便利なクイックマニュアル（海外利用編）を記載しています。海外でFOMA端末をご利用いただく際にご活用ください。

滞在先での利用について

本FOMA端末は3Gサービスエリアのみ対応しています。GSM/ GPRSサービスエリアでは利用できません。

■ ネットワークの切り替えについて

お買い上げ時の設定では、「ネットワークサーチ設定」が「オート」に設定されており、海外に到着後、利用可能なネットワークが自動的に設定されます。

- ネットワークを手動で切り替えるには→P360

■ ディスプレイの表示について

※ 国内のFOMAネットワークに接続中は、ネットワーク名は表示されません。

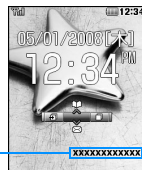

接続中のネットワーク名が表示されます。

海外での紛失、盗難、精算などについて

〈DoCoMo インフォメーションセンター〉(24時間受付)

■ドコモの携帯電話の場合

滞在国内の国際電話アクセス番号(表1)

-81-3-5366-3114* (無料)

* 一般電話などでかけた場合には、日本向け通話料がかかります。

※ FOMA L705iXから、ご利用の場合は+81-3-5366-3114でつながります(「+」は□を1秒以上押します)。

■一般電話などからの場合<ユニバーサルナンバー>

ユニバーサルナンバー用国際電話識別番号(表2)

-800-0120-0151*

* 滞在国内通話料などがかかる場合があります。

海外での紛失や盗難、精算、故障については、取扱説明書裏面の「海外での紛失、盗難、精算などについて」または「海外での故障に関して」をご覧ください。なお、紛失・盗難された後に発生した通話・通信料もお客様のご負担となりますので、ご注意ください。

海外での故障に関して

〈ネットワークテクニカルオペレーションセンター〉(24時間受付)

■ドコモの携帯電話の場合

滞在国内の国際電話アクセス番号(表1)

-81-3-6718-1414* (無料)

* 一般電話などでかけた場合には、日本向け通話料がかかります。

※ FOMA L705iXから、ご利用の場合は+81-3-6718-1414でつながります(「+」は□を1秒以上押します)。

■一般電話などからの場合<ユニバーサルナンバー>

ユニバーサルナンバー用国際電話識別番号(表2)

-800-5931-8600*

* 滞在国内通話料などがかかる場合があります。

主要国の国番号

(2008年1月現在)

ご利用地域	番号
アメリカ合衆国	1
イギリス	44
イタリア	39
インド	91
インドネシア	62
エジプト	20
オーストラリア	61
オーストリア	43
オランダ	31
カナダ	1
韓国	82
ギリシャ	30
シンガポール	65
スイス	41
スウェーデン	46
スペイン	34
タイ	66
台湾	886
タヒチ	689
チェコ	420
中国	86

ご利用地域	番号
ドイツ	49
トルコ	90
日本	81
ニューカレドニア	687
ニュージーランド	64
ノルウェー	47
ハンガリー	36
フィジー	679
フィリピン	63
フィンランド	358
フランス	33
ブラジル	55
ベトナム	84
ペルー	51
ベルギー	32
香港	852
マカオ	853
マレーシア	60
モルディブ	960
ロシア	7

※ 番号は変更になる場合があります。

※ この他の国の番号および詳細については、ドコモの『国際サービスホームページ』をご覧ください。→P352

※ 日本向け通話料がかかります。

主要国の国際電話アクセス番号(表1)

主要国の国際電話アクセス番号は次のとおりです(2007年11月現在)。

ご利用地域	番号
アイルランド	00
アメリカ合衆国	011
アラブ首長国連邦	00
イギリス	00
イタリア	00
インド	00
インドネシア	001
オーストラリア	0011
オランダ	00
カナダ	011
韓国	001
ギリシャ	00
シンガポール	001
スイス	00
スウェーデン	00
スペイン	00
タイ	001
台湾	002
チェコ	00

ご利用地域	番号
中国	00
デンマーク	00
ドイツ	00
トルコ	00
ニュージーランド	00
ノルウェー	00
ハンガリー	00
フィリピン	00
フィンランド	00
フランス	00
ブラジル	0041/ 0014
ベトナム	00
ベルギー	00
ポーランド	00
ポルトガル	00
香港	001
マカオ	00
マレーシア	00

ご利用地域	番号
モナコ	00
ルクセンブルク	00

ご利用地域	番号
ロシア	810

ユニバーサルナンバー用国際電話識別番号(表2)

各国のユニバーサルナンバー用国際電話識別番号は次のとおりです(2007年11月現在)。

ご利用地域	番号
アイルランド	00
アメリカ合衆国	011
アルゼンチン	00
イギリス	00
イスラエル	014
イタリア	00
オーストラリア	0011
オーストリア	00
オランダ	00
カナダ	011
韓国	001
コロンビア	009
シンガポール	001
スイス	00
スウェーデン	00
スペイン	00
タイ	001
台湾	00

ご利用地域	番号
中国	00
デンマーク	00
ドイツ	00
ニュージーランド	00
ノルウェー	00
ハンガリー	00
フィリピン	00
フィンランド	990
フランス	00
ブラジル	0021
ブルガリア	00
ペルー	00
ベルギー	00
ポルトガル	00
香港	001
マレーシア	00
南アフリカ	09
ルクセンブルク	00

- ※ 番号は変更になる場合があります。
- ※ この他の国の番号および詳細については、ドコモの『国際サービスホームページ』をご覧ください。→P352
- ※ 滞在国内通話料などがかかる場合があります。
- ※ ホテルから電話される場合、電話使用料を別途ホテルから請求される場合があります。その場合、お客様のご負担となります。
- ※ 携帯電話からの場合、滞在国内通話料がかかります。
- ※ ユニバーサルナンバーは「ユニバーサルナンバー用国際識別番号」に記載のある国のみご利用可能です。

帰国後の設定について

お買い上げ時の設定では、帰国後に自動的にFOMAネットワークに接続され、画面上部に  が表示されます。

- FOMAネットワークに切り替わらない場合は、「ネットワークサーチ設定」が「オート」に設定されているか確認してください。

滞在先で電話をかける

テレビ電話をかける相手とお客様が、FOMAのテレビ電話に対応した通信事業者を利用している場合は国際テレビ電話も利用できます。

- 接続可能な国・地域および通信事業者などの詳細については、ドコモの『国際サービスホームページ』をご覧ください。→P352
- 国際テレビ電話の接続先の端末により、FOMA 端末に表示される相手側の画像が乱れる場合や、接続できない場合がございます。

滞在国外（日本を含む）に電話をかける

相手の電話番号の先頭に「+」と国番号を入力して電話をかけます。

- 「+」は  を1秒以上押して入力できます。
- 電話をかける相手が海外での「WORLD WING」利用者の場合は、国番号に「81」を入力して電話をかけてください。

1 (1秒以上)▶「国番号－地域番号(市外局番)－相手の電話番号」を入力

- 海外から日本に電話をかける場合は、国番号に「81」を入力してください。
- 地域番号（市外局番）の先頭が「0」の場合は、「0」を除いて入力してください（イタリアなど一部の国・地域は「0」が必要な場合があります）。
- 日本の携帯電話・PHSにかける場合も、同様に先頭の「0」を除いて入力してください。
- 国番号→P355

2

■ テレビ電話をかける場合

-  [メニュー] ▶ 「テレビ電話発信」を選択します。

滞在国から日本へ簡単に電話をかける



「0」から始まる電話番号が記録／登録されたリダイヤル／着信履歴や電話帳を利用して電話をかけると「0」の代わりに「+国番号（+81）」が自動的に付加されて簡単に日本へ電話をかけられます。

- お買い上げ時は、「+81」（日本の国番号）が自動的に付加されるように設定されています。→P65

1 利用する履歴／電話帳を表示

- **リダイヤルを利用する場合**
リダイヤル一覧画面（P58）／リダイヤル詳細画面（P59）を表示します。
- **着信履歴を利用する場合**
着信履歴一覧画面（P60）／着信履歴詳細画面（P60）を表示します。
- **電話帳を利用する場合**
電話帳一覧画面（P88）／電話帳詳細画面（P89）を表示します。

2 履歴／電話帳を選択▶

- **電話帳一覧画面の電話帳に複数の電話番号が登録されている場合**
で電話をかける電話番号を選択します。
- **電話帳詳細画面の電話帳に複数の電話番号が登録されている場合**
で電話をかける電話番号を表示し、 [発信] を押します。

3

- 発信確認画面には、「+国番号」の付加された電話番号が表示されます。
- **テレビ電話をかける場合**
 [メニュー] ▶ 「テレビ電話発信」を選択します。

4 「変換後の番号で発信」

変換なしの元の番号で発信

：「0」を「+国番号」に変換しないで電話をかけます。

発信中止：電話をかけるのを中止します。

お知らせ

- FOMAネットワークのサービスエリア外（国際ローミング中）でのみ利用できます。

登録されている国番号を選択して滞在国外（日本を含む）に電話をかける

よくかける相手先の国名と国番号を「国際ダイヤルアシスト設定」の「国番号一覧」に登録しておけば、ダイヤル操作が簡単にできます。

1 「地域番号(市外局番)－相手の電話番号」を入力

2 [メニュー] ▶ 「国際ダイヤルアシスト」

国番号選択画面が表示されます。

3 国番号を選択

入力した電話番号の先頭に「+国番号」が追加されます。

- 入力した電話番号の先頭が「0」の場合は、「0」を除いて「+国番号」が追加されます。

4

■ **テレビ電話をかける場合**

 [メニュー] ▶ 「テレビ電話発信」を選択します。

お知らせ

- お買い上げ時の国番号選択画面には、22ヶ国の国番号が登録されています。国番号は追加できます。→P65
- 国番号選択画面でできる操作は、国番号一覧画面（P66）と同様です。

滞在国内に電話をかける

相手の電話番号を地域番号(市外局番)から入力して電話をかけます。

- 電話をかける相手も海外での「WORLD WING」利用者の場合は、同じ国・地域でも「滞在国外(日本を含む)に電話をかける」(P357)と同じ方法で日本への国際電話として電話をかけてください。
- 「自動国番号変換設定」を「ON」に設定している場合、地域番号(市外局番)の先頭が「0」から始まる電話番号に電話帳またはリダイヤルから電話をかけると発信確認画面が表示されます。その場合は「変換なしの元の番号で発信」を選択して電話をかけてください。

テレビ電話をかける相手とお客様が、FOMAのテレビ電話に対応した通信事業者を利用している場合は、国際電話のダイヤル方法の後に[メニュー]▶「テレビ電話発信」を選択して発信すれば「国際テレビ電話」がご利用いただけます。

- 接続可能な国および通信事業者などの情報についてはドコモのホームページをご覧ください。
- 国際テレビ電話の接続先の端末により、FOMA端末に表示される相手側の画像が乱れたり、接続できなかったり場合がございます。

滞在先で電話を受ける

電話がかかってくる

着信音が鳴ります。

- [応答]：応答を保留します。→P71

2 ◀または▶[応答]

電話に出ます。

■ カメラ画像でテレビ電話を受ける場合

▶を押します。

■ 代替画像でテレビ電話を受ける場合

▶ [代替画像] を押します。

3 通話が終了したら▶または▶[終話]

お知らせ

- 国・地域により、着信でも通話料がかかる場合があります。その場合の着信料は、国際転送料と着信料の合算になります。
- 利用する通信事業者によっては、発信者番号が通知されない場合や、異なる発信者番号が通知される場合があります。
- 国際ローミング中に電話がかかってきた場合は、日本から国際転送となります。発信者には日本までの通話料がかかり、着信者には国際転送料がかかります。

日本からお客様のFOMA端末に電話をかけてもらうには

日本国内と同様に、お客様の電話番号に電話をかけてもらいます。

日本以外の国からお客様のFOMA端末に電話をかけてもらうには

お客様の滞在先に関わらず、日本経由で電話がかかってきます。海外から日本に国際電話をかけるのと同様で、次のように番号を入力してかけてもらいます。

「発信国の国際アクセス番号*1 - 81*2 - 先頭の「0」を除いたお客様の電話番号*3」を入力して電話をかける

*1：発信相手が携帯電話のときは、国際アクセス番号の代わりに「+」を入力して発信できる場合もあります。

*2：日本の国番号を入力します。

*3：「090」で始まる場合は「90-XXXX-XXXX」、 「080」で始まる場合は「80-XXXX-XXXX」を入力します。

ネットワークサーチ設定

ネットワークの検索方法を設定する

海外で利用するときに、接続先のネットワークが切り替わった場合のネットワークの検索方法を選択します。

- 1 [メニュー] ▶ (設定) ▶ 「国際ローミング設定」▶ 「ネットワーク」▶ 次の操作を行う

[ネットワークサーチ設定]

- オート : ネットワークを自動的に検索して設定します。
- マニュアル : ネットワークの検索画面が表示され、検索後に一覧表示されるネットワークから選択して設定します。
- ▶ 「はい」▶ ネットワークを選択
 - ▶ ネットワーク名の後に「○」印のあるものが利用できます。

ネットワーク再検索

: 前回と同じ方法（オート/マニュアル）で再検索します。

[優先ネットワーク設定]

優先して検索・設定するネットワークを設定します。→P360

[オペレータ名表示設定]

接続中のネットワーク名を待受画面に表示するかどうかを設定します。
→P361

[接続先選択]

i モード以外の接続先を設定します。→P163

[SMSセンター]

SMSセンターの接続先を設定します。→P210

お知らせ

- 帰国後にネットワークの状態を示すアイコンが圏外のままの場合、**「ネットワークサーチ設定」を「オート」に設定してください。**

<ネットワークサーチ設定>

- ネットワークの検索には時間がかかる場合があります。
- 「オート」に設定した場合は、電源をONにしたとき、圏外になったときにも自動でネットワークを検索します。

優先ネットワーク設定

優先的に接続するネットワークを設定する

FOMA端末がネットワークを検索するとき、優先して検索・設定するネットワークを20件まで登録できます。

- 1 [メニュー] ▶ (設定) ▶ 「国際ローミング設定」▶ 「ネットワーク」▶ 「優先ネットワーク設定」

優先ネットワーク一覧画面が表示されます。

- 登録されている場合は、優先度の高い順にネットワーク名が表示されます。
- [変更] : 選択中のネットワークの設定を他のネットワークに変更します。

- 2 [追加] ▶ 次の操作を行う

[マニュアル登録]

「国番号 (MCC) 」と「ネットワーク番号 (MNC) 」を入力して、ネットワークを登録します。

▶ 国番号とネットワーク番号を入力 ▶ [完了] ▶ 「はい」

[リストから登録]

FOMA端末にあらかじめ登録されているネットワーク一覧から選択して登録します。

▶ ネットワークを選択 ▶ 「はい」

- [国名] : 国名を選択すると、その国で利用できるネットワークをリスト上で選択します。

[在圏ネットワーク登録]

現在接続中のネットワークを登録します。

▶ 「はい」

お知らせ

- 電波状況によっては、登録したネットワーク以外に接続される場合があります。
- 本機能の設定は、FOMAカードに記録されます。

優先ネットワーク一覧画面のサブメニュー

1 優先ネットワーク一覧画面(P360)▶[メニュー]▶ 次の操作を行う

[新規追加]

選択中のネットワークの上に、ネットワークを検索して登録します。「優先的に接続するネットワークを設定する」の操作2 (P360)へ進みます。

[変更]

選択中のネットワークの設定を他のネットワークに変更します。「優先的に接続するネットワークを設定する」の操作2 (P360)へ進みます。

[削除]

選択中のネットワークを削除します。

▶ 「はい」

[上へ移動] *

選択中のネットワークをリストの1つ上に移動します。

[下へ移動] *



選択中のネットワークをリストの1つ下に移動します。

※：選択中のネットワークの位置によっては表示されません。

オペレータ名表示設定

ローミング中のネットワーク名の表示について

接続中のネットワーク名を待受画面に表示するかどうかを設定します。



1 [メニュー]▶ (設定)▶「国際ローミング設定」▶「ネットワーク」▶「オペレータ名表示設定」▶「表示あり」/「表示なし」▶「はい」

ローミングガイダンス設定

ローミングガイダンスを開始する

海外へ出発する前に、国際ローミング中に電話をかけてきた相手に、国際ローミング中であることをお知らせする音声ガイダンスを流すように設定できます。

- 日本国内で設定してください。
- 「圏外」が表示されている場合、ローミングガイダンス設定の操作はできません。
- 海外からもローミングガイダンス設定を操作できます。→P363

1 [メニュー]▶ (サービス)▶「その他」▶「ローミングガイダンス設定」▶ 次の操作を行う

[ローミングガイダンス開始]

ローミングガイダンスを開始に設定します。

[ローミングガイダンス停止]

ローミングガイダンスを停止に設定します。

【ローミングガイドランス設定確認】

現在の設定状態を確認します。

2 「はい」



お知らせ

- 停止に設定中の場合は、海外事業者で設定している呼び出し音が流れます。
- 海外通信事業者によっては設定できない場合があります。
- 開始に設定した場合でも、海外通信事業者の事情により、外国語の音声ガイドランスが流れる場合があります。

ローミング時着信規制

ローミング中は着信を受け付けないうに設定する

ローミング中に電話の着信やメールの受信など、すべての着信を規制するように設定できます。テレビ電話の着信のみ規制するように設定することもできます。

1  [メニュー] ▶  (設定) ▶ 「国際ローミング設定」▶ 「ローミング時着信規制」▶ 次の操作を行う

【ローミング時着信規制開始】

▶ 次の項目から選択 ▶ ネットワーク暗証番号を入力 ▶ 「はい」

全着信規制 : すべての着信を規制します。

テレビ電話着信規制 : テレビ電話の着信のみを規制します。

【ローミング時着信規制停止】

▶ ネットワーク暗証番号を入力 ▶ 「はい」

【ローミング時着信規制確認】

現在の設定状態を確認します。

お知らせ

- 海外の通信事業者によっては、設定できないことがあります。

ローミング中にネットワークサービスを利用する

海外から留守番電話サービス、転送でんわサービス、ローミングガイドランス設定のネットワークサービスを利用できます。



- 留守番電話サービスや転送でんわサービスをご利用になるには、各ネットワークサービスをご契約いただき、あらかじめ「遠隔操作設定」を開始に設定する必要があります。→P338、P364
- 海外からの操作には、ご利用いただいた国から日本への国際通話料がかかります。
- ご利用いただく国によっては、操作できない場合があります。

留守番電話（海外）

滞在先で留守番電話サービスの操作をする

海外から留守番電話サービスの開始/停止を設定できます。録音された伝言メッセージを再生したり、音声ガイドランスで設定を変更したりもできます。

- 「圏外」が表示されている場合、留守番電話（海外）の操作はできません。

1  [メニュー] ▶  (設定) ▶ 「国際ローミング設定」▶ 「留守番電話(海外)」▶ 次の操作を行う

【留守番サービス開始】

留守番電話サービスを開始に設定します。

[留守番サービス停止]

留守番電話サービスを停止に設定します。

[留守番メッセージ再生]

伝言メッセージを再生します。

[留守番サービス設定]

音声ガイダンスに従って設定を変更します。

[留守番呼出時間設定]

電話を着信してから、留守番電話サービスセンターに接続するまでの時間を設定します。

2 「はい」

3 音声ガイダンスの指示に従って操作する

お知らせ

- 渡航先のサービスエリア外で本サービスをご利用になるには、電波の届くところで事前に電源を切っていただく必要があります。

転送でんわ (海外)

滞在先で転送でんわサービスの操作をする

海外から転送でんわサービスの開始/停止を設定できます。

- 「圏外」が表示されている場合、転送でんわ (海外) の操作はできません。

- ☰[メニュー]▶⚙️(設定)▶「国際ローミング設定」▶「転送でんわ(海外)」▶次の操作を行う

[転送サービス開始]

転送でんわサービスを開始に設定します。

[転送サービス停止]

転送でんわを停止に設定します。

[転送サービス設定]

現在の設定状態を確認します。

2 「はい」

3 音声ガイダンスの指示に従って操作する

お知らせ

- 渡航先のサービスエリア外で本サービスをご利用になるには、電波の届くところで事前に電源を切っていただく必要があります。

ローミングガイダンス設定 (海外)

滞在先でローミングガイダンスの操作をする

海外からローミングガイダンスの開始/停止を設定できます。

- 「圏外」が表示されている場合、ローミングガイダンス (海外) の操作はできません。

- ☰[メニュー]▶⚙️(設定)▶「国際ローミング設定」▶「ローミングガイダンス設定(海外)」

2 「はい」



3 音声ガイダンスの指示に従って操作する

遠隔操作設定（海外）

滞在先で遠隔操作を設定する

海外から遠隔操作設定の開始／停止を設定できます。

- ・「圏外」が表示されている場合、遠隔操作設定（海外）の操作はできません。

1  [メニュー] ▶  (設定) ▶ 「国際ローミング設定」▶ 「遠隔操作設定（海外）」

2 「はい」



3 音声ガイダンスの指示に従って操作する

番号通知お願いサービス（海外）

滞在先で番号通知お願いサービスの操作をする

海外から番号通知お願いサービスの開始／停止を設定できます。

- ・「圏外」が表示されている場合、番号通知お願いサービス（海外）の操作はできません。
- ・渡航先では、お客様が「番号通知お願いサービス」をご利用の場合でも「通知不可能」と表示され着信する場合があります。

1  [メニュー] ▶  (設定) ▶ 「国際ローミング設定」▶ 「番号通知お願いサービス（海外）」

2 「はい」

3 音声ガイダンスの指示に従って操作する

付録／外部機器連携／困ったときには

メニュー一覧	366	輸出管理規制について	420
ダイヤルボタンの文字割当て一覧	377		
記号・特殊文字一覧	378		
絵文字一覧	379		
顔文字一覧	380		
定型文一覧	380		
マルチアクセスの組み合わせについて	382		
マルチタスクの組み合わせについて	383		
FOMA 端末から利用できるサービス	385		
オプション・関連機器のご紹介	386		
外部機器との連携			
動画再生ソフトのご紹介	386		
困ったときには			
故障かな？と思ったら、まずチェック	387		
こんな表示が出たら	389		
保証とアフターサービス	408		
i モード故障診断サイトについて	410		
ソフトウェアを更新する	410	ソフトウェア更新	
障害を引き起こすデータから携帯電話を守る			
.....		スキャン機能	413
主な仕様	415		
FOMA 端末に保存／保護できる件数	417		
認証などについて	417		



メニュー一覧

「お買い上げ時」欄が の設定は、「設定リセット」でお買い上げ時の状態に戻る機能です。→P317

	機能名	お買い上げ時	参照先	
✉ メール	受信メール	「Welcome to L705iX ♡」のメール	P186	
	送信メール	未登録	P187	
	未送信メール	未登録	P187	
	新規メール作成	—	P171	
	iモード問い合わせ	—	P183	
	メール選択受信	—	P182	
	SMS	SMS作成	—	P207
		SMS問い合わせ	—	P209
	テンプレート	プリインストールデータのみ	P177	
	メール設定	通信	メール選択受信設定：OFF 添付ファイル：すべてチェックあり iモード問い合わせ：すべてチェックあり	P201
		編集	冒頭文編集：なし 署名編集：なし 引用符編集：> 自動貼付：「署名自動貼付」にチェックあり	P201

	機能名	お買い上げ時	参照先	
✉ メール	メール設定	表示	文字サイズ：標準 スクロール：1行 メール一覧表示：2行名前+題名 セキュリティ：すべてチェックなし メロディ自動再生：自動再生する 受信表示：通知優先	P202
		SMS	SMS送達通知：要求しない SMS有効期間：3日 SMS本文入力：日本語（70文字）	P209
	その他	メール設定確認：— メール設定リセット：—	P202	
☰ iモード	i Menu		—	P147
	Bookmark		未登録	P153
	画面メモ		未登録	P156
	ラストURL		—	P149
	Internet	URL入力	—	P152
		URL履歴	履歴なし	P152
	メッセージ	メッセージR	メッセージなし	P204
		メッセージF	メッセージなし	P204
	iチャンネル	iチャンネルリスト	ベーシックチャンネル	P167
		テロップ設定	テロップ表示：ON テロップ速度：普通	P168



	機能名		お買い上げ時	参照先	
 iモード	iチャンネル	iチャンネル初期化	—	P168	
	iモード問い合わせ		—	P203	
	iモード設定	通信	接続待ち時間：60秒間 iモード問い合わせ：すべてチェックあり		P161
		表示	画像：表示する効果音：効果音ON 端末情報データ利用：利用する 文字サイズ：標準 スクロール：1行 メッセージ一覧表示：2行 メッセージ自動表示：メッセージR優先 メロディ自動再生：自動再生する		P161
	iモードション	iモードション自動再生：自動再生する iモードションタイプ：標準タイプ		P166 P166	
	ホーム	無効、URLなし		P162	
	証明書	すべて有効		P164	
	その他	iモード設定確認：— iモード設定リセット：—		P162	



	機能名		お買い上げ時	参照先
 iアプリ	ソフト一覧		プリインストール iアプリのみ	P213
	iアプリ情報	セキュリティエラー履歴	履歴なし	P220
		自動起動情報	情報なし	P220
		トレース情報	情報なし	P220
	iアプリ設定	ソフト情報表示設定	表示しない	P213
		自動起動設定	許可する	P219
 電話帳	電話帳登録		未登録	P80
	電話帳検索		全件検索	P87
	電話帳登録件数		—	P93
	電話帳設定	通常検索モード設定	全件検索	P93
		ドメインリスト作成	@docomo.ne.jp	P93
		画像表示	表示	P93
	通話／メール履歴	着信履歴	未登録	P60
		リダイヤル	未登録	P58
		受信履歴	未登録	P199
		送信履歴	未登録	P199
通話時間表示		—	P307	

	機能名		お買い上げ時	参照先	
電話帳	通話料金表示	積算料金表示	—	P308	
		通話料金上限通知	料金制限：OFF	P308	
		上限通知アイコン消去	—	P309	
データBOX	マイピクチャ	iモード	なし	P236	
		カメラ	なし	P236	
		デコメピクチャ	プリインストールファイルのみ	P236	
		デコメ絵文字	プリインストールファイルのみ	P236	
		プリインストール	プリインストールファイルのみ	P236	
		データ交換	なし	P236	
		アイテム	プリインストールファイルのみ	P236	
		アニメーション	なし	P236	
		micro SD	—	P236	
		ミュージック	iモード	なし	P287
			プレイリスト	なし	P287
			micro SD	—	P287
		Music&Videoチャンネル	配信番組	なし	P275

	機能名		お買い上げ時	参照先
データBOX	iモード	iモード	なし	P246
		カメラ	なし	P246
		プリインストール	プリインストールファイルのみ	P246
		データ交換	なし	P246
		micro SD	—	P246
	メロディ	iモード	なし	P251
		プリインストール	プリインストールファイルのみ	P251
		データ交換	なし	P251
		micro SD	—	P251
	SDオーディオ		—	P287
	MUSIC	最近聴いた曲／番組*		—
ミュージックプレイヤー		ミュージッククラيف	トレイン：全曲、レベル2	P289
			スポーツタイマー：全曲、30分	
		スリーピング：全曲、30分		
		プレイリスト	登録なし	P284
		全曲	登録なし	P280
		アーティスト	登録なし	P280
		ジャンル	登録なし	P280
		アルバム	登録なし	P280

※：再生中の曲がある場合は「再生中」と表示されます。選択すると再生中のプレイヤー画面を表示します。

	機能名		お買い上げ時	参照先
 MUSIC	Music&Video チャンネル	番組1	登録なし	P270
		番組2	登録なし	P270
		番組設定	—	P270
		番組リスト	—	P270
		サービスのご案内	—	P270
	SDオーディオ プレイヤー	ミュージック クライフ	トレイン：全曲、レ ベル2 スポーツタイマー： 全曲、30分 スリーピング：全曲、 30分	P289
		プレイリスト	—	P284
		全曲	—	P280
		アーティスト	—	P280
		ジャンル	—	P280
アルバム		—	P280	
 LifeKit/ ワンセグ	ワンセグ	ワンセグ視 聴	—	P227
		視聴予約リ スト	未登録	P229
		チャンネル 設定	未登録	P226
		ワンセグ設 定	字幕設定：ON バックライト設定： 80% ワンセグ設定リセッ ト：—	P231
	ワンセグ視 聴	未登録	P229	

	機能名		お買い上げ時	参照先
 LifeKit/ ワンセグ	バーコードリーダー		—	P140
	赤外線受信	受信	—	P265
		全件受信	—	P266
	microSD	個人情報	—	P259
		データ更新	—	P261
		メモリー情 報	—	P261
		microSD フォーマッ ト	—	P257
	カスタムメニュー		—	P305
	伝言メモ	伝言メモ設 定	設定：OFF	P74
		伝言メモ一 覧	未登録	P75
ストップウォッチ		—	P310	
 カメラ	フォトモード		—	P132
	ビデオモード		—	P135
	バーコードリーダー		—	P140
	カメラ設定	自動保存設 定	保存：本体 自動保存：OFF	P139
		シャッター 音	シャッター音1	P140
		ちらつき調 整	自動	P140

機能名		お買い上げ時	参照先	
 ステーションナリー	スケジュール	未登録	P297	
	アラーム	未登録	P294	
	メモ	未登録	P313	
	To Do リスト	未登録	P301	
	世界時計	東京	P309	
	電卓	－	P312	
	単位変換ツール	通貨	円、ドル	P310
		面積	エーカー、ヘクタール	P311
		長さ	ミリメートル、センチメートル	P312
		重量	ミリグラム、グラム	P312
		温度	摂氏、華氏	P311
		容積	ミリリットル、リットル	P312
		速度	キロメートル/時、メートル/秒	P312
記念日マネージャー	日付カウンター	未登録	P303	
	日付サーチ	－	P304	

機能名		お買い上げ時	参照先	
 設定	音/バイブレータ	着信音選択	着信音：Ring01 テレビ電話着信音：Ring02 メール/メッセージ着信音：Message01 メッセージR着信音：Message02 メッセージF着信音：Message03 SMS着信音：Message04	P96
		効果音選択	ボタン確認音：ボタン確認音2 スライド音：スライド音1 ダイヤル音：デジタル音 電源ON：Power01-ON 電源OFF：Power01-OFF バッテリー警告音：ON	P99

	機能名		お買い上げ時	参照先
設定	音/バイブ レータ	音量設定	着信音：レベル4 メール/メッセージ 着信音：レベル4 アラーム/スケジュール 音：レベル4 ボタン確認音：レベ ル2 スライド音：ミュート ダイヤル音：レベル2 電源ON/OFF：レ ベル4 ポップアップ表示 音：ミュート 受話音量：レベル4	P97
		バイブレー タ設定	(すべて) OFF	P98
		マナーモー ド設定	マナーモード	P101
		メール鳴動 設定	1回のみ	P100
		呼出動作開 始時間設定	OFF	P123
		表示	待受画面設 定	壁紙：画像、Star 画面表示：時計 時計表示設定：デジ タル表示（大） ショートカット表 示：ON
	着信画面設 定		音声着信：画像、 incoming_call_white テレビ電話着信：画像、 incoming_call_white	P103

	機能名		お買い上げ時	参照先
設定	表示	ウェイク アップ設定	画像、pwron	P105
		ダイヤル画 面設定	モーションダイヤ ル：ロボット クイックサーチ： ON	P104
		メニュー画 面設定	メニューカスタマイ ズ：カラーテーマ設 定 メニューガイド： ON	P106
				P106
		照明設定	照明時間：20秒 明るさ設定：80% 充電器接続時：端末 設定に従う	P105
カラーテー マ設定	SHINE	P106		

	機能名		お買い上げ時	参照先
設定	表示	イルミネーション設定	照明：ON 音声着信：赤 テレビ電話着信：赤 &白 メール着信：青 メッセージR着信： 青&白 メッセージF着信： 黄&ピンク SMS着信：黄&アク ア 留守番電話：ピンク &白 伝言メモ：緑&黄 音楽再生時：ピンク &アクア アラーム：青&ピン ク&アクア スケジュール/To Doリスト：青&ピン ク&アクア 通話中：OFF 不在着信：ON 未読メッセージ：ON	P107

	機能名		お買い上げ時	参照先
設定	発着信/通話機能	音声着信	応答設定：通話ボタ ンアンサー 自動通話： - 自動通話設定：OFF 着信許可/拒否： - 着信許可/拒否設 定：許可 - メモリ登録外着信 拒否：OFF 非通知着信：(すべ て) 設定解除 応答保留音：保留音 1 電話帳画像表示： ON	P70 P315 P120、 P121 P124 P122 P71 P105
		テレビ電話	テレビ電話設定： - テレビ電話画面設 定：両方(相手画像) - 発信時自画像送信： ON - 画面サイズ設定： 拡大 - 送信画質設定：標準 - 照明設定：常時点灯 - 音声自動再発信： OFF - ハンズフリー設定： ON 代替画像：デフォ ルト 応答保留画像：デ フォルト 通話中保留画像：デ フォルト	P77 P77 P77 P77 P77 P77 P77 P76 P76 P76



	機能名		お買い上げ時	参照先
 設定	発着信／通話機能	通話機能	再接続アラーム：アラームなし	P67
			通話品質アラーム：アラームなし	P100
			通話中保留音：保留音1	P72
			通話中クローズ設定：通話切断	P70
			ノイズキャンセラ：ON	P67
			セルフモード	OFF
		プレフィックス設定	プレフィックス1：009130010 プレフィックス2／プレフィックス3：登録なし	P66
	サブアドレス設定	ON	P67	
	イヤホン設定	イヤホンスイッチ設定：OFF	P315	
	ロック／セキュリティ	ロック	オールロック：設定なし	P115
			発着信／メールロック設定：OFF	P116
			プライバシーモード設定：OFF	P117
		シークレットモード	OFF	P120
		履歴表示設定	(すべて) ON	P119
自動キーロック設定		LCDオフ時	P118	

	機能名		お買い上げ時	参照先		
 設定	ロック／セキュリティ	端末暗証番号変更	端末暗証番号（4桁）：0000	P113		
		PINコード	—	P114		
		スキャン機能	スキャン機能設定： - スキャン機能：ON - メッセージスキャン：ON バージョン表示：1.1	P413		
				P413		
	国際ローミング設定	ネットワーク	ネットワークサーチ設定：オート 優先ネットワーク設定：(FOMAカードの登録内容を表示) オペレータ名表示設定：表示あり 接続先選択：iモード SMSセンター：DoCoMo	P360		
				P360		
				P361		
				P163		
				P210		
				留守番電話(海外)	—	P362
				転送でんわ(海外)	—	P363
				遠隔操作設定(海外)	—	P364
				番号通知お願ひサービス(海外)	—	P364
				ローミングガイドランス設定(海外)	—	P363

	機能名		お買い上げ時	参照先
 設定	国際ローミング設定	ローミング時着信規制	—	P362
	国際ダイヤルアシスト設定	自動国際プレフィックス変換設定	自動	P65
		国際プレフィックス設定	名称：WORLD 番号：009130010	P65
		国番号設定	自動国番号変換設定：ON 国設定：日本 +81	P65
		国番号一覧	中国 86、台湾 886、 日本 81、韓国 82、 香港 852、 アメリカ 1、 イギリス 44、 イタリア 39、 インド 91、 インドネシア 62、 オーストラリア 61、 オランダ 31、 カナダ 1、 シンガポール 65、 スペイン 34、 タイ 66、ドイツ 49、 フィリピン 63、 フランス 33、 ブラジル 55、 ベトナム 84、 マレーシア 60	P65

	機能名		お買い上げ時	参照先
 設定	日付/時刻	日付/時刻設定	自動時刻時差補正：ON	P51
		日付/時刻表示設定	日付表示形式：MM/DD/YYYY 時刻表示形式：12時間表示	P108
		時刻お知らせ	セットサウンド：OFF	P316
	その他	文字入力	—	P324 P325 P327 P328
		メモリー状況	—	P316
		Select language	日本語	P109
		省電力モード	OFF	P106
		リセット/削除	—	P317
		ソフトウェア更新	—	P410
		USBモード設定	通信モード*	P263
		電池残量	—	P49
		スクロール速度設定	普通	P109

※：設定を変更してもFOMA 充電機能付USB接続ケーブル 01/02 (別売) を抜くと、USBモード設定は自動的に「通信モード」に戻ります。

	機能名		お買い上げ時	参照先
 自局番号			未登録	P306
 サービス	留守番電話	留守番電話サービス開始	-	P331
		留守番呼出時間設定	-	P331
		留守番サービス停止	-	P331
		留守番設定確認	-	P331
		留守番メッセージ再生	-	P331
		留守番サービス設定	-	P331
		メッセージ問合せ	-	P331
		着信通知	-	P331
		表示消去	-	P331
		件数増加鳴動設定	-	P331
	キャッチホン	キャッチホンサービス開始	-	P332
		キャッチホンサービス停止	-	P332
		キャッチホンサービス設定確認	-	P332

	機能名		お買い上げ時	参照先	
 サービス	転送でんわ	転送サービス開始	-	P334	
		転送サービス停止	-	P334	
		転送先変更	-	P334	
		転送先通話中時設定	-	P334	
		転送サービス設定確認	-	P334	
		迷惑電話ストップ	迷惑電話着信拒否登録	-	P335
	迷惑電話ストップ	電話番号指定拒否登録	-	P335	
		迷惑電話全登録削除	-	P335	
		迷惑電話1登録削除	-	P335	
		拒否登録件数確認	-	P335	
		発信者番号通知	発信者番号通知設定	-	P335
			発信者番号通知設定確認	-	P335

	機能名		お買い上げ時	参照先
☎ サービス	番号通知お 願いサービ ス	番号通知お 願いサービ ス開始	—	P336
		番号通知お 願いサービ ス停止	—	P336
		番号通知お 願いサービ ス設定確認	—	P336
	通話中着信 設定	通話中着信 設定開始	—	P336
		通話中着信 設定停止	—	P336
		通話中着信 設定確認	—	P336
	通話中の着信動作選択		通常着信	P336
	その他	追加サービ ス	未登録	P341
		応答メッ セージ	未登録	P342
		英語ガイダ ンス	—	P337
		サービスダ イヤル	—	P338
		ローミング ガイダンス 設定	—	P361
マルチナン バー		—	P338	

	機能名		お買い上げ時	参照先
☎ サービス	その他	デュアル ネットワー ク	—	P337
		遠隔操作設 定	—	P338

ダイヤルボタンの文字割当て一覧

入力モード ボタン	かな漢字	カタカナ	英 字	数 字
1	あいうえお あいうえお	アイウエオ アイウエオ	., @ / ; - * ^{※1}	1
2	かきくけこ	カキクケコ	abcABC ^{※2}	2
3	さしすせそ	サシスセン	defDEF ^{※2}	3
4	たちつとと っ ^{※2}	タチツテト っ ^{※2}	ghiGHI ^{※2}	4
5	なにぬねの	ナニヌネノ	jklIJKL ^{※2}	5
6	はひふへほ	ハヒフヘホ	mnoMNO ^{※2}	6
7	まみむめも	マミムメモ	pqrSPQRS ^{※2}	7
8	やゆよ ゃ ゅ ょ ^{※2}	ヤユヨ ゃ ゅ ょ ^{※2}	tuvTUV ^{※2}	8
9	らりるれる	ラリルレロ	wxyzWXYZ ^{※2}	9
0	わをん わ □ (スペース) 、。ー・!?	ワラン ワ □ (スペース) 、。ー・!?	□ (スペース) !? , ' ; () " _ - ^{※1} & ¥	0
*	* ° ^{※4} 、。ー・!?	* ° 、。ー・!?	! ? , ' ; () * _ - ^{※1} & ¥	* * + P ^{※5}
#	(改行)	(改行)	(改行)	# ^{※5}

※1：全角文字入力の場合は、「～」が入力されます。

※2：**[*]**を押すと、大文字／小文字が切り替わります。

※3：小文字の「ワ」は全角文字入力の場合に入力できます。

※4：文字が確定待ちの状態が付加／入力できます。濁点のみ付加できる文字の場合は「°」が付加され、濁点／半濁点の両方が付加できる文字の場合は「°」が「°」が入力されます。

※5：これらの文字が有効な入力欄のみ、入力できます。

絵文字一覧

■ 絵文字1

絵文字1(1/10)



絵文字1(3/10)

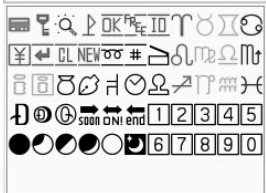

絵文字1(2/10)

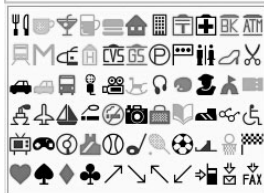

■ 絵文字2

絵文字2(4/10)



絵文字2(5/10)

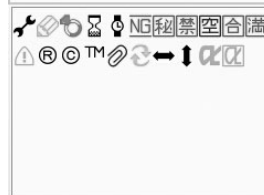

お知らせ

- 絵文字を入力したメールを i モード端末以外の携帯電話やパソコンなどに送信した場合、正しく表示されないことがあります。また、i モード端末に送信した場合でも、相手の機種によっては正しく表示されないことがあります。
- 絵文字2に対応していない i モード端末に絵文字2を入力したメールを送信すると、正しく表示されない場合があります。

顔文字一覧

カテゴリー	顔文字	カテゴリー	顔文字
喜び	(^_^) o(^o^) (^▽^) (#^_^#) ~(^_^~) ＼(^_^)／	驚き	(^ □ ^ ; (*_* (^▽^* ;) !(^ 皿^) (□□) Σ(^ Δ^ *)
泣き	(:;)) (;____;) (ToT) (T_T) .° (>_<) ° . . q(>_<)q	照れ	(^^;)彡 f(^_^; (*_* (// //)彡 へ (*-_-)> (//▽//)彡
しらけ	(-_-) (-_-)y~ ＼(皿_;)ノ ┐ (°_°) ┌ (-_-) (-_-)* zzz	あいざつ	m()m (^▽^) ㄥ※☆ ＼(^_^) (^_^)ノ (^o^)/ (:;)/~~~~ (◇◇)ノ
怒り	(-_-X) (^□^) (-_-) (^m^#) (ノ-o-)/ +::: (▼、▼X)	その他	φ(. .) (°_°)-☆ Chu! (?_?) (-+) へ(^◇^*)ノ~ <(^-^-)>
汗	(^▽^); (-_-); (^o^); (^^);(^^^) (; 皿 ^) (^◇^);		

定型文一覧

カテゴリー	定型文
インターネット	@docomo.ne.jp .ne.jp .co.jp .com .or.jp .go.jp .ac.jp http:// www. .html
あいざつ	おはようございます おやすみなさい こんにちは こんばんは お疲れ様です お久しぶりです 昨日は、どうもありがとうございました 行ってきます いってらっしゃい お誕生日おめでとう！

カテゴリー	定型文
ビジネス	いつもお世話になっております
	よろしく願い致します
	申し訳ございません
	大変失礼致しました
	至急下下さい
	少々お待ち頂けますか
	後ほどご連絡いたします
	メールでご連絡いたします
	FAX確認をお願いします
	電車遅延のため、遅れます
プライベート	遊びに行こう
	飲みに行きませんか？
	遅れます
	変更します
	中止です
	先に行きます
	先に帰ります
	時間です
	何してるの？
	どこにいるの？

カテゴリー	定型文
返事	Thank you!
	bye-bye!
	OKです
	NGです
	ありがとう
	ごめんなさい
	もう少し待ってて
	後で連絡入れます
	今駄できない
	了解！！
絵文字熟語	㊗️(うれしい)
	👍(OK)
	💎💎💎💎💎💎💎💎💎💎(ラブラブ)
	🏠 🚗=3=3(帰る)
	📞👂(は?)
	🌟📞🌟(こんにちは)
	📞💎♥️(電話待ってます)
	💎💎💎(うれしい)
🌟🌟🌟(怒る)	
💎💎💎🎄📞💎💎💎(クリスマス)	
ユーザ作成 1 / 2	お買い上げ時は 1 ~ 10 が空欄

マルチアクセスの組み合わせについて

新しく行う通信 通信中の機能	音声電話		テレビ電話		iモード	iモードメール		SMS		パソコンなどと接続した パケット通信	
	発信	着信	発信	着信	接続	送信	受信	送信	受信	送信	受信
音声電話	△※1	△※2	×	×	○※4	○	○	○	○	○	×
テレビ電話	×	×	×	×	×	×	×	×	○	×	×
iモード	○	○	△※5	×	×	×	○※6	×	○	×	×
iモードメール	○	○	×	×	×	×	×	×	○	×	×
パソコンなどと接続したパケット通信	○	○	×	×	×	×	×	×	○	×	×

○：起動できます。

△：条件によっては起動できます。

×：起動できません。

※1：キャッチホンを契約されていれば、現在の音声電話を保留にして発信できます。

※2：キャッチホンを契約されていれば、現在の音声電話を保留にして応答できます。また、留守番電話、転送でんわを契約されていれば、起動できます。

※3：不在着信として、着信履歴に記録されます。

※4：iアプリによる発信はできません。

※5：Phone to機能を利用した発信のみできます。その場合、iモードの接続は切断されます。

※6：iモード中にメールを受信した場合は、「受信表示」で「通知優先」に設定していても、受信結果画面を表示せずに受信します。

※7：iモードメールの送信後、メールを受信します。

マルチタスクの組み合わせについて

利用する機能 使用中の機能	音声 電話	テレビ 電話	メール 機能	i モード	i アプリ	電話帳	データ BOX*1	MUSIC 機能	ワンセグ 視聴	LifeKit*2	カメラ	ステーショ ナリー	サービス/ 設定
音声電話	○	×	○	○	×	○	○*3	×	×	×	×	○*4	×
テレビ電話	×	×	×	×	×	○*5	×	×	×	×	×	×	×
メール機能	○	○	×	×	×	○	○*3	×	○*12*13	×	○	○*4	×
i モード	○	×	×	×	×	○	○*3	×	○*12*13	×	○	○*4	×
i アプリ	×	×	×	×	×	×	×	×	×	×	×	×	×
電話帳	○	○	○	○	×	×	○	×	○*13	×	○*10	×	×
データBOX*1	○	○	○	○	×	○	×	×	○*14	×	○	○*4	×
i モーション	○	○	○	○	×	○	×	×	○*14	×	○	○*4	×
MUSIC機能 (バックグラウンド再生)	○*6	○*6	○	○	×	○	○	×	×	×	×	×	×
ワンセグ視聴*11	×	×	×	×	×	×	×	×	○*13	×	×	×	×
LifeKit*2	○	○	○	○	×	○	○*3	×	○*13	×	×	×	×
カメラ	○	○	○	○	×	○	○*3	×	○*13	×	×	×	×
ステーションナリー	○	○	○	○	×	○	○*3	×	○*13	×	×	×	×
サービス/設定	○*7	×	×	×	×	○*9	○*8	×	○*13	×	×	×	×

○：同時に起動できます。

×

*1：microSDメモリーカードに保存されているデータは除きます。

*2：「ワンセグ」「赤外線受信」「microSD」は除きます。

*3：スケジュールやTo Doなどにメロディや着うたフル®、画像などを設定する場合に起動できます。

- ※4：「スケジュール」「To Do リスト」「メモ」が新規タスク画面から起動できます。
- ※5：サブメニューから起動できます。
- ※6：再生を一時停止して起動します。通話終了後、一時停止位置から再生できます。
- ※7：「サービスダイヤル」から起動できます。
- ※8：「着信音選択」「待受画面設定」「着信画面設定」「ウェイクアップ設定」で起動できます。
- ※9：「リスト指定着信拒否」「転送でんわ」の各設定で起動できます。
- ※10：電話帳登録時の画像設定で起動できます。
- ※11：視聴中、は機能しません。
- ※12：表示中のホームページやサイト、および受信したメール本文のワンセグ関連リンクを利用する場合のみ起動できます。
- ※13：「視聴予約」で起動できます。
- ※14：メロディ / i モーション再生時は、「視聴予約」から起動できません。

FOMA端末から利用できるサービス

FOMA端末からご利用できるサービス	電話番号
番号案内サービス（有料：案内料+通話料） （電話番号の案内を希望されないお客様については案内しておりません）	（局番なし）104
電報の発信（有料：電報料）	（局番なし）115
時報サービス（有料）	（局番なし）117
天気予報（有料）	知りたい地域の市外局番+177
警察への緊急通報	（局番なし）110
消防・救急への緊急通報	（局番なし）119
海上で事件・事故が起きたときの緊急通報	（局番なし）118
災害用伝言ダイヤル（有料）	（局番なし）171
コレクトコール（有料：案内料+通話料）	（局番なし）106

お知らせ

- ・コレクトコール（106）をご利用の際には、電話を受けた方に、通話料と1回の通話ごとの取扱手数料90円（税込94.5円）がかかります（2008年1月現在）。
- ・番号案内（104）をご利用の際には、案内料100円（税込105円）に加えて通話料がかかります。目や上肢などの不自由な方には、無料でご案内しております。詳しくは、一般電話から116番（NTT営業窓口）までお問い合わせください（2008年1月現在）。

- ・一般電話の「転送電話」をご利用のお客で転送先を携帯電話に指定した場合、一般電話/携帯電話の設定によって携帯電話が通話中、サービスエリア外および電源を切っているときでも発信者には呼び出し音が聞こえることがあります。
- ・116番（NTT営業窓口）、ダイヤルQ2、伝言ダイヤル、クレジット通話などのサービスはご利用できませんのでご注意ください（一般電話または公衆電話から、FOMA端末へおかけになる際の自動クレジット通話をご利用できます）。
- ・FOMAカードを取り付けていない場合でも、海外で緊急番号（911、999、112、000、08）をダイヤルして緊急通報ができます。ただし、セルフモードを「ON」に設定中の場合は緊急通報ができません。
- ・本FOMA端末は、「緊急通報位置通知」に対応しております。110番、119番、118番などの緊急通報をおかけになった場合、発信場所の情報（位置情報）が自動的に警察機関などの緊急通報受理機関に通知されます。お客様の発信場所や電波の受信状況により、緊急通報受理機関が正確な位置を確認できないことがあります。なお、「184」を付加してダイヤルするなど、通話ごとに非通知とした場合は、位置情報と電話番号は通知されませんが、緊急通報受理機関が人命の保護などの理由から、必要であると判断した場合は、お客様の設定によらず、機関側が位置情報と電話番号を取得することがございます。また、「緊急通報位置通知」の導入地域/導入時期については、各緊急通報受理機関の準備状況により異なります。
- ・FOMA端末から110番・119番・118番通報の際は発信場所が特定できません。警察・消防機関側から確認などの電話をする場合があるため携帯電話からかけていることと、電話番号と、明確な現在位置を伝えてください。また、通報は途中で通話が切れないように移動せず通報し、通報後はすぐに電源を切らず、10分程度は着信のできる状態にしておいてください。
- ・おかけになった地域により、管轄の消防署・警察署などに接続されない場合があります。接続されない場合は、お近くの公衆電話または一般電話からおかけください。

オプション・関連機器のご紹介

FOMA 端末にさまざまな別売りのオプション機器を組み合わせることで、パーソナルからビジネスまでさらに幅広い用途に対応できます。なお、地域によってはお取り扱いしていない商品もあります。詳しくは、ドコモショップなど窓口へお問い合わせください。また、オプションの詳細については各機器の取扱説明書などをご覧ください。

- 電池パック L02
- リアカバー L06
- 平型スイッチ付イヤホンマイク P01/P02
- イヤホンジャック変換アダプタ P001
- スイッチ付イヤホンマイク P001/P002*1
- FOMA乾電池アダプタ 01
- 骨伝導レシーバマイク 01
- FOMA室内用補助アンテナ*2
- FOMA 補助充電アダプタ 01
- キャリングケース S 01
- FOMA 充電機能付USB接続ケーブル 01/02*3
- FOMA室内用補助アンテナ（スタンドタイプ）*2
- FOMA USB接続ケーブル*3
- FOMA ACアダプタ 01/02*4
- FOMA海外兼用ACアダプタ 01*4
- 平型ステレオイヤホンセット P01
- ステレオイヤホンセット P001*1
- FOMA DCアダプタ 01/02

- ※1：FOMA L705iXに接続するには、イヤホンジャック変換アダプタ P001が必要です。
- ※2：日本国内で使用してください。
- ※3：USB HUBを使用すると、正常に動作しない場合があります。
- ※4：ACアダプタの充電方法について→P46～48

動画再生ソフトのご紹介

FOMA端末で撮影した動画（MP4形式のファイル）をパソコンで再生するには、アップルコンピュータ（株）のQuickTime Player（無料）Ver.6.4以上（またはver.6.3+3GPP）が必要です。QuickTime Playerは次のホームページよりダウンロードできます。
<http://www.apple.com/jp/quicktime/download/>

お知らせ

- ダウンロードするには、インターネットに接続した環境のパソコンが必要です。また、ダウンロード時には別途通信料がかかります。
- 動作環境、ダウンロード方法、操作方法などの詳細については、上記ホームページをご覧ください。

故障かな？と思ったら、まずチェック

症 状	チェック
FOMA端末の電源が入らない (FOMA端末が使えない)	<ul style="list-style-type: none"> • 電池パックが正しく取り付けられていますか。→P45 • 電池切れになっていませんか。→P48 • デュアルネットワークサービスでmovaが有効になっている場合、FOMAのサービスで利用できないものがあります。FOMAが有効になっているかご確認ください。詳しくは『ご利用ガイドブック（ネットワークサービス編）』をご覧ください。→P337
ダイヤルボタンを押しても発信できない	<ul style="list-style-type: none"> • ダイヤル発信制限を設定していませんか。→P116 • オールロックを設定していませんか。→P115 • セルフモードを設定していませんか。→P117
電話をかけたら話中音（ブー…）が出てつながらない	<ul style="list-style-type: none"> • 市外局番を忘れていませんか。→P54 • 圏外になっていませんか。→P50
ネットワークの状態を示すアイコンが圏外のままで「圏外です」と表示される	<ul style="list-style-type: none"> • サービスエリア外か、電波の弱い/届かない場所にいませんか。→P50
待受画面に端末暗証番号の入力画面が表示されている	<ul style="list-style-type: none"> • オールロックを設定していませんか。→P115
ボタンを押しても動作しない	<ul style="list-style-type: none"> • キーロックがかかっていますか。→P33
充電ができない（FOMA端末の充電ランプが点灯しない、イルミネーションが赤く点滅する、ディスプレイが点滅する）	<ul style="list-style-type: none"> • 電池パックが正しく取り付けられていますか。→P45 • アダプタの電源プラグがコンセントまたはシガーライタソケットに正しく差し込まれていますか。 • アダプタとFOMA端末が正しくセットされていますか。→P48
ディスプレイが暗い	<ul style="list-style-type: none"> • 「省電力モード」を「ON」に設定していませんか。→P106 • 電池残量が少なくなっていますか。充電してください。→P48
メールを受信したときに、異なる着信音が鳴る	<ul style="list-style-type: none"> • メールを送信者を電話帳に登録し、着信音を登録していませんか。→P82 • メールを送信者を電話帳に登録し、登録したグループに着信音を設定していませんか。→P86
各機能で設定した画像やメロディなどが動作せず、お買い上げ時の設定で動作する	<ul style="list-style-type: none"> • 画像やメロディなどの取得時に取り付けしていたFOMAカードが取り付けられていますか。→P43

症 状	チェック
積算通話料金がカウントされない	<ul style="list-style-type: none"> • 上限を超えていませんか。積算通話料金をリセットするとカウントされます。→P308
「しばらくお待ちください」または「利用できる回線／チャンネルがありません」と表示される	<ul style="list-style-type: none"> • 音声回線／パケット通信設備が故障、または音声回線ネットワーク／パケット通信ネットワークが非常に混み合っていますので、しばらくたってから操作し直してください。
「設定時間内に接続できませんでした」と表示され、i モードメールやSMSを送信できない	
データ転送が行われない	<ul style="list-style-type: none"> • USB HUBを使用していませんか。USB HUBを使用すると、正常に動作しない場合があります。
ワンセグ視聴できない	<ul style="list-style-type: none"> • 地上デジタルテレビ放送サービスのエリア外にいませんか。 • 放送電波の弱い場所にいませんか。 • FOMAカードを挿入していますか。 • チャンネル設定をしていますか。→P226

■ 海外利用時の場合

症 状	チェック
ネットワークの状態を示すアイコンが圏外のまま国際ローミングサービスを利用できない	<ul style="list-style-type: none"> • 国際ローミングサービスのサービスエリア外か、電波の弱いところにいませんか。 • 利用可能なサービスエリアまたは通信事業者かどうか、『ご利用ガイドブック（国際サービス編）』やドコモの『国際サービスホームページ』で確認してください。 • 対応しているネットワークに切り替えてください。→P360
テレビ電話や i モードメール、SMS、パケット通信が利用できない	<ul style="list-style-type: none"> • 利用可能なサービスエリアまたは通信事業者かどうか、『ご利用ガイドブック（国際サービス編）』やドコモの『国際サービスホームページ』で確認してください。 • 対応しているネットワークに切り替えてください。→P360
電話の着信やメールの受信ができない	<ul style="list-style-type: none"> • 「ローミング時着信規制」を開始に設定していませんか。→P362
海外から帰国後、ネットワークの状態を示すアイコンが圏外のままである	<ul style="list-style-type: none"> • 「ネットワークサーチ設定」を「マニュアル」に設定していませんか。→P360

こんな表示が出たら

エラーメッセージ	説明	参照先
空きメモリが無いため取得できません	選択受信添付ファイル取得時に、受信メールの保存領域が不足しています。不要な受信メールを削除してください。	P192、P195
宛先をご確認ください	入力した宛先にSMSが送信できません。宛先を確認してください。	-
宛先を入力してください	宛先が未入力です。宛先を入力してください。	P171
以下の宛先にはメール送信できませんでした (561)	表示された宛先にメールが正しく送信できませんでした。	-
移動できませんでした	エラーが発生するなどして、ファイル/データを移動できませんでした。	-
一部保存できなかったデータがあります	保存先の保存領域が不足しているため、保存できなかったデータがあります。不要なファイルを削除してください。	-
応答がありませんでした (408)	サイトやホームページからの応答がないため、接続できませんでした。再度操作してください。	-
同じ時間が登録されています	他のiアプリが同じ時間に自動起動するよう設定されています。同時に2つ以上のiアプリを自動起動できません。	P214
同じファイル名が既に存在します	既に同じファイル名/フォルダ名が存在するため、ファイル/フォルダの作成や保存ができません。	-
海外ではメッセージFを受信できません。iモード問合せ設定よりメッセージFの設定を解除してください (566)	海外ではメッセージFを受信できません。「iモード問い合わせ」設定で「メッセージF」のチェックを外してください。	P201
楽曲がありません	楽曲がありません。音楽データを保存してください。	P277
楽曲が見つかりません	該当する音楽データがありません。	-
楽曲を選択してください	楽曲が選択されていないため、操作できません。楽曲を選択してください。	-
楽曲を追加できません	1件のプレイリストには50曲までしか登録できません。不要な音楽データをプレイリストから削除してください。	P286

エラーメッセージ	説明	参照先
画像サイズオーバーです。 本文内の画像を削除しました	デコメールに挿入できる画像の合計ファイルサイズが規定値を超えたため、本文内の画像を削除しました。	-
画像に誤りがあり正しく動作しません	画像が不正なため、正しく動作しません。	-
画像を表示しない設定であるため取得できません	「画像」を「表示しない」設定になっているため、取得できません。設定を変更してください。	P161
画像を保存できません	保存不可能なFlashファイルのため、または取得不完全な画像のため、保存できません。	-
画像数がオーバーしています 本文内の画像を削除してください	デコメールの挿入画像が最大数に達しています。本文内の画像を削除してください。	-
画面メモの読み込みに失敗しました	エラーが発生するなどして、画面メモを表示できませんでした。	-
画面メモはありません	画面メモが1件も登録されていません。	-
画面メモを登録できませんでした	エラーが発生するなどして、画面メモが登録できませんでした。	-
起動に失敗しました	i アプリDXの起動に失敗しました。	-
キャプチャ失敗	エラーが発生したため、静止画を切り出しできませんでした。	-
国番号 (MCC) を入力してください	国番号 (MCC) が入力されていません。国番号 (MCC) を入力してください。	P360
圏外です	電波の届かない所かFOMAサービスエリア外にいるため実行できません。	-
圏外のためダウンロードできません	圏外のため、番組をダウンロードできません。電波状態の良い場所に移動し、手動でダウンロードしてください。	P272
件名を入力してください	スケジュールまたはTo Doの件名が入力されていません。件名を入力してください。	P297、P301
このカードは認識できません	FOMAカードが認識できない、または正しくないカードが挿入されています。FOMAカードを取り付け直すか、正しいFOMAカードに取り付け直してから操作してください。	P42
この画像サイズではズームできません	「サイズ選択」が「UXGA (1600×1200)」[「SXGA (1280×960)」] に設定されています。ズームを利用する場合は、このサイズ以外に設定してください。	P137
このサイトとのSSL通信は無効です	SSL通信の認証処理で問題が検出されました。接続は中止されます。 改ざんされたSSL証明書を受信したため接続できませんでした。	-
このデータはダウンロードできません	不正なファイル、またはエラーが発生したため、ダウンロードできません。	-

エラーメッセージ	説明	参照先
このデータはダウンロードできません 番組を削除しました	マイメニューに登録していないため、番組をダウンロードできません。Music&Videoチャンネル番組提供サイトをマイメニューに登録してください。	P151
このデータは再生できない可能性があります	再生できない可能性があるデータです。	-
このデータは取得できません	データが不正またはエラーが発生したため、取得できません。	-
このデータは送信できません	選択したデータはメールに添付して送信できません。	-
このデータは保存できません	i モーションや音楽データに設定されている再生期限を過ぎたため、または残りの再生回数が0回になったため保存できません。	-
このデータを取得するためには時刻設定をしてください	時刻設定が行われていないため、取得できません。	P51
このファイルは設定できません	ファイルが対応できないフォーマットのため、設定できません。	-
このファイルは添付できません	i モードメールに添付できないファイルです。	-
このボタンには割り当てチャンネルがありません	チャンネルが割り当てられていないボタンを押しました。	-
このFOMAカード (UIM) は機能が制限されています	サイトなどからデータをダウンロードしたときや、メールの添付ファイル、メッセージR/Fを保存したときは異なるFOMAカードを挿入しているため、機能が制限されます。	P43
このi モーションを再生するためには、i モーションタイプ設定を変更してください	ストリーミングタイプのi モーションを取得しない設定になっています。設定を変更してください。	P166
これ以上フォルダを追加できません	最大作成数に達したため、これ以上フォルダを追加できません。	-
これ以上保護できません	これ以上画面メモを保護できません。	-
コンテンツに誤りがあるためダウンロードできません	コンテンツが不正なため、ダウンロードできません。	-
最後まで取得できていません	ダウンロードが最後まで完了していません。	-
サイズオーバーです 本文または添付ファイルを削除してください	送信可能サイズを超えるため、メールを送信できません。本文または添付ファイルを削除してください。	-

エラーメッセージ	説明	参照先
再生エラー	データに誤りがあるため再生できません。	—
再生できないデータです	再生できないデータです。	—
再生できません	エラーが発生するなどして、再生できませんでした。	—
再生可能日前です 再生できません	i モーションや音楽データ、Music&Videoチャンネルの番組に設定されている再生期間より前のため再生できません。再生可能日以降に再生してください。	—
再生期間制限があります (XXXX/XX/XX, XX:XX) ~ (XXXX/ XX/XX, XX:XX)	i モーションや音楽データ、Music&Videoチャンネルの番組に設定されている再生期間外のため再生できません。再生期間中に再生してください。 ※Xの部分には、年月日と時間が表示されます。	—
再生期限制限があります (XXXX/XX/XX, XX:XX)	i モーションや音楽データ、Music&Videoチャンネルの番組に設定されている再生期限外のため再生できません。再生期限内に再生してください。 ※Xの部分には、年月日と時間が表示されます。	—
再生制限データに誤りがあるため取得 できません	データが不正なため、または再生期間外のため、取得できません。	—
再生履歴がありません	再生履歴がないため、再生できません。	—
最大サイズを超えたので中断しました	サイトやホームページのサイズが大きいため受信を中断し、取得できた分のみ表示します。	—
	ダウンロード/取得可能な最大データサイズを超えたので、ダウンロード/取得を中断しました。	
最大サイズを超えています	取得可能な最大データサイズを超えているため、取得できません。	—
最大サイズを超えています 受信できません (452)	最大サイズを超えるデータを受信しようとしたため、受信できませんでした。	—
最大サイズを超えているためダウンロ ードできません	ダウンロード可能な最大データサイズを超えているため、ダウンロードできません。	—
最大保護件数をオーバーしています 最大保護件数は10件です	保護可能件数を超えたので、保護できません。画面メモの保護可能件数は10件です。	—
サイトが移動しました (301)	サイトやホームページが自動的にURL転送を行っているか、URLが変更されていま す。	—
サイトに接続できませんでした (403)	サイトやホームページに接続できません。	—

エラーメッセージ	説明	参照先
削除される添付ファイルがあります	著作権のある添付ファイルは転送できないため、削除して転送します。	—
削除できませんでした	エラーが発生したため、削除できませんでした。	—
削除できるブックマークはありません	削除できるブックマークがないため、操作できません。	—
削除できるメッセージはありません	全件保護されているため、削除できるメッセージがありません。	—
削除できるメールはありません	メールが1件もない、またはすべて保護されているため、削除できるメールがありません。	—
削除に失敗しました	エラーが発生するなどして、削除に失敗しました。	—
削除を中止しました	エラーなどが発生したため、削除を中止しました。	—
作成できるフォルダは20個までです	作成可能なフォルダの個数(20個)を超えたため、新しくフォルダを作成できません。	P237
サービス未契約です	iモードサービス未契約のため、操作できません。	—
サービス未提供です	サービスが未提供のため、SMSの送信に失敗しました。	—
サポートされていない形式です	<ul style="list-style-type: none"> 映像のみまたは音声のみのiモーションのため、設定できません。 非対応データのため、再生できません。 	—
サポートしていません	未対応の動作のため、操作できません。	—
指定サイトが見つかりません(404)	サイトやホームページが存在しないか、URLが間違っている可能性があります。URLを確認してから再度操作してください。	—
指定サイトに表示データがありません(204)	指定のサイトにデータがありませんでした。	—
指定されたソフトがありません	指定されたソフトがないため、起動できません。	—
指定されたソフトを起動できませんでした	指定されたソフトを起動できなかったため、操作できません。	—
指定されたメッセージはありません	フィルタ操作で指定した条件に合うメッセージが1件もありませんでした。	—
指定されたメールはありません	フィルタ操作で指定した条件に合うメールが1件もありませんでした。	—
指定したサイトへは接続できませんでした(504)	サイトやホームページが存在しないか、URLが間違っている可能性があります。URLを確認してから再度操作してください。	—
指定できません	無効な数値が入力されているか、数値が入力されていません。有効な数値を入力してください。	—

エラーメッセージ	説明	参照先
指定の宛先には送信できません	メールアドレスが不正なため、送信できません。	-
自動起動が既に3件が設定されています	自動起動を設定できる i アプリは3件までです。	-
しばらくお待ち下さい	SMSの送信に失敗しました。しばらくしてから再度操作してください。	-
充電が少ないため更新できません	十分な電池残量がありません。充電してください。	P46
終了日が不正です	終了日が開始日より早く設定されています。終了日は開始日より遅い日程で設定してください。	P297、P301
受信中です しばらくお待ち下さい	受信中です。しばらくお待ちください。	-
受信できませんでした	「接続先選択」で設定した接続先アドレスが間違っているため、選択受信できません。設定を確認してから再度操作してください。	P163
受信ボックスに空きがありません SMSを受信するには不要なメールを削除してください	受信メールの保存領域が不足しているため、SMSを受信できません。不要な受信メールを削除してください。	P193、P195
受信メールがいっぱいです	受信メールの保存領域が不足しているため、i モードメールを受信できません。不要な受信メールを削除してください。 受信メールの保存領域が不足しているため、FOMAカードからSMSを移動/コピーできません。不要な受信メールを削除してください。	P193、P195
受信メールはありません	受信メールが1件もありません。	-
受信を拒否されました	受信が拒否されたため、SMSの送信に失敗しました。	-
受信を中断しました	受信を中断しました。	-
証明書がありません	SSL証明書が1件もありません。	-
新規パターンデータがリリースされました パターンデータ更新を起動してください	パターンデータがバージョンアップされました。パターンデータを更新してください。	P413
スケジュールがいっぱいです	スケジュールの保存領域が不足しています。不要なスケジュールを削除してください。	P300
スケジュールが設定されていません	スケジュールが1件も登録されていません。	P297
すでに設定されています	既に自動振り分け設定に設定済みのメールアドレスのため、設定できません。	-

エラーメッセージ	説明	参照先
既に存在しています	既に登録済みのネットワークのため、登録できません。	—
既に存在する接続先名称です	既に登録済みの接続先名称のため、登録できません。	—
既に登録されています	既に登録済みのネットワークのため、登録できません。	—
既に登録されているURLです	既にFOMA端末に登録済みのURLのため、保存できません。	—
既にメッセージをお預かりしています	既にメッセージをお預かりしているため、送信できませんでした。	—
すべてのデータが正しくありませんでした	すべてのデータが正しくないため、操作できません。	—
すべてのパラメータが有効ではありません	パラメータのいずれかが制限値を超えています。	—
制限サイズを超えているため再生できません	i モードメールに添付されているファイルが制限サイズを超えているため、再生できません。	—
制限サイズを超えているため保存できません	i モードメールに添付されているファイルが制限サイズを超えているため、再生できません。	—
正常に接続できませんでした (400)	接続先にエラーがあるため、正常に接続できませんでした。	—
セキュリティエラーのため、終了しました	i アプリが許可されていない動作をしようとしたため、終了しました。	P213
接続が中断されました	エラーが発生するなどして、接続が中断されました。	—
接続先アドレスを入力してください	接続先アドレスが入力されていません。接続先アドレスを入力してください。	P163
接続先名称を入力してください	接続先名称が入力されていません。接続先名称を入力してください。	P163
接続先番号を入力してください	接続先番号が入力されていません。接続先番号を入力してください。	P163
接続できません	「接続先選択」で設定した接続先アドレスが間違っているため、接続できません。設定を確認してから再度操作してください。	P163
接続できません 通信モードに設定してください	「USBモード設定」を「microSDモード」に設定中は、FOMA端末を操作してmicroSDメモリーカードにアクセスすることはできません。「通信モード」に設定してください。	P263
接続できませんでした (562)	ネットワークの問題で接続できませんでした。しばらくしてから再度操作してください。	—

エラーメッセージ	説明	参照先
設定時間内に接続できませんでした	i モードセンターが混み合っています。しばらくたってから操作し直してください。	-
設定時間内に接続できませんでした 再開しますか？	設定時間内に i モードメールにリンクされている添付ファイルをダウンロードできませんでした。再度ダウンロードしますか。	-
設定できません	エラーが発生したため、着信音に設定できません。	-
セルフモード設定中です	セルフモード設定中のため、操作できません。セルフモードを「OFF」にしてください。	P117
選択された画像を挿入出来ませんでした	規定値を超えるため、選択した画像を挿入できませんでした。	-
操作できませんでした	圏外または電波の届かない場所にいるためネットワークに接続できません。電波状態の良い場所へ移動してネットワークの設定を行ってください。	-
	FOMAカードが挿入されていないため、ネットワーク一覧を表示できません。FOMAカードを挿入して利用してください。	P42
	「優先ネットワーク設定」の「リストから登録」で、ネットワーク一覧を保存できませんでした。	-
装飾のないテンプレートは保存できません	デコレーションされていないため、テンプレートを保存できません。	-
送信準備中	i モードメールの送信準備中です。しばらくお待ちください。	-
送信できません 宛先を確認してください (451)	メールが正しく送信できませんでした。宛先を確認してから再度操作してください。	P171、P207
送信できませんでした	メール/SMSが正しく送信できませんでした。	-
送信できませんでした (XXX)	メールが正しく送信できませんでした。 ※Xには、エラーの種類を示す数字が表示されます。	-
送信できませんでした 送信先のメールがいっぱいです (551)	送信相手のメールがいっぱいです。	-
送信メールがいっぱいです	送信メールの保存領域が不足しているため、FOMAカードからSMSをコピー/移動できません。不要な送信メールまたは未送信メールを削除してください。	P192、P196、 P197、P198
送信メールはありません	送信メールが1件もありません。	-
送信を拒否されました	SMSの送信が拒否されました。	-
送信を中断しました	送信を中断しました。	-

エラーメッセージ	説明	参照先
そのソフトは最新です	既に最新の i アプリにバージョンアップされているため、バージョンアップできません。	—
ソフトに誤りがあります	i アプリのデータに誤りがあるためダウンロードできません。	—
ソフトに誤りがある為ダウンロードできません	i アプリのデータに誤りがあるためダウンロードできません。	—
対応していないカードフォーマットです フォーマットしてください	microSDメモリーカードのフォーマットが非対応のものです。FOMA L705iXでmicroSDメモリーカードのフォーマットを行ってください。	P257
対応していないデータのため表示できません	対応していないデータのため、表示できません。	—
タイトル名が不正です	タイトル名に無効な文字が入力されているか、1文字も入力されていません。有効なタイトル名を入力してください。	—
タイムアウト	一定時間検索しましたが、ネットワークが検索できませんでした。	—
ダイヤル発信制限中です	ダイヤル発信制限のため、操作できません。「発着信／メールロック設定」の「ダイヤル発信制限」のチェックを外してください。	P116
ダウンロードできない時間帯です	番組をダウンロードできない時間帯です。配信時間内にダウンロードしてください。	—
ダウンロードできません 電池はフル充電してください	番組のダウンロードを行うのに十分な電池残量がありません。  が表示されるまで充電してください。	P46
ダウンロードできませんでした	エラーが発生するなどして、ダウンロードできませんでした。	—
ダウンロード済みです	既に同じバージョンの i アプリをダウンロード済みです。	—
ただいま利用制限中の為しばらくしてからご利用ください	i モードパケット定額サービスをご利用の場合に限り、一定時間内に著しく大量なデータ通信があったときに表示されます。一定時間接続できなくなることがありますので、しばらくたってから i モードをご利用ください。	—
ただいま i モードメールが混みあっています しばらくお待ち下さい (XXX)	回線が非常に混み合っています。しばらくしてから再度操作してください。 ※Xには、エラーの種類を示す数字が表示されます。	—
端末暗証番号が違います	端末暗証番号が間違っています。正しい端末暗証番号を入力してください。	P112

エラーメッセージ	説明	参照先
着信拒否しました	電話帳に登録されていない相手から電話がかかってきたため、着信を拒否しました。電話を受けられるようにするには、「メモリ登録外着信拒否」を「OFF」に設定してください。	P124
	「リスト指定着信拒否」に登録されている相手から電話がかかってきたため、着信を拒否しました。	P120
	「全着信拒否」が「非接続」に設定されているため、着信を拒否しました。	P121
チャンネル情報取得失敗	i チャンネルで情報を取得する際に、チャンネル情報が一部またはすべて取得できなかったため、取得に失敗しました。電波状態の良い所へ移動し、待受画面で  を押すと情報を受信します。	-
チャンネルリストがありません	チャンネルリストがありません。チャンネルを設定してください。	P226
中断しました	一定時間経過しても通信相手が見つからないため、中断しました。通信相手の距離や角度や操作手順を確認してください。	P264、P266
通信できませんでした	操作が中断されるなどして、通信できませんでした。	-
低電圧	低電圧です。充電してください。	P46
データが不正です	データが不正なため、操作できません。	-
データを入力してください	国名・国番号が入力されていません。国名・国番号を入力してください。	P65
データ取得を中止しました	圏外などのためダウンロードを中止しました。電波状態の良い場所へ移動してください。	-
電池残量不足です 充電してから行ってください	電池残量が不足しているため操作できません。充電してから再度操作してください。	P46
添付できるファイルがありません	添付できるファイルが1件もありません。	-
添付ファイルが削除されます	i モードメールの添付ファイルを受信したときは異なるFOMAカードを挿入しているため、添付ファイルを削除して転送します。	P43
テンプレートがいっぱいです	テンプレートの保存領域が不足しています。不要なテンプレートを削除してください。	P179
テンプレートサイズオーバーです	テンプレートのサイズが規定値を超えています。本文または挿入画像を削除してください。	P178
電話帳がいっぱいです	電話帳の保存領域が不足しています。不要な電話帳を削除してください。	P92

エラーメッセージ	説明	参照先
動画編集できませんでした	エラーが発生したため、動画編集できません。	-
問い合わせできませんでした	SMSの問い合わせに失敗しました。	-
登録中です しばらくしてからご利用ください (554)	ユーザ登録中のため操作できません。しばらくしてから再度操作してください。	-
登録できるブックマークデータがありません	登録できるブックマークデータがないため、登録できません。	-
途中までダウンロードしたデータを保存しました	途中まで取得したデータを保存しました。残りを取得する場合は、手動で行ってください。	P272
入力データまたはURLが長すぎます	サイトやホームページの入力欄に入力した文字数が多すぎて送信できません。文字数を減らしてから送信し直してください。	-
	URLが長すぎて表示できません。	
入力データをご確認ください (205)	入力データに誤りがあります。入力データを確認してください。	-
認証タイプに未対応です (401)	対応していない認証タイプのため、接続できません。	-
認証できません	誤った端末暗証番号を入力しています。正しい端末暗証番号を入力してください。	-
認証を中止しました (401)	認証に失敗したため、接続を中止しました。	-
ネットワーク暗証番号が誤っています	ネットワーク暗証番号が誤っています。正しいネットワーク暗証番号を入力してください。	-
ネットワーク番号 (MNC) を入力してください	ネットワーク番号 (MNC) が入力されていません。ネットワーク番号 (MNC) を入力してください。	P360
残りのデータを取得できません データを削除しました	部分的に保存したファイルの残りのデータをダウンロードする際に、エラーが発生してダウンロードできないため、データが削除されました。	-
残りのデータをダウンロードできません データを削除しました		
パスワードをご確認ください (401)	サイトやホームページの認証画面に入力したユーザ名またはパスワードに誤りがあります。もう一度入力し直してください。	-
番組ダウンロード中	Music&Video チャンルの番組をダウンロード中のため、操作できません。しばらくたってから再度操作してください。	-

エラーメッセージ	説明	参照先
表示しているメールに書きできないため受信できません	現在表示しているメールに書きしようとしているため、受信できません。	-
ファイルがありません	フォルダ内にファイルがありません。	-
ファイルがサポートされていません	非対応データまたは破損したデータのため、再生できません。	-
ファイルが壊れていました (493)	取得したファイルが壊れているため、操作できません。	-
ファイルが見つかりません	選択したファイルが存在しないため、操作できません。	-
ファイルが不正です	ファイルが不正なため、操作できません。	-
ファイルは削除されました	貼り付けファイルは転送できないため、削除して転送します。	-
ファイルを作成できませんでした	エラーが発生して、移動/コピーできませんでした。	-
ファイルを添付することができません	添付可能なサイズを超えています。	-
ファイルを保存できません	エラーが発生するなどして、ファイルを保存できませんでした。	-
フォルダ名が不正です	フォルダ名に無効な文字が入力されているか、1文字も入力されていません。有効なフォルダ名を入力してください。	-
XXXフォルダを削除できません	選択したフォルダは削除できません。 ※XXXには、該当するフォルダ名が表示されます。	-
不正なアドレスを削除しました	不正なアドレスを削除しました。	-
不正なデータです	誤ったファイルを選択しているため、操作できません。 データが不正なため、操作できません。	-
不正な名称が含まれています	フォルダ名に無効な文字が入力されているか、1文字も入力されていません。有効なフォルダ名を入力してください。	-
ブックマークがいっぱいです	ブックマークの保存領域が不足しています。不要なブックマークを削除してください。	P154、P155
ブックマークデータが多すぎます 表示できないものがあります	ブックマークが多すぎるため、表示できないものがあります。	-
ブックマークの登録はありません	ブックマークが1件も登録されていません。	-
ブックマーク登録できません	エラーが発生するなどして、ブックマークが登録できませんでした。	-

エラーメッセージ	説明	参照先
不明なエラーです	不明なエラーが発生したため、操作できません。	—
プレイリストに楽曲を追加できません	プレイリスト/各プレイリスト内の楽曲が保存件数いっぱいまで登録されているため、楽曲を登録できません。不要なプレイリスト/楽曲を削除してください。	P286
プレイリストを作成できません	プレイリストは10件までしか登録できません。不要なプレイリストを削除してください。	P285
放送圏外です	ワンセグの放送波が届かない場所にいます。放送波の受信状態の良い場所に移動してください。	—
保護解除できるメールはありません	保護されているメールが無いため、保護解除できません。	—
保護解除できるメッセージはありません	保護されているメッセージが無いため、保護解除できません。	—
保護できるメールはありません	既に全件保護されているため、保護できるメールがありません。	—
保護できるメッセージはありません	既に全件保護されているため、保護できるメッセージがありません。	—
保護メッセージはありません	保護されているメッセージがありません。	—
保存期限が過ぎたためファイルを受信できません (492)	未取得の添付ファイルが i モードセンターの保存期間を過ぎているため取得できませんでした。	—
保存できませんでした	エラーが発生したため保存できませんでした。	—
保存を中止しました	エラーなどが発生したため、保存を中止しました。	—
保存領域がありません	保存先の保存領域が不足しているため、操作できません。不要なファイルを削除してください。	—
ホームが設定されていません	「ホーム」が設定されていないため、接続できません。	P162
ホームは無効です	「ホーム」が「無効」に設定されています。「有効」に設定してください。	P162
本体メモリーがいっぱいです	これ以上設定できません。不要な項目を削除してください。	—
本文サイズオーバーのため送信できません 本文を削除してください	本文入力可能文字数を超過しているため、メールを送信できません。本文を削除してください。	P171
本文サイズオーバーのため保存できません 本文を削除してください	本文入力可能文字数を超過しているため、メールを保存できません。本文を削除してください。	P171

エラーメッセージ	説明	参照先
本文内の画像数オーバーのため送信できません 本文内の画像を削除してください	挿入画像数が規定値を超えているため、メールを送信できません。本文内の画像を削除してください。	P173
本文内の画像数オーバーのため保存できません 本文内の画像を削除してください	挿入画像数が規定値を超えているため、メールを保存できません。本文内の画像を削除してください。	P173
本文入力サイズオーバーです 本文を削除してください	本文入力可能文字数を超過しています。本文を削除してください。	P171
本文を編集できません	本文を編集できません。	-
未再生なので保存できません	Flashファイルのため、保存できません。 未再生のFlashアニメーションのため、保存できません。	-
未送信メッセージがいっぱいです	未送信メールの保存領域が不足しています。不要な未送信メールまたは送信メールを削除してください。	P192、P196、 P197、P198
未送信メールはありません	未送信メールが1件もありません。	-
未入力の項目があります	未入力の項目があるため、操作できません。	-
未入力メールは保存できません	未入力のメールは保存できません。	-
ミュージックプレイヤー起動中です	ミュージックプレイヤーまたはSDオーディオプレイヤーが起動しているため、操作できません。[]を押して、ミュージックプレイヤーまたはSDオーディオプレイヤーを終了させてください。	-
無効な時刻です	日程の開始日と終了日が同じ場合、終了時間が開始時間より早く設定されています。終了時間は開始時間より遅い時間で設定してください。	P297、P301
無効なデータを受信しました	受信したデータにエラーがあるため、操作できません。	-
無効なデータを受信しました (XXX)	指定のサイトやホームページに対応していません。 ※Xには、エラーの種類を示す数字が表示されます。	-
	URLが正しいかどうかを確認してください。 ※Xには、エラーの種類を示す数字が表示されます。	
	受信データにエラーがあるため、表示できません。 ※Xには、エラーの種類を示す数字が表示されます。	

エラーメッセージ	説明	参照先
無効な日付です	日付サーチの設定範囲外の数値です。	P304
無効なファイル名が含まれています	ファイル名/フォルダ名に無効な文字が入力されているため、ファイル/フォルダの保存や作成ができません。	-
メッセージFはありません	メッセージFが1件もありません。	-
メッセージRはありません	メッセージRが1件もありません。	-
メッセージがいっぱいです	メッセージR/Fの保存領域が不足しています。不要なメッセージR/Fを削除してください。	P205
メッセージデータが壊れています	メッセージデータが壊れているため、表示できません。	-
メモがいっぱいです	メモの保存領域が不足しています。不要なメモを削除してください。	P314
メモリがいっぱいです	保存先の保存領域が不足しているため、操作できません。不要なファイルを削除してください。	-
メモリーがいっぱいのため保存できません	接続先は10件までしか登録できません。不要な接続先を削除してください。	P163
メモリーが足りません 録画できません	メモリーが不足しているため、動画を録画できません。	-
メモリー不足です	移動/コピー先の保存領域が不足しています。不要なファイルを削除してください。	P237、P238、 P248、P252
メモリ不足です	メモリが不足したため、処理を中断します。 頻繁に表示される場合には、一度電源を入れ直してください。	-
メモリ不足です ブラウザを終了します	メモリが不足したため、iモードを終了します。	-
メモリ不足です メインメニューに戻ります	メモリが不足したため、処理を中断します。	-
メール・メッセージがいっぱいです	受信メールとメッセージR/F両方の保存領域が不足しています。不要な受信メールとメッセージR/Fを削除してください。	P193、P195、 P205
文字数がオーバーするので入力できません	最大入力文字数を超えているため、これ以上入力できません。	-
読み込み中	データ読み込み中ですので、しばらくお待ちください。	-

エラーメッセージ	説明	参照先
読み込み中です しばらくお待ちください	データ読み込み中です、しばらくお待ちください。	-
予約時刻を過ぎています	現在時刻または現在時刻から1分以内の視聴予約はできません。	-
リストがいっぱいです	リストの保存領域が不足しています。不要な項目を削除してください。	-
ローミングサービス未契約のため操作できません	WORLD WING未契約のため、操作できません。	-
2~31の範囲で設定してください	期間指定が正しくありません。2~31の間で設定してください。	P300
50曲以上保存できません	クイックプレイリストには50曲までしか登録できません。不要な音楽データをクイックプレイリストから削除してください。	P286
Bookmarkがいっぱいです	ブックマークの保存領域が不足しています。不要なブックマークを削除してください。	P155
FOMAカード (UIM) が異なるため起動できませんでした	FOMAカード動作制限機能により i アプリを自動起動できませんでした。ファイルの取得時に挿入していたFOMAカードを挿入してから操作してください。	P43
FOMAカード (UIM) が異なるためご利用できませんでした	FOMAカード動作制限機能により操作できません。ファイルの取得時に挿入していたFOMAカードを挿入してから操作してください。	P43
FOMAカード (UIM) が異なるためご利用できません	サイトなどからデータをダウンロードしたときや、メールの添付ファイル、メッセージR/Fを保存したときは異なるFOMAカードを挿入しています。ダウンロードまたは保存したときと同じFOMAカードを挿入して利用してください。	P43
FOMAカード (UIM) が異なるため送信できません	FOMAカード動作制限機能によりメールを送信できません。メール作成時に挿入していたFOMAカードを挿入してから操作してください。	P43
FOMAカード (UIM) が異なるため起動できませんでした	FOMAカード動作制限機能により i アプリを自動起動できませんでした。ファイルの取得時に挿入していたFOMAカードを挿入してから操作してください。	P43
FOMAカード (UIM) が異なるため指定されたソフトが起動できませんでした	サイトなどからダウンロードしたときのFOMAカードと連携して利用する i アプリを起動できません。ダウンロードしたときと同じFOMAカードを挿入して利用してください。	P43
FOMAカード (UIM) が異なるため正しく表示できません	サイトなどからデータをダウンロードしたときや、メールの添付ファイル、メッセージR/Fを保存したときは異なるFOMAカードを挿入しているため、画像など一部の制限対象データが表示されません。ダウンロードまたは保存したときと同じFOMAカードを挿入して利用してください。	P43

エラーメッセージ	説明	参照先
FOMAカード (UIM) が異なるため表示できません	画面メモを保存したときとは異なるFOMAカードを挿入しています。保存したときと同じFOMAカードを挿入して利用してください。	P43
FOMAカード (UIM) 読み込み中です	FOMAカードを読み込み中です。しばらくしてから操作してください。	—
FOMAカード (UIM) を挿入してください	FOMAカードが挿入されていません。挿入してから操作してください。	P42
FOMAカードが異なるため指定されたソフトが起動できませんでした	サイトなどからダウンロードしたときのFOMAカードと異なるため、指定されたソフトを起動できません。ダウンロードしたときと同じFOMAカードを挿入して利用してください。	P43
FOMAカード情報が一致しないため起動できません	サイトなどからダウンロードしたときのFOMAカードと連携して利用する i アプリを起動できません。ダウンロードしたときと同じFOMAカードを挿入して利用してください。	P43
i アプリの通信回数が多くなっています。 通信を続けますか？ はい/いいえ/終了	i アプリご利用時の通信回数が一定時間内に著しく多い場合、表示されます。 「はい」を選択：i アプリを継続して利用します。 「いいえ」を選択：i アプリが通信を行わない場合、継続して利用できます。 「終了」を選択：i アプリを終了します。	—
i アプリTo設定されていません	「サイトからi アプリTo」設定にチェックが付いていないため、i アプリを起動できません。チェックを付けてから、再度操作してください。	P219
i チャンネル情報を受信できません	FOMAカードが正しく取り付けられていないか、FOMAカードに異常があるため、i チャンネルの情報を受信できません。FOMAカードを確認してください。	P42
i モーション再生サイズを超えています	取得可能な最大データサイズを超えているため、取得できません。	—
i モーション再生サイズを超えました	取得可能な最大データサイズを超えたため、取得を中止しました。	—
i モードセンターが混みあっています しばらくお待ち下さい (555)	回線設備が故障、または回線が非常に混み合っています。しばらくしてから再度操作してください。	—
i モード問い合わせがすべて無効に設定されています	i モード問い合わせ」設定の項目すべてにチェックが付いていません。問い合わせる項目にチェックを付けてから再度操作してください。	P201
microSDが挿入されていません	microSDメモリーカードがFOMA端末に取り付けられていません。microSDメモリーカードを取り付けてください。	P255

エラーメッセージ	説明	参照先
microSDが挿入されていません 保存できません	microSDメモリーカードがFOMA端末に取り付けられていません。撮影時にmicroSDメモリーカードが取り付けられていない場合は、FOMA端末に保存されません。	-
microSDが抜かれました	microSDメモリーカード内を表示中にmicroSDメモリーカードが取り外されました。microSDメモリーカードを取り付けてください。	P255
microSDは利用できません	microSDメモリーカードが認識されません。microSDメモリーカードを正しく取り付けてください。	P255
Music&Videoチャンネル未契約です 番組を削除しました	Music&Videoチャンネル未契約のため、番組をダウンロードできません。Music&Videoチャンネルを契約してください。	-
PIN1 (PIN2)がロックされています	PIN1 / PIN2コードを3回連続して間違えるとPINロックがかかります。PINロック解除コードを入力してください。	P113
PIN1 (PIN2)コードが認識できません でした	PIN1 / PIN2コードを3回連続して間違えるとPINロックがかかります。PINロック解除コードを入力してください。	P113
PINロック解除コードエラー	入力したPINロック解除コードが間違っています。正しいPINロック解除コードを入力してください。	P114
PINロック解除コードが認識 できませんでした	PINロック解除コードを10回連続して間違えるとPINロック解除コードがロックされます。ドコモショップ窓口へお問い合わせください。	-
PINロック解除コードがロック されました	PINロック解除コードを10回連続して間違えるとPINロック解除コードがロックされます。ドコモショップ窓口へお問い合わせください。	-
PLMNが見つかりませんでした	選択可能なネットワークがありませんでした。	-
SDオーディオファイルがありません	SD-Audio規格対応の音楽データがないため、操作できません。	-
SMSセンター設定を確認してください	SMSの送信に失敗しました。「SMSセンター」設定を確認してください。	P210
SSL通信が切断されました	改ざんされたSSL証明書を受信した、またはSSLエラーが発生したため接続できませんでした。	-
SSL通信が無効です	SSL通信の認証処理で問題が検出されました。接続は中止されます。 サーバの認証エラーのため接続できません。	-
SSL通信が無効に設定されています	FOMA端末の証明書が無効に設定されています。接続するには設定を変更してください。	P164

エラーメッセージ	説明	参照先
SSL通信を切断しました	中断操作を行ったため、SSL通信を切断しました。	—
To Doがいっぱいです	To Doの保存領域が不足しています。不要なTo Doを削除してください。	P302
Toの宛先を設定してください	Toの宛先が設定されていません。Toの宛先を最低1件設定してください。	P173
URLが長すぎて登録できません	URLの文字数が多すぎて登録できません。	—
URLが不正です	URLが不正なため、サイトやインターネットに接続できません。	—
URL履歴はありません	URLに接続した履歴がないため、操作できません。	—
αエラーが発生しました	i アプリ起動中にエラーが発生しました。	—

保証とアフターサービス

保証について

- FOMA 端末をお買い上げいただくと、保証書が付いていますので、必ずお受け取りください。記載内容および「販売店名・お買い上げ日」などの記載事項をお確かめの上、大切に保管してください。必要事項が記載されていない場合は、すぐにお買い上げいただいた販売店へお申し付けください。無料保証期間は、お買い上げ日より1年間です。
- この製品は付属品を含め、改良のため予告なく製品の全部または一部を変更することがありますので、あらかじめご了承ください。
- FOMA 端末の故障・修理やその他お取り扱いによって電話帳などに登録された内容が変化・消失する場合があります。万が一に備え、電話帳などの内容はメモなどに控えをお取りくださるようお願いいたします。また、FOMA 端末の修理などを行った場合、i モード・i アプリにてダウンロードした情報は、一部を除き著作権法により修理済みのFOMA端末などに移行を行っておりません。
 - ※ 本FOMA端末は、電話帳などのデータや i モーションをmicroSDメモリーカードに保存していただくことができます。
 - ※ パソコンをお持ちの場合は、ドコモケータイdatalink (P350) と FOMA 充電機能付USB接続ケーブル 01/02 (別売) またはFOMA USB接続ケーブル (別売) をご利用いただくことにより、電話帳などに登録された内容をパソコンに転送・保管していただくことができます。

アフターサービスについて

調子が悪い場合は

修理を依頼される前に、この取扱説明書の「故障かな?と思ったら、まずチェック」をご覧ください。それでも調子が良くないときは、取扱説明書裏面・故障お問い合わせ先にご連絡の上、ご相談ください。

お問い合わせの結果、修理が必要な場合

ドコモ指定の故障取扱窓口にご持参いただけます。ただし、故障取扱窓口の営業時間内の受付となります。また、ご来店時には必ず保証書をご持参ください。

■保証期間内は

- 保証書の規定に基づき無料で修理を行います。
- 故障修理を実施の際は、必ず保証書をお持ちください。保証期間内であっても保証書の提示がないもの、お客様のお取り扱い不良による故障・損傷などは有料修理となります。
- ドコモの指定以外の機器および消耗品の使用に起因する故障は、保証期間内であっても有料修理となります。
- お買い上げ後の液晶画面・コネクタなどの破損の場合は、有料修理となります。

■次の場合は、修理できないことがあります

- 水濡れシールが反応している場合、試験の結果、水濡れ・結露・汗などによる腐食が発見された場合、および内部の基板が破損・変形している場合は修理できないことがありますので、あらかじめご了承ください。なお、修理を実施できる場合でも保証対象外になりますので有料修理となります。

■保証期間が過ぎたときは

- ご要望により有料修理いたします。

■ 部品の保有期間は

- FOMA端末の補修用性能部品（機能を維持するために必要な部品）の最低保有期間は、製造打ち切り後4年間を基本としております。ただし、故障箇所によっては修理部品の不足などにより修理できない場合もございますので、あらかじめご了承ください。また、保有期間が経過した後も、故障箇所によっては修理可能なことがありますので、取扱説明書裏面・故障お問い合わせ先へお問い合わせください。

お願い

- FOMA端末および付属品の改造はおやめください。
 - 火災・けが・故障の原因となります。
 - 改造が施された機器などの故障修理は、改造部分を元の状態に戻すことをご了承くださいの上でお受けいたします。ただし、改造の内容によっては故障修理をお断りする場合があります。以下のような場合は改造とみなされる場合があります。
 - ・ 液晶部やボタン部にシールなどを貼る
 - ・ 接着剤などによりFOMA端末に装飾を施す
 - ・ 外装などをドコモ純正品以外のものに交換するなど
 - 改造が原因による故障・損傷の場合は、保証期間内であっても有料修理となります。
- FOMA 端末に貼付されている銘版シールは、はがさないでください。銘版シールには、技術基準を満たす証明書の役割があり、銘版シールが故意にはがされたり、貼り替えられた場合など、銘版シールの内容が確認できないときは、技術基準適合の判断ができないため、故障修理をお受けできない場合がありますので、ご注意願います。
- 各種機能の設定や積算通話時間などの情報は、FOMA端末の故障・修理やその他お取り扱いによってクリア（リセット）される場合があります。お手数をおかけしますが、この場合は再度設定を行ってくださるようお願いいたします。
- FOMA端末の下記の箇所に磁気が発生する部品を使用しています。キャッシュカードなど磁気の影響を受けやすいものを近づけますとカードが読えなくなることがありますので、ご注意ください。
使用箇所：スピーカー、受話口部

- FOMA 端末が濡れたり湿気を帯びてしまった場合は、すぐに電源を切って電池パックを外し、お早めに故障取扱窓口へご来店ください。ただし、FOMA端末の状態によっては修理できないことがあります。

メモリダイヤル（電話帳機能）およびダウンロード情報などについて

- お客様ご自身でFOMA端末などに登録された情報内容は、別にメモを取るなどして保管してくださるようお願いいたします。情報内容の変化、消失に関し、当社は何らの義務を負わないものとし、一切の責任を負いかねます。
- FOMA端末を機種変更や故障修理をする際に、お客様が作成されたデータまたは外部から取り込まれたデータあるいはダウンロードされたデータなどが変化・消失などする場合があります。これらについて当社は一切の責任を負いません。また、当社の都合によりお客様のFOMA端末を代替品と交換することにより修理に代えさせていただく場合があります。本FOMA 端末はFOMA 端末にダウンロードされた画像・着信メモディを含むデータおよびお客様が作成されたデータを故障修理時に限り移し替えを行います（一部移し替えできないデータもあります。また、故障の程度によっては移し替えできない場合があります）。
※ FOMA端末に保存されたデータの容量により、移し替えに時間がかかる場合もしくは移し替えができない場合がございます。

i モード故障診断サイトについて

ご利用のFOMA端末において、メール送受信や画像・メロディのダウンロードなどが正常に動作しているかを、お客様ご自身でご確認いただけます。

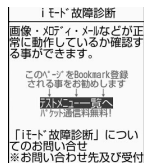

TOP画面

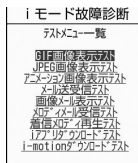

テストメニュー
一覧画面

- 「iモード故障診断サイト」への接続方法
iモードサイト：i Menu▶お知らせ▶サービス機能▶iモード▶iモード故障診断



サイト接続用
QRコード

お知らせ

- iモード故障診断のポケット通信料は無料（海外からのアクセスの場合は有料）となります。
- FOMA端末の機種によりテスト項目は異なります。また、テスト項目は変更になることがあります。
- 各テスト項目で動作をご確認する際は、サイト内の注意事項をよくお読みになり、テストを行ってください。
- iモード故障診断サイトへの接続およびメール送信テストを行う際に、お客様のFOMA端末固有の情報（機種名やメールアドレスなど）が自動的にサーバ（iモード故障診断サーバ）に送信されます。当社は送信された情報をiモード故障診断以外の目的には利用いたしません。
- ご確認の結果、故障と思われる場合は、取扱説明書裏面の「故障お問い合わせ先」までお問い合わせください。

ソフトウェア更新

ソフトウェアを更新する

FOMA端末のソフトウェアを更新する必要があるかどうかをチェックし、必要な場合にはポケット通信*を使ってソフトウェアをダウンロードして更新します。ソフトウェアの更新が必要な場合は、ドコモのホームページおよびi Menuの「お知らせ」にてご案内させていただきます。

ソフトウェアを更新するには、「即時更新」と「予約更新」の2つの方法があります。

- 即時更新：更新したいときすぐに更新を行います。
- 予約更新：更新したい日時を予約すると、予約した日時に自動的にソフトウェアが更新されます。

※：ソフトウェア更新を行う場合のポケット通信料は無料です。

- i モード接続先をユーザ接続先に設定している場合もソフトウェア更新を行うことができます。
- ソフトウェア更新を行う際は、電池をフル充電しておいてください。
- ソフトウェア更新（ダウンロード、書き換え）には時間がかかることがあります。
- 「PIN1コードリクエスト」を「ON」に設定中にソフトウェア更新を実行すると、ソフトウェア書き換え終了後の自動再起動時に、PIN1コード入力画面が表示されます。正しいPIN1コードを入力しないと、電話の発信、着信、各種通信機能の操作ができません。
- ソフトウェア更新中は、電話の発信、着信、各種通信機能および、その他機能を利用することはできません（ダウンロード中は音声着信が可能です）。
- ソフトウェア更新は、電波が強く、アンテナマークが3本表示されている状態で、移動せずに実行することをおすすめします。ソフトウェアダウンロード中に電波状態が悪くなったり、ダウンロードが中止された場合は、再度電波状態の良い場所でソフトウェア更新を行ってください。
- すでにソフトウェア更新済みの場合は、ソフトウェア更新のチェックを行った際に「更新の必要はありません」と表示されます。
- ソフトウェア更新後、表示されていた i モードセンター蓄積状態表示のアイコンは消えます。また、「メール選択受信設定」を「ON」に設定してある場合、ソフトウェア更新中にメールが届くと、ソフトウェア更新後にメールがあることを通知する画面が表示されないことがあります。
- ソフトウェア更新の際、お客様のFOMA端末固有の情報（機種や製造番号など）が、自動的にサーバ（当社が管理するソフトウェア更新用サーバ）に送信されます。当社は送信された情報を、ソフトウェア更新以外の目的には利用いたしません。

- 次の場合はソフトウェア更新を実行できません。
 - オールロック中
 - 他の機能を実行しているとき
 - 日付・時刻を設定していないとき
 - FOMAカードが未挿入のとき
 - 電池がフル充電されていないとき
 - 「圏外」が表示されているとき
 - セルフモード中
 - 電源が入っていないとき
 - 海外で利用しているとき

お知らせ

- ソフトウェア更新中は絶対に電池パックを外さないでください。更新に失敗することがあります。
- ソフトウェア更新は、携帯電話に登録された電話帳、カメラ画像、ダウンロードデータなどのデータを残したまま行うことができますが、お客様の携帯電話の状態（故障・破損・水濡れなど）によってはデータの保護ができない場合がございますので、あらかじめご了承ください。
必要なデータはバックアップを取っていただくことをおすすめします（ダウンロードデータなどバックアップが取れないデータがありますので、あらかじめご了承ください）。
- ソフトウェア更新に失敗した場合、「書換え失敗しました」と表示され、一切の操作ができなくなります。その場合には、大変お手数ですがドコモ指定の故障取扱窓口までお越しいたくださいようお願いいたします。

ソフトウェア更新を起動する

FOMA端末のソフトウェアを更新する必要があるかどうかをチェックします。

1 [メニュー]▶ (設定)▶「その他」▶「ソフトウェア更新」▶端末暗証番号を入力

- 既にソフトウェア更新の予約がされている場合は、予約通知画面が表示されます。

2 各種確認画面の内容を確認して「OK」

- 通信を開始して問い合わせます。更新が必要な場合は、ソフトウェア更新確認画面が表示されます。

すぐにソフトウェアを更新する

1 ソフトウェア更新確認画面で「今すぐ更新」▶ダウンロード開始画面で「OK」

- ダウンロードが開始され、完了するとソフトウェア書き換えの確認画面が表示されます。

2 「OK」

- ソフトの書き換えが開始され、完了するとソフトウェア更新完了画面が表示されます。
- 書き換え中はすべての操作が無効になります。

3 「OK」

日時を予約してソフトウェアを更新する

FOMA端末のソフトウェアを、日時を予約して更新します。

1 ソフトウェア更新確認画面で「予約」

- 希望日時選択画面が表示されます。

2 日時を選択

- 設定された日時になると、自動的にソフトウェアの更新が行われます。
- 希望日時選択画面で「その他の日時」を選択すると、希望日と更新可能な時間帯を個別に設定することができます。

お知らせ

- ソフトウェア更新の予約では、サーバの時刻が表示されます。
- 他の機能を使用していると予約時刻になっても起動しないことがあるのでご注意ください。
- アラームなどが起動している場合には、ソフトウェア更新が起動されない場合があります。
- 予約が完了した後に「メモリー削除」(P317)を行うと、予約時刻になってもソフトウェア更新は起動しません。再度ソフトウェア更新の予約を行ってください。

スキャン機能

障害を引き起こすデータから携帯電話を守る



まず初めに、パターンデータの更新を行い、パターンデータを最新にしてください。

サイトからのダウンロードや i モードメールなど外部からFOMA端末に取り込んだデータやプログラムについて、データを検知して、障害を引き起こす可能性を含むデータの削除やアプリケーションの起動を中止します。

- チェックのためにパターンデータを使います。パターンデータは新たな問題が発見された場合に随時バージョンアップされますので、パターンデータを更新してください。→P413
- スキャン機能は、ホームページの閲覧やメール受信などの際に携帯電話に何らかの障害を引き起こすデータの侵入から一定の防衛手段を提供する機能です。各障害に対応したパターンデータが携帯電話にダウンロードされていない場合、または各障害に対応したパターンデータが存在しない場合、本機能にて障害などの発生を防ぐことができませんのであらかじめご了承ください。
- パターンデータは携帯電話の機種ごとにデータの内容が異なります。よって弊社の都合により端末発売開始後3年を経過した機種向けパターンデータの配信は、停止することがありますのであらかじめご了承ください。

スキャン機能を設定する

「ON」に設定すると、データやプログラムを実行する際、自動的にチェックします。

- 1  [メニュー] ▶  (設定) ▶ 「ロック／セキュリティ」▶ 「スキャン機能」▶ 「スキャン機能設定」



2 「スキャン機能」／「メッセージスキャン」▶「ON」／「OFF」

スキャン機能 : 「ON」に設定すると、障害を引き起こすデータを検出した場合に、5段階の警告レベルで表示されます。→P414

メッセージスキャン : 「ON」に設定すると、SMSに電話番号やURLが記載されている場合、そのSMSを最初に表示するとき、電話番号やURLが記述されている旨をお知らせする画面が表示されます。

3 「はい」／「いいえ」

パターンデータを更新する

- 1  [メニュー] ▶  (設定) ▶ 「ロック／セキュリティ」▶ 「スキャン機能」▶ 「パターンデータ更新」▶ 「はい」▶ 「はい」

更新が開始されます。更新が終了すると完了をお知らせする画面が表示されます。

- パターンデータが最新の場合は、最新をお知らせする画面が表示されます。

2 [OK]

お知らせ

- パターンデータ更新の際、お客様の携帯電話端末固有の情報（機種や製造番号）が、自動的にサーバ（当社が管理するスキャン機能用サーバ）に送信されます。当社は送信された情報をスキャン機能以外の目的には利用いたしません。
- FOMA端末の時計を正しく設定しておいてください。
- 次の場合はパターンデータを更新できません。
 - 日付/時刻を設定していないとき
 - 電池残量が少ないとき
 - FOMAカードが未挿入のとき
 - 圏外にいるとき
 - 通話中
 - 他の機能が動作中
 - セルフモード中
 - オールロック中
 - プライバシーモード設定中
 - パソコンなどの外部機器と接続中

パターンデータを自動的に更新するには

パターンデータを最新の状態に保つように自動的に更新することができます。スキャン機能画面で「自動更新設定」▶「有効」▶「はい」を選択します。

スキャン結果の表示について

障害を引き起こす可能性があるデータを検出した場合は、警告レベルを示す画面が表示されます。

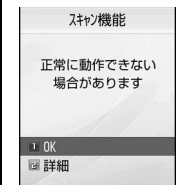
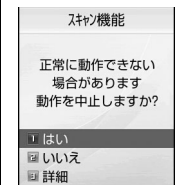
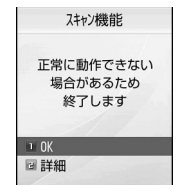
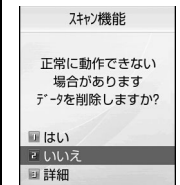
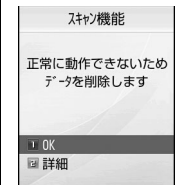
警告レベル0	警告レベル1	警告レベル2
		
「OK」：動作を継続します。	「はい」：動作を中止して、終了します。 「いいえ」：動作を継続します。	「OK」：動作を中止して、終了します。
警告レベル3	警告レベル4	
		
「はい」：データを削除して、終了します。 「いいえ」：動作を中止して、終了します。	「OK」：データを削除して、終了します。	

お知らせ

- スキャン結果によっては、上記画面と表示が異なる場合があります。

■ スキャンされた問題要素の表示について

警告レベルを示す画面で「詳細」を選択すると、右のような問題要素の一覧画面が表示されます。

- 画面はイメージです。実際の画面では、「XXXXXXXX」の部分に検出されたデータ名が表示されます。
- 検出されたデータの種類によっては、「詳細」が表示されない場合があります。
- 問題要素が6件以上検出された場合は、6件目以降の問題要素の表示は省略され、合計件数のみ表示されます。

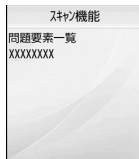

パターンデータのバージョンを確認する

1 [メニュー]▶[設定]▶[ロック/セキュリティ]▶
「スキャン機能」▶「バージョン表示」



主な仕様

■ 本体

品名	FOMA L705iX	
サイズ (H×W×D)	100×51×15.6 mm	
質量	約126g (電池バック装着時)	
FOMA/3G	連続待受時間	静止時：約330時間 移動時：約270時間
	連続通話時間	音声電話時：約140分 テレビ電話時：約90分
ワンセグ視聴時間	約210分	
充電時間	ACアダプタ：約160分 DCアダプタ：約160分	
液晶部	方式	TFT 262,144色
	サイズ	約2.2inch
	画素数	76,800画素 (240×320)
撮像素子	種類	インカメラ：CMOS アウトカメラ：CMOS
	サイズ	インカメラ：1/6inch アウトカメラ：1/4inch
	有効画素数	インカメラ：約30万画素 アウトカメラ：約200万画素
カメラ部	記録画素数 (最大時)	インカメラ：約30万画素 アウトカメラ：約190万画素
	ズーム (デジタル)	インカメラ：最大約3.4倍 アウトカメラ：最大約3.4倍

記録部	静止画保存枚数	約530枚 (本体保存時) *1
	静止画連続撮影	CIF (352×288) : 4枚 壁紙 (240×320) / QCIF (176×144) /Sub-QCIF (128×96) /電話帳用 (120×160) /メニューアイコン (80×70) : 6枚
	静止画ファイル形式	JPEG
	動画録画時間	約60分*2
	動画ファイル形式	MP4
音楽再生	連続再生時間	SDオーディオ (バックグラウンド再生対応) : 約1800分*3 着うたフル® (バックグラウンド再生対応) : 約900分*3 i モーション : 約200分*3 Music&Videoチャンネル (バックグラウンド再生対応) : 約900分*3
保存容量	着うた® / 着うたフル®	約100MB*4

※1 : 画像サイズ : 128×96 画質 : 標準 ファイルサイズ : 10K

※2 : 記録サイズ、画質、および撮影する映像によって異なります。

※3 : ファイル形式 : AAC形式

※4 : Music&Videoチャンネルと共有

■ 電池パック

品名	電池パック L02
使用電池	リチウムイオン電池
公称電圧	3.7V
公称容量	860mAh

- 連続通話時間とは、電波を正常に送受信できる状態で通話に使用できる時間の目安です。
- 連続待受時間とは、電波を正常に受信できる状態で移動したときの時間の目安です。なお、電池の充電状態、機能設定状況、気温などの使用環境、利用場所の電波状態（電波が届かないか、弱い場所など）などにより、待受時間は約半分程度になることがあります。i モード通信を行うと通話（通信）・待受時間は短くなります。また、通話や i モード通信をしなくても i モードメールを作成、ダウンロードした i アプリや i アプリ待受画面を起動、データ通信、マルチアクセスの実行、カメラの使用、動画やメロディの再生などを行うと、通話（通信）・待受時間は短くなります。
- 静止時の連続待受時間とは、FOMA端末を閉じ、電波を正常に受信できる静止状態での平均的な利用時間です。
- 移動時の連続待受時間とは、FOMA端末を閉じ、電波を正常に受信できるエリア内で「静止」「移動」と「圏外」を組み合わせた状態での平均的な利用時間です。
- ワンセグ視聴時間は、電池パックの充電状態、機能設定状況、気温などの使用環境、利用場所の電波状態（電波が届かない、または弱い）などにより、短くなる場合があります。
- 充電時間は、FOMA端末の電源を切って、電池パックが空の状態から充電したときの目安です。FOMA 端末の電源を入れて充電した場合、充電時間は長くなります。

FOMA端末に保存／保護できる件数

各データの最大保存件数／最大保護件数は、FOMA端末に保存されているデータ量や、メモリ使用量により異なります。

種 別		最大保存件数	最大保護件数
電話帳		1000件※1	—
スケジュール	スケジュール	200件	—
	休日	100件	—
To Do		50件	—
メモ		50件	—
メール	受信メール	1000件	1000件
	送信メール	500件	500件
	未送信メール	—	—
メッセージ	メッセージR	100件	100件
	メッセージF	100件	100件
ブックマーク		100件	—
画面メモ		50件	10件
i アプリ		100件※2	—
データBOX	画像	1000件※2	—
	動画／i モーション	1000件※2	—
	メロディ	1000件※2	—
	アニメーション	30件	—

※1：50件までFOMAカードに保存できます。

※2：お買い上げ時に登録されているデータを含みます。

認証などについて

携帯電話の比吸収率（SAR）について

この機種FOMA L705iXの携帯電話機は、国が定めた電波の人体吸収に関する技術基準に適合しています。この技術基準は、人体頭部のそばで使用される携帯電話機などの無線機器から送出される電波が人間の健康に影響を及ぼさないよう、科学的根拠に基づいて定められたものであり、人体側頭部に吸収される電波の平均エネルギー量を表す比吸収率（SAR：Specific Absorption Rate）について、これが2W/kg※の許容値を超えないこととしています。この許容値は、使用者の年齢や身体の高さに関係なく十分な安全率を含んでおり、世界保健機関（WHO）と協力関係にある国際非電離放射線防護委員会（ICNIRP）が示した国際的なガイドラインと同じ値になっています。すべての機種の携帯電話機は、発売開始前に、電波法に基づき国の技術基準に適合していることの確認を受ける必要があります。この携帯電話機FOMA L705iXのSARの値は0.293W/kgです。この値は、財団法人テレコムエンジニアリングセンターによって取得されたものであり、国が定めた方法に従い、携帯電話機の送信電力を最大にして測定された最大の値です。個々の製品によってSARに多少の差異が生じることもありますが、いずれも許容値を満足しています。また、携帯電話機は、携帯電話基地局との通信に必要な最低限の送信電力になるよう設計されているため、実際に通話している状態では、通常SARはより小さい値となります。なお、本機のSARの値は、ご利用いただけます各国の許容値も満足しております。SARについて、さらに詳しい情報をお知りになりたい方は、次のホームページをご参照ください。

総務省のホームページ

: <http://www.tele.soumu.go.jp/j/ele/index.htm>

社団法人電波産業会のホームページ

: <http://www.arib-emf.org/index.html>

ドコモのホームページ

: <http://www.nttdocomo.co.jp/product/>

LG Mobileホームページ

: <http://jp.lgmobile.com/>

※：技術基準については、電波法関連省令（無線設備規則第14条の2）で規定されています。

Declaration of Conformity

The product "FOMA L705iX" is declared to conform with the essential requirements of European Union Directive 1999/5/EC Radio and Telecommunications Terminal Equipment Directive 3.1(a), 3.1(b) and 3.2.

This mobile phone complies with the EU requirements for exposure to radio waves.

Your mobile phone is a radio transceiver, designed and manufactured not to exceed the SAR* limits** for exposure to radio-frequency (RF) energy, which SAR* value, when tested for compliance against the standard was 0.274W/kg. While there may be differences between the SAR* levels of various phones and at various positions, they all meet*** the EU requirements for RF exposure.

- * The exposure standard for mobile phones employs a unit of measurement known as the Specific Absorption Rate, or SAR.
- ** The SAR limit for mobile phones used by the public is 2.0 watts/kilogram (W/kg) averaged over ten grams of tissue, recommended by The Council of the European Union. The limit incorporates a substantial margin of safety to give additional protection for the public and to account for any variations in measurements.
- *** Tests for SAR have been conducted using standard operating positions with the phone transmitting at its highest certified power level in all tested frequency bands. Although the SAR is determined at the highest certified power level, the actual SAR level of the phone while operating can be well below the maximum value. This is because the phone is designed to operate at multiple power levels so as to use only the power required to reach the network. In general, the closer you are to a base station antenna, the lower the power output.

Important Safety Information

AIRCRAFT

Switch off your wireless device when boarding an aircraft or whenever you are instructed to do so by airline staff. If your device offers a 'flight mode' or similar feature consult airline staff as to whether it can be used on board.

DRIVING

Full attention should be given to driving at all times and local laws and regulations restricting the use of wireless devices while driving must be observed.

HOSPITALS

Mobile phones should be switched off wherever you are requested to do so in hospitals, clinics or health care facilities. These requests are designed to prevent possible interference with sensitive medical equipment.

PETROL STATIONS

Obey all posted signs with respect to the use of wireless devices or other radio equipment in locations with flammable material and chemicals. Switch off your wireless device whenever you are instructed to do so by authorized staff.

INTERFERENCE

Care must be taken when using the phone in close proximity to personal medical devices, such as pacemakers and hearing aids.

Pacemakers

Pacemaker manufacturers recommend that a minimum separation of 15cm be maintained between a mobile phone and a pacemaker to avoid potential interference with the pacemaker. To achieve this use the phone on the opposite ear to your pacemaker and do not carry it in a breast pocket.

Hearing Aids

Some digital wireless phones may interfere with some hearing aids. In the event of such interference, you may want to consult your hearing aid manufacturer to discuss alternatives.

For other Medical Devices:

Please consult your physician and the device manufacturer to determine if operation of your phone may interfere with the operation of your medical device.

輸出管理規制について

本製品及び付属品は、日本輸出国管理規制（「外国為替及び外国貿易法」及びその関連法令）の適用を受ける場合があります。また米国再輸出規制（Export Administration Regulations）の適用を受けません。本製品及び付属品を輸出及び再輸出する場合は、お客様の責任及び費用負担において必要となる手続きをお取りください。詳しい手続きについては経済産業省または米国商務省へお問合せください。

索引／クイックマニュアル

索引	432
クイックマニュアルの使いかた	440
クイックマニュアル	巻末

索引

索引の引きかた

- 本索引は、「五十音目次」としての機能もございません。本書に記載されている用語だけでなく、記載内容を要約した用語も収録しています。知りたい事項が収録されていない場合は、別のキーワードで探してください。

例：デコメールを作成したいとき

デコメール	174
作成	174
パレットの操作	175
パレット表示	175

メール作成	171
宛先追加	172
送信	172
デコメール作成	174
テンプレート選択	177
ファイルを添付	179

- メールアドレス設定、メール受信／拒否設定、メールサイズ制限、メール機能停止／再開など、i モードセンター内の設定については、『ご利用ガイドブック (i モード<FOMA>編)』をご覧ください。
- データ通信については付属のCD-ROMに収録されている「パソコン接続マニュアル」をご覧ください。

ア

アウトカメラ	32
アニメーション	
作成	244
操作	245
表示	245
アフターサービス	408
アラーム	294
アラーム音に設定	
	248, 249, 253, 282
暗証番号	
端末暗証番号	112
ネットワーク暗証番号	112
暗証番号変更	113
あんしん設定	111, 125
イヤホン設定	315
イヤホンマイク端子	32
イルミネーション設定	107
インカメラ	31
ウェイクアップ設定	105
英語ガイドランス	337
エニーキーアンサー	70
絵文字	
一覧	379
入力	323
遠隔操作設定	338
遠隔操作設定 (海外)	364
応答設定	70
応答保留	71

応答保留音	71
応答メッセージ	342
オールロック	115
オプション・関連機器	28, 386
オペレータ名表示設定	361
主な仕様	415
音楽再生	276
アラーム音に設定	282
歌詞表示	284
クイックプレイリスト	286
削除	287
ジャケット画像を表示	284
着うたフル®ダウンロード	277
着信音に設定	282
バックグラウンド再生	290
プレイリスト	284
ミュージックプレイヤー	278
ミュージックライフ	289
メニューの表示／切り替え	277
連続再生	280
Music&Videoチャンネルプレイヤー	
	272
SDオーディオプレイヤー	279
SD-Audioデータの保存	277
音量設定	97

カ

海外利用	351
帰国後の設定	357
出発前の準備	353

滞在先での利用	354	ちらつき調整	140	国際ダイヤルアシスト設定	65
電話を受ける	359	画面メモ	156	国際電話	63
電話をかける	357	一覧	156	国際ローミング	352
ネットワークサービス	362	削除	157	故障かな?と思ったら、まずチェック	
利用できるサービス	352	詳細表示	157		387
外部接続端子	32	タイトル編集	156, 157	こんな表示が出たら	389
顔文字		表示	156		
一覧	380	保護/保護解除	157, 158		
入力	323	保存	156		
編集	324	リトライ	157		
学習情報リセット	328	URL表示	157		
カスタムメニュー	305	カラーテーマ設定	106		
画像		キーロック解除	33		
ズーム	239	記号・特殊文字			
表示設定	240	一覧	378		
編集	241	入力	323		
待受画面に設定	238, 239	記念日マネージャー	303		
全画面表示	239	キャッシュ	149		
画像を表示	236	キャッチホン	331		
操作	237	電話を受ける	332		
カメラ		電話をかける	332		
明るさ	139	クイックサーチ	94		
インカメラ/アウトカメラに切り替え		クイックプレイリスト	286		
	134, 136	クイックマニュアル	440		
ズーム	137	区点コード入力	326		
静止画の保存枚数	130	国番号			
静止画を撮影	132	国番号一覧	66		
静止画/動画の保存形式	130	国番号設定	65		
セルフタイマー撮影	139	グループ名の登録/変更	85		
動画の録画時間	131	効果音選択	99		
動画を撮影	135	公共モード(電源OFF)	73		
ライト	134, 136	公共モード(ドライブモード)	72		
カメラ設定		国際アクセス番号	65		
自動保存設定	139	国際プレフィックス設定	65		
シャッター音	140	自動国際プレフィックス変換設定	65		

サ

サービスダイヤル	338
最近聴いた曲/番組	279
最近の通話	62
最近のメール	199
再接続アラーム	67
サイト表示	147
撮影	
静止画	132
動画	135
サブアドレス設定	67
サブメニュー操作	40
シークレットモード	120
自局番号	52, 306
時刻お知らせ	316
辞書編集	327
削除	327
自動キーロック	118
自動通話	315
充電	46, 48
充電時間	48
受信メール履歴	199
受信メールBOX	186
受話音量	70
上限通知アイコン消去	309
使用時間	47
肖像権	26

省電力モード	106
商標	26
照明設定	105
ショートカット表示	37, 103
スキャン機能	413
スクロール速度設定	109
スケジュール	297
新規スケジュール登録	297
登録内容の確認	298
ストップウォッチ	310
スライドアンサー	70
静止画を編集	241
エフェクト	242
回転	241
鏡像	241
切り出し	243
サイズ変更	243
挿入	242
取消	242
補正	242
世界時計	309
赤外線通信	264
全件受信	266
全件送信	266
認証パスワード	266
1件受信	265
1件送信	265
赤外線ポート	265
赤外線リモコン	266
積算料金表示	308
設定リセット	317
セルフモード	117
全着信拒否	121
送信メール履歴	199
送信メールBOX	187

ソート	
受信メール	193
送信メール	196
テンプレート	179
未送信メール	199
メッセージR/F	205
ソフトウェア更新	410
ソフトキー	34

タ

ダイヤル画面設定	104
ダイヤルボタンの文字割当て一覧	377
ダウンロード	
画像	158
辞書	159
着うたフル®	277
テンプレート	159
iメロディ	159
ダウンロード辞書	328
単位変換ツール	310
端末暗証番号	112
知的財産権	26
着信音一覧	97
着信音選択	96
着信音量	71
着信画面設定	103
着信履歴	60
電話帳登録	84
著作権	26
追加サービス	341
実行	342
追加	341
通話時間表示	307
通話中クローズ設定	70

通話中着信設定	336
通話中の着信動作選択	336
通話中保留音	72
通話品質アラーム	100
通話ボタンアンサー	70
通話料金上限通知	308
通話ノメール履歴	94
定型文	
一覧	380
入力	323
定型文編集	324
修正	325
登録	324
ディスプレイ	31, 35
データ通信	345
準備の流れ	349
動作環境	347
ATコマンド	349
データBOX	234
デコメール	174
作成	174
パレットの操作	175
パレット表示	175
変更	177
デュアルネットワーク	337
テレビ電話	
受ける	68
応答保留画像	76
かける	54
カメラ切替	58
代替画像/カメラ画像の切替	57
通話中保留画像	76
ハンズフリー通話	55, 68, 77
テレビ電話設定	77

テロップ		電話帳画像表示	105	バイブレータ設定	98	
iチャンネル	167	電話帳検索	87	バックグラウンド再生	290	
iモーション	165	グループ検索	88	発信者番号通知	52, 62	
電源ON/OFF	50	全件検索	87	184/186	62	
伝言メモ	74	電話番号検索	88	発着信/メールロック設定	116	
再生/削除	75	ドメイン検索	88	番号通知お願いサービス	336	
設定	74	フリガナ検索	88	番号通知お願いサービス (海外)	364	
転送でんわ	333	メモリ検索	88	ハンズフリー	55, 68, 77	
転送ガイダンスの有無	334	電話帳設定	93	非通知着信	122	
転送でんわ (海外)	363	電話番号設定	339	日付カウンター	303	
電卓	312	電話番号表示	52	日付サーチ	304	
電池残量	49	動画再生ソフト	386	日付/時刻設定	51	
電池パック	45	動画/iモーション		日付/時刻表示設定	108	
テンプレート	177	アラーム音に設定	248	ビデオモード	135	
一覧	178	着信音に設定	248, 249	平型スイッチ付イヤホンマイク	314	
削除	179	編集	250	電話を受ける	314	
新規作成	178	待受画面に設定	248, 249	電話をかける	314	
選択	177	動画/iモーションを再生	246	ファイルの情報表示		
タイトル編集	179	操作	247	画像ファイル	240	
ダウンロード	159	早送り/巻戻し	247	動画/iモーションファイル	250	
電話	53	早送り/巻戻し	247	メロディファイル	254	
受ける	68	動画/iモーションを編集	250	Flashファイル	240	
かける	54	キャプチャ	250	ファイルを移動		
国際電話	63	トリミング	251	画像ファイル	237	
電話帳	79	ドコモケータイdatalink	350	動画/iモーションファイル	248	
検索	86	ナ			メロディファイル	252
削除	92	ネットワーク暗証番号	112	ファイルをコピー		
電話帳登録件数	93	ネットワークサーチ設定	360	画像ファイル	237	
電話帳について	80	ネットワークサービス	329	動画/iモーションファイル	248	
登録内容の確認	88	ノイズキャンセラ	67	メロディファイル	252	
登録 (着信履歴など)	84	ハ			ファイルを削除	
登録 (本体)	80	バーコードリーダー	140	画像ファイル	237, 238	
登録 (FOMAカード)	83			動画/iモーションファイル	248	
複数選択	92			メロディファイル	252	
編集	91					

ファイルを送信	
画像ファイル	238
動画／iモーションファイル	
.....	248, 249
メロディファイル	252, 253
フォトモード	132
フォルダの並べ替え	
データBOX	237
ブックマーク	154
メール	192
フォルダ名を変更	
データBOX	237
ブックマーク	154
メール	192
フォルダを削除	
データBOX	237
ブックマーク	154
メール	192
フォルダを作成	
データBOX	237, 238
ブックマーク	154
メール	192
不在着信	74
ブックマーク	153
一覧	154
削除	155
赤外線送信	155
接続	155
タイトル編集	155
登録	153
メール作成	155
microSDへコピー	155
プッシュ信号	63
プライバシーモード設定	117
プリインストール	234

プレイリスト	
再生	285
作成	284, 286
プレフィックス設定	66
ポーズ機能	63
保護／保護解除	
画面メモ	157, 158
受信メール	194, 195
送信メール	197, 198
メッセージR/F	205, 206
保証	408
ボタン確認音	99
本体付属品	28

マ

マイピクチャ	236
マイメニュー (iモード)	151
待受画面設定	102
マナーモード	100
マナーモード設定	101
マルチアクセス	292
組み合わせ	382
マルチスクロールボタン	31
マルチタスク	293
組み合わせ	383
マルチナンバー	338
通常発信番号設定確認	339
通常発信番号の設定	339
未送信メール	187
ミュージックプレイヤー	278
操作	280
ミュージックライフ	289
迷惑電話ストップ	335
指定拒否	335

メール	169
削除	193, 195, 196, 197, 198
自動振り分け設定	188
セキュリティ設定／解除	192
転送	184
添付ファイル取得	185
添付ファイル操作	185
電話帳登録	184
表示	181, 186
フィルタ	193, 196, 199
返信	183
保護／保護解除	
.....	194, 195, 197, 198
メニュー	171
メール作成	171
宛先追加	172
送信	172
デコメール作成	174
テンプレート選択	177
ファイルを添付	179
プレビュー	172
保存	172
メール設定	201
メール選択受信	182
メール鳴動設定	100
メッセージR/F	
画像保存	158
削除	205, 206
受信	203
添付ファイル操作	185
電話帳登録	206
表示	204
保護／保護解除	205, 206
メッセージ自動表示	203
メロディ自動再生	203

メニュー一覧	366
メニューガイド	106
メニューカスタマイズ	106
メニュー操作	38
サブメニュー	40
表記	41
表記ルール	42
メインメニュー	38
メモ	313
登録	313
登録内容の確認	313
メモリー削除	317
メモリー状況	316
メモリ登録外着信拒否	124
メロディ	
アラーム音に設定	253
音量調節	252
着信音に設定	253
メロディの再生	251
一時停止	252
操作	252
文字サイズ	
メール	202
iモード	161
文字入力	319
絵文字／記号／顔文字の入力	323
区点コードの入力	326
コピー／切り取り／貼り付け	326
自動カーソル移動	324
定型文の入力	323
入力モードの切り替え	320
文字の入力	321
予測入力設定	324

ヤ

優先ネットワーク設定	360
輸出管理	420
呼出動作開始時間設定	123

ラ

ライト	32
ラストURL	149
リスト指定着信拒否	120
リダイヤル	58
電話帳登録	84
履歴表示設定	119
留守番電話	330
留守番電話（海外）	362
ローミングガイドダンス設定	361
ローミングガイドダンス設定（海外）	363
ローミング時着信規制	362

ワ

ワンセグ	
視聴予約	229
自動チャンネル設定	226
地域選択	226
チャンネルサーチ	229
チャンネル設定	226
ワンセグ視聴	227
ワンセグ設定	231
ワンセグ設定リセット	231
ワンセグアンテナ	32

英数字

DTMF	63
Flash	151
再生	239
操作	240
待受画面に設定	238, 239
FOMAカード	42
暗証番号	43
機能差分	44
動作制限機能	43
取り付けかた／取り外しかた	42
FOMA端末で利用できるサービス	385
FOMA端末に保存／保護できる件数	
iアプリ	417
iアプリ	211
起動	213
削除	220
ソフト情報	214
ダウンロード	212
バージョンアップ	214
iアプリ情報	
自動起動情報	220
セキュリティエラー履歴	220
トレース情報	220
iアプリ設定	
アイコン情報	218
自動起動	219
ソフト情報表示設定	213
着信音／画像変更	218
通信設定	218
電話帳／履歴参照	218
iアプリTo機能	219
iアプリTo機能	161
iチャンネル	166

チャンネル一覧	167	i モーションタイプ	166	PIN1コード	113, 114
テロップ	167	SSL証明書操作	164	変更	114
i チャンネル初期化	168	i モード問い合わせ	183, 203	PIN1コードリクエスト	114
i チャンネル設定		i モードパスワード	112	PIN2コード	113
テロップ設定	168	i モードパスワード変更	152	変更	114
i メロディ	159	i モードメール	170	QRコード	141
i モーション	164	i Menu	147	SAR	417
取得	165	JANコード	140	SDオーディオプレイヤー	279
i モーション自動再生	166	Mail To機能	160	操作	280
i モーションタイプ	166	Media To機能	160	Select language	109
i モード	145	microSD削除	317	SMS	
画像表示	148	microSDメモリーカード	254	削除	193, 195, 196, 197, 198
画像保存	158	個人情報データのコピー／上書き		作成	207
画面メモ	156		258	セキュリティ設定／解除	192
効果音設定	148	データ更新	261	送信	207
サイトの見かたと操作	149	取り付け／取り外し	255	転送	184
サイト表示	147	バックアップ	259, 260	電話帳登録	184
再読み込み	148	フォルダ構成	261	フィルタ	193, 196, 199
詳細表示	148	メモリー情報	261	返信	183
電話帳登録	151	リーダー／ライターとして使う	263	保護／保護解除	
ブックマーク	153	microSDフォーマット	257		194, 195, 197, 198
マイメニュー	151	Music&Videoチャンネル		保存	207
メール作成	148	操作	272	FOMAカード (UIM) 操作	
文字コード変換	148	チャプター一覧	274		194, 195, 197, 198
ラストURL	149	バックグラウンド再生	290	SMS設定	209
リトライ	148	番組移動	275	自動振り分け設定	188
Internet	152	番組再生	272	SMSセンター	210
URL履歴	152	番組設定	270	SMS送達通知	209
i モード故障診断サイト	410	保存した番組の再生	275	SMS本文入力	209
i モード設定	161	メニュー表示／切り替え	277	SMS有効期間	209
接続先選択	163	Music&Videoチャンネルプレイヤー		SMS問い合わせ	209
接続待ち時間	162		272	SSL通信	149
メッセージ自動表示	203	OFFICEED	341	To Doリスト	301
メロディ自動再生	203	Phone To／AV Phone To機能	160	登録	301
i モーション自動再生	166	PINロック解除コード	113, 114	登録内容の確認	302

URL履歴	152
USBモード設定	263
Web To機能	160
WORLD CALL	63
WORLD WING	352
184/186	62

クイックマニュアルの使いかた

本書に綴じ込まれているクイックマニュアルはキリトリ線で切り取り、下記のように折ってご使用ください。

クイックマニュアル（海外利用編）は、海外で国際ローミング（WORLD WING）をご利用いただく際に携帯してください。

- はさみなどを使用して切り離す場合は、けがなどに気を付けてください。

1 キリトリ線に沿ってクイックマニュアルを切り離す

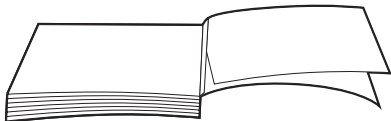

2 縦半分に折り畳む

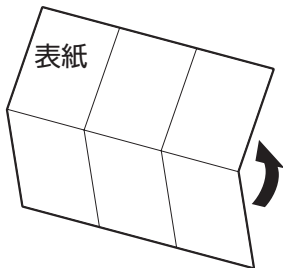

3 ページの線に合わせて横に2回折り畳む

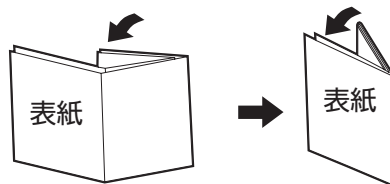

FOMA® L705iX

クイックマニュアル

総合お問い合わせ先 (DoCoMo インフォメーションセンター)

- ドコモの携帯電話からの場合
(局番なしの) **151** (無料)
※一般電話などからはご利用できません。
- 一般電話などからの場合
0120-800-000
※携帯電話、PHS からもご利用になれます。

故障お問い合わせ先

- ドコモの携帯電話からの場合
(局番なしの) **113** (無料)
※一般電話などからはご利用できません。
- 一般電話などからの場合
0120-800-000
※携帯電話、PHS からもご利用になれます。
ダイヤルの番号をよくご確認の上、お間違いないようにおかけください。

- 22 「 テレビ電話代替画像」▶ テレビ電話の代替画像を選択

FOMA カード電話帳の登録

- 1 [メニュー] ▶ (電話帳) ▶ 「電話帳登録」



- 2 「 (登録先選択)」▶ 「FOMA カード (UIM)」
3 「 (名前)」▶ 名前を入力
4 「 (フリガナ)」▶ フリガナを入力
5 「 (電話番号)」▶ 電話番号を入力
6 「 (メールアドレス)」▶ メールアドレスを入力

3

電話帳の登録

FOMA 端末 (本体) 電話帳の登録

- 1 [メニュー] ▶ (電話帳) ▶ 「電話帳登録」

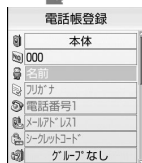

- 2 「 (登録先選択)」▶ 「本体」
3 「 (メモリー番号入力)」▶ メモリー番号を入力
4 「 (名前)」▶ 名前を入力
5 「 (フリガナ)」▶ フリガナを入力
6 「 (電話番号)」▶ 電話番号を入力

1

- 7 「 (グループ選択)」▶ グループを選択

リダイヤル/着信履歴から登録

- 1 [] / [] で着信履歴/リダイヤルを表示 ▶ 着信履歴/リダイヤルを選択 ▶ [メニュー] ▶ 「電話帳登録」
2 登録方法を選択
新規登録: 新しく電話帳を登録します。操作 4 へ進みます。
追加登録: 登録済みの電話帳に項目を追加します。
3 登録する電話帳を選択
4 電話帳を登録/修正 ▶ [完了]

電話帳の修正

- 電話帳を選択 ▶ [メニュー] ▶ 「編集」▶ 電話帳を登録/修正 ▶ [完了]

4

- 7 「 (メールアドレス)」▶ メールアドレスを入力
8 「 (シークレットコード)」▶ シークレットコードを入力
9 「 (グループ選択)」▶ グループを選択
10 「 (画像)」▶ 画像や i モーションなどを選択
11 「 (電話着信音)」▶ 登録した相手から着信時の着信音を選択
12 「 (メール着信音)」▶ 登録した相手からメール受信時の着信音を選択
13 「 (URL)」▶ URL を入力
14 「 (郵便番号)」▶ 自宅郵便番号を入力
15 「 (自宅住所)」▶ 自宅住所を入力
16 「 (会社名)」▶ 会社名を入力
17 「 (役職名)」▶ 役職名を入力
18 「 (会社郵便番号)」▶ 会社郵便番号を入力
19 「 (会社住所)」▶ 会社住所を入力
20 「 (メモ機能)」▶ メモを入力
21 「 (誕生日)」▶ 誕生日などを入力

2

文字の入力

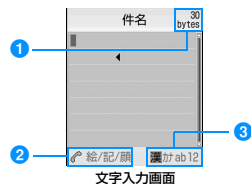

- 1 入力可能文字数: 入力可能な残りの文字数をバイト数で表示します。
2 操作ガイド欄: 絵文字/記号/顔文字の切り替えや全角/半角の切り替えを表示します。
3 入力モード欄: 入力モードを表示します。

5

文字入力画面での主な操作

- 入力モードを切り替える
 - [文字] を数回押す
- 全角/半角を切り替える
 - ☞
- 絵文字/記号/顔文字入力モードに切り替える
 - ☺ を数回押す
- 濁点、半濁点入力/大文字または小文字切り替え
 - 文字を入力して □* を数回押す
- 句読点入力
 - * を数回押す
- 改行を入力
 - # / ☞
- スペースを入力
 - [メニュー] ▶ 「特殊入力」▶ 「スペース」/文末で □

6

文字入力の例

- 「ドコモ」を入力する
 - 1 「どこも」を入力
「ど」: □4 を5回▶ □* を1回
「こ」: □2 を5回
「も」: □7 を5回
 - 2 ☞ で予測候補にカーソルを移動▶ ☞ / □ / □ で「ドコモ」を選択

カメラ機能

静止画撮影

- 1 待受画面▶ ☞
- 2 被写体を確認し、☞ [撮影] / ☞

7

動画撮影

- 1 待受画面▶ ☞ (1秒以上)
- 2 被写体を確認し、☞ [録画] / ☞
- 3 ☞ [ストップ] / ☞

音楽データの再生

- 1 □ [メニュー] ▶ ☞ (MUSIC) ▶ 「ミュージックプレイヤー」▶ 「全曲」
 - 2 音楽データにカーソルを移動▶ ☞ [再生]
- 再生中のボタン操作

ボタン	説明
☞	一時停止/再生
☞ / ☞	音量調節
□ / □	頭出しまたは前の曲を再生/次の曲を再生
□ / □ (押し続ける)	押している間巻戻し/早送り
□ [一覧]	音楽データ一覧画面を表示

8

ボタン	説明
☞	ミュージックプレイヤーを終了

プレイリストを再生する

- 1 □ [メニュー] ▶ ☞ (MUSIC) ▶ 「ミュージックプレイヤー」▶ 「プレイリスト」
- 2 再生したいプレイリストを選択▶ 音楽データにカーソルを移動▶ ☞ [再生]

テレビ電話をかける/受ける

テレビ電話をかける

- 1 相手の電話番号を入力▶ □ [メニュー] ▶ 「テレビ電話発信」▶ 相手が応答したら通話
- 2 通話が終了したら ☞ / □ [終話]

9

テレビ電話を受ける

- 1 テレビ電話を着信
 - ・ ☞ / ☞ : 着信音の音量を調節する
 - ・ ☞ : 応答を保留する
- 2 ☞
 - ・ ☞ [代替画像] : 代替画像を送信する
- 3 通話が終了したら ☞ / □ [終話]

テレビ電話中の主な操作

- 通話の保留/保留解除
 - [メニュー] ▶ 「保留」
 - ・ ☞ [解除] : 保留を解除する
- ハンズフリー通話の設定/解除
 - ☞ [Spk on]
 - ・ もう一度 ☞ を押すと解除します。
- カメラ画像/代替画像の切り替え
 - [代替画像]
 - ・ もう一度 □ を押すとカメラ画像に戻ります。

10

■ インカメラ/アウトカメラの切り替え

- [メニュー] ▶ 「カメラ切替」
- ・ もう一度「カメラ切替」を選択するとインカメラに戻ります。

i モードメール

i モードメールの作成/送信

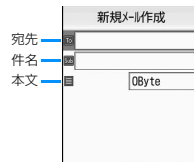

- 1 ☞▶ 「新規メール作成」



i モードメール作成画面



- 2 ☞ (宛先) 欄を選択▶ 「直接入力」▶ 宛先を入力

11



- 3  (件名) 欄を選択 ▶ 件名を入力
- 4  (本文) 欄を選択 ▶ 本文を入力
- 5  [送信]

ファイルの添付

■ 画像添付



- i モードメール作成画面 (P11) で  [メニュー]
- ▶ 「添付ファイル操作」▶ 「添付ファイル追加」▶ 「イメージ」▶ フォルダにカーソルを移動 ▶  [開く]
- ▶ 画像を選択

■ i モーション添付



- i モードメール作成画面 (P11) で  [メニュー] ▶ 「添付ファイル操作」▶ 「添付ファイル追加」▶ 「i モーション」▶ フォルダにカーソルを移動 ▶  [開く] ▶ i モーションを選択

12

■ メロディ添付

- i モードメール作成画面 (P11) で  [メニュー]
- ▶ 「添付ファイル操作」▶ 「添付ファイル追加」▶ 「メロディ」▶ フォルダにカーソルを移動 ▶  [開く]
- ▶ メロディを選択

■ 静止画/動画を撮影して添付

- i モードメール作成画面 (P11) で  [メニュー] ▶ 「カメラ起動」▶ 「フォトモード」/ 「ビデオモード」▶ 静止画/動画を撮影 ▶  [OK]

i モードメールの受信

- 1 i モードメールを受信 ▶ 「メール」▶ フォルダを選択 ▶ 表示したい i モードメールを選択

i モード問い合わせ

- 1  ▶ 「i モード問い合わせ」

13

その他のメール機能

■ メール返信

- 返信したいメールを表示 ▶  [メニュー] ▶ 「返信」▶ 「返信」/ 「引用返信」▶ 件名、本文を入力 ▶  [送信]

■ メール転送

- 転送したいメールを表示 ▶  [メニュー] ▶ 「転送」▶ 宛先を入力 ▶  [送信]



メニュー一覧

アイコン	機能名
	受信メール
	送信メール
	未送信メール
	新規メール作成
	i モード問い合わせ
	メール選択受信
	SMS

14



















アイコン	機能名
	テンプレート
	メール設定
	i Menu
	Bookmark
	画面メモ
	ラストURL
	Internet
	メッセージ
	i チャネル
	i モード問い合わせ
	i モード設定
	ソフトウェア一覧
	i アプリ情報
	i アプリ設定
	電話帳登録
	電話帳検索
	電話帳登録件数

15

アイコン	機能名
	電話帳設定
	通話/メール履歴
	通話時間表示
	通話料金表示
	マイピクチャ
	ミュージック
	Music&Video チャンネル
	i モーション
	メロディ
	SDオーディオ
	最近聴いた曲/番組 [※]
	ミュージックプレイヤー
	Music&Video チャンネル
	SDオーディオプレイヤー

※：再生中の曲がある場合は「再生中」と表示されます。

16

アイコン	機能名
	ワンセグ
	LifeKit / ワンセグ
	バーコードリーダー
	赤外線受信
	microSD
	カスタムメニュー
	伝言メモ
	ストップウォッチ
	フォトモード
	ビデオモード
	バーコードリーダー
	カメラ設定
	スケジュール
	アラーム
	ステーションナリー
	メモ
	To Do リスト
	世界時計
	電卓

17

アイコン	機能名
設定	単位変換ツール
	ステーションリ 記念日マネージャー
	音/バイブレータ
	着信音選択
	効果音選択
	音量設定
	バイブレータ設定
	マナーモード設定
	メール鳴動時間
	呼出動作開始時間設定
表示	待受画面設定
	着信画面設定
	ウェイクアップ設定
	ダイヤル画面設定
	メニュー画面設定
	照明設定

18

アイコン	機能名
設定	表示
	カラーテーマ設定
	イルミネーション設定
	発着信/通話機能
	音声着信
	テレビ電話
	通話機能
	セルフモード
	プレフィックス設定
	サブアドレス設定
	イヤホン設定
	ロック/セキュリティ
	ロック
	シークレットモード
	履歴表示設定
	自動キーロック設定
	端末認証番号変更

19

アイコン	機能名
設定	ロック/セキュリティ
	PINコード
	スキャン機能
	国際ローミング設定
	ネットワーク
	留守番電話(海外)
	転送でんわ(海外)
	遠隔操作設定(海外)
	番号通知お願サービス(海外)
	ローミングガイドランス設定(海外)
	ローミング時着信規制
	国際ダイヤルアシスト設定
	自動国際プレフィックス変換設定
	国際プレフィックス設定
	留守番号設定
	国番号一覧

20

アイコン	機能名
設定	日付/時刻
	日付/時刻設定
	日付/時刻表示設定
	時刻お知らせ
	その他
	文字入力
	メモリー状況
	Select language
	省電力モード
	リセット/削除
	ソフトウェア更新
	USBモード設定
	電池残量
	スクロール速度設定
	目録番号

21

アイコン	機能名
サービス	留守番電話
	キャッチホン
	転送でんわ
	迷惑電話ストップ
	発信者番号通知
	番号通知お願サービス
	通話中着信設定
	通話中の着信動作選択
	その他
	追加サービス
	応答メッセージ
	英語ガイドランス
	サービスダイヤル
	ローミングガイドランス設定
マルチナンバー	

22

アイコン	機能名
サービス	その他
	デュアルネットワーク
	遠隔操作設定

マナーモード

待受画面で **#** (1秒以上)

公共モード(ドライブモード)

待受画面で ***** (1秒以上)

ネットワークサービス

留守番電話サービス

留守番メッセージ再生

[] [メニュー] ▶ **[]** (サービス) ▶ 「留守番電話」▶ 「留守番メッセージ再生」▶ 「はい」▶ 音声ガイドランスに従って操作する

23

留守番電話サービス開始

□ [メニュー] ▶ (サービス) ▶ 「留守番電話」 ▶ 「留守番電話サービス開始」 ▶ 「はい」 ▶ 「はい」 ▶ ダイヤルボタンで呼出時間を入力

留守番サービス停止

□ [メニュー] ▶ (サービス) ▶ 「留守番電話」 ▶ 「留守番サービス停止」 ▶ 「はい」

キャッチホン

キャッチホンサービス開始

□ [メニュー] ▶ (サービス) ▶ 「キャッチホン」 ▶ 「キャッチホンサービス開始」 ▶ 「はい」

キャッチホンサービス停止

□ [メニュー] ▶ (サービス) ▶ 「キャッチホン」 ▶ 「キャッチホンサービス停止」 ▶ 「はい」

24

通話を保留してかかってきた電話に出る

電話がかかってくる ▶

■ 通話の切り替え

□ [メニュー] ▶ 「通話切替」

■ 通話中の電話を切る



■ 保留中の電話を切る

□ [メニュー] ▶ 「通話切替」 ▶

通話を終了してかかってきた電話に出る

電話がかかってくる ▶ □ [メニュー] ▶ 「通話中通話終了」

転送でんわサービス

転送サービス開始

□ [メニュー] ▶ (サービス) ▶ 「転送でんわ」 ▶ 「転送サービス開始」 ▶ 「はい」 ▶ 「転送先変更」 ▶ 転送先の電話番号を入力 ▶ □ [完了] ▶ 「呼出時間設定」 ▶ ダイヤルボタンで呼出時間を入力 ▶ □ [完了]

25

転送サービス停止

□ [メニュー] ▶ (サービス) ▶ 「転送でんわ」 ▶ 「転送サービス停止」 ▶ 「はい」

FOMA 端末から利用できるサービス

FOMA 端末からご利用できるサービス	電話番号
番号案内サービス (有料: 案内料+通話料) (電話番号の案内を希望されないお客様については案内していません)	(局番なし) 104
電報の発信 (有料: 電報料)	(局番なし) 115
時報サービス (有料)	(局番なし) 117
天気予報 (有料)	知りたい地域の市外局番+177
警察への緊急通報	(局番なし) 110
消防・救急への緊急通報	(局番なし) 119
海上で事件・事故が起きたときの緊急通報	(局番なし) 118
災害用伝言ダイヤル (有料)	(局番なし) 171
コレクトコール (有料: 案内料+通話料)	(局番なし) 106

26

主なアイコン



27

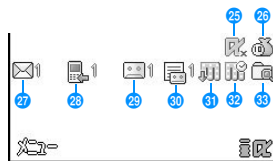

- 1 電波の受信レベル
 強 ← 弱
 self セルフモードを設定中
 圏外 サービスエリア外または電波が届かない状態
- 2 音声電話通話中
 テレビ電話通話中
 全着信拒否を設定中

28

- 3 iモード接続中
 (点滅) iモード通信中/iチャネルメッセージ取得中
 (点滅) パソコンなどと接続してパケット接続中/終了中
 パソコンなどと接続してパケット通信中
 パソコンなどと接続してパケット受信中
 パソコンなどと接続してパケット送信中
 パソコンなどと接続してパケット送受信中
- 4 (白) iモードセンターにiモードメールあり
 (ピンク) iモードセンターのiモードメールが満杯
 (白) iモードセンターにメッセージRあり
 (ピンク) iモードセンターのメッセージRが満杯
 (白) iモードセンターにメッセージFあり
 (ピンク) iモードセンターのメッセージFが満杯
 (白) iモードセンターにiモードメールとメッセージR/Fあり

29

- ☑ (ピンク) i モードセンターの i モードメールとメッセージR/Fが満杯
- 5 ☑ (白) 未読の i モードメールあり
- ☑ (白) 未読のSMSあり
- ☑ (白) 未読の i モードメールとSMSあり
- ☑ (ピンク) FOMA端末内の受信メールが満杯
- ☑ FOMAカードのSMSが満杯
- ☑ FOMA端末内の受信メールとFOMAカード内のSMSが満杯
- 6 ☑ (白) 未読のメッセージRあり
- ☑ (ピンク) FOMA端末内のメッセージRが満杯
- ☑ (白) 未読のメッセージFあり
- ☑ (ピンク) FOMA端末内のメッセージFが満杯
- 7 📄 SSL対応ページを表示または取得中
- 8 🔄 i アプリを起動中
- 📄 i アプリDXを起動中

30

- 9 🔄 1つの機能(タスク)を実行中
- 🔄 複数の機能(タスク)を実行中
- 🔄 1つの機能(タスク)とバックグラウンド再生を実行中
- 🔄 複数の機能(タスク)とバックグラウンド再生を実行中
- 🔊 (点滅) 他の機能(タスク)を実行中のために音が鳴らないときにアラームが起動
- 10 🔋 ~ 🔋 電池残量表示
- 11 🔒 ALL オールロック設定中
- 12 📞 (ピンク) マナーモードを設定中
- 📞 (青) オリジナルマナーモードを設定中
- 13 📞 音声電話/テレビ電話の着信音が鳴らず、パイプレータが動作する状態に設定中
- 📞 音声電話/テレビ電話の着信音が鳴り、パイプレータが動作する状態に設定中

31

- 📞 音声電話/テレビ電話の着信音が鳴らず、パイプレータが動作しない状態に設定中
- 14 📞 メール/メッセージR/Fの着信音が鳴らず、パイプレータが動作する状態に設定中
- 📞 メール/メッセージR/Fの着信音が鳴り、パイプレータが動作する状態に設定中
- 📞 メール/メッセージR/Fの着信音が鳴らず、パイプレータが動作しない状態に設定中
- 15 🚗 公共モード(ドライブモード)を設定中
- 16 📄 伝言メモ設定中
- 17 📅 設定中のアラームあり
- 18 📅 当日のスケジュール/To Doあり
- 📅 アラームが設定された当日のスケジュール/To Doあり
- 19 📄 microSDメモリーカード装着中

32

- 20 📞 音声電話/テレビ電話の発信制限を設定中
- 📞 音声電話/テレビ電話の着信制限を設定中
- 📞 音声電話/テレビ電話の発信制限を設定中
- 21 📞 メールを送信制限を設定中
- 📞 メールを着信制限を設定中
- 📞 メールを送受信制限を設定中
- 22 📞 「プライバシーモード設定」を「ON」に設定中
- 📞 「シークレットモード」を「ON」に設定中
- 📞 「プライバシーモード設定」と「シークレットモード」を「ON」に設定中
- 📞 「シークレットモード」を「シークレット専用モード」に設定中
- 📞 「プライバシーモード設定」を「ON」、「シークレットモード」を「シークレット専用モード」に設定中
- 23 📞 通信モード設定中で、USBケーブル接続中

33

- 24 📞 FOMAカード未装着/FOMAカードにエラーが発生
- 📞 FOMAカード以外が挿入されている場合に表示(ターミナルリンク中)
- 25 📞 i アプリ自動起動失敗
- 26 📞 通話料金が上限を超過
- 27 📞 未確認メールあり(数字は件数)
- 28 📞 不在着信あり(数字は件数)
- 29 📞 留守番電話の伝言メッセージあり(数字は件数)
- 30 📞 伝言メモあり(数字は件数)
- 31 📞 Music&Videoチャンネル番組ダウンロード完了
- 📞 Music&Videoチャンネル番組ダウンロード失敗
- 📞 Music&Videoチャンネル番組ダウンロード中
- 32 📞 Music&Videoチャンネル番組ダウンロード予約中
- 33 📞 パターンデータ更新完了
- 📞 パターンデータ更新推奨

34

<紛失時などの緊急連絡先>

- <連絡先: _____ >
- <連絡先: _____ >
- <連絡先: _____ >

※ダイヤル番号をよくご確認の上、お間違いのないよう
におかけください。

35

FOMA® L705iX

クイックマニュアル (海外利用編)

海外での紛失、盗難、精算などについて (DoCoMo インフォメーションセンター) (24 時間受付)

ドコモの携帯電話からの場合

滞在国の国際電話
アクセス番号 (表1) **-81-3-5366-3114*** (無料)

* ← 携帯電話などでかけた場合には、日本向け通話料がかかります。

※ FOMA L705iX から、ご利用の場合は +81-3-5366-3114 でつながります (「+」は [0] を 1 秒以上押します)。

一般電話などからの場合 <ユニバーサルナンバー>

ユニバーサルナンバー用
国際電話識別番号 (表2) **-800-0120-0151***

* 滞在国内通話料などがかかる場合があります。

※ 主要国の国際電話アクセス番号 (表1) は P.9 を、ユニバーサルナンバー用国際電話識別番号 (表2) は P.10 をご覧ください。

デュアルロックの設定

- [メニュー] ▶ [設定] ▶ [表示] ▶ [待受画面設定] ▶ [時計表示設定] ▶ [デュアルロック] ▶ [サブ時計] ▶ [OK] ▶ [都市にカーソルを移動] ▶ [選択] ▶ [完了]

利用できる通信サービス

本 FOMA 端末は 3G サービスエリアでご利用いただけます。

- ・ 音声電話
- ・ デレビ電話
- ・ i モード
- ・ i モードメール
- ・ SMS
- ・ i チャネル
- ・ データ通信

ネットワークの切り替え

お買い上げ時の設定では、「ネットワークサーチ設定」が「オート」に設定されています。海外に到着後、利用可能なネットワークが自動的に設定されます。

手動でのネットワーク設定

- [メニュー] ▶ [設定] ▶ [国際ローミング設定] ▶ [ネットワーク]
- [ネットワークサーチ設定] ▶ [マニュアル] ▶ [はい] ▶ ネットワークを選択

海外での故障に関して (ネットワークテクニカルオペレーションセンター) (24 時間受付)

ドコモの携帯電話からの場合

滞在国の国際電話
アクセス番号 (表1) **-81-3-6718-1414*** (無料)

* ← 携帯電話などでかけた場合には、日本向け通話料がかかります。

※ FOMA L705iX から、ご利用の場合は +81-3-6718-1414 でつながります (「+」は [0] を 1 秒以上押します)。

一般電話などからの場合 <ユニバーサルナンバー>

ユニバーサルナンバー用
国際電話識別番号 (表2) **-800-5931-8600***

* 滞在国内通話料などがかかる場合があります。

※ 主要国の国際電話アクセス番号 (表1) は P.9 を、ユニバーサルナンバー用国際電話識別番号 (表2) は P.10 をご覧ください。

● 紛失・盗難などにあわれたら、速やかに利用中断手続きをお取りください。

● お客様が購入された FOMA 端末に故障が発生した場合は、ご帰国後にドコモ指定の故障取扱窓口へご持参ください。

優先的に利用するネットワークの設定

- [メニュー] ▶ [設定] ▶ [国際ローミング設定] ▶ [ネットワーク]
- [優先ネットワーク設定]
優先度の高い順にネットワーク名が表示されます。
- [追加] ▶ [マニュアル登録] ▶ 国番号とネットワーク番号を入力 ▶ [完了]

ディスプレイの表示

ディスプレイには接続中のネットワーク名が表示されます。

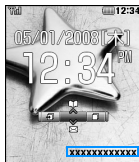

※ 国内の FOMA ネットワークに接続中は、ネットワーク名は表示されません。

海外で利用するための準備

本 FOMA 端末は 3G サービスエリアのみ対応しています。

i モードの設定

[日本で設定]

- [メニュー] ▶ [i Menu] ▶ [料金&お申込・設定] ▶ [オプション設定] ▶ [海外利用設定] ▶ [i モード利用設定] ▶ [利用する] ▶ i モードパスワード入力欄を選択 ▶ i モードパスワードを入力 ▶ [決定]

[海外で設定]

- [メニュー] ▶ [i Menu] ▶ [海外利用設定] ▶ [i モード利用設定] ▶ [利用する] ▶ i モードパスワード入力欄を選択 ▶ i モードパスワードを入力 ▶ [決定]

遠隔操作の設定

[日本で設定]

- [メニュー] ▶ [サービス] ▶ [その他] ▶ [遠隔操作設定] ▶ [遠隔操作開始] ▶ [はい]

[海外で設定]

- [メニュー] ▶ [設定] ▶ [国際ローミング設定] ▶ [遠隔操作設定 (海外)] ▶ [はい] ▶ 音声ガイダンスの指示に従って操作する

帰国後の設定

お買い上げ時の設定では、帰国後に自動的に FOMA ネットワークに接続され、**PHS**が表示されます。

FOMA ネットワークに切り替わらない場合は、次の設定を行ってください。

- [メニュー] ▶ [設定] ▶ [国際ローミング設定] ▶ [ネットワーク]
- [ネットワークサーチ設定] ▶ [オート]

電話をかける

日本や滞在国内以外に電話をかける

- [0] (1 秒以上) ▶ [国番号・地域番号 (市外局番)・相手の電話番号] を入力
 - ・ 地域番号 (市外局番) の先頭が [0] の場合や日本の携帯電話・PHS の場合は、[0] を除いて入力します (相手がイタリヤなど一部の国・地域の場合は [0] が必要な場合があります)。
 - ・ 国番号 → PB
- 発信する
 - ・ [] : 音声電話を発信する
 - ・ [] [メニュー] ▶ [デレビ電話発信] : テレビ電話を発信する

3 通話が終了したら [📞]

滞在国内に電話をかける

- 1 日本国内と同様に相手の電話番号を地域番号（市外局番）から入力
- 2 発信する
 - ・ [📞]: 音声電話を発信する
 - ・ [メニュー] ▶ 「テレビ電話発信」
 - ・ テレビ電話を発信する

3 通話が終了したら [📞]

電話を受ける

- 1 電話を着信
 - ・ [📞]: 応答を保留する
- 2 電話を受ける
 - ・ [📞]: 音声電話を受ける
 - ・ [📞]: テレビ電話を受ける（カメラ画像）
 - ・ [📺]（代替画像）: テレビ電話を受ける（代替画像）
- 3 通話が終了したら [📞]

ネットワークサービス

海外でネットワークサービスを利用する場合はあらかじめ遠隔操作の設定が必要になります。

6

ローミングガイドランス設定

- ・ 日本国内で設定してください。
- [メニュー] ▶ [📞]（サービス）▶ 「その他」▶ 「ローミングガイドランス設定」▶ 「ローミングガイドランス開始」 / 「ローミングガイドランス停止」▶ 「はい」

ローミング時着信規制

- ・ 海外の通信事業者によっては、設定できないことがあります。
- [メニュー] ▶ [⚙️]（設定）▶ 「国際ローミング設定」▶ 「ローミング時着信規制」▶ 「ローミング時着信規制開始」▶ 「全着信規制」 / 「テレビ電話着信規制」▶ ネットワーク暗証番号を入力▶ 「はい」

留守番電話（海外）

- [メニュー] ▶ [⚙️]（設定）▶ 「国際ローミング設定」▶ 「留守番電話（海外）」▶ 「留守番サービス開始」 / 「留守番サービス停止」 / 「留守番メッセージ再生」▶ 「はい」▶ 音声ガイドランスに従って操作する

転送でんわ（海外）

- [メニュー] ▶ [⚙️]（設定）▶ 「国際ローミング設定」▶ 「転送でんわ（海外）」▶ 「転送サービス開始」 / 「転送サービス停止」▶ 「はい」▶ 音声ガイドランスに従って操作する

7

ローミングガイドランス（海外）

- [メニュー] ▶ [⚙️]（設定）▶ 「国際ローミング設定」▶ 「ローミングガイドランス設定（海外）」▶ 「はい」▶ 音声ガイドランスに従って操作する

主要国の国番号

国際電話を利用するときや国際ダイヤルリスト設定などで利用する国番号は、以下の番号を使用してください。

2008年1月現在

ご利用地域	番号	ご利用地域	番号
アメリカ合衆国	1	ドイツ	49
イギリス	44	トルコ	90
イタリア	39	日本	81
インド	91	ニューカレドニア	687
インドネシア	62	ニュージーランド	64
エジプト	20	ノルウェー	47
オーストラリア	61	ハンガリー	36
オーストリア	43	フィジー	679
オランダ	31	フィリピン	63
カナダ	1	フィンランド	358
韓国	82	フランス	33
ギリシャ	30	ブラジル	55
シンガポール	65	ベトナム	84

8

ご利用地域	番号	ご利用地域	番号
スイス	41	ペルー	51
スウェーデン	46	ベルギー	32
スペイン	34	香港	852
タイ	66	マカオ	853
台湾	886	シンガポール	60
タヒチ	689	モルディブ	960
チェコ	420	ロシア	7
中国	86		

* その他の国の番号および詳細については、ドコモの「国際サービスホームページ」を確認してください。

主要国の国際電話アクセス番号（表1）

2007年11月現在

ご利用地域	番号	ご利用地域	番号
アイルランド	00	ドイツ	00
アメリカ合衆国	011	トルコ	00
アラブ首長国連邦	00	ニュージーランド	00
イギリス	00	ノルウェー	00
イタリア	00	ハンガリー	00
インド	00	フィリピン	00
インドネシア	001	フィンランド	00
オーストラリア	0011	フランス	00

9

ユニバーサルナンバー用国際電話識別番号（表2）

2007年11月現在

ご利用地域	番号	ご利用地域	番号
アイルランド	00	中国	00
アメリカ合衆国	011	デンマーク	00
アルゼンチン	00	ドイツ	00
イギリス	00	ニュージーランド	00
イスラエル	014	ノルウェー	00

10

ご利用地域	番号	ご利用地域	番号
イタリア	00	ハンガリー	00
オーストラリア	0011	フィリピン	00
オーストリア	00	フィンランド	990
オランダ	00	フランス	00
カナダ	011	ブラジル	0021
韓国	001	ブルガリア	00
コロンビア	009	ペルー	00
シンガポール	001	ベルギー	00
スイス	00	ポルトガル	00
スウェーデン	00	香港	001
スペイン	00	マレーシア	00
タイ	001	南アフリカ	09
台湾	00	ルクセンブルク	00

お問い合わせについて

海外での紛失や盗難、精算、故障については、クイックマニュアル（海外利用編）表紙の「海外での紛失、盗難、精算などについて」、またはP1の「海外での故障に関して」までお問い合わせください。

- ・ 各お問い合わせ番号の先頭には、滞在先に割り当てられている「主要国の国際電話アクセス番号（表1）」または「ユニバーサルナンバー用国際識別番号（表2）」が必要になります。

11

「ドコモeサイト」では住所変更、料金プラン変更などの各種手続き、資料請求を承っております。

i モードから i Menu ⇒ 料金&お申込・設定 ⇒ 各種手続き (ドコモeサイト) **パケット通信料無料**

パソコンから My DoCoMo (<http://www.mydocomo.com/>) ⇒ 各種手続き (ドコモeサイト)

※ i モードからご利用になる場合、「ネットワーク暗証番号」が必要となります。

※ i モードからご利用になる場合のパケット通信料は無料です。海外からのアクセスの場合は有料となります。

※パソコンからご利用になる場合、「DoCoMo ID / パスワード」が必要となります。

※「ネットワーク暗証番号」および「DoCoMo ID / パスワード」をお持ちでない方・お忘れの方は、取扱説明書裏面の総合お問い合わせ先にご相談ください。

※ご契約内容によってはご利用いただけない場合があります。

※システムメンテナンスなどにより、ご利用になれない場合があります。

マナーもいっしょに携帯しましょう

FOMA 端末を使用する場合は、周囲の方の迷惑にならないように注意しましょう。

こんな場合は必ず電源を切りましょう

■ 使用禁止の場所にいる場合

航空機内、病院内では、必ずFOMA 端末の電源を切ってください。

※ 医用電気機器を使用している方がいるのは病棟内だけではなく、

ロビーや待合室などでも、必ず電源を切ってください。

■ 満員電車の中など、植込み型心臓ペースメーカおよび植込み型除細動器を装着した方が近くにいる可能性がある場合
植込み型心臓ペースメーカおよび植込み型除細動器に悪影響を与える恐れがあります。

こんな場合は公共モードに設定しましょう

■ 運転中の場合

運転中の携帯電話を手で保持しての使用は罰則の対象となります。

※ やむを得ず電話を受ける場合は、ハンズフリーで「かけ直す」ことを伝え、安全な場所に停車してから発信してください。

■ 劇場・映画館・美術館など公共の場所にいる場合

静かにすべき公共の場所でFOMA 端末を使用すると、周囲の方への迷惑になります。

使用する場所や声・着信音の大きさに注意しましょう

■ レストランやホテルのロビーなどの静かな場所でFOMA 端末を使用する場合は、声の大きさなどに気をつけましょう。

■ 街の中では、通行の妨げにならない場所で使用しましょう。

プライバシーに配慮しましょう

📢 カメラ付き携帯電話を利用して撮影や画像送信を行う際は、プライバシーなどにご配慮ください。

こんな機能が公共のマナーを守ります

かかってきた電話に応答しない設定や、FOMA 端末から鳴る音をすべて消す設定など、便利な機能があります。

● **公共モード (ドライブモード / 電源 OFF)**

電話をかかってきた相手に運転中もしくは通話を控える必要のあるような場所 (電車、バス、映画館など) にいるため、電話に出られない旨のガイダンスを流し、通話を切ります。→P72、P73

● **伝言メモ**

電話に出られない場合に、電話をかかってきた相手の用件を録音します。→P74

● **バイブレータ**

電話がかかってきたことを、振動でお知らせします。→P98

● **マナーモード / オリジナルマナーモード**

ボタン確認音や着信音など FOMA 端末から鳴る音をすべて消します (マナーモード)。→P100
マナーモードの動作を変更することもできます (オリジナルマナーモード)。→P101

この印刷物はリサイクルに配慮して製本されています。不要となった際、回収、リサイクルに出しましょう。

総合お問い合わせ先 (DoCoMo インフォメーションセンター)

■ドコモの携帯電話からの場合

☎ (局番なしの) 151 (無料)

※一般電話などからはご利用できません。

■一般電話などからの場合

☎ 0120-800-000

※携帯電話、PHSからでもご利用になれます。

●ダイヤルの番号をよくご確認の上、お間違いのないようにおかけください。

海外での紛失、盗難、精算などについて (DoCoMo インフォメーションセンター) (24時間受付)

ドコモの携帯電話からの場合

**滞在国の国際電話
アクセス番号(表1) -81-3-5366-3114* (無料)**

※一般電話などからかけた場合には、日本向け通話料がかかります。

※FOMA L705IXからご利用の場合は+81-3-5366-3114でつながります(「+」は「0」ボタンを1秒以上押します)。

一般電話などからの場合

ユニバーサルナンバー

**ユニバーサルナンバー用
国際電話識別番号(表2) -800-0120-0151***

※滞在国内通話料などがかかる場合があります。

※主要国の国際電話アクセス番号(表1)/ユニバーサルナンバー用国際電話識別番号(表2)は、取扱説明書P356をご覧ください。

●紛失・盗難などにあわれたら、速やかに利用中断手続きをお取りください。

●お客さまが購入されたFOMA端末に故障が発生した場合は、ご帰国後にドコモ指定の故障取扱窓口へご持参ください。



マナーもいっしょに携帯しましょう。

○公共の場所で携帯電話をご利用の際は、周囲の方への心くばりを忘れずに。

故障お問い合わせ先

■ドコモの携帯電話からの場合

☎ (局番なしの) 113 (無料)

※一般電話などからはご利用できません。

■一般電話などからの場合

☎ 0120-800-000

※携帯電話、PHSからでもご利用になれます。

●ダイヤルの番号をよくご確認の上、お間違いのないようにおかけください。

●なお、詳しくはFOMA端末などに添付の「全国サービスステーション一覧」をご確認ください。

海外での故障に関して (ネットワークテクニカルオペレーションセンター) (24時間受付)

ドコモの携帯電話からの場合

**滞在国の国際電話
アクセス番号(表1) -81-3-6718-1414* (無料)**

※一般電話などからかけた場合には、日本向け通話料がかかります。

※FOMA L705IXからご利用の場合は+81-3-6718-1414でつながります(「+」は「0」ボタンを1秒以上押します)。

一般電話などからの場合

ユニバーサルナンバー

**ユニバーサルナンバー用
国際電話識別番号(表2) -800-5931-8600***

※滞在国内通話料などがかかる場合があります。

※主要国の国際電話アクセス番号(表1)/ユニバーサルナンバー用国際電話識別番号(表2)は、取扱説明書P356をご覧ください。

販売元 NTT DoCoMo グループ

株式会社NTTドコモ北海道

株式会社NTTドコモ東北

株式会社NTTドコモ

株式会社NTTドコモ東海

株式会社NTTドコモ北陸

株式会社NTTドコモ関西

株式会社NTTドコモ中国

株式会社NTTドコモ四国

株式会社NTTドコモ九州

製造元 LG電子ジャパン株式会社



Li-ion

環境保全のため、不要になった電池はNTT DoCoMoまたは代理店、リサイクル協力店などにお持ちください。



大豆油インキを使用しています。

再生紙を使用しています

'08.2 (1.3版)
MMBB0221584

FOMA® L705iXパソコン接続マニュアル

FOMA端末から利用できるデータ通信について	1
ご利用にあたっての留意点	1
お使いになる前に	2
データ通信の用語一覧	2
データ転送（OBEX™通信）の準備の流れ	3
データ通信の準備の流れ	3
FOMA端末とパソコンを接続する	4
インストール／アンインストール時の注意点	5
L705iX通信設定ファイル（ドライバ）をインストールする	5
インストールしたL705iX通信設定ファイル（ドライバ）を確認する	9
L705iX通信設定ファイル（ドライバ）をアンインストールする	10
FOMA PC設定ソフトを使って通信の設定を行う	
FOMA PC設定ソフトについて	10
FOMA PC設定ソフトを使用した通信設定の順序	11
FOMA PC設定ソフトをインストールする	11
通信の設定を行う	13
設定した通信を実行する	15
FOMA PC設定ソフトをアンインストールする	16
通信設定最適化	17
接続先（APN）の設定	18
FOMA PC設定ソフトを使わずに通信の設定を行う	
ダイヤルアップネットワークの設定	19
通信を行う	26
ATコマンドについて	27
ATコマンド一覧	28

パソコン接続マニュアルについて

本マニュアルでは、FOMA L705iXでデータ通信をする際に必要な事項についての説明をはじめ、CD-ROM内の「L705iX通信設定ファイル（ドライバ）」「FOMA PC設定ソフト」のインストール方法などを説明しています。お使いの環境によっては操作手順や画面が一部異なる場合があります。

FOMA端末から利用できる データ通信について

FOMA 端末をパソコンと接続して、パケット通信とデータ転送（OBEX™通信）によるデータ通信をご利用いただけます。

- 64Kデータ通信には対応していません。
- Remote Wakeupには対応していません。
- FAX通信はサポートしていません。
- ドコモのPDA「musea」や「sigmarion II」「sigmarion III」には対応していません。

データ転送（OBEX™通信）

画像や音楽、電話帳、メールなどのデータを、他のFOMA端末やパソコンなどとの間で送受信します。

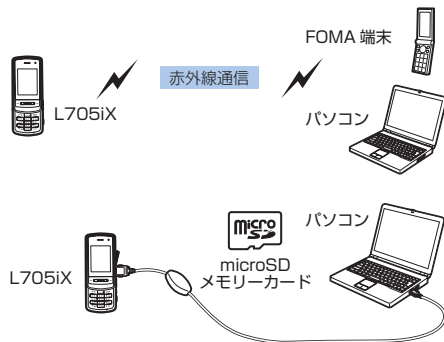

- FOMA 充電機能付USB接続ケーブル01 / 02 (別売)
- microSDメモリーカード
- ドコモケータイdatalink

パケット通信

送受信したデータ量に応じて通信料金がかかる※1通信方式です。ネットワークに接続したままの状態が必要なときにのみデータを送受信する使いかたに適しています。通信環境やネットワークの混雑状況の影響により通信速度が変化するベストエフォート方式による提供です。ドコモのインターネット接続サービス「mopera U」など、FOMAパケット通信に対応した接続先を利用して、受信最大7.2Mbps / 送信最大384kbps（ベストエフォート方式）※2の速度でデータ通信を行うことができます。

※1：多量のデータ通信を行うと、通信料金が高額になりますのでご注意ください。

※2：・最大7.2Mbps・最大384kbpsとは、技術規格上の最大値であり、実際の通信速度を示すものではありません。実際の通信速度は、ネットワークの混み具合や、通信環境により異なります。

- ・最大7.2Mbpsによる通信は、ネットワークが対応後にご利用可能となります。
- ・FOMAハイスピードエリア外やmoperaなどHIGH-SPEEDに対応していないアクセスポイントに接続するときは、送受信ともに最大384kbpsによる通信となります。

FOMA L705iXは、海外でもW-CDMAのパケット通信に対応したアクセスポイントを利用して、データ通信ができます。

ご利用にあたっての留意点

インターネットサービスプロバイダの利用 料について

インターネットを利用する場合は、ご利用になるインターネットサービスプロバイダ（以降プロバイダ）に対する利用料が必要になります。この利用料は、FOMAサービスの利用料とは別に直接プロバイダにお支払いいただけます。利用料の詳細については、ご利用のプロバイダにお問い合わせください。

ドコモのインターネット接続サービス「mopera U」または「mopera」をご利用いただけます。「mopera U」をご利用いただく場合は、お申し込みが必要（有料）となります。「mopera」をご利用いただく場合は、お申し込み手続き不要、月額使用料無料です。

接続先（プロバイダなど）の設定について

パケット通信を行うときはパケット通信対応の接続先をご利用ください。

- DoPaのアクセスポイントには接続できません。

ネットワークアクセス時のユーザ認証について

接続先によっては、接続時にユーザ認証（IDとパスワード）が必要な場合があります。その場合は、通信ソフト（ダイヤルアップネットワーク）でIDとパスワードを入力して接続してください。IDとパスワードは接続先のプロバイダまたは接続先のネットワーク管理者から付与されます。詳細については、プロバイダまたは接続先のネットワーク管理者にお問い合わせください。

パケット通信の条件

FOMA 端末とパソコンなどを接続して通信を行うには、次の条件※が必要になります。ただし、条件が整っていても基地局の混雑状況や電波状態によって通信できないことがあります。

- FOMA 充電機能付USB接続ケーブル 01 / 02（別売）が利用できるパソコンであること
- FOMAサービスエリア内であること
- アクセスポイントがFOMAのパケット通信に対応していること

※：日本国内の場合です。

お使いになる前に

動作環境について

データ通信を利用するためのパソコンの動作環境は次のとおりです。

項目	必要環境
パソコン本体	<ul style="list-style-type: none">PC-AT互換機でCD-ROMドライブが使用できる機器USBポート(Universal Serial Bus Specification Rev1.1/2.0準拠)ディスプレイ解像度800×600ドット、High Color (65,536色)以上を推奨
OS*1	<ul style="list-style-type: none">Windows Vista、Windows XP、Windows 2000 (各日本語版)
必要メモリ	<ul style="list-style-type: none">Windows Vista : 512Mバイト以上Windows XP : 128Mバイト以上*2Windows 2000 : 64Mバイト以上*2
ハードディスク容量	<ul style="list-style-type: none">5Mバイト以上の空き容量*2

*1 : OSアップグレードからの動作は保証いたしかねます。
*2 : 必要メモリ、ハードディスク容量は、パソコンのシステム構成によって異なる場合があります。

- メニューが動作する推奨環境はMicrosoft Internet Explorer 6.0以降です。CD-ROMをセットしてもメニューが表示されない場合は次の手順で操作してください。
 - ①「スタート」▶「マイコンピュータ」を順にクリックする
 - ② CD-ROMのアイコンを右クリック▶「開く」を選択
 - ③「index.html」をダブルクリックする

※ : Windows Vistaの場合、推奨環境はMicrosoft Internet Explorer 7.0以降です。

付属のCD-ROMをパソコンにセットすると、次のような警告画面が表示される場合があります。この警告は、Microsoft Internet Explorerのセキュリティの設定によって表示されますが、使用には問題ありません。

[はい] をクリックしてください。

- 画面はWindows XPを使用した場合の例です。お使いのパソコンの環境により異なる場合があります。

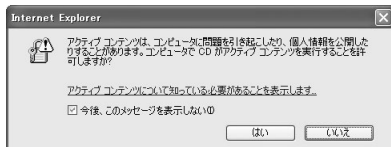

必要な機器について

データ通信を利用するには、FOMA端末とパソコン以外に次の機器、およびソフトウェアが必要です。

- FOMA 充電機能付USB接続ケーブル 01/02 (別売) またはFOMA USB接続ケーブル (別売)
- FOMA L705iX用CD-ROM (付属品)

お知らせ

- USBケーブルは、専用のFOMA 充電機能付USB接続ケーブル 01/02、またはFOMA USB接続ケーブルをお買い求めください。パソコン用のUSBケーブルはコネクタ部の形状が異なるため使用できません。
- 本書は、FOMA 充電機能付USB接続ケーブル 01/02を使用した場合の説明となっています。
- USB HUBを使用すると、正常に動作しない場合があります。

データ通信の用語一覧

■ APN :

Access Point Nameの略です。パケット通信の接続先(プロバイダやLANなど)を識別するときに使用されます。例えば、ドコモのインターネット接続サービス「mopera U」のAPNは「mopera.net」となります。

■ cid :

Context Identifierの略です。パケット通信の接続先(APN)をFOMA端末に登録するときに付ける登録番号です。本FOMA端末では1~11までのcidを使って11件のAPNを登録できます。

■ DNS :

Domain Name Systemの略です。URLなどに含まれる「nttdocomo.co.jp」などの表現を、コンピュータが読み込めるように数字のみのアドレスに変換するシステムです。

■ PDP type :

PDPIは、Packet Data Protocolの略です。パケット通信の方式を表します。FOMA L705iXは、通常はPPP接続方式とIP接続方式に対応しており、プロバイダなど接続先が指定する方式を選択できます。

接続先が指定するPDP typeにつきましては、プロバイダまたは接続先のネットワーク管理者にお問い合わせください。

■ QoS :

Quality of Serviceの略です。ネットワークのサービス品質を示します。FOMA端末ではデータの通信速度の条件を指定できます。*

※ : 接続時の速度は通信状況などによって可変します。

■ 通信設定最適化：

FOMAネットワークでパケット通信を行うときに、TCP/IPの伝送能力を最大限に生かすためのTCPパラメータです。

FOMA端末の通信性能を最大限に活用するには、TCPパラメータの最適化が必要となります。

■ パソコンの管理者権限：

Windowsのシステムのすべてにアクセスできる権限のことです。通常、管理者権限を持たないユーザー（アカウント）は、L705iX通信設定ファイル（ドライバ）やFOMA PC設定ソフトなどのインストール／アンインストールができません。

データ転送（OBEX™通信）の準備の流れ

FOMA 充電機能付USB接続ケーブル 01 / 02（別売）をご利用になる場合には、L705iX通信設定ファイルをインストールしてください。

L705iX通信設定ファイルをダウンロード、インストールする

- 付属のCD-ROMからインストール
または
- ドコモのホームページからダウンロードし、インストール

データ転送

データ通信の準備の流れ

FOMA端末とパソコンを接続してパケット通信を利用する場合の準備の流れは次のとおりです。

FOMA端末の「USBモード設定」が「通信モード」に設定されていることを確認する。→P4

FOMA端末とパソコンをFOMA 充電機能付USB接続ケーブル 01 / 02（別売）で接続する→P4

L705iX通信設定ファイルをダウンロード、インストールする

- 付属のCD-ROMからインストール
または
- ドコモのホームページからダウンロードし、インストール

インストール後の確認をする→P9

FOMA PC設定ソフトを使用して接続先を設定する→P10

FOMA PC設定ソフトを使用しないで接続先とダイヤルアップネットワークを設定する→P19

接続する→P15、P26

[L705iX通信設定ファイルとFOMA PC設定ソフトについて](#)

L705iX通信設定ファイル（ドライバ）

FOMA端末とパソコンをFOMA 充電機能付USB接続ケーブル 01 / 02で接続して、パケット通信やファイル転送をするために必要なソフトウェア（ドライバ）です。

FOMA PC設定ソフト

パケット通信の接続先（APN）やダイヤルアップなどの設定を簡単に行うためのソフトウェアです。

FOMA 端末とパソコンを接続する

FOMA 端末とパソコンをFOMA 充電機能付USB 接続ケーブル 01 / 02 (別売) で接続する方法について説明します。

USBモード設定

USBモードを設定する

FOMA 端末の「USBモード設定」を「通信モード」にします。

- 1 [メニュー]▶[設定]▶[その他]▶「USBモード設定」



2 「通信モード」

FOMA 端末とパソコンをFOMA 充電機能付USB接続ケーブル 01 / 02 (別売) で接続する

- 1 FOMA 端末の外部接続端子キャップを開け(①)、FOMA 充電機能付USB接続ケーブル 01 / 02の外部接続コネクタをラベル面を上にしてまっすぐ「カチッ」と音がするまで差し込む(②)
- 2 FOMA 充電機能付USB接続ケーブル 01 / 02のUSBコネクタをパソコンのUSB端子に接続する(③)

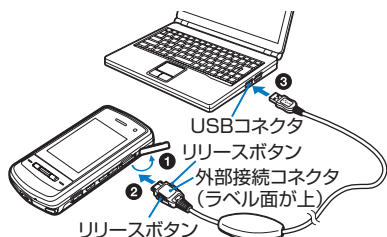

取り外しかた

- ① FOMA 充電機能付USB接続ケーブル 01 / 02 (別売) の外部接続コネクタのリリースボタンを押しながら、まっすぐ引き抜く(①)

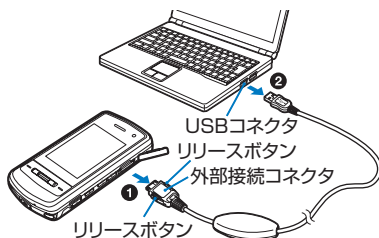

- ② パソコンのUSB端子からFOMA 充電機能付USB接続ケーブル 01 / 02を引き抜く(②)

お知らせ

- 通信の切断、誤動作、データ消失の原因となるため、データ通信中にFOMA 充電機能付USB接続ケーブル 01 / 02を取り外さないでください。
- FOMA 充電機能付USB接続ケーブル 01 / 02のコネクタは無理に接続しないでください。故障の原因となります。各コネクタの向きや角度が正しくないと、接続できません。各コネクタの向きや角度が正しいときは、強い力を入れてなくてもスムーズに接続できるようになっています。うまく接続できないときは、無理に行わずに、もう一度コネクタの向きや角度、形状などを確認してください。
- FOMA 充電機能付USB接続ケーブル 01 / 02は無理に取り外さないでください。無理に引っ張るとすると故障の原因となります。

インストール／アンインストール時の注意点

L705iX通信設定ファイル（ドライバ）やFOMA PC設定ソフトのインストール／アンインストール時は、次の点にご注意ください。

- インストール／アンインストールを行う場合は、必ずパソコンの管理者権限を持ったアカウントで行ってください。それ以外のアカウントでインストール／アンインストールを行うとエラーになります。パソコンの管理者権限に関する設定や操作については、各パソコンメーカーまたはマイクロソフト社にお問い合わせください。
- インストール／アンインストールを行う前に、他のソフトウェアが稼動していないことを確認してください。稼動している場合は、ソフトウェアを終了させてから行ってください。

Windows Vistaの場合

「ユーザーアカウント制御」画面が表示された場合は、「許可」または「続行」をクリックするか、パスワードを入力して [OK] をクリックしてください。パソコンの管理者権限に関する設定や操作については、各パソコンメーカーまたはマイクロソフト社にお問い合わせください。

L705iX通信設定ファイル（ドライバ）をインストールする

FOMA端末とパソコンをはじめてFOMA 充電機能付USB接続ケーブル 01／02（別売）で接続する場合は、L705iX通信設定ファイルをインストールしておく必要があります。

- L705iX通信設定ファイルのインストールは、必ずFOMA端末とパソコンが接続されていない状態で開始してください。
- 操作の前に、必ず「インストール／アンインストール時の注意点」（P5）を参照してください。

Windows Vistaにインストールする場合

1 FOMA L705iX用CD-ROMをパソコンにセットする

「FOMA L705iX CD-ROM」画面が表示されます。



- パソコンの設定によっては、表示されない場合があります。その場合は、操作3に進みます。

2 画面右上の [X] をクリックする

「FOMA L705iX CD-ROM」画面が消えます。

3 パソコンとFOMA端末を接続する

パソコンの画面のタスクバーから「新しいハードウェアが見つかりました」というポップアップメッセージが数秒間表示されます。

- 接続方法→P4
- FOMA 端末の電源が入っている状態で接続してください。

4 「ドライバソフトウェアを検索してインストールします(推奨)」をクリックする

- クリック後、パソコンの画面のタスクバーから「デバイス ドライバソフトウェアをインストールしています」というポップアップメッセージが数秒間表示されます。
- L705iX通信設定ファイルを同じパソコンに2回以上インストールした場合は、次の画面が表示されず、パソコンの画面のタスクバーから「デバイスドライバソフトウェアが正しくインストールされました」というポップアップメッセージが数秒間表示され、自動的にインストールが完了することがあります。その場合は、続いてL705iX通信設定ファイルが正しくインストールされていることを確認してください。→P9

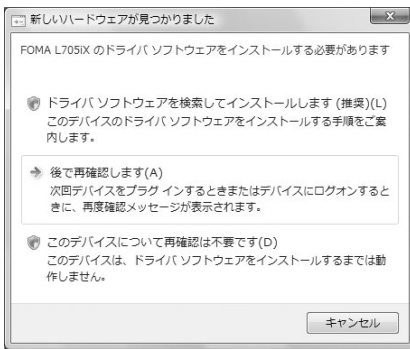

5 「ディスクはありません。他の方法を試します」をクリックする



6 「コンピュータを参照してドライバソフトウェアを検索します(上級)」をクリックする



7 L705iX通信設定ファイル(ドライバ)の検索先を入力▶[次へ]をクリックする

検索先として、「次の場所でドライバソフトウェアを検索します」欄に「<CD-ROMドライブ名>: ¥guide¥L705iX_USB_Driver¥Drivers ¥WinVista32」と入力します。



8 インストールの終了画面で[閉じる]をクリックする

この後、操作6～8を2回行い、L705iX通信設定ファイルをすべてインストールします。

すべてのL705iX通信設定ファイルのインストールが完了すると、パソコンの画面のタスクバーから「デバイス ドライバソフトウェアが正しくインストールされました」というポップアップメッセージが数秒間表示されます。
続いて、L705iX通信設定ファイルが正しくインストールされていることを確認してください。→P9

Windows XPにインストールする場合

1 FOMA L705iX用CD-ROMをパソコンにセットする

「FOMA L705iX CD-ROM」画面が表示されません。



・パソコンの設定によっては、表示されない場合があります。その場合は、操作3に進みます。

2 画面右上の[X]をクリックする

「FOMA L705iX CD-ROM」画面が消えます。

3 パソコンとFOMA端末を接続する

パソコンの画面のタスクバーから「新しいハードウェアが見つかりました」というポップアップメッセージが数秒間表示されます。

- 接続方法→P4
- FOMA 端末の電源が入っている状態で接続してください。

4 「いいえ、今回は接続しません」を選択▶ [次へ]をクリックする

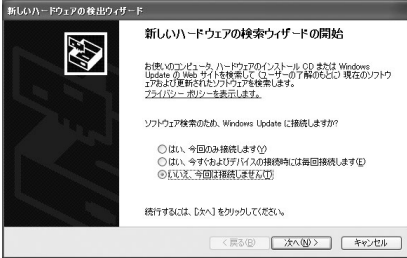

5 「一覧または特定の場所からインストールする(詳細)」を選択▶ [次へ]をクリックする

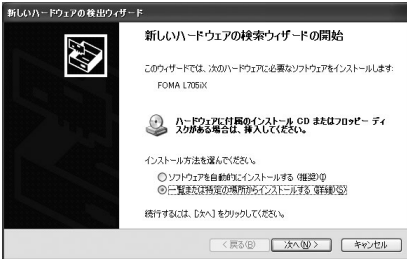

6 「次の場所で最適なドライバを検索する」を選択▶「リムーバブルメディア(フロッピー、CD-ROMなど)を検索」のチェックを外す▶「次の場所を含める」にチェックを入れる▶L705iX通信設定ファイル(ドライバ)の検索先を入力▶[次へ]をクリックする

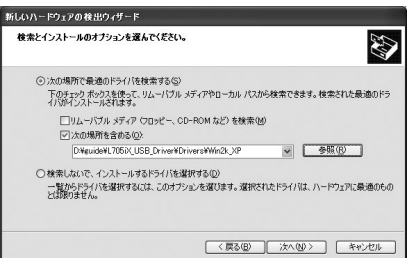

■ 最適なソフトウェアの選択画面が表示された場合

パソコンの状況によっては、次のような画面が表示される場合があります。

その場合は「<CD-ROMドライブ名>: ¥ guide¥L705iX_USB_Driver¥Drivers ¥Win2k_XP」を選択▶[次へ]をクリックして、インストールを続けてください。



7 新しいハードウェアの検索ウィザードの完了画面で[完了]をクリックする

この後、操作4～7を2回行い、L705iX通信設定ファイルをすべてインストールします。

すべてのL705iX通信設定ファイルのインストールが完了すると、パソコンの画面のタスクバーから「新しいハードウェアがインストールされ、使用準備ができました」というポップアップメッセージが数秒間表示されます。続いて、L705iX通信設定ファイルが正しくインストールされていることを確認してください。→P9

Windows 2000にインストールする場合

1 FOMA L705iX用CD-ROMをパソコンにセットする

「FOMA L705iX CD-ROM」画面が表示されます。



- パソコンの設定によっては、表示されない場合があります。その場合は、操作3に進みます。

2 画面右上の **X** をクリックする
「FOMA L705iX CD-ROM」画面が消えます。

3 パソコンとFOMA端末を接続する
「新しいハードウェアが見つかりました」画面が数秒間表示されます。

- 接続方法→P4
- FOMA 端末の電源が入っている状態で接続してください。

4 [次へ]をクリックする

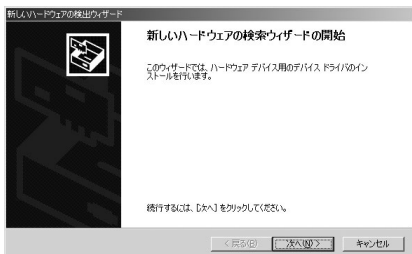

5 「デバイスに最適なドライバを選択する(推奨)」を選択▶[次へ]をクリックする

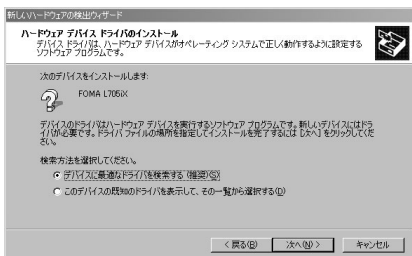

6 「場所を指定」を選択▶[次へ]をクリックする

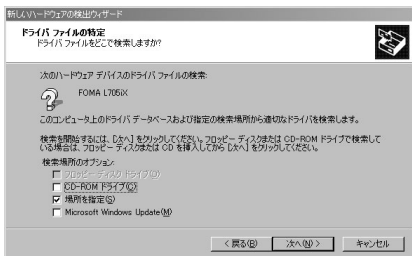

7 L705iX通信設定ファイル(ドライバ)の検索先を入力▶[OK]をクリックする

検索先として、「製造元のファイルのコピー元」欄に「<CD-ROMドライブ名>: ¥guide¥L705iX_USB_Driver¥Drivers¥Win2k_XP」と入力します。

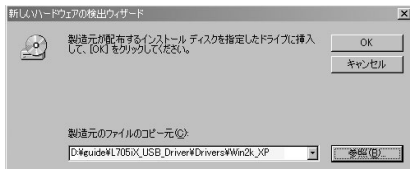

8 ドライバ名を確認▶[次へ]をクリックする

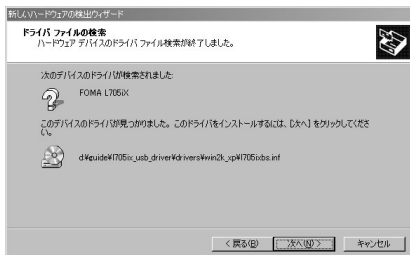

9 新しいハードウェアの検索ウィザードの完了画面で[完了]をクリックする

この後、操作4~9を2回行い、L705iX通信設定ファイルをすべてインストールします。

接続後、L705iX通信設定ファイルが自動的にインストールされます。すべてのL705iX通信設定ファイルのインストールが完了すると、パソコンの画面のタスクバーから「新しいハードウェアがインストールされ、使用準備ができました」というポップアップメッセージが数秒間表示されます。続いて、L705iX通信設定ファイルが正しくインストールされていることを確認してください。→P9

インストールしたL705iX通信設定ファイル(ドライバ)を確認する

L705iX通信設定ファイルが正しくインストールされていることを確認します。

例：Windows XPの場合

1 「スタート」▶「コントロールパネル」▶「パフォーマンスとメンテナンス」▶「システム」を順にクリックする

■ Windows Vistaの場合

「スタート」▶「コントロールパネル」▶「システムとメンテナンス」を順にクリックします。

■ Windows 2000の場合

「スタート」▶「設定」▶「コントロールパネル」▶「システム」を順にクリックします。

2 「ハードウェア」タブをクリック▶「デバイスマネージャ」をクリックする

■ Windows Vistaの場合

「デバイスマネージャ」▶【続行】を順にクリックします。

■ Windows 2000の場合

「デバイスマネージャ」タブをクリックします。

3 各デバイス表示をクリックして、インストールされたドライバ名を確認する

「USB (Universal Serial Bus) コントローラ」▶「ポート (COMとLPT)」▶「モデム」の各デバイスにすべてのドライバが表示されていることを確認します。

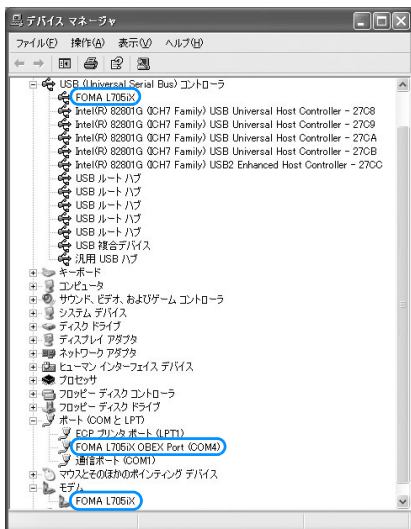

Windows XPの場合

デバイス表示	ドライバ名
USB (Universal Serial Bus) コントローラ	FOMA L705iX
ポート (COMとLPT)	FOMA L705iX OBEX Port
モデム	FOMA L705iX

FOMA端末の通信ポート番号を確認するには

FOMA PC設定ソフトを使わずに通信の設定を行うときなどに、FOMA端末のモデム名や通信ポート (COMポート) の番号が必要になる場合があります。デバイスマネージャ画面から確認する方法を説明します。

① FOMA端末とパソコンを接続する

- 接続方法→P4

② 「L705iX 通信設定ファイル (ドライバ) を確認する」の操作1~2を行う

③ 「モデム」をクリック▶「FOMA L705iX」を選択▶メニューバーから【操作】▶【プロパティ】を順にクリック▶「モデム」タブをクリックする「ポート:」の右側にFOMA端末のCOMポート番号が表示されます。

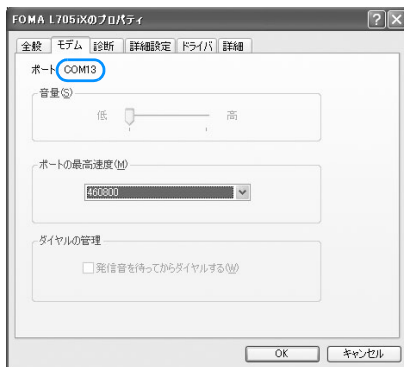

L705iX通信設定ファイル(ドライバ)をアンインストールする

L705iX通信設定ファイルのアンインストールが必要な場合は、次の手順で行います。

- L705iX通信設定ファイルのアンインストールは、必ずFOMA端末とパソコンが接続されていない状態で開始してください。
- 操作の前に、必ず「インストール/アンインストール時の注意点」(P5)を参照してください。

例：Windows XPの場合

1 「スタート」▶「コントロールパネル」▶「プログラムの追加と削除」を順にクリックする

「プログラムの追加と削除」画面が表示されます。

■ Windows Vistaの場合

「スタート」▶「コントロールパネル」▶「プログラムのアンインストール」を順にクリックします。

■ Windows 2000の場合

「スタート」▶「設定」▶「コントロールパネル」を順にクリック▶「アプリケーションの追加と削除」をダブルクリックします。

2 「FOMA L705iX USB」を選択▶「変更と削除」をクリックする

■ Windows Vistaの場合

「アンインストールと変更」▶「続行」をクリックします。

3 [OK]をクリックする

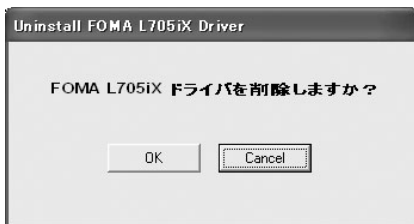

4 アンインストールの確認画面で[OK]をクリックする

アンインストールが終了します。

お知らせ

- L705iX通信設定ファイルをインストールするときに、FOMA PC接続ケーブル(別売)が外れたり、パソコンで「キャンセル」を押してインストールを中止したりすると、正常にインストールされない場合があります。このような場合は、アンインストールの操作を行ってL705iX通信設定ファイルを一度削除してから、再度インストールしてください。

FOMA PC設定ソフトについて

FOMA端末をパソコンに接続してパケット通信を行うには、通信に関するさまざまな設定が必要です。FOMA PC設定ソフトを使用すると、次の設定を簡単に行うことができます。

■ かんたん設定

ガイドに従い操作することで「FOMAデータ通信用ダイヤルアップの作成」や「通信設定の最適化」などを簡単に行います。

■ 通信設定の最適化

「FOMA」パケット通信」を利用する前に、パソコン内の通信設定を最適化します。

通信性能を最大限に活用するには、通信設定の最適化が必要になります。

■ 接続先 (APN) の設定

パケット通信に必要な接続先 (APN) の設定を行います。

FOMAパケット通信の接続先には、電話番号は使用しません。

あらかじめ接続先ごとに、FOMA 端末にAPN (Access Point Name) と呼ばれる接続先名を登録し、その登録番号 (cid) を接続先番号欄に指定して接続します。

お買い上げ時、cid1 には「mopera」の接続先 (APN) 「mopera.ne.jp」、cid3には「mopera U」の接続先 (APN) 「mopera.net」が登録されています。

お知らせ

- FOMA PC設定ソフトを使わずに、パケット通信の設定を行う方法もあります。→P19
- FOMA PC設定ソフト (バージョン4.0.0) 以前の古いバージョン (以後旧FOMA PC設定ソフトと呼ばれます) がインストールされている場合は、あらかじめ旧FOMA PC設定ソフトをアンインストールしてください。バージョンの確認方法→P12

FOMA PC設定ソフトを使用した通信設定の順序

ステップ1 FOMA PC設定ソフトをインストールする

FOMA PC設定ソフトをパソコンにインストールします。

- インストール方法→P11
- 旧FOMA PC設定ソフトがインストールされている場合は、FOMA PC設定ソフトをインストールする前にアンインストールしてください。旧FOMA PC設定ソフトがインストールされている場合は、FOMA PC設定ソフトはインストールできません。

ステップ2 設定前の準備をする

設定の前にFOMA端末がパソコンに接続されていること、L705iX通信設定ファイルが正しくインストールされ、FOMA端末がパソコンに認識されていることを確認してください。

- FOMA端末とパソコンの接続方法→P4
- L705iX通信設定ファイルの確認方法→P9
- FOMA端末がパソコンに正しく認識されていない場合は、L705iX通信設定ファイルをインストールしてください。→P5

ステップ3 かんたん設定を使用して各種設定をする

FOMA PC設定ソフトのかんたん設定を使用して、通信の各種設定をします。

- mopera Uを利用したパケット通信の設定方法→P13
- その他のプロバイダを利用したパケット通信の設定方法→P14
- 通信設定の最適化→P17
- 接続先 (APN) の設定→P18

ステップ4 インターネットに接続する

設定後、インターネットに接続します。

- 接続方法→P15

FOMA PC設定ソフトをインストールする

- 操作の前に、必ず「インストール/アンインストール時の注意点」(P5)を参照してください。

例：Windows XPの場合

1 付属のFOMA L705iX用CD-ROMをパソコンにセットする

「FOMA L705iX CD-ROM」画面が表示されません。



2 「データリンクソフト・各種設定ソフト」をクリックする

3 「FOMA PC設定ソフト」の「インストール」をクリックする

「インストール」をクリックすると、次のような警告画面が表示される場合があります。この警告は、Microsoft Internet Explorer のセキュリティの設定によって表示されますが、使用には問題ありません。

- 「ファイルのダウンロード - セキュリティの警告」画面が表示された場合
「実行」をクリックします。



■「Internet Explorer-セキュリティの警告」画面が表示された場合

【実行する】をクリックします。



4 インストール画面で「次へ」をクリックする

旧W-TCP設定ソフトおよび旧FOMAデータ通信設定ソフトなどがインストールされているという画面が表示された場合は、P12を参照してください。

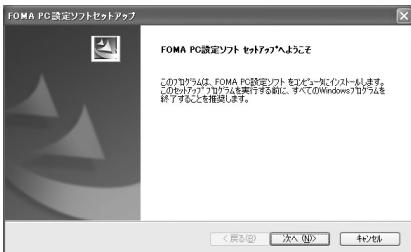

5 FOMA PC設定ソフトの使用許諾契約書の内容を確認し、契約内容に同意する場合は「はい」をクリックする

【いいえ】をクリックすると、インストールは中止されます。

6 セットアップタイプを選択▶「次へ」をクリックする

「タスクトレイに常駐する」にチェックを付けると、インストール後、(通信設定最適化→P17)がパソコンの画面右下(通常)のタスクトレイに常駐します。通信設定最適化を簡単に起動できるため、常駐させることをおすすめします。

- チェックを外してもFOMA PC設定ソフトはインストールできます。インストール後に常駐させる場合は、FOMA PC設定ソフトの起動画面で「メニュー」をクリックし、「通信設定最適化をタスクトレイに常駐させる」を選択してください(常駐に設定されている場合は選択できません)。

■ Windows Vistaの場合 操作7へ進みます。

7 インストール先を確認▶「次へ」をクリックする

変更がある場合は【参照】をクリックし、任意のインストール先を指定して【次へ】をクリックしてください。

ハードディスク容量が不足する場合などには、違うドライブにインストールすることもできますが、通常はそのまま次の操作へお進みください。

8 プログラムフォルダのフォルダ名を確認 ▶「次へ」をクリックする

変更がある場合は新規フォルダ名を入力し、【次へ】をクリックしてください。

9 【完了】をクリックする

セットアップを完了すると、「FOMA PC設定ソフト」が起動します。このまま各種設定を開始できます。

FOMA PC設定ソフトのインストール時に表示される警告画面や確認画面について

旧W-TCP設定ソフトがインストールされている場合

警告画面が表示されます。

Windows Vistaの場合は「プログラムのアンインストール」、Windows XPの場合は「プログラムの追加と削除」、Windows 2000の場合は「アプリケーションの追加と削除」から旧バージョンの「W-TCP設定ソフト」を削除してください。

旧FOMAデータ通信設定ソフトがインストールされている場合

警告画面が表示されます。

Windows Vistaの場合は「プログラムのアンインストール」、Windows XPの場合は「プログラムの追加と削除」、Windows 2000の場合は「アプリケーションの追加と削除」から旧バージョンの「FOMAデータ通信設定ソフト」を削除してください。

旧FOMA PC設定ソフトがインストールされている場合

警告画面が表示されます。

Windows Vistaの場合は「プログラムのアンインストール」、Windows XPの場合は「プログラムの追加と削除」、Windows 2000の場合は「アプリケーションの追加と削除」から旧バージョンの「FOMA PC設定ソフト」を削除してください。

インストールの途中で【キャンセル】や【いいえ】をクリックした場合

セットアップの中止画面が表示されます。

インストールを継続する場合は【いいえ】をクリックしてください。中止する場合は【はい】をクリックして、確認画面で【完了】をクリックしてください。

FOMA PC設定ソフトのバージョン情報を確認するには

FOMA PC設定ソフトを起動後、「メニュー」▶「バージョン情報」を順にクリックすると、バージョン情報画面が表示されます。

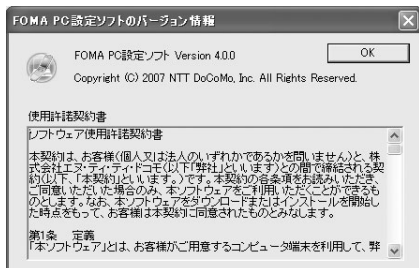

通信の設定を行う

FOMA PC設定ソフトを使用したパケット通信の各種設定について説明します。

※ FOMA PC設定ソフト上の表記は「最大3.6Mbps」となっていますが、本設定で「最大7.2Mbps」の設定も行えます。

- 設定前にFOMA端末がパソコンに正しく接続されていることを確認してください。→P4
- 本FOMA端末は、64Kデータ通信に対応していません。

FOMA PC設定ソフトを起動する

パソコンからFOMA PC設定ソフトを起動します。

例：Windows Vista、XPの場合

1 「スタート」▶「すべてのプログラム」▶「FOMA PC設定ソフト」▶「FOMA PC設定ソフト」を順にクリックする

FOMA PC設定ソフトの起動画面が表示されます。

■ Windows 2000の場合

「スタート」▶「プログラム」▶「FOMA PC設定ソフト」▶「FOMA PC設定ソフト」を順にクリックします。

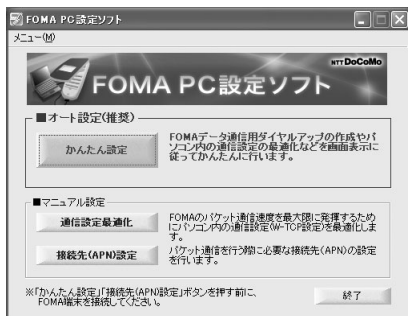

FOMA PC設定ソフトを使って、次の通信設定ができます。

- mopera Uを利用したパケット通信の設定 →P13
- mopera U以外のプロバイダを利用したパケット通信の設定 →P14

通信ポートを指定する

「通信設定」でパソコンの通信ポート（COMポート）の番号を指定できます。

- 通常、この設定を行う必要はありません。COMポートを任意に設定する必要がある場合に行ってください。

1 FOMA PC設定ソフトの起動画面から「メニュー」▶「通信設定」を順にクリックする

自動設定（推奨）：自動的に接続されている FOMA 端末を指定します。通常はこちらを選択してください。

COMポート指定：任意のCOMポート番号を指定したい場合に、ご利用のFOMA端末が接続されているCOMポートの番号をCOM1～COM99までで指定します。

- COMポート番号の確認方法→P9



2 [OK]をクリックする

設定が完了します。

かんたん設定によるパケット通信の設定

かんたん設定によるパケット通信の設定を行います。

- FOMA/ハイスピードエリア外やmoperaなどHIGH-SPEEDに対応していないアクセスポイントに接続するときは、送受信ともに最大384kbpsによる通信となります。

「mopera U」または「mopera」を接続先として利用する場合

プロバイダとして、ドコモのインターネット接続サービス「mopera U」または「mopera」を利用する場合の設定方法です。

例：Windows XPの場合

1 FOMA PC設定ソフトの起動画面で[かんたん設定]をクリックする

2 「パケット通信(HIGH-SPEED対応端末)」を選択▶[次へ]をクリックする

■ Windows Vistaの場合

「パケット通信」を選択▶[次へ]をクリックします。

3 「『mopera U』への接続」または「『mopera』への接続」を選択▶[次へ]をクリックする

「『mopera U』への接続」を選択した場合は、ご契約済みであることを確認する画面が表示されます。ご契約済みの場合は、[はい]をクリックします。

- 「mopera U」はPPP接続とIP接続、「mopera」はPPP接続のみに対応しています。
- 「mopera U」をご利用いただく場合は、お申し込みが必要となります（有料）。
- 「mopera U」「mopera」以外のプロバイダをご利用になる場合は、P14を参照してください。

4 [OK]をクリックする

パソコンに接続されたFOMA 端末から接続先 (APN) 設定を取得します。しばらくお待ちください。

5 「接続名」欄に任意の接続名を入力▶「発信者番号通知」から「設定しない」または「186を付加する」を選択▶「次へ」をクリックする

- 「接続名」欄に次の半角文字は入力できません。
¥/:*?!<>|"
- 海外でご利用になる場合には、「設定しない」を選択してください。

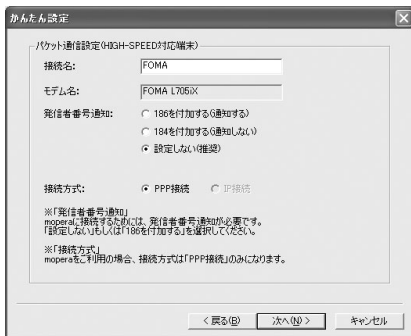

6 「使用可能ユーザーの選択」を任意に選択▶「次へ」をクリックする

「mopera U」への接続または「mopera」への接続を選択した場合は、「ユーザー名」「パスワード」の各欄が空欄でも接続できます。

■ Windows Vistaの場合

「次へ」をクリックして、操作8へ進みます。

7 「最適化を行う」にチェックを付ける▶「次へ」をクリックする

パケット通信に必要な通信設定を最適化します。

■ 既に最適化されている場合

最適化の確認画面は表示されません。

8 設定情報の内容を確認▶「完了」をクリックする

- 「デスクトップにダイヤルアップのショートカットを作成する」にチェックを付けると、デスクトップにダイヤルアップ接続のショートカットが作成されます。

9 [OK]をクリックする

設定が完了します。

■ 最適化の設定を変更した場合 (Windows XP、2000の場合)

設定の変更を有効にするためにパソコンを再起動する必要があります。再起動の選択画面で「はい」をクリックしてください。

その他のプロバイダを接続先として利用する場合

例：Windows XPの場合

1 FOMA PC設定ソフトの起動画面で「かんたん設定」をクリックする

2 「パケット通信(HIGH-SPEED対応端末)」を選択▶「次へ」をクリックする

■ Windows Vistaの場合

「パケット通信」を選択▶「次へ」をクリックします。

3 「その他」を選択▶「次へ」をクリックする

4 [OK]をクリックする

パソコンに接続されたFOMA 端末から接続先 (APN) 設定を取得します。しばらくお待ちください。

5 「接続名」欄に任意の接続名を入力する

- 「接続名」欄に次の半角文字は入力できません。
¥/:*?!<>|"
- 発信者番号通知の設定については、ご利用になるプロバイダの指示情報に従ってください。
- 海外でご利用になる場合には、「設定しない」を選択してください。

■ IPアドレスとDNSを設定する場合

ご利用のプロバイダより、接続先のIPアドレスとDNSの設定が指定されている場合は、「詳細情報の設定」をクリックして設定します。



6 [接続先(APN)設定]▶[追加]を順にクリックし、接続先(APN)を設定▶[OK]をクリックする

[接続先 (APN) 設定] 画面に戻ります。

- 接続先 (APN) には、ご利用のプロバイダのFOMAパケット通信に対応した接続先 (APN) を正しく入力してください。
- 接続先には、半角文字で英数字、ハイフン (-)、ピリオド (.) のみ入力できます。
- 接続先 (APN) は、cidの2、4~11に登録できます。お買い上げ時、cid1には「mopera」の接続先 (APN) 「mopera.ne.jp」、cid3には「mopera U」の接続先 (APN) 「mopera.net」が登録されています。

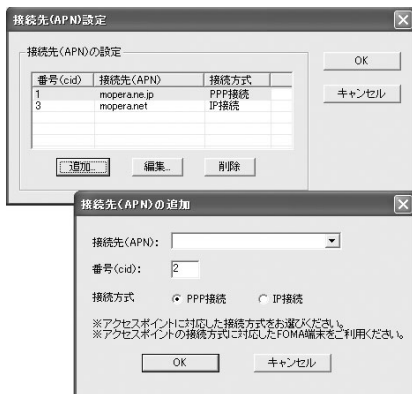

7 接続先 (APN) を選択▶[OK]をクリックする

[接続先 (APN) 設定] 画面が終了します。

8 [次へ]をクリックする

9 「ユーザー名」「パスワード」を入力▶「使用可能ユーザーの選択」を任意に選択▶[次へ]をクリックする

ユーザー名、パスワードには、ご利用のプロバイダから指定された情報を、大文字/小文字などに注意して正確に入力してください。

■ Windows Vistaの場合

「ユーザー名」「パスワード」を入力▶[次へ]をクリックして、操作11へ進みます。

10 「最適化を行う」にチェックを付ける▶[次へ]をクリックする

パケット通信に必要な通信設定を最適化します。

■ 既に最適化されている場合

最適化の確認画面は表示されません。

11 設定情報を確認▶[完了]をクリックする

設定された内容が一覧で表示されます。設定内容に誤りがないことを確認してください。設定内容を変更する場合は「戻る」をクリックします。

- 「デスクトップにダイヤルアップのショートカットを作成する」にチェックを付けると、デスクトップにダイヤルアップ接続のショートカットが作成されます。

12 [OK]をクリックする

設定が完了します。

■ 最適化の設定を変更した場合 (Windows XP、2000の場合)

設定の変更を有効にするためにパソコンを再起動する必要があります。再起動の選択画面で「はい」をクリックしてください。

設定した通信を実行する

FOMA PC設定ソフトを使用して設定した通信および切断の操作について説明します。

- 通信する前に FOMA 端末がパソコンに正しく接続されていることを確認してください。→P4
- 通信するときは、設定に使用した FOMA 端末を接続してください。異なる FOMA 端末を接続した場合は、L705iX通信設定ファイルの再インストールが必要になる場合があります。

1 パソコンのデスクトップの接続アイコンをダブルクリックする



デスクトップに接続アイコンが表示されていない場合は、次の操作を行います。

■ Windows Vistaの場合

[スタート]▶[すべてのプログラム]▶[アクセサリ]▶[通信]▶[ネットワーク接続]を順にクリック▶設定した接続先のアイコンをダブルクリックします。

■ Windows XPの場合

[スタート]▶[すべてのプログラム]▶[アクセサリ]▶[通信]▶[ネットワークとダイヤルアップ接続]を順にクリック▶設定した接続先のアイコンをダブルクリックします。

■ Windows 2000の場合

[スタート]▶[プログラム]▶[アクセサリ]▶[通信]▶[ネットワークとダイヤルアップ接続]を順にクリック▶設定した接続先のアイコンをダブルクリックします。

2 [ダイヤル]をクリックする

接続先に接続されます。

- 「『mopera U』への接続」または「『mopera』への接続」を選択した場合は「ユーザー名」「パスワード」の各欄は空欄のまま、[ダイヤル]をクリックしても接続できます。その他のプロバイダやダイヤルアップ接続を選択した場合は、「ユーザー名」「パスワード」の各欄に入力し、[ダイヤル]をクリックしてください。

- ユーザー名とパスワードの保存、またはパスワードの保存にチェックを付けると、次回からは入力を省略できます。
- OSの種類によっては、ダイヤルアップを接続すると接続の完了画面が表示されます。ただし、以前に接続完了のメッセージを表示しない設定にした場合は、完了画面は表示されません。



通信中の表示について

パケット通信中、本FOMA端末には、以下のような画面と通信の状態を示すアイコンが表示されます。

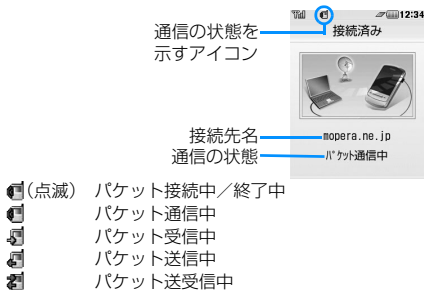

通信を切断する

インターネットブラウザを終了しただけでは通信が切断されない場合があります。次の操作を行い、確実に切断してください。

- 1 パソコンのタスクトレイのダイヤルアップアイコンをクリックする



接続状態を示す画面が表示されます。

Windows Vistaの場合

「スタート」▶「接続先」を順にクリックして、接続しているダイヤルアップを選択します。

2 [切断]をクリックする

通信が切断されます。



お知らせ

- パソコンに表示される通信速度は、実際の通信速度とは異なる場合があります。

ネットワークに接続できない場合について

ネットワークに接続できない（ダイヤルアップ接続できない）場合は、まず次の項目について確認してください。

FOMA L705iXがパソコン上で認識できない

- お使いのパソコンが動作環境（P2）を満たしていることを確認してください。
- L705iX通信設定ファイルがインストールされていることを確認してください。
- FOMA端末がパソコンに接続され、電源が入っていることを確認してください。
- FOMA 充電機能付USB接続ケーブル 01/02（別売）が、しっかりと接続されていることを確認してください。
- USBモード設定（P4）が「通信モード」に設定されていることを確認してください。

相手先に接続できない

- ID（ユーザー名）やパスワードの設定が正しいかどうかを確認してください。
- 接続先のAPNが正しいかどうかを確認してください。

FOMA PC設定ソフトをアンインストールする

- 操作の前に、必ず「インストール/アンインストール時の注意点」（P5）を参照してください。

アンインストールを実行する前に

FOMA PC設定ソフトをアンインストールする前に、FOMA用に変更されたパソコンの状態を元に戻す必要があります。

例：Windows XP、2000の場合

1 「通信設定最適化」を終了させる

パソコンのタスクトレイのを右クリックして、ポップアップメニューから「終了」をクリックします。

- Windows Vistaの場合
操作2に進みます。

2 起動中のFOMA PC設定ソフトを終了させる

FOMA PC設定ソフトの起動画面右下の「終了」をクリックします。

- 「FOMA PC設定ソフト」や「通信設定最適化」の起動中にアンインストールしようとする、アンインストールの中断画面が表示されます。その場合は、[OK]をクリックしてそれぞれのプログラムを終了した後、アンインストールを行います。

アンインストールする

例：Windows XPでアンインストールする場合

1 「スタート」▶「コントロールパネル」▶「プログラムの追加と削除」を順にクリックする

「プログラムの追加と削除」画面が表示されます。

- Windows Vistaの場合

「 (スタート) ▶ 「コントロールパネル」 ▶ 「プログラムのアンインストール」を順にクリックします。

- Windows 2000の場合

「スタート」 ▶ 「設定」 ▶ 「コントロールパネル」を順にクリック ▶ 「アプリケーションの追加と削除」をダブルクリックします。

2 「NTT DoCoMo FOMA PC設定ソフト」を選択 ▶ 「削除」をクリックする

- Windows Vistaの場合

「NTT DoCoMo FOMA PC設定ソフト」を選択 ▶ 「アンインストール」をクリックします。

- Windows 2000の場合

「NTT DoCoMo FOMA PC設定ソフト」を選択 ▶ 「変更と削除」をクリックします。

3 削除するプログラム名を確認 ▶ 「はい」をクリックする

アンインストールが開始されます。

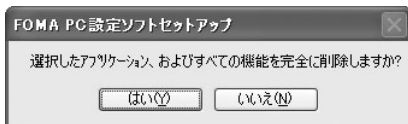

4 「完了」をクリックする

FOMA PC設定ソフトのアンインストールが終了します。

「通信設定最適化」の解除

Windows XP、2000で通信設定の最適化が行われている場合は、次の画面が表示されます。アンインストールする場合は「はい」をクリックしてください。

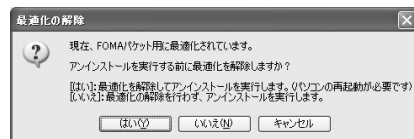

最適化を解除するには、パソコンの再起動が必要です。すぐに解除する場合は、続いて表示される次の確認画面で「はい、今すぐコンピュータを再起動します。」を選択 ▶ 「完了」をクリックします。

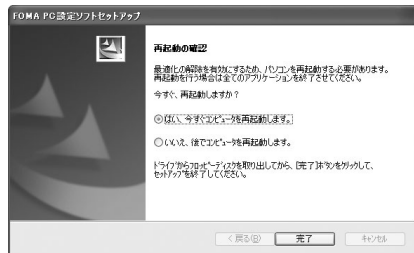

通信設定最適化

「通信設定最適化」はFOMAネットワークでパケット通信を行う際に、TCP/IPの伝送能力を最適化するための「TCPパラメータ設定」ツールです。Windows XPまたはWindows 2000でFOMA端末の通信性能を最大限に活用する前に、このソフトウェアによる通信設定の最適化が必要です。

※ FOMA PC設定ソフト上の表記は「最大3.6Mbps」となっていますが、本設定で「最大7.2Mbps」の設定も行えます。

最適化の設定と解除

通信の設定（ダイヤルアップ）ごとに最適化を設定／解除できます。

例：最適化する場合

1 FOMA PC設定ソフトの起動画面で「通信設定最適化」をクリックする

- タスクトレイから操作する場合
タスクトレイのをクリックします。

2 「FOMA HIGH-SPEED対応端末(受信最大3.6Mbps)」を選択 ▶ 「最適化を行う」をクリックする



■ 最適化を解除する場合

「FOMA HIGH-SPEED 対応端末 (受信最大 3.6Mbps)」を選択し▶「最適化を解除する」をクリックします。

- 最適化されている場合は、通信設定最適化画面が表示されません。

3 [はい]をクリックする



4 再起動の確認画面で[はい]をクリックする

パソコンが再起動されます。

通信設定の最適化は、パソコンを再起動した後に有効になります。

接続先 (APN) の設定

パケット通信の接続先 (APN) を設定します。接続先 (APN) は 11 件まで設定でき、1~11 の接続先 (APN) を管理する登録番号 (cid) が付けられます。cid はパケット通信の接続先を指定するときに使います。お買い上げ時、cid1 には「mopera」の接続先 (APN) 「mopera.ne.jp」、cid3 には「mopera UJ」の接続先 (APN) 「mopera.net」が登録されています。新しく cid を設定するときは、2 または 4~11 に設定します。

- 設定する前に FOMA 端末とパソコンが正しく接続されていることを確認してください。→P4

1 FOMA PC 設定ソフトの起動画面で[接続先 (APN) 設定]をクリックする

2 FOMA 端末設定取得画面で [OK] をクリックする

パソコンに接続された FOMA 端末から接続先 (APN) 情報を取得します。

3 接続先 (APN) の設定をする



接続先 (APN) の追加・編集・削除

■ 接続先 (APN) を追加する場合

[追加] をクリックします。

■ 登録済みの接続先 (APN) を編集する場合

編集する接続先 (APN) を一覧から選択▶ [編集] をクリックします。

■ 登録済みの接続先 (APN) を削除する場合

削除する接続先 (APN) を一覧から選択▶ [削除] をクリックします。

- cid1 または cid3 に登録されている接続先 (APN) は、削除できません。
例えば cid3 を選択して [削除] をクリックした場合、接続先 (APN) はお買い上げ時に登録されている「mopera.net」になります。

ファイルへの保存

FOMA 端末に登録された接続先 (APN) 設定のバックアップや、編集中の接続先 (APN) 設定の保存ができます。

1 「ファイル」▶「名前を付けて保存」/「上書き保存」を順にクリックする

ファイルからの読み込み

パソコンに保存されている接続先 (APN) 設定の再編集や FOMA 端末への書き込みができます。

1 「ファイル」▶「開く」を順にクリックする

FOMA 端末への接続先 (APN) 情報の書き込み

表示されている接続先 (APN) 設定を FOMA 端末に書き込むことができます。

1 [FOMA 端末へ設定を書き込む] をクリックする

上書きの確認画面が表示されます。

2 [はい]をクリックする

FOMA 端末からの接続先 (APN) 情報の読み込み

パソコンに接続されているFOMA 端末の接続先 (APN) を読み込むことができます。

1 「ファイル」▶「FOMA端末から設定を取得」を順にクリックする

FOMA端末設定取得画面が表示されます。

2 [OK]をクリックする

ダイヤルアップ作成機能

追加/編集された接続先 (APN) をFOMA 端末へ書き込むことができます。

1 追加/編集された接続先 (APN) を選択 ▶「ダイヤルアップ作成」をクリックする

FOMA 端末設定書き込み確認画面が表示されます。

2 [はい]をクリックする

FOMA 端末へ接続先 (APN) 情報が書き込まれた後、[OK] をクリックすると「パケット通信用ダイヤルアップの作成」画面が表示されます。

3 任意の接続名を入力▶「ユーザID・パスワードの設定」をクリックする

・「mopera U」または「mopera」の場合は空欄でも設定できます。

4 ユーザID、パスワードを入力▶「使用可能ユーザーの選択」を任意で設定▶「[OK]」をクリックする

ダイヤルアップが作成されます。

・ご利用のプロバイダよりIP情報、DNS情報が指示されている場合は、パケット通信用ダイヤルアップの作成画面で「詳細情報の設定」をクリックして、必要な情報を登録した後、[OK] をクリックします。

お知らせ

- ・接続先 (APN) は、パソコンに接続されるFOMA 端末に登録される情報です。そのため、異なるFOMA 端末をパソコンに接続した場合は、そのたびに接続先 (APN) を登録する必要があります。

ダイヤルアップネットワークの設定

FOMA PC設定ソフトを使用せずに、パケット通信のダイヤルアップ接続を設定する方法について説明します。

接続先 (APN) を設定する

パケット通信で使う接続先 (APN) を設定します。接続先 (APN) は最大11件設定でき、登録番号 (cid) で管理します。

設定には、ATコマンドを入力するための通信ソフトが必要です。ここではWindows標準添付の「ハイパーターミナル」を使った設定方法を説明します。

- ・お買い上げ時、登録番号 (cid) 1にはmopera.ne.jp、3にはmopera.netが設定されていますので、接続先を設定するときは、cid2、または4~11に設定してください。
- ・Windows Vistaには「ハイパーターミナル」が添付されていません。Windows Vistaで設定する場合は、Windows Vistaに対応する通信ソフトをご使用ください。設定方法については、ご使用になるソフトの取扱説明書などをご参照ください。
- ・「mopera U」「mopera」以外の接続先 (APN) については、ご利用のプロバイダまたはネットワーク管理者にお問い合わせください。

例：Windows XPの場合

1 FOMA端末とパソコンを接続する

- ・接続方法→P4

2 「スタート」▶「すべてのプログラム」▶「アクセサリ」▶「通信」▶「ハイパーターミナル」を順にクリックする

ハイパーターミナルが起動します。

■ Windows 2000の場合

「スタート」▶「プログラム」▶「アクセサリ」▶「通信」▶「ハイパーターミナル」を順にクリックします。

3 「名前」欄に任意の接続先名を入力▶「[OK]」をクリックする



4 「電話番号」欄に実在しない電話番号 (「0」など)を入力▶「接続方法」に「FOMA L705iX」と表示されていることを確認▶「[OK]」をクリックする

- ・複数のモデム名が「接続方法」欄に表示されるときは、FOMA 端末のモデム名を確認して、選択してください。→P9

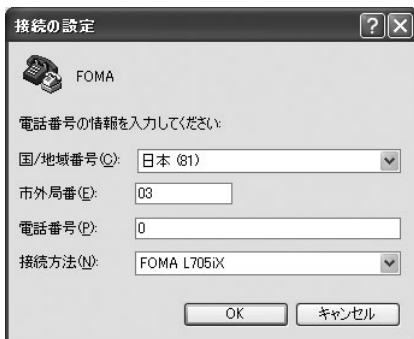

5 接続画面で[キャンセル]をクリックする
ハイパーターミナルの入力画面が表示されます。

6 接続先(APN)を入力▶を押す

AT+CGDCONT=<cid>,<PDP type>,<APN>の形式で入力します。

<cid>、<PDP type>、<APN>の部分には、それぞれ次の情報を任意で入力してください。入力後、「OK」と表示されれば、接続先 (APN) の設定は完了です。

cid : 2、4~11の内の任意の番号を入力します。
※既にcidが設定されている番号を選択した場合は、設定が上書きされますのでご注意ください。

PDP type :

接続先が対応する接続方式をPPPまたはIPのどちらかから選択して、「」で囲んで入力します。

APN : 接続先 (APN) を「」で囲んで入力します。

• 入力した文字が表示されない場合は、ATE1 を入力してください。



cid2にPDP typeがPPP、APNがXXX.comの接続先を登録する場合

■ 指定したcidの接続先 (APN) の設定をリセットする場合

AT+CGDCONT=<cid>を入力します。

■ 設定されている接続先 (APN) を確認する場合

AT+CGDCONT?<cid>を入力します。

7 「ファイル」▶「ハイパーターミナルの終了」を順にクリックする

8 切断の確認画面で[はい]をクリック▶保存の確認画面で[いいえ]をクリックする
ハイパーターミナルが終了し、接続先 (APN) の設定が完了します。

お知らせ

- 接続先 (APN) は、FOMA端末に登録される情報のため、異なるFOMA端末を接続する場合は接続先 (APN) を登録し直してください。
- パソコンに登録されている接続先 (APN) を継続利用する場合は、FOMA端末の同じ登録番号 (cid) に同じ接続先 (APN) を登録してください。

発信者番号の通知／非通知を設定する

パケット通信時に接続先に発信者番号を通知するかどうかを設定できます。ここでは、ATコマンド (*DGPIRコマンド→P29) を使って、接続する前に設定する方法を説明します。

発信者番号はお客様の大切な情報です。通知する際には、十分ご注意ください。

- Windows Vistaには「ハイパーターミナル」が添付されていません。Windows Vista で設定する場合は、Windows Vistaに対応する通信ソフトをご使用ください。設定方法については、ご使用になるソフトの取扱説明書などを参照ください。

1 「接続先(APN)を設定する」(P19)の操作1~2を行う

ハイパーターミナルが起動します。

2 発信者番号の通知 (186) / 非通知 (184) をATコマンドで設定する

AT *DGPIR=<n> の形式で以下のように入力します。

入力後、「OK」と表示されれば、通知／非通知の設定は完了です。

- 入力した文字が表示されない場合は、ATE1 を入力してください。

■ 発信者番号を非通知にする場合

AT *DGPIR=1

発信／着信応答時に自動的に184が付きます。

■ 発信者番号を通知する場合

AT *DGPIR=2

発信／着信応答時に自動的に186が付きます。

■ *DGPIRコマンドによる通知／非通知の設定を初期値 (設定なし) に戻す場合

AT *DGPIR=0

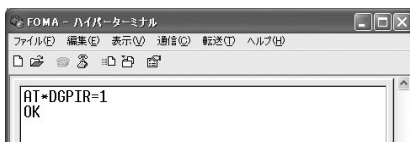

お知らせ

- ドコモのインターネット接続サービス「mopera U」または「mopera」をご利用になる場合は、発信者番号を「通知」に設定する必要があります。

接続先番号による発信者番号の通知／非通知の設定について

ダイヤルアップネットワークの設定時 (P21) に接続先番号に186 (通知) / 184 (非通知) を付けても、発信者番号の通知／非通知を設定できます。接続先番号、および*DGPIRコマンドの各設定による発信者番号の通知／非通知の状態は以下のようになります。

接続先番号の設定 (cid=3の場合)	* DGPIRコマンドによる設定		
	設定なし	非通知	通知
*99***3#	通知	非通知	通知
184*99***3#	非通知 (接続先番号の設定 (184) が優先されます)		
186*99***3#	通知 (接続先番号の設定 (186) が優先されます)		

ダイヤルアップネットワークの設定をする

パソコンから通信 (ダイヤルアップネットワーク) の設定をします。

- 「mopera U」 「mopera」以外に接続する場合の設定内容については、ご利用のプロバイダまたはネットワーク管理者へお問い合わせください。

例：<cid>=3 に登録されているドコモのインターネット接続サービス「mopera U」へ接続する場合

Windows Vistaで設定する場合

- 1 「 (スタート)」▶「接続先」を順にクリックする
- 2 「接続またはネットワークをセットアップします」をクリックする
- 3 「ダイヤルアップ接続をセットアップします」を選択▶「次へ」をクリックする
- 4 モデムの選択画面が表示された場合は「FOMA L705iX」をクリックする
モデムの選択画面は、複数のモデムが存在するときのみ表示されます。
- 5 各種設定を行い、「接続」をクリックする
 - 「ダイヤルアップの電話番号」欄に接続先の番号を入力します。
 - 「接続名」欄に任意の接続名を入力します。
 - 「ユーザー名」「パスワード」の各欄にプロバイダまたはネットワーク管理者から指定された設定を入力します。
 - 「mopera U」または「mopera」に接続する場合は、「ユーザー名」「パスワード」は空欄でも接続できます。

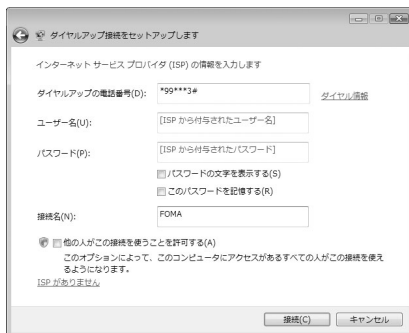

6 「(接続名)に接続中...」画面で「スキップ」をクリックする

接続テストは行わずに、設定のみ確認します。

- 「スキップ」をクリックしない場合、インターネットに接続されますのでご注意ください。

7 「接続をセットアップします」▶「閉じる」をクリックする



8 「 (スタート)」▶「接続先」を順にクリックする

9 作成したダイヤルアップのアイコンを選択▶右クリックして「プロパティ」をクリックする

10 「全般」タブの画面で設定を確認する

- パソコンに2台以上のモデムが接続されている場合は、「接続方法」欄で「モデム-FOMA L705iX」のみにチェックが付いていることを確認します (チェックが付いていない場合には、チェックします)。
- 「ダイヤル情報を使う」にチェックが付いていないことを確認します (チェックが付いている場合は、チェックを外します)。



11 「ネットワーク」タブをクリック▶各種設定を行う

「この接続は次の項目を使用します」欄は、「インターネット プロトコル バージョン4 (TCP/IPv4)」にチェックを付けます。

「QoSパケットスケジューラ」の設定は、プロバイダまたはネットワーク管理者の指定に従ってください。

- TCP/IPを設定する場合は、[プロパティ]をクリックします。設定については、プロバイダまたはネットワーク管理者に確認してください。

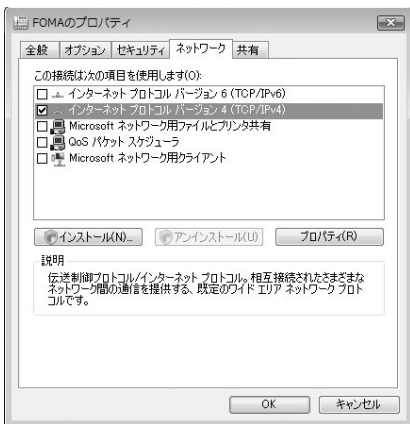

12 「オプション」タブをクリック▶[PPP設定]をクリックする

13 すべての項目のチェックを外す▶[OK]をクリックする



14 「オプション」タブの画面で[OK]をクリックする

Windows XPで設定する場合

1 「スタート」▶「すべてのプログラム」▶「アクセサリ」▶「通信」▶「新しい接続ウィザード」を順にクリックする

2 新しい接続ウィザード画面で[次へ]をクリックする



3 「インターネットに接続する」を選択▶[次へ]をクリックする

4 「接続を手動でセットアップする」を選択▶[次へ]をクリックする

5 「ダイヤルアップモデムを使用して接続する」を選択▶[次へ]をクリックする

6 「デバイスの選択」画面が表示された場合は「モデム - FOMA L705iX」を選択▶[次へ]をクリックする

デバイスの選択画面は、複数のモデムが存在するときのみ表示されます。

7 「ISP名」欄に任意の名前を入力▶[次へ]をクリックする



8 「電話番号」欄に接続先の番号を入力▶ [次へ]をクリックする



9 接続の利用範囲を選択▶[次へ]をクリックする

ユーザーの選択を任意で行ってください。

- パソコンの設定によっては、この画面が表示されない場合があります。

10 「ユーザー名」「パスワード」「パスワードの確認入力」の各欄に入力▶[次へ]をクリックする

プロバイダまたはネットワーク管理者から指定された設定を入力します。

- 「mopera U」または「mopera」に接続する場合は、空欄でも接続できます。

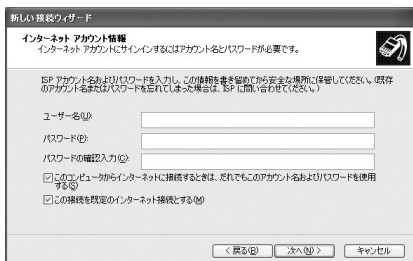

11 [完了]をクリックする

新しく作成した接続ウィザードが表示されます。

12 「スタート」▶「すべてのプログラム」▶ 「アクセサリ」▶「通信」▶「ネットワーク 接続」を順にクリックする

13 作成したダイヤルアップのアイコンを選択▶ 「この接続の設定を変更する」をクリ ックする



14 「全般」タブの画面で設定を確認する

- パソコンに2台以上のモデムが接続されている場合は、「接続方法」欄で「モデム - FOMA L705IX」のみにチェックを付けます。
- 「ダイヤル情報を使う」のチェックを外します。



15 「ネットワーク」タブをクリック▶各種設 定を行う

- 「呼び出すダイヤルアップサーバーの種類」欄は、「PPP:Windows 95/98/NT4/2000,Internet」を選択します。
- 「この接続は次の項目を使用します」欄は、「インターネットプロトコル (TCP/IP)」にチェックを付けます。「QoS/パケットスケジューラ」の設定は変更できません。



16 [設定]をクリックする

17 すべての項目のチェックを外す▶[OK]をクリックする

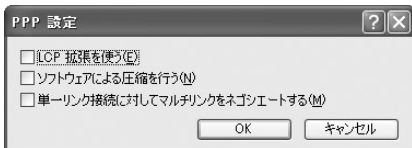

18 「ネットワーク」タブの画面で[OK]をクリックする

Windows 2000の場合

1 「スタート」▶「プログラム」▶「アクセサリ」▶「通信」▶「ネットワークとダイヤルアップ接続」を順にクリックする

2 ネットワークとダイヤルアップ接続画面で「新しい接続の作成」アイコンをダブルクリックする

3 所在地情報画面が表示された場合は「市外局番」を入力▶[OK]をクリックする
「新しい接続の作成」をはじめて起動したときのみ表示されます。2回目以降は操作5に進んでください。

4 電話とモデムのオプション画面で[OK]をクリックする

5 ネットワークの接続ウィザード画面で[次へ]をクリックする

6 「インターネットにダイヤルアップ接続する」を選択▶[次へ]をクリックする

7 「インターネット接続を手動で設定するか、またはローカルエリアネットワーク(LAN)を使って接続します」を選択▶[次へ]をクリックする

8 「電話回線とモデムを使ってインターネットに接続します」を選択▶[次へ]をクリックする

9 モデムの選択画面が表示された場合は「FOMA L705iX」を選択▶[次へ]をクリックする

モデムの選択画面は、複数のモデムが存在するときのみ表示されます。

- 「FOMA L705iX」が表示されていない場合は、「インターネットへの接続に使うモデムを選択する」欄をクリックして「FOMA L705iX」を選択します。

10 「電話番号」欄に接続先の番号を入力▶[詳細設定]をクリックする

「市外局番とダイヤル情報を使う」のチェックを外します。

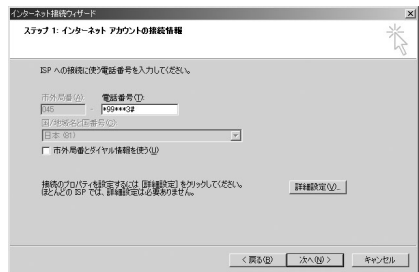

11 「接続」タブの画面で画面例のように設定を行う

- 「mopera U」「mopera」以外に接続する場合、「接続の種類」「ログオンの手続き」の各欄にプロバイダまたはネットワーク管理者から指定された設定を入力します。

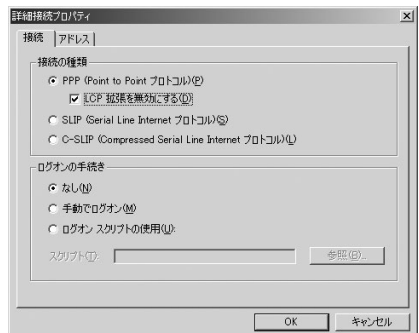

12 「アドレス」タブをクリック▶画面例のよ うに設定▶[OK]をクリックする

- 「mopera U」「mopera」以外に接続する場合は、「IPアドレス」「ISPによるDNS（ドメインネームサービス）アドレスの自動割り当て」の各欄にプロバイダまたはネットワーク管理者から指定された設定を入力します。

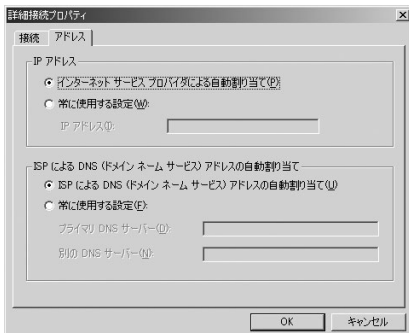

13 「インターネットアカウントの接続情報」 画面で[次へ]をクリックする

14 「ユーザー名」「パスワード」を入力▶[次 へ]をクリックする

プロバイダまたはネットワーク管理者から指定された設定を入力します。

- 「mopera U」または「mopera」に接続する場合は、空欄でも接続できます。空欄の場合、ユーザー名とパスワードの空白を確認する画面が続けて表示されます。各画面で「はい」をクリックします。

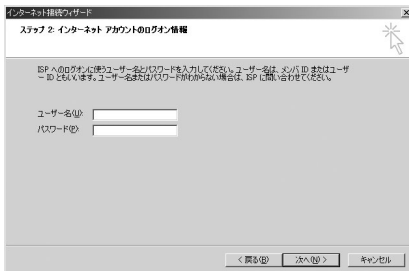

15 「接続名」欄に任意の接続先名を入力▶ [次へ]をクリックする

16 「いいえ」を選択▶[次へ]をクリックする

17 [完了]をクリックする

- 「今すぐインターネットに接続するにはここを選び完了をクリックしてください」が表示される場合はチェックを外します。

18 作成したダイヤルアップのアイコンを選択▶「ファイル」▶「プロパティ」を順にク リックする

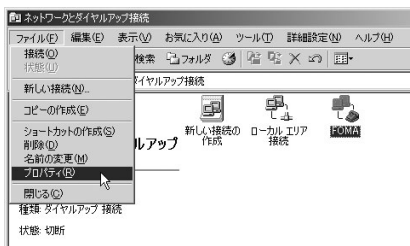

19 「全般」タブの画面で設定を確認する

- パソコンに2台以上モデムが接続されている場合は、「接続の方法」欄で「モデム - FOMA L705iX」のみにチェックを付けます。
- 「ダイヤル情報を使う」のチェックを外します。

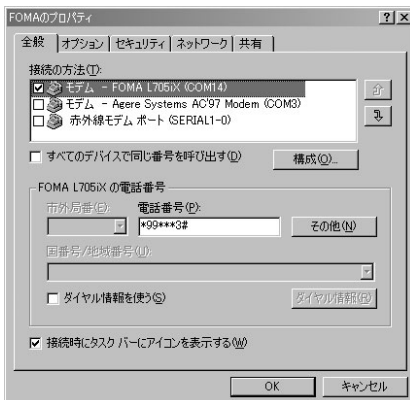

20 「ネットワーク」タブをクリック▶各種設 定を行う

- 「呼び出すダイヤルアップサーバーの種類」欄は、「PPP: Windows 95/98/NT4/2000, Internet」を選択します。
- 「チェックボックスがオンになっているコンポーネントはこの接続で使われます」欄は、「インターネットはこの接続で使われます」欄は、「インターネットプロトコル (TCP/IP)」のみにチェックを付けます。

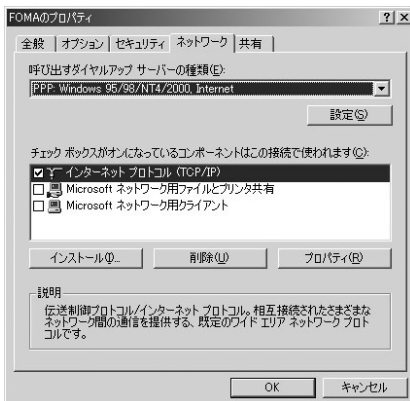

21 「設定」をクリックする

22 すべての項目のチェックを外す▶[OK]をクリックする



23 「ネットワーク」タブの画面で[OK]をクリックする

通信を行う

FOMA PC設定ソフトを使わない通信および通信の切断の操作について説明します。

- 通信する前にFOMA 端末がパソコンに正しく接続されていることを確認してください。→P4
- 通信するときは、設定に使用したFOMA 端末を接続してください。異なるFOMA 端末を接続した場合は、L705iX 通信設定ファイルの再インストールが必要になる場合があります。

例：Windows XPの場合

1 「スタート」▶「すべてのプログラム」▶「アクセサリ」▶「通信」▶「ネットワーク接続」を順にクリック▶設定した接続先のアイコンをダブルクリックする

■ Windows Vistaの場合

「スタート」▶「接続先」を順にクリック▶設定した接続先を選択▶「接続」をクリックします。

■ Windows 2000の場合

「スタート」▶「プログラム」▶「アクセサリ」▶「通信」▶「ネットワークとダイヤルアップ接続」を順にクリック▶設定した接続先のアイコンをダブルクリックします。

2 「ユーザー名」「パスワード」を入力▶「ダイヤル」をクリックする

接続先に接続されます。

- 「mopera U」または「mopera」に接続する場合は「ユーザー名」「パスワード」の各欄は空欄のまま、「ダイヤル」をクリックしても接続できます。その他のプロバイダやダイヤルアップ接続を選択した場合は、「ユーザー名」「パスワード」の各欄に入力し、「ダイヤル」をクリックしてください。
- ユーザー名とパスワードの保存、またはパスワードの保存にチェックを付けると、次回からは入力を省略できます。
- OSの種類によっては、ダイヤルアップを接続すると接続の完了画面が表示されます。ただし、以前に接続完了のメッセージを表示しない設定にした場合は、完了画面は表示されません。



通信を切断する

インターネットブラウザを終了しただけでは通信が切断されない場合があります。次の操作を行い、確実に切断してください。

1 パソコンのタスクトレイのダイヤルアップアイコンをクリックする



接続状態を示す画面が表示されます。

2 「切断」をクリックする

通信が切断されます。



お知らせ

- パソコンに表示される通信速度は、実際の通信速度とは異なる場合があります。

ATコマンドについて

パソコンでFOMA 端末の機能の設定や状態の確認を行うためのコマンド（命令）です。通常は通信ソフトがATコマンドを発行するので、ATコマンドを意識する必要はありません。独自にATコマンドを入力してFOMA端末を制御したい場合に利用します。

ATコマンドの入力形式

ATコマンドの入力はハイパーターミナルなどの通信ソフトのターミナルモード画面で行います。

- ターミナルモードとは、パソコンで入力された文字が通信ポートに接続されている回線に送信されるモードのことを示します。

入力例

ATD*99***1#

リターンマーク
パラメータ: コマンドの内容です。
コマンド名

- AT コマンドは、コマンドに続くパラメータ（数字や記号）を含めて、必ず1行で入力します。通信ソフトのターミナルモード画面では、最初の文字から の直前の文字までが「1行」になります。ATコマンドも含めて256文字まで入力できます。
- ATコマンドは、コマンドに続くパラメータも含めて、必ず半角英数字で入力してください。

ATコマンド一覧

FOMA L705iX Modemで使用できるATコマンドです。

- 以下のコマンドは、入力可能ですが機能しない無効なコマンドです。
 - AT (ATのみ入力) - ATSO (自動着信するまでの呼び出し回数設定) - ATS6 (ダイヤルするまでのポーズ時間設定) - ATS8 (カンマダイヤルによるポーズ時間設定) - ATS10 (自動切断までの遅延時間設定)

ATコマンド	概要	パラメータ/説明	コマンド実行例
A/	直前に実行したATコマンドを再実行します。入力の最後にキャリッジリターン (CR) の入力は不要です。	—	A/ OK
AT%V	FOMA端末のバージョンを表示します。	—	AT%V L705iX- XXXXXXXXXX- XXXXX-XXX-XX- 2008-DCM-JP X [XXX XX 2007 XX:XX:XX] OK
AT&C<n>	DTEへの回路CD信号の動作条件を選択します。	n=0 : CDは常にON n=1 : CDは相手モデムのキャリアに応じて変化する (初期値)	AT&C1 OK
AT&D<n>	DTEから受け取る回路ER信号がオンまたはオフへ遷移したときの動作を選択します。	n=0 : ERの状態を無視する (常にONとみなします) n=2 : 回線を切断しERがONからOFFに変化すると、オフラインコマンド状態になる (初期値)	AT&D2 OK
AT&F<n>	すべてのレジスタを工場出荷時の設定値に戻します。通信中にこのコマンドが入力された場合は、回線切断の処理が行われます。	n=0のみ指定可能 (省略可)	—
AT&W<n>	現在の設定値をFOMA端末に記憶します。	n=0のみ指定可能 (省略可)	—
AT * DANTE	FOMA端末の電波状態 (アンテナマークの棒の本数) を表示します。	リザルトの書式 : * DANTE:<m> m=0 : 圏外の状態 m=1 : アンテナが0本または1本表示される状態 m=2 : アンテナが2本表示される状態 m=3 : アンテナが3本表示される状態	AT * DANTE * DANTE:3 OK

ATコマンド	概要	パラメータ/説明	コマンド実行例
AT*DGPIR=<n>	パケット通信時に、接続先への発信者番号の通知/非通知を設定します。本コマンドの設定は、発信時に有効です。なお、ダイヤルアップネットワークの設定で、接続先の番号に184（非通知）/186（通知）を付けても設定できません。→P21	n=0：APNの設定のまま接続 n=1：APNに184（非通知）を付加して接続 n=2：APNに186（通知）を付加して接続 AT*DGPIR? :現在の設定値を表示する	AT*DGPIR=0 OK AT*DGPIR? *DGPIR:0 OK
AT*DRPW	FOMA端末の受信電力指標値を表示します（最小値～最大値：0～75）。	—	AT*DRPW *DRPW:25 OK
AT+CACM="<passwd>"	FOMAカードに記録される累積課金の値をリセットします。	passwd:PIN2コード 入力したPIN2コードが正しかった場合は、累積課金の値をリセットします。	(PIN2コードとして「1234」を入力) AT+CACM="1234" OK
AT+CBC	FOMA端末の電池残量を表示します。	リザルトの書式： +CBC:<bcs>,<bcl> bcs=0：電池パックより電源が供給されている状態 bcs=1：電池パックより電源が供給されていない状態 bcs=2：FOMA端末に電池パックが接続されていない状態 bcs=3：電源供給エラーによるFOMA端末から発信不可の状態 bcl：電池残量を0～100の数値で表示する	AT+CBC +CBC:0,70 OK
AT+CGDCONT	パケット通信の接続先（APN）を設定します。	P35をご参照ください。	P35をご参照ください。
AT+CGEQMIN	PPPパケット通信の接続確立時にネットワーク側から通知されるQoS（サービス品質）を許容するかどうか判定する基準値を登録します。	P35をご参照ください。	P35をご参照ください。
AT+CGEQREQ	PPPパケット通信の発信時にネットワーク側へ要求するQoS（サービス品質）を設定します。	P35をご参照ください。	P36をご参照ください。
AT+CGMR	FOMA端末のバージョンを表示します。	—	AT+CGMR XXXXXXXXXXXX XXXXXX OK

ATコマンド	概要	パラメータ/説明	コマンド実行例
AT+CGREG=<n>	ネットワークへの登録状態を通知するかどうかを設定します。ネットワークから応答される通知情報に応じて圏内または圏外を表示します。	n=0：通知なし（初期値） n=1：通知あり 圏内/圏外が切り替わると通知する AT+CGREG? ：現在の状態を表示する リザルトの書式： +CGREG:<n>,<stat> n：通知のあり/なしの現在の設定値を表示する stat=0:パケット通信圏外 stat=1:パケット通信圏内 stat=4:不明 stat=5:パケット通信圏内（ローミング時）	AT+CGREG=1 OK (通知ありに設定した場合) AT+CGREG? +CGREG: 1,0 OK (パケット通信圏外の場合)
AT+CGSN	FOMA端末の製造番号を表示します。	—	AT+CGSN XXXXXXXXXXXX XXXX OK
AT+CMEE=<n>	FOMA端末のエラーレポートの有無を設定します。	n=0：通常のERROR リザルトを用いる（初期値） n=1：+CME ERROR:<err>リザルトコードを使用し、<err>は数値を用いる n=2：+CME ERROR:<err>リザルトコードを使用し、<err>は文字を用いる AT+CMEE? ：現在の設定値を表示する 右記は誤ったPINロック解除コード、およびPIN1/PIN2コードを入力した場合の表示例です。	AT+CMEE=0 OK AT+CPIN="12345678","1234" ERROR AT+CMEE=1 OK AT+CPIN="12345678","1234" +CME ERROR : 16 AT+CMEE=2 OK AT+CPIN="12345678","1234" +CME ERROR : incorrect password
AT+CNUM	FOMA端末の自局電話番号を表示します。	リザルトの書式： +CNUM:,<number>,<type> number：自局電話番号 type=129 ：電話番号に「+」（国際アクセスコード）を含まない type=145 ：電話番号に「+」（国際アクセスコード）を含む	AT+CNUM +CNUM:,"090XX XXXXXX",129 OK

ATコマンド	概要	パラメータ/説明	コマンド実行例
AT+CPAS	FOMA端末への制御信号が使用できる状態かどうかを表示します。	リザルトの書式： +CPAS:<pas> pas 0:FOMA端末への制御信号の送受信が可能	AT+CPAS +CPAS:0
AT+CPIN=<pin>["<newpin>"]	FOMA端末にPINコードを入力します。	PIN1/PIN2/PINロック解除コードを入力します。 AT+CPIN? : PIN1またはPIN2コードの状態を示します。リザルトコードについてはP36を参照してください。 ※AT+CPINによってPIN認証は可能ですが、FOMA端末には表示されません。ご注意ください。	AT+CPIN? +CPIN: SIM PIN OK (PIN1またはPIN2コードとして「1234」を入力) AT+CPIN="1234" OK (PINロック解除コードとして「12345678」、新しいPIN1またはPIN2コードとして「1234」を入力) AT+CPIN="12345678","1234" OK
AT+CPUC=<currency>,"<ppu>"["<Passwd>"]	FOMAカードの通貨テーブルを書き換えます。	passwd: PIN2コード ※入力したPIN2コードが誤っていた場合は、「ERROR」が表示されます。 AT+CPUC? : 現在の設定値を表示する	(PIN2コードとして「1234」を入力) AT+CPUC ="YEN","0.2","1234" OK AT+CPUC? +CPUC:"YEN", "0.2" OK AT+CPUC=? OK
AT+CREG=<n>	圏内/圏外情報の表示に関するリザルト表示の有無を設定します (パソコンのOSによっては設定できない場合があります)。	n=0: 通知なし (初期値) n=1: 通知あり 圏内/圏外が切り替わると通知する AT+CREG? : 現在の状態を表示する リザルトの書式： +CREG:<n>,<stat> n: 通知のあり/なしの現在の設定値を表示する stat=0: 音声圏外 stat=1: 音声圏内 stat=4: 不明 stat=5: 音声圏内 (ローミング時)	AT+CREG=1 OK (通知ありに設定) AT+CREG? +CREG:1,0 OK (圏外の場合) +CREG:1 (圏外から圏内へ移動した場合)

ATコマンド	概要	パラメータ/説明	コマンド実行例
AT+FCLASS=<n>	FOMA端末がサポートする通信種別を設定します。	n=0 : データのみサポート (初期値) AT+FCLASS? : 現在の設定値を表示する	AT+FCLASS=0 OK
AT+GCAP	FOMA端末のATコマンドのサポート能力を表示します。	—	AT+GCAP +GCAP:+CGSM, +FCLASS,+W OK
AT+GMI	製造元名を表示します。	—	AT+GMI LG Electronics Inc OK
AT+GMM	FOMA端末の製品名を表示します。	—	AT+GMM FOMA L705iX OK
AT+GMR	FOMA端末のバージョンを表示します。	—	AT+GMR L705iX- MSM409510- VXXX-XXX-XX- XXXX-DCM-JP X [XXX XX 2007 XX:XX:XX] OK
AT+IFC=<n>,<m>	フロー制御方式を設定します。	n:DCE by DTE m:DTE by DCE <n>,<m>のパラメータ 0:フロー制御なし 1:XON/XOFFフロー制御 2:RS/CS (RTS/CTS) フロー制御 (初期値) AT+IFC? : 現在の設定値を表示する	AT+IFC=2,2 OK AT+IFC? +IFC:2,2
AT+WS46=<n>	FOMA端末が使用する無線ネットワークを設定します。	n=12:GSM n=22:3G (W-CDMA) n=25:自動切り替え (初期値) AT+WS46? : 現在の設定値を表示する	AT+WS46=22 OK AT+WS46? 22 OK
AT¥S	現在設定されている各コマンド、レジスタの内容を表示します。	—	AT¥S E1 Q0 V1 X4 &C1 &D2 S000=000 S003=013 S004=010 S005=008 S006=005 S007=060 S008=003 S010=001 OK

ATコマンド	概要	パラメータ/説明	コマンド実行例
ATD	発信処理を行います。	入力の書式： ATD*99** ** *cid># cid:+CGDCONTコマンドで設定したAPNの登録番号 (cid) を1～11で入力します。 • cidを省略して「ATD*99***#」と入力すると、自動的にcid1に登録されているAPNに発信されます。	ATD*99***3# CONNECT
ATE<n>	コマンドモードのときにDTEに対するエコーバックの有無を指定します。	n=0：エコーバックなし n=1：エコーバックあり（初期値）	ATE1 OK
ATH	パケット通信時に回線を切断します。	—	(パケット通信中) ATH NO CARRIER
ATI<n>	認識コードを表示します。	n=0：「NTT DoCoMo」を表示する n=1：製品名を表示する n=2：FOMA端末のバージョンを表示する n=3：ACMP信号の各要素を表示する n=4：FOMA端末の通信機能の詳細を表示する	ATI0 NTT DoCoMo OK ATI1 FOMA L705iX OK
ATQ<n>	DTEへのリザルトコードを表示するかどうか設定します。	n=0：表示する（初期値） n=1：表示しない	ATQ0 OK ATQ1 (このとき、「OK」は表示されない)
ATS3=<n>	キャリッジリターン (CR) キャラクタを設定します。	n=13：初期値（13のみ設定できます） ATS3?: 現在の設定値を表示する	ATS3=13 OK ATS3? 013 OK
ATS4=<n>	ラインフィード (LF) キャラクタを設定します。	n=10：初期値（10のみ設定できます） ATS4?: 現在の設定値を表示する	ATS4=10 OK ATS4? 010 OK
ATS5=<n>	バックスペース (BS) キャラクタを設定します。	n=8：初期値（8のみ設定できません） ATS5?: 現在の設定値を表示する	ATS5=8 OK ATS5? 008 OK
ATV<n>	すべてのリザルトコードの表示を数字または英文字に設定します。	n=0：リザルトコードを数値で表示する n=1：リザルトコードを文字で表示する（初期値）	ATV1 OK

ATコマンド	概要	パラメータ/説明	コマンド実行例
ATX<n>	接続時のCONNECT表示に速度表示の有無を設定します。また、ビジートーン、ダイヤルトーンを検出します。	n=0：ビジートーン検出なし、ダイヤルトーン検出なし、速度表示なし n=1：ビジートーン検出なし、ダイヤルトーン検出なし、速度表示あり n=2：ビジートーン検出なし、ダイヤルトーン検出あり、速度表示あり n=3：ビジートーン検出あり、ダイヤルトーン検出なし、速度表示あり n=4：ビジートーン検出あり、ダイヤルトーン検出あり、速度表示あり（初期値）	ATX1 OK
ATZ<n>	ATコマンドの設定を、不揮発メモリの内容にリセットします。通信中にこのコマンドが入力された場合は、設定はリセットされません。	-	ATZ OK

ATコマンドの補足説明

■ コマンド名: +CGDCONT= [パラメータ]

- 概要
パケット発信時の接続先 (APN) の設定を行います。
本コマンドは設定コマンドですが、&Fによるリセットは行われません。
- 書式
+CGDCONT= [<cid> [,"<PDP type>"
[,"<APN>"]]]
- パラメータ説明
<cid>*1: 1 ~ 11
<PDP type>*2: PPPまたはIP
<APN>*3: 任意
※1: <cid>は、FOMA 端末内に登録するパケット通信での接続先 (APN) を管理する番号です。本FOMA 端末では1~11が登録できます。なお、<cid>=1にはmopera.ne.jp、<cid>=3にはmopera.netが初期値として登録されています。
※2: <PDP type>は、パケット通信の接続方式です。接続先が対応する接続方式をPPPまたはIPのどちらかから選択して入力します。
※3: <APN>は、接続先を示す接続先ごとの任意の文字列です。
- コマンド実行例
abc という APN 名を登録する場合のコマンド (cid2に登録する場合)
AT+CGDCONT=2,"IP","abc"
OK
- パラメータを省略した場合の動作
AT+CGDCONT=
: すべての<cid>を初期値に戻します。
AT+CGDCONT=<cid>
: 指定された<cid>を初期値に戻します。
AT+CGDCONT=?
: 設定可能な値のリスト値を表示します。
AT+CGDCONT?
: 現在の設定を表示します。

■ コマンド名: +CGEQMIN= [パラメータ]

- 概要
パケット通信確立時にネットワーク側から通知されるQoS (サービス品質) を許容するかどうかの判定基準値を登録します。
本コマンドは設定コマンドですが、&Fによるリセットは行われません。
- 書式
+CGEQMIN= [<cid> [,<Maximum bitrate UL>
[,<Maximum bitrate DL>]]]
- パラメータ説明
<cid>*1: 1 ~ 11
<Maximum bitrate UL>*2: なし (初期値)
または 384
<Maximum bitrate DL>*2: なし (初期値)
または 7,232

- ※1: <cid> は、FOMA端末内に登録するパケット通信での接続先 (APN) を管理する番号です。本FOMA端末では1~11が登録できます。なお、<cid>=1にはmopera.ne.jp、<cid>=3にはmopera.netが初期値として登録されています。
- ※2: <Maximum bitrate UL>および<Maximum bitrate DL>は、FOMA端末と基地局間の上りおよび下り最低通信速度 [kbps] の設定です。なし (初期値) の場合はすべての速度を許容しますが、384および7,232を設定した場合はこれらの値以外での速度の接続は許容しないため、パケット通信が接続できない場合がありますのでご注意ください。
- コマンド実行例
(1) 上り/下りすべての速度を許容する場合のコマンド (cidが2の場合)
AT+CGEQMIN=2
OK
(2) 上り384kbps/下り7,232kbpsの速度のみ許容する場合のコマンド (cidが2の場合)
AT+CGEQMIN=2,,384,7232
OK
(3) 上り384kbps/下りはすべての速度を許容する場合のコマンド (cidが2の場合)
AT+CGEQMIN=2,,384
OK
(4) 上りすべての速度/下り7,232kbpsの速度のみ許容する場合のコマンド (cidが4の場合)
AT+CGEQMIN=4,,7232
OK
- パラメータを省略した場合の動作
AT+CGEQMIN=
: すべての<cid>を初期値に戻します。
AT+CGEQMIN=<cid>
: 指定された<cid>を初期値に戻します。
AT+CGEQMIN=?
: 設定可能な値のリスト値を表示します。
AT+CGEQMIN?
: 現在の設定を表示します。

■ コマンド名: +CGEQRREQ= [パラメータ]

- 概要
パケット通信の発信時にネットワークへ要求するQoS (サービス品質) を設定します。
次のコマンド実行例に記載されている1種類のみ設定でき、初期値としても設定されています。本コマンドは設定コマンドですが、&Fによるリセットは行われません。
- 書式
+CGEQRREQ= [<cid>]
- パラメータ説明
<cid>*1: 1 ~ 11
※: <cid> は、FOMA端末内に登録するパケット通信での接続先 (APN) を管理する番号です。本FOMA端末では1~11が登録できます。なお、<cid>=1にはmopera.ne.jp、<cid>=3にはmopera.netが初期値として登録されています。

- コマンド実行例
上り384kbps/下り7,232kbpsの速度で接続を要求する場合のコマンド (cidが2の場合)
AT+CGEQREQ=2,2,384,7232
OK
- パラメータを省略した場合の動作
AT+CGEQREQ=
: すべての<cid>を初期値に戻します。
AT+CGEQREQ=<cid>
: 指定された<cid>を初期値に設定します。

エラーレポート一覧

数字表示	文字表示	理由
15	SIM wrong	FOMAカード以外のSIM (NTTドコモ以外のICカード) が挿入されています。
16	incorrect password	パスワードが誤っています。
100	unknown	不明なエラーです。

リザルトコード

■ リザルトコード一覧

数字表示	文字表示	意味
0	OK	正常に実行しました。
1	CONNECT	相手と接続しました。
2	RING	着信しています。
3	NO CARRER	回線が切断されました。
4	ERROR	コマンドを受け付けることができません。
6	NO DIALTONE	ダイヤルトーンが検出できません。
7	BUSY	話中音検出中です。
8	NO ANSWER	接続完了 (タイムアウト)
100	RESTRICTION	ネットワークが規制中です。

お知らせ

- ATV n コマンド (P33) がn=1に設定されている場合は文字表示 (初期値)、n=0に設定されている場合は数字表示でリザルトコードが表示されます。

■ AT+CPIN?のリザルトコード

FOMA端末の状態	リザルトコード
入力待ち	+CPIN:SIM PIN (PIN1コードの場合) +CPIN:SIM PIN2 (PIN2コードの場合)
PINロック解除 コード入力待ち	+CPIN:SIM PUK (PIN1コードの場合) +CPIN:SIM PUK2 (PIN2コードの場合)
PINコード認証 済み	+CPIN:READY
不適切なコマンド が入力された 状態	+CME ERROR:Operation is not allowed
コマンド誤入力	ERROR

FOMA[®] L705iX 区点コード一覧

