

# 取扱説明書

# FOMA® P901i

'06.5



目次 / 注意事項

ご使用前の確認

電話のかけかた /  
受けかた

テレビ電話の  
かけかた / 受けかた

電話帳

音 / 画面 / 照明設定

あんしん設定

カメラ

iモード

メール

iアプリ

i モーション

データ表示 /  
編集 / 管理

その他の  
便利な機能

ネットワーク  
サービス

データ通信

文字入力

付録

索引 /  
クイックマニュアル

# ドコモ W-CDMA方式

このたびは、「FOMA P901i」をお買い上げいただきまして、まことにありがとうございます。

ご利用の前に、あるいはご利用中に、この取扱説明書および電池パックなど機器に添付の個別取扱説明書をよくお読みいただき、正しくお使いください。取扱説明書に不明な点がございましたら、取扱説明書裏面の「総合お問い合わせ先」までお問い合わせください。

FOMA P901iは、あなたの有能なパートナーです。大切にお取扱いのうえ、末永くご愛用ください。

## FOMA端末のご使用にあたって

FOMA端末は無線を使用しているため、トンネル・地下・建物の中などで電波の届かない所、屋外でも電波の弱い所およびFOMAサービスエリア外ではご使用になれません。また、高層ビル・マンション等の高層階で見晴らしのよい場所であってもご使用にならない場合があります。なお、電波が強くアンテナマークが3本たっている場合で、移動せずに使用している場合でも通話が切れる場合がありますので、ご了承ください。公共の場所、人の多い場所や静かな場所などでは、まわりの方のご迷惑にならないようご使用ください。FOMA端末は電波を利用している関係上、第三者により通話を傍受されるケースもないとはいえません。しかし、W-CDMA方式では秘話機能をすべての通話について自動的にサポートしますので、第三者が受信機で傍受したとしても、ただの雑音としか聞きとれません。

FOMA端末は音をデジタル信号に変換して無線による通信を行っていることから、電波状態の悪いところへ移動するなど送信されてきたデジタル信号を正確に復元することができない場合には、実際の音声と異なって聞こえる場合があります。

お客様ご自身でFOMA端末に登録された情報内容は、別にメモを取るなどして保管してくださるようお願いいたします。万が一、登録された情報内容が消失してしまうことがあっても、当社としては責任を負いかねますのであらかじめご了承ください。

お客様はSSLをご自身の判断と責任においてご利用することを承諾するものとします。お客様によるSSLのご利用にあたり、ドコモおよび別掲の認証会社はお客様に対しSSLの安全性などに関し何ら保証を行うものではなく、万一何らかの損害が発生したとしても一切責任を負いませんので、あらかじめご了承ください。認証会社：日本ペリサイン株式会社、ピートラステッド・ジャパン株式会社、日本ジオトラスト株式会社

このFOMA端末は、ドコモの提供するFOMAネットワーク以外ではご使用になれません。

The FOMA terminal can be used only via the FOMA network provided by DoCoMo.

## 取扱説明書（本書）のご使用にあたって

お知りになりたい機能を探すには、以下の方法があります。

- ・ **目次から引く** ..... P.2  
目次から操作したい機能を探します。
- ・ **索引から引く** ..... P.550  
機能名称やサービス名称などのキーワードで探します。
- ・ **インデックスから引く** ..... 表紙  
表紙に記載されたインデックス(各章のタイトル)から探します。  
各章の最初のページには、機能から引ける詳細な目次が記載されています。
- ・ **特徴から引く** ..... P.4  
P901iの特徴となっている機能をまとめていますので、そこから探します。

外出先で操作に迷われたときのために、クイックマニュアルを用意しています。

- ・ **クイックマニュアルを利用する** .. P.556  
本書から切り取って、お出かけの際などに持ちください。

この「FOMA P901i 取扱説明書」の本文中においては、「FOMA P901i」を「FOMA端末」と表記させていただきます。あらかじめご了承ください。  
本書の中ではminiSDメモリーカードを使用した機能の説明をしていますが、その機能のご利用にあたっては、別途miniSDメモリーカードが必要となります。miniSDメモリーカードについてはP.377参照。  
本書の内容の一部、または全部を無断転載することは、禁止されています。  
本書の内容に関して、将来予告なしに変更することがあります。

# 本書の見かたについて

本書ではFOMA端末を正しく簡単にお使いいただくために、操作のしかたをイラストやマークを交えて以下のように説明しています。

**メニュー番号を表しています。(P.31参照)**

**お買い上げ時の設定を記載しています。また、「機能一覧表」にもお買い上げ時の設定を一覧で記載しています。(P.504参照)**

**インデックスから章ごとに検索できます。**

**各手順での操作を表しています。(P.32参照)**

**画面に表示される選択肢と説明を記載しています。**

**各機能を利用する場合に必要な内容、注意事項や参考となる内容を示しています。**

**画面に表示される項目名を記載しています。(操作により実行できない項目もあります)**

**各手順を操作する際のポイントとなる画面を表しています。お使いのFOMA端末と照らし合わせてご覧ください。(数値や設定、任意に入力する文字などはすべて一例です)**

**各項目の説明や操作方法を記載しています。**

**注：上記のページはサンプルです。**

**<メニュー画面設定>**  
**メニュー画面の表示を設定する**

メインメニューに表示されるアイコンや背景の画像を変更します。

① **ディスプレイ**▶メニュー画面設定▶メニューアイコン設定

パターン1 .....パターン1に設定します。設定が終了します。  
 パターン2 .....パターン2に設定します。設定が終了します。  
 カスタマイズ .....メニューアイコンや背景の画像をそれぞれ選択します。

**2** 変更したいメニューアイコンまたは背景を選択▶  
 ▶フォルダを選択▶▶画像を選択▶

手順2を繰り返してメニューアイコンまたは背景の画像を設定します。  
 メニューアイコンまたは背景選択中に **戻る** を押すと、現在設定されている画像を確認できます。  
 背景選択中に **グループ** を押すとグループを表す色の色を設定できます。  
 色を選択し、**決定** を押します。**戻る** を押すと16色と256色を切り替えます。<アイコン/背景 戻す>

**お知らせ**

「ジャケットコーディネーター」を使用すると、様々な素材データを一括でダウンロードできます。詳しくは、「音内蔵1アップガイド」をご覧ください。

カスタマイズで設定できる画像は、画像サイズがVGA(640×480)以下で最大10MB以内です。ただし、音別にアニメーションGIFは設定できません。

PIMロック中はカスタマイズに設定できません。また、カスタマイズに設定中にPIM画像が表示されます。

カスタマイズで設定した画像を削除した場合は、パターン1の画像が表示されます。パターン2やカスタマイズに設定すると、「ハイリゾル」の設定を切り替えても、変更ありません。

**アイコン/背景選択画面の機能メニュー**

**1** アイコン/背景選択画面▶**戻る**▶以下の操作を行う

機能メニュー	内容
1件リセット	▶パターン1と同じ画像(お買い上げ時)に戻します。 YES 中止する場合は「NO」を選択し、 <b>戻る</b> を押します。
全件リセット	▶メニューアイコンと背景をすべて「パターン1」と同じ画像(お買い上げ時)に戻します。 YES 中止する場合は「NO」を選択し、 <b>戻る</b> を押します。

本書の見かたについて	1	安全上のご注意	8
目次	2	取扱上のお願い	16
FOMA P901iの特徴	4	知的財産権について	18
FOMA P901iを使いこなす!	6	本体付属品および主なオプション品について	20

## ご使用前の確認

21

各部の名称と機能、ディスプレイの見かた、表示アイコン説明、メニューの選択方法、使いかたナビ、FOMAカード、電池パック、充電、ワンプッシュオープン、電源ON/OFF、初期値設定、時計設定、発信者番号通知、自局番号表示 など

## 電話のかけかた / 受けかた

47

電話をかける、リダイヤル、ポーズダイヤル、WORLD CALL、ノイズキャンセラ、ハンズフリー、電話を受ける、着信アンサー設定、オープン設定、クローズ動作設定、着信履歴、受話音量、着信音量、応答保留、通話中保留、ドライブモード、伝言メモ など

## テレビ電話のかけかた / 受けかた

73

テレビ電話について、テレビ電話をかける、テレビ電話を受ける、キャラ電を利用する、テレビ電話便利機能、テレビ電話中画像設定、画像品質設定、発信時自画像送信、画像選択、音声自動再発信、遠隔監視設定、テレビ電話画面設定

## 電話帳

91

電話帳について、電話帳登録、電話帳登録(FOMAカード)表示中の電話番号/メールアドレス登録、グループ設定、電話帳検索、電話帳修正、電話帳削除、電話帳登録件数、電話帳を使いこなす、電話帳便利機能、ツータッチダイヤル

## 音 / 画面 / 照明設定

109

着信音選択、バイブレータ、おしゃべり機能、メール/メッセージ鳴動、マナーモード、画面表示設定、プライベートウィンドウ、照明設定、配色パターン、メニュー画面設定、着信イルミネーション、デスクトップ、フォント設定、時計表示設定、バイリンガル など

## あんしん設定

141

暗証番号について、端末暗証番号変更、PIN設定、PINロック解除、オールロック、セルフモード、PIMロック、ダイヤル発信制限、シークレットモード、メールセキュリティ設定、電話帳指定設定、非通知着信設定、呼出時間表示設定、登録外着信拒否 など

## カメラ

157

カメラをご利用になる前に、静止画撮影、動画撮影、撮影時の設定、画像サイズ/画質設定、バーコードリーダー、テキストリーダー

## iモード

189

iモードとは、i Menu、ラストURL、マイメニュー、iモードパスワード変更、URL入力、URL入力履歴、ホーム表示、ブックマーク、画面メモ、画像保存、ダウンロード、反転情報操作、iモード設定、メッセージ(R/F)、SSL証明書操作、ユーザ証明書操作 など

## メール

231

iモードメール、デコメール、えチャット、キラリメール、メール選択受信、iモード問い合わせ、iモードメール、受信BOX/送信BOX/保存BOX、自動振り分け設定、テンプレート、チャットメール、ショートメッセージ(SMS) など



<b>i アプリ</b> 313	i アプリとは、i アプリダウンロード、i アプリ実行、 i アプリ自動起動、i アプリ待受画面、i アプリ起動中の設定
<b>i モーション</b> 329	i モーションとは、i モーション取り込み、 i モーション自動再生設定、i モーションタイプ設定
<b>データ表示 / 編集 / 管理</b> 333	ピクチャビューア、ピクチャ編集、自作アニメ、 i モーションプレイヤー、i モーション編集、キャラ電、 メロディプレイヤー、miniSDメモリーカード、赤外線通信 など
<b>その他の便利な機能</b> 393	マルチアクセス、マルチタスク、アラーム、スケジュール、ToDo、 プライベートメニュー登録、自局番号表示、通話中音声メモ、 待受中音声メモ、通話時間 / 料金、電卓、フリーメモ、 FOMAカード(UIM)操作、設定リセット、端末初期化 など
<b>ネットワークサービス</b> 425	サービス問い合わせ、留守番電話、キャッチホン、転送でんわ、 迷惑電話ストップ、発信者番号通知、番号通知お願いサービス、 デュアルネットワーク、英語ガイドンス、着信動作選択、 通話中着信設定、遠隔操作設定、追加サービス など
<b>データ通信</b> 439	データ通信の準備の流れ、通信設定ファイルのインストール、 FOMA PC設定ソフト、通信の設定、W-TCP設定、 接続先(APN)の設定、ダイヤルアップネットワーク、 FirstPass PCソフト、ATコマンド など
<b>文字入力</b> 481	文字入力、定型文、切り取り / コピー / 貼り付け、区点入力、 ユーザ辞書、学習履歴クリア、ダウンロード辞書
<b>付録</b> 503	機能一覧表、ジャケットスタイル・ノンジャケットスタイル、 オプション・関連機器、データリンクソフト、故障かな?と思ったら、 まずチェック、こんな表示が出たときは、保証とアフターサービス、 ソフトウェア更新、スキャン機能、主な仕様、音楽再生 など
<b>索引 / クイックマニュアル</b> 549	索引、クイックマニュアル

# FOMA P901iの特徴

FOMA(Freedom Of Mobile multimedia Access)とは、第3世代移動通信システム(IMT-2000)の世界標準規格の1つと認定された「W-CDMA方式」をベースとしたドコモのサービス名称です。

## iモード機能

### iモードだからスゴイ! >>>P.190

iモードはiモード端末のディスプレイを利用して、iモードサイト(番組)やiモード対応ホームページから便利な情報をご利用いただけるほか、手軽にメールのやりとりができるオンラインサービスです。

iモードは、お申し込みが必要な有料サービスです。

### iモーション >>>P.330

サイトやインターネットから映像や音楽を取り込んで楽しむことができます。保存したiモーションを「着モーション」として着音や着信画像に設定することもできます。

### iアプリ/iアプリDX対応

>>>P.314

iアプリを待受画面に設定したり、通信を利用してリアルタイムに情報入手し、FOMA端末内のデータなどにアクセスするなど、iアプリの楽しみ方が大幅に広がりました。

### iモーションメール >>>P.237

内蔵カメラで撮影した動画や、サイトやインターネットから取り込んだiモーションをiモードメールに添付して送れます。

### iショット >>>P.236

内蔵カメラで撮影した静止画をiモードメールに添付して送れます。

## P901iの主な特徴

### テレビ電話 >>>P.74

テレビ電話で離れている相手の顔を見ながらリアルタイムで会話できます。

### カメラ >>>P.158

有効画素数202万画素 Maicoviconカメラ(アウトカメラ)で1600×1200ドットの高画質画像が撮影できます。

### キャラ電 >>>P.79、368

テレビ電話中に、自分の映像の代わりに内蔵キャラクタやダウンロードしたキャラクタを表示させることができます。ボタン操作によりキャラクタに表情や動きを付けられます。

### デコメール >>>P.236

メール本文の文字の色、大きさや背景色を変えたり、デコメールピクチャや内蔵カメラで撮影した写真を本文中に挿入できるなど、表現力豊かなメールを作成し、送信できます。また、テンプレートを利用すれば、簡単にデコメールを作成できます。

### FOMAカード >>>P.35

お客様の情報が書き込まれた「FOMAカード」に、電話帳やショートメッセージ(SMS)などのデータを保存しておくことができます。また、FOMAカードを差し替えることにより、用途に合わせて複数のFOMA端末を使い分けることができます。

### 3D×3D >>>P.112、317、323

強化された3Dグラフィックと進化した3Dサウンドの相乗効果により、TRANCE PINBALL SURROUND(トランスピンボール サラウンド)などのゲームで臨場感を体験することができます。

### あんしん設定 >>>P.141

暗証番号やパスワードを利用してプライバシーを保護したり、紛失時に離れた場所からロックをかけて不正使用を防止するロック/セキュリティ機能などのあんしん設定をご利用いただけます。

## 便利な機能

### 赤外線通信 / 赤外線リモコン

▶▶P.324、387

赤外線を利用して他のFOMA端末などとデータのやりとりを行うことができます。また、赤外線リモコンに対応したテレビなどに利用することもできます。

### バーコードリーダー / テキストリーダー

▶▶P.178、183

バーコード・QRコードから電話番号やメールアドレスなどの情報や、画像・メロディを読み取って利用できます。また、電話番号やメールアドレスなどの、英数字の情報を印刷物から読み取ることができます。

### マルチアクセス / マルチタスク

▶▶P.394、397

FOMA端末は、音声電話とiモード(またはパケット通信によるデータ通信)を同時に使うことができる「マルチアクセス」に対応しています。マルチアクセスとは別にショートメッセージサービスも同時に使用できます。また、複数のメニュー機能を同時に使用できる「マルチタスク」にも対応しています。

### ワンプッシュオープン

▶▶P.41

ボタンを押してFOMA端末を簡単に開くことができます。

## miniSDメモリーカード対応

### SD連携 / miniSDリーダーライター

▶▶P.377、546

外部機器で作成した動画や音楽データをminiSDメモリーカードに保存することで、FOMA端末で再生することができます。(一部条件下では再生できない場合があります。)  
また、FOMA端末をパソコンなどのminiSDリーダーライターとして使用できます。

## カスタマイズ

### ジャケットスタイル / ノンジャケットスタイル

▶▶P.521

カスタムジャケット P02(別売)でFOMA端末のカスタムジャケットを取り替えてカスタマイズできます。また、カスタムジャケットを取り外してノンジャケットスタイルで使うこともできます。

### 一括ダウンロード

▶▶P.323

内蔵iアプリの「ジャケットコーディネーター」を利用して、カスタムジャケットに合わせて用意された様々な素材データを一括でダウンロードできます。

### ランチャー(メニューアイコン)

▶▶P.129

メインメニューに表示されるアイコンや背景の画像をお好きなパターンに変更できます。

### ネットワーク

▶▶P.426

- ・留守番電話サービス(有料)  
お申し込みが必要となります。
- ・キャッチホン(有料)  
お申し込みが必要となります。
- ・転送でんわサービス(無料)  
お申し込みが必要となります。
- ・デュアルネットワークサービス(有料)  
お申し込みが必要となります。
- ・ショートメッセージ(SMS)(無料)  
お申し込みは不要です。

# FOMA P901iを使いこなす！

## テレビ電話

### 自分の気持ちをキャラクタが伝えてくれる「キャラ電」 ▶▶P.79、368

キャラ電とは、テレビ電話画像として自分の映像の代わりに相手に送信できるお客様の分身キャラクタです。テレビ電話中の代替画像にキャラ電を設定すると、ボタン操作で「喜ぶ」、「怒る」などの感情や動きが表現できます。また、お客様の声に合わせてキャラ電の口を動かすこともできます。



© 1987, 2004 SQUARE ENIX CO., LTD. All Rights Reserved.

## メール

### キラリメール ▶▶P.260

メールを受信したときなどに、感情を表す絵文字に応じて着信 / 充電ランプが光り、相手の気持ちをお知らせします。メールをプレビュー表示したとき、送受信メールを表示したときにも着信 / 充電ランプが光ります。

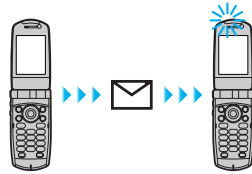

### 通話しながら静止画が送れる「えチャット」 ▶▶P.255

音声電話中にカメラで静止画を撮影し、相手に送れます。言葉だけでは伝えられない美しい風景やかわいいペットの仕草などを電話を切ることなく相手に送れます。



通話中に撮影



えチャットを送信



通話中表示

### チャットメール ▶▶P.298

i モードメールで、複数の相手と会話を楽しむようにチャットメールのやりとりができます。メールのやりとりが1つの画面で確認できるので便利です。

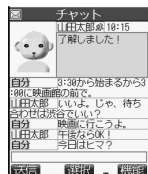

## カメラ

### インカメラ・アウトカメラ ▶▶P.159

2つのカメラ(インカメラ・アウトカメラ)を使って、静止画だけでなく、動画も撮影できるすぐれもの。自画像ならインカメラ、風景ならアウトカメラと使い分けができてとっても便利。

### 静止画を使いこなす ▶▶P.348

カメラで撮影した静止画などにフレームや文字を合成したりできます。また、人物の静止画の表情を変化させたり(チャーミーフェイス) 顔の部分を自動で認識し、マジックスタンプをふさわしい位置に貼り付けたりできます。



### 動画を使いこなす ▶▶P.362

カメラで撮影した動画などから静止画を切り出したり、音声部分のみを編集(アフレコ編集)したり、再生中に表示される文字情報を編集(テロップ編集)できます。

## 内蔵 i アプリ

### Gガイド番組表リモコン ▶▶P.324

テレビ番組表とAVリモコン機能が1つになった便利アプリです。いつでもどこでも知りたい時間のテレビ番組情報が簡単に取得できます。番組タイトル・番組内容・開始/終了時間・Gコード®を知ることができます。好きな番組を予約リストに登録するとスケジュール登録ができ、番組開始時にアラームを鳴らすことができます。さらにテレビ番組のジャンルや好きなタレントなどのキーワードで番組情報の検索をすることが可能です。また、テレビ、ビデオ、DVDプレイヤーのリモコン操作ができます。DVD/ハードディスク録画機に赤外線録画予約も可能です。(一部対応していない機種もあります。)



画面はイメージです。実際の画面とは異なります。お住まいの地域に応じたチャンネルが表示されます。

### ファイナルファンタジー ▶▶P.323

世界的なロールプレイングゲーム「ファイナルファンタジー」シリーズの第2目として登場した「ファイナルファンタジー」の完全移植版です。

強大な力を誇るパラメキア帝国の野望を打ち砕くために立ち上がった若者達によって、壮大な物語が繰り広げられます。



© 1988, 2005 SQUARE ENIX CO., LTD. All Rights Reserved.

## 安全上のご注意

必ずお守りください

ご使用前に、この「安全上のご注意」をよくお読みのうえ、正しくお使いください。  
また、お読みになった後は大切に保管してください。

ここに示した注意事項は、お使いになる人や、他の人への危害、財産への損害を未然に防ぐための内容を記載していますので、必ずお守りください。

次の表示の区分は、表示内容を守らず、誤った使用をした場合に生じる危害や損害の程度を説明しています。

**危険**

この表示は、取扱いを誤った場合、「死亡または重傷を負う危険が切迫して生じることが想定される」内容です。

**警告**

この表示は、取扱いを誤った場合、「死亡または重傷を負う可能性が想定される」内容です。

**注意**

この表示は、取扱いを誤った場合、「傷害を負う可能性が想定される場合および物的損害のみの発生が想定される」内容です。

次の絵表示の区分は、お守りいただく内容を説明しています。



禁止

禁止(してはいけないこと)を示します。



分解禁止

分解してはいけないことを示す記号です。



ぬれ手禁止

濡れた手で扱ってはいけないことを示す記号です。



水ぬれ禁止

水がかかる場所で使用したり、水に濡らしたりしてはいけないことを示す記号です。



指示

指示に基づく行為の強制(必ず実行していただくこと)を示します。



電源プラグを抜く

電源プラグをコンセントから抜いていただくことを示す記号です。

「安全上のご注意」は下記の6項目に分けて説明しています。

FOMA端末、電池パック、アダプタ(充電器含む)、FOMAカードの取扱いについて	共通	…… P.9
FOMA端末の取扱いについて		…… P.10
電池パックの取扱いについて		…… P.12
アダプタ(充電器含む)の取扱いについて		…… P.13
FOMAカードの取扱いについて		…… P.14
医用電気機器近くでの取扱いについて		…… P.15

# FOMA端末、電池パック、アダプタ(充電器含む) FOMAカードの取扱いについて 共通

## 危険



指示

FOMA端末に使用する電池パックおよびアダプタ(充電器含む)は、ドコモグループ各社が指定したものを使用してください。

指定品以外のものを使用した場合は、FOMA端末および電池パックを漏液、発熱、破裂、発火、故障させる原因となります。

電池パック P06

FOMA ACアダプタ 01

FOMA海外兼用ACアダプタ 01

FOMA DCアダプタ 01

卓上ホルダ P07

車内ホルダ P07

その他互換性のある商品については当社窓口までお問合せください。

## 警告



禁止

強い衝撃を与えたり、投げつけたりしないでください。

電池パックの漏液、発熱、破裂、発火や機器の故障、火災の原因となります。



禁止

電子レンジなどの加熱調理機器や高压容器に、電池パック、FOMA端末やアダプタ(充電器含む)を入れないでください。

電池パックを漏液、発熱、破裂、発火させたり、FOMA端末、アダプタ(充電器含む)の発熱、発煙、発火や回路部品を破壊させる原因となります。



禁止

ガソリンスタンドなど、引火、爆発の恐れがある場所では、使用しないでください。

プロパンガス、ガソリンなど引火性ガスや粉塵が発生する場所で使用すると、爆発や火災の原因となります。

## 注意



指示

乳幼児の手の届かない場所に保管してください。

誤って飲み込んだり、けがなどの原因となります。



指示

子供が使用する場合は、保護者が取扱いの内容を教えてください。また、使用中においても、指示どおりに使用しているかご注意ください。

けがなどの原因となります。



禁止

ぐらついた台の上や傾いた場所など、不安定な場所には置かないでください。

落下して、けがや故障の原因となります。



禁止

直射日光の強い場所や炎天下の車内などの高温の場所で使用、放置しないでください。

電池パックを漏液、発熱、破裂、発火させたり、機器の変形、故障の原因となります。また、ケースの一部が熱くなり、やけどの原因となることがあります。



禁止

湿気やほこりの多い場所や高温になる場所には、保管しないでください。

故障の原因となります。

## FOMA端末の取扱いについて



### 警告



指示

高精度な制御や微弱な信号を取扱う電子機器の近くでは、FOMA端末の電源を切ってください。

電子機器が誤動作するなどの影響を与える場合があります。

ご注意ください電子機器の例

補聴器、植込み型心臓ペースメーカーおよび植込み型除細動器、その他医用電気機器、火災報知器、自動ドア、その他の自動制御機器など。

植込み型心臓ペースメーカーおよび植込み型除細動器、その他の医用電気機器をご使用される方は、当該の各医用電気機器メーカーもしくは販売業者に電波による影響についてご確認ください。



指示

航空機内や病院など、使用を禁止された区域では、FOMA端末の電源を切ってください。

電子機器や医用電気機器に影響を与える場合があります。また、自動的に電源が入る機能が設定されている場合は、設定を解除してから電源を切ってください。

医療機関内における使用については各医療機関の指示に従ってください。

また、航空機内での使用など禁止行為をした場合は法令により罰せられる場合があります。



禁止

自動車などを運転中に使用しないでください。

安全走行を損ない、事故の原因となります。車を安全なところに停車させてからご使用になるか、ドライブモードをご利用ください。道路交通法の改正により、2004年11月1日から運転中の携帯電話の使用は、罰則の対象となります。



指示

心臓の弱い方は、着信バイブレート(振動)や着信音量の設定に注意してください。

心臓に影響を与える恐れがあります。



禁止

医用電気機器などを装着している場合は、胸ポケットや内ポケットへの装着はおやめください。

FOMA端末を医用電気機器などの近くで使用すると、医用電気機器などの故障の原因となる恐れがあります。



禁止

赤外線ポートを目に向けて送信しないでください。

目に影響を与える可能性があります。また、他の赤外線装置に向けて送信すると誤動作するなどの影響を与えることがあります。



指示

ハンズフリーに設定して通話する際は、必ずFOMA端末を耳から離してください。

難聴になる可能性があります。



禁止

フライトモードの発光部を人の目に近づけて点灯発光させないでください。

視力障害の原因となります。また、目がくらんだり驚いたりしてけがなどの事故の原因となります。



分解禁止

分解、改造をしないでください。

火災、けが、感電などの事故または故障の原因となります。



禁止

自動車などの運転者に向けてフライトモードを点灯しないでください。

目がくらんで運転ができなくなり、事故の原因となります。



禁止

火のそばやストーブのそばなど、高温の場所での使用、放置はしないでください。

発熱、発火などの事故または故障の原因となります。





## 注意



指示

お客様の体質や体調によっては、かゆみ、かぶれ、湿疹などが生じることがあります。異状が生じた場合は、直ちに使用をやめ、医師の診療を受けてください。  
下記の箇所に金属を使用しています。

使用箇所	材質
コマンドナビゲーションボタン	ニッケルメッキ(下地 銅)
ディスプレイ側ケース ヒンジ部	マグネシウム合金(焼付け塗装)
ジャケットスタイル用ネジ ノンジャケットスタイル用ネジ	クロムメッキ(下地 ニッケル)



指示

自動車内で使用した場合、車種によっては、まれに車載電子機器に影響を与えることがあります。  
安全走行を損なう恐れがありますので、その場合は使用しないでください。



禁止

磁気カードなどをFOMA端末に近づけたり、挟んだりしないでください。  
キャッシュカード、クレジットカード、テレホンカード、フロッピーディスクなどの磁気データが消えてしまうことがあります。



指示

屋外で使用中に、雷が鳴りだしたら、すぐに電源を切って安全な場所に移動してください。  
落雷、感電の原因となります。



禁止

カメラに太陽光などの強い光を、長い時間当てないでください。  
カメラレンズの集光作用により、火災が発生する原因となります。



禁止

ストラップなどを持ってFOMA端末を振り回さないでください。  
本人や他の人などに当たり、けがなどの事故や故障および破損の原因となります。



禁止

FOMA端末内のFOMAカード挿入口やminiSDメモリーカード挿入口に水などの液体や金属片、燃えやすいものなどの異物を入れないでください。  
火災、感電、故障の原因となります。



水ぬれ禁止

FOMA端末を濡らさないでください。  
水やペットの尿などの液体が入ると発熱、感電、故障、けがなどの原因となります。使用場所、取扱いにご注意ください。



禁止

人の近くや顔を近づけて、ワンプッシュオープンでFOMA端末を開かないでください。  
本人や他の人に当たり、けがの原因となります。

## 電池パックの取扱いについて

電池パックのラベルに記載されている表示により、電池の種類をご確認ください。

表示	電池の種類
Li-ion	リチウムイオン電池



### 危険



指示

電池パック内部の液が目の中に入ったときは、こすらず、すぐにきれいな水で洗った後、直ちに医師の診療を受けてください。  
失明の原因となります。



分解禁止

分解、改造をしないでください。また、直接ハンダ付けしないでください。  
電池パックを漏液、発熱、破裂、発火させる原因となります。



禁止

端子に針金などの金属類を接触させないでください。また、金属製ネックレスなどと一緒に持ち運んだり、保管しないでください。  
電池パックを漏液、発熱、破裂、発火させる原因となります。



禁止

火の中に投下しないでください。  
電池パックを漏液、発熱、破裂、発火させる原因となります。



禁止

電池パックをFOMA端末に接続するときに、うまく接続できない場合は、無理に接続しないでください。また、電池パックの向きを確かめてから接続してください。  
電池パックを漏液、発熱、破裂、発火させる原因となります。



禁止

釘を刺したり、ハンマーで叩いたり、踏みつけたりしないでください。  
電池パックを漏液、発熱、破裂、発火させる原因となります。



水ぬれ禁止

電池パックを濡らさないでください。  
電池パックに水やペットの尿などの液体が入ると発熱、感電、故障などの原因となります。  
使用場所、取扱いにご注意ください。



禁止

火のそばやストーブのそばなど、高温の場所での使用、放置はしないでください。  
電池パックを漏液、発熱、破裂、発火させる原因となります。



### 警告



禁止

電池パックの使用時、充電中、保管時に、異臭、発熱、変色、変形など、いままどと異なるときは、FOMA端末から取りはずし、使用しないでください。  
そのまま使用すると電池パックを漏液、発熱、破裂、発火させる原因となります。



禁止

直射日光の強いところや炎天下の車などの高温の場所で使用、放置しないでください。  
電池パックを漏液、発熱や性能、寿命を低下させる原因となります。



指示

電池パック内部の液が皮膚や衣服に付着した場合は、直ちに使用をやめてきれいな水で洗い流してください。  
皮膚に傷害をおこす原因となります。



指示

所定の充電時間を超えても充電が完了しない場合は、充電をやめてください。  
電池パックを漏液、発熱、破壊、発火させる原因となります。



指示

電池パックが漏液したり、異臭がするときは、直ちに使用をやめて火気から遠ざけてください。  
漏液した液体に引火し、発火、破裂の原因となります。



### 注意



禁止

一般のゴミと一緒に捨てないでください。  
発火、環境破壊の原因となることがあります。  
不要となった電池パックは、端子にテープなどを貼り、絶縁してから当社窓口にお持ちいただくか、回収を行っている市町村の指示に従ってください。

## アダプタ(充電器含む)の取扱いについて



### 警告



指示

指定の電源、電圧で使用してください。誤った電圧で使用すると火災や故障の原因となります。海外で使用する場合は、FOMA海外兼用ACアダプタ 01を使用してください。  
ACアダプタ：AC100V  
FOMA海外兼用ACアダプタ：AC100～240V（家庭用交流コンセントのみに接続すること）  
DCアダプタ：DC12V・24V  
（マイナスアース車専用）



電源プラグを抜く

万が一、水などの液体が入った場合は、直ちにコンセントやシガーライタソケットからプラグを抜いてください。感電、発煙、火災の原因となります。



指示

プラグについたほこりは、拭き取ってください。火災の原因となります。



禁止

アダプタ(充電器含む)のコードや電源コードが傷んだら使用しないでください。感電、発熱、火災の原因となります。



禁止

ACアダプタや卓上ホルダは、風呂場などの湿気の多い場所では、絶対に使用しないでください。感電の原因となります。



電源プラグを抜く

長時間使用しない場合は、電源プラグをコンセントから抜いてください。感電、火災、故障の原因となります。



指示

DCアダプタや車載アダプタのヒューズが万が一切れた場合は、必ず指定のヒューズを使用してください。誤ったヒューズを使用すると、火災、故障の原因となります。指定ヒューズに関しては、個別の取扱説明書でご確認ください。



禁止

DCアダプタや車載アダプタはマイナスアース車専用です。プラスアース車には絶対に使用しないでください。火災の原因となります。



禁止

充電中は、充電器および卓上ホルダを安定した場所においてください。また、充電器および卓上ホルダを布や布団でおおったり、包んだりしないでください。FOMA端末が外れたり、熱がこもり、火災、故障の原因となります。



分解禁止

分解、改造はしないでください。感電、火災、故障の原因となります。



指示

ACアダプタをコンセントに差し込む時は、金属製ストラップなどの金属類を触れさせないように注意し、確実に差し込んでください。感電、ショート、火災の原因となります。



ぬれ手禁止

濡れた手でアダプタ(充電器含む)の本体やコード、コンセントに触れないでください。感電の原因となります。



水ぬれ禁止

アダプタ(充電器含む)を濡らさないでください。水やペットの尿などの液体が入ると発熱、感電、故障などの原因となります。使用場所、取扱いにご注意ください。



禁止

コンセントやシガーライタソケットにつながれた状態で充電端子をショートさせないでください。また、充電端子に手や指など、身体の一部に触れさせないでください。火災、故障、感電、傷害の原因となります。

## アダプタ(充電器含む)の取扱いについて(つづき)



### 注意



指示

アダプタ(充電器含む)をコンセントやシガーライターソケットから抜く場合は、アダプタ(充電器含む)コードや電源コードを引っ張らず、プラグを持って抜いてください。

コードを引っ張るとコードが傷つき、感電、火災の原因となります。



禁止

濡れた電池パックを充電しないでください。

電池パックを発熱、発火、破裂させる原因となることがあります。



禁止

アダプタ(充電器含む)のコードや電源コードの上に重いものをのせたりしないでください。  
感電、火災の原因となります。



電源プラグを  
抜く

お手入れの際は、コンセントやシガーライターソケットからプラグを抜いて、行ってください。

感電の原因となります。

## FOMAカードの取扱いについて



### 警告



禁止

電子レンジなどの加熱調理器や高圧容器にFOMAカードを入れないでください。  
溶損、発熱、発煙、データの消失、故障の原因となります。



### 注意



指示

FOMAカードを使用する機器は、当社が指定したものを使用してください。

指定品以外のものを使用した場合は、データの消失や故障の原因となります。指定品については、当社窓口までお問い合わせください。



指示

FOMAカードは、乳幼児の手の届かない場所に保管してください。

誤って飲み込んだり、けがなどの原因となります。



禁止

FOMAカードを曲げたり、重いものを載せたりしないでください。

故障の原因となります。



禁止

FOMAカードを火の中に入れて、加熱したりしないでください。

溶損、発熱、発煙、データの消失、故障の原因となります。



禁止

FOMAカード保管の際には、直射日光が当たる場所や高温多湿な場所には置かないでください。  
故障の原因となります。



指示

FOMAカード(IC部分)を取り外す際にご注意ください。

手や指を傷つける可能性があります。



禁止

ICを不用意に触れたり、ショートさせたりしないでください。

データの消失、故障の原因となります。



禁止

FOMAカードを落としたり、衝撃を与えたりしないでください。

故障の原因となります。



禁止

ICを傷つけないでください。  
故障の原因となります。



## 注意



水ぬれ禁止

FOMAカードを濡らさないでください。  
水やペットの尿などの液体が付着すると故障の原因となります。



禁止

FOMAカードはほこりの多い場所には保管しないでください。  
故障の原因となります。



禁止

FOMAカードを火のそば、ストーブのそばなど、高温の場所で使用、放置しないでください。  
溶損、発熱、発煙、データの消失、故障の原因となります。



分解禁止

FOMAカードを分解、改造しないでください。  
データの消失、故障の原因となります。

## 医用電気機器近くでの取扱いについて

本記載の内容は「医用電気機器への電波の影響を防止するための携帯電話端末等の使用に関する指針」(電波環境協議会(旧不要電波問題対策協議会))に準ずる。



## 警告



指示

植込み型心臓ペースメーカおよび植込み型除細動器を装着されている場合は、装着部からFOMA端末は22cm以上離して携行および使用してください。  
電波により植込み型心臓ペースメーカおよび植込み型除細動器の作動に影響を与える場合があります。



指示

満員電車の中など混雑した場所では、付近に植込み型心臓ペースメーカおよび植込み型除細動器を装着している方がいる可能性がありますので、FOMA端末の電源を切るようにしてください。  
電波により植込み型心臓ペースメーカおよび植込み型除細動器の作動に影響を与える場合があります。



指示

医療機関の屋内では次のことを守って使用してください。  
手術室、集中治療室(ICU)、冠状動脈疾患監視病室(CCU)にはFOMA端末を持ち込まないでください。  
病棟内では、FOMA端末の電源を切ってください。  
ロビーなどであっても付近に医用電気機器がある場合は、FOMA端末の電源を切ってください。  
医療機関が個々に使用禁止、持ち込み禁止などの場所を定めている場合は、その医療機関の指示に従ってください。  
自動的に電源が入る機能が設定されている場合は、設定を解除してから、電源を切ってください。



指示

自宅療養など医療機関の外で、植込み型心臓ペースメーカおよび植込み型除細動器以外の医用電気機器を使用される場合には、電波による影響について個別に医用電気機器メーカーなどにご確認ください。  
電波により医用電気機器の動作に影響を与える場合があります。

## 取扱上のお願い

### 共通のお願い

水をかけないでください。

FOMA端末、電池パック、アダプタ(充電器含む)は防水仕様にはなっていません。風呂場など、湿気の多い場所でのご使用や、雨などがかかることはおやめください。また身につけている場合、汗による湿気により内部が腐食し故障の原因となります。

調査の結果、これらの水濡れによる故障と判明した場合、保証対象外となり修理できないことがありますので、あらかじめご了承ください。

なお、保証対象外ですので修理を実施できる場合でも有償修理となります。

FOMA端末に無理な力がかかるような場所に置かないでください。

多くの物がつまった荷物の中に入れてたり、衣類のポケットに入れて座ると、液晶画面、内部基板などの破損、故障の原因となり、保証の対象外となります。

お手入れは乾いた柔らかい布で行ってください。

FOMA端末のカメラレンズやディスプレイは、カラー液晶画面を見やすくするため、特殊コーティングを施してある場合があります。お手入れの際に、乾いた布などで強く擦ると、ディスプレイに傷がつく場合があります。お取扱いは十分ご注意ください、お手入れは乾いた柔らかい布(めがね拭きなど)で行ってください。

また、カメラレンズやディスプレイに水滴や汚れなどが付着したまま放置すると、シミになったりすることがあります。

アルコール、シンナー、ベンジン、洗剤などでふくと、印刷が消えたり、色があせたりすることがあります。

端子は時々乾いた綿棒で清掃してください。

端子が汚れていると接触が悪くなり、電源が切れることがあります。また、充電不十分の原因となりますので、汚れたときは、端子を乾いた布、綿棒などでふいてください。

エアコンの吹き出し口の近くに置かないでください。

急激な温度の変化により結露し、内部が腐食し故障の原因となります。

電池パックやアダプタ(充電器含む)に添付されている個別の取扱説明書をよくお読みください。

### FOMA端末についてのお願い

極端な高温、低温は避けてください。

温度は5 ~ 40、湿度は35% ~ 85%の範囲でご使用ください。

お客様ご自身でFOMA端末に登録された情報内容は、別にメモを取るなどして保管して下さるようお願いいたします。

万が一登録された情報内容が消失してしまうことがあっても、当社としては責任を負いかねますのであらかじめご了承ください。

一般の電話機やテレビ・ラジオ等をお使いになっている近くで使用すると、影響を与える場合がありますので、なるべく離れた場所でご使用ください。

ズボンやスカートの後ろポケットにFOMA端末を入れたまま、椅子などに座らないでください。

また、鞆の底など無理な力がかかるような場所には入れないでください。

故障の原因となります。

ストラップなどを挟んだまま、FOMA端末を閉じないでください。

故障、破損の原因となります。

使用中、充電中、FOMA端末が温かくなることがありますが異常ではありませんので、そのままご使用ください。

## 電池パックについてのお願い

充電は、適正な周囲温度(5 ~ 35 )の場所で行ってください。

初めてお使いのときや、長時間ご使用にならなかったときは、ご使用前に必ず充電してください。

電池パックの使用時間は、使用環境や電池パックの劣化度により異なります。

直射日光があたらず、風通しのよい涼しい場所に保管してください。

長時間使用しないときは、使いきった状態でFOMA端末からはずしてください。

電池パックは消耗品です。

十分に充電しても使用状態などによっても異なりますが、使用時間が極端に短くなったときは電池パックの交換時期です。指定の新しい電池パックをお買い求めください。

不要になった電池パックは一般のゴミと一緒に捨てないでください。

不要になった電池パックは、端子にテープなどを貼り付け絶縁してから、当社窓口へお持ちいただくか、電池を分別している市町村では、その規則に従って処理してください。

## アダプタ(充電器含む)についてのお願い

次のような場所では、充電しないでください。

周囲の温度が5 以下または35 以上になるところ

湿気、ほこり、振動の多い場所

一般の電話機やテレビ、ラジオなどの近く

充電中、アダプタ(充電器含む)が温かくなることがありますが異常ではありませんのでそのままご使用ください。

DCアダプタを使用して充電する場合は、車のエンジンを切ったまま使用しないでください。

車のバッテリーを消耗させる原因となります。

抜け防止機構のあるコンセントを使用の場合、そのコンセントの取扱説明書に従ってください。

## FOMAカードについてのお願い

極端な高温・低温は避けてください。

IC部分はいつもきれいな状態でご使用ください。

IC部分の取り外しには、必要以上に力を入れないようにしてください。

ご使用になる端末への挿入には必要以上の負荷をかけないようにしてください。

使用中、FOMAカードが温かくなることがありますが、異常ではありませんのでそのままご使用ください。

他のICカードリーダーライタなどにFOMAカードを挿入して使用した結果として故障した場合は、お客様の責任となりますので、ご注意ください。

環境保全のため、不要になったFOMAカードは当社窓口にお持ちください。

お客様ご自身で、FOMAカードに登録された情報内容は、別にメモを取るなどして保管してください。さようお願いします。

万が一登録された情報内容が消失してしまうことがあっても、当社としては責任を負いかねますのであらかじめご了承ください。

お手入れは、乾いた柔らかい布などでふいてください。

お客様が本機を利用して公衆に著しく迷惑をかける不良行為等を行う場合、法律、条例(迷惑防止条例等)に従い処罰されることがあります。



カメラ付き携帯電話を利用して撮影や画像送信を行う際は、プライバシー等にご配慮ください。



## 知的財産権について

### 著作権・肖像権について

お客様が本製品を利用して撮影またはインターネット上のホームページからのダウンロード等により取得した文章、画像、音楽、ソフトウェアなど第三者が著作権を有するコンテンツは、私的使用目的の複製や引用など著作権法上認められた場合を除き、著作権者に無断で複製、改変、公衆送信等することはできません。

実演や興行、展示物などには、私的使用目的であっても撮影または録音を制限している場合がありますのでご注意ください。また、お客様が本製品を利用して本人の同意なしに他人の肖像を撮影したり、撮影した他人の肖像を本人の同意なしにインターネット上のホームページに掲載するなどして不特定多数に公開することは、肖像権を侵害するおそれがありますのでお控えください。

### 商標について

- ・「FOMA / フォーマ」「mova / ムーバ」「Freedom Of Mobile multimedia Access」「キラリメール」「iモード」「iアプリ / アイアプリ」「iアプリDX」「i モーション / アイモーション」「i モーションメール / アイモーションメール」「デコメール」「着メーション」「キャラ電」「iメロディ / アイメロディ」「mopera / モペラ」「WORLD CALL」「マルチアクセス」「デュアルネットワーク」「FirstPass」「M-stage ヴライブ」「カスタムジャケット」「クイックキャスト」「セキュリテスキャン」および「FOMA」「mova」「i-mode」「WORLD CALL」「FirstPass」ロゴはNTTドコモの商標または登録商標です。
- ・「マルチタスク / Multitask」は日本電気株式会社の商標です。
- ・「キャッチホン」は日本電信電話株式会社の登録商標です。
- ・「使いかたナビ」は株式会社カナツクの登録商標です。
- ・Maicoviconは松下電器産業株式会社のイメージセンサーの商標です。
- ・AdobeおよびReaderは米国およびその他の国におけるAdobe Systems Incorporated(アドビ システムズ社)の商標または登録商標です。
- ・JAVAおよびすべてのJAVA関連の商標およびロゴは、米国およびその他の国における米国Sun Microsystems, Inc.の商標または登録商標です。
- ・miniSD™はSDアソシエーションの商標です。
- ・NetFrontおよび**NetFront**®は、株式会社ACCESSの日本ならびにその他の国における登録商標または商標です。
- ・IrrFront®は、株式会社ACCESSの日本ならびにその他の国における登録商標または商標です。
- ・LCフォント、LCFONT、エルシーフォントおよびLCロゴマークは、シャープ株式会社の登録商標です。
- ・T9 Text Input®およびT9ロゴマークはTegic Communications社の登録商標です。  
T9 テキストインプットは全世界において特許を取得または申請しております。
- ・QuickTimeは米国その他の国で登録された米国アップルコンピュータ社の商標です。
- ・Microsoft、MS、Windowsは米国Microsoft Corporationおよびその他の国における登録商標または商標です。
- ・Macromedia、Flash、Flash Lite、Macromedia Flash、Macromedia Flash Liteは、Macromedia, Inc.の米国およびその他の国における商標または登録商標です。
- ・intentはTao Group Limitedの登録商標です。
- ・「QRコード」は株式会社デンソーウェーブの登録商標です。
- ・Gガイドモバイル、G-GUIDE Mobile、Gガイドモバイルロゴは、米Gemstar-TV Guide International, Inc.の日本国内における商標、Gガイド、G-GUIDE、GガイドロゴおよびGコード、G-Codeは、米Gemstar-TV Guide International, Inc.の日本国内における登録商標です。
- ・McAfee®、マカフィー®は米国法人McAfee, Inc.またはその関係会社の登録商標です。
- ・その他本文中に記載されている会社名および商品名は、各社の商標または登録商標です。



- ・この製品では、シャープ株式会社が液晶画面で見やすく、読みやすくなるよう設計したLCフォントが搭載されています。(ただし、電卓・カレンダー・絵記号・マークなど一部LCフォントでないものもあります。)
- ・本製品はMacromedia, Inc.が開発したMacromedia® Flash Lite™テクノロジーを搭載しています。  
Copyright © 1995-2004 Macromedia, Inc. All rights reserved.
- ・本製品はインターネット機能としてNetFront v3.0 for FOMAを搭載しています。  
NetFront v3.0は株式会社ACCESSの製品です。

Copyright © 1996-2005 ACCESS CO., LTD.

- ・本製品のOBEX機能は株式会社ACCESSのIrFront®を搭載しています。
- ・IrFront®は、株式会社ACCESSの製品です。

Copyright © 1996-2005 ACCESS CO., LTD.

- ・本製品のチャーミーフェイスはReallusion, Inc.のテクノロジーを搭載しています。



- ・本製品のソフトウェアの一部に、Independent JPEG Groupが開発したモジュールが含まれています。
- ・本製品は、MPEG-4 Patent Portfolio Licenseに基づきライセンスされており、お客様が個人的かつ非営利目的において以下に記載する行為に係る個人使用を除いてはライセンスされておりません。

MPEG-4 Visualの規格に準拠する動画(以下、MPEG-4ビデオ)を記録する場合

個人的かつ非営利的活動に従事する消費者によって記録されたMPEG-4ビデオを再生する場合

MPEG-LAよりライセンスをうけた提供者から入手されたMPEG-4ビデオを再生する場合

詳細については米国法人MPEG LA, LLCにお問い合わせ下さい。

- ・下記一件または複数の米国特許またはそれに対応する他国の特許権に基づき、QUALCOMM社よりライセンスされています。

Licensed by QUALCOMM Incorporated under one or more of the following United States Patents and/or their counterparts in other nations;

4,901,307 5,490,165 5,056,109 5,504,773 5,101,501 5,506,865 5,109,390 5,511,073

5,228,054 5,535,239 5,267,261 5,544,196 5,267,262 5,568,483 5,337,338 5,600,754

5,414,796 5,657,420 5,416,797 5,659,569 5,710,784 5,778,338

- ・本製品にはGNU General Public License (GPL) \ GNU Lesser General Public License (LGPL)その他に基づきライセンスされるソフトウェアが含まれています。

当該ソフトウェアに関する詳細は、本製品付属CD-ROM内の「GPL・LGPL等について」フォルダ内の「readme.txt」をご参照ください。

## 本体付属品および主なオプション品について

### < 本体付属品 >

FOMA P901i本体  
(保証書、リアカバー P03含む)



FOMA P901i用  
CD-ROM



取扱説明書(本書)  
・クイックマニュアル添付(P.556参照)



別冊 内蔵iアプリガイド



ノンジャケット用ネジ(4本)/カスタムジャケット専用ドライバ(P.521参照)

### < 主なオプション品 >

FOMA ACアダプタ 01  
(保証書、取扱説明書付き)

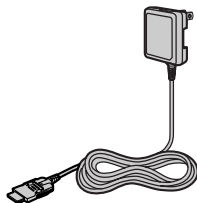

卓上ホルダ P07  
(取扱説明書付き)

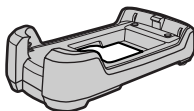

電池パック P06  
(取扱説明書付き)

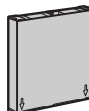

その他オプション品について P.522

# ご使用前の確認

各部の名称と機能	22
ディスプレイの見かた	24
アイコンの説明を表示する	<表示アイコン説明> 26
ナビゲーション表示について	26
プライベートウィンドウについて	27
メニューの選択方法について	28
ショートカットメニューを表示する	33
ボタン操作を忘れてしまったとき	<使いかたナビ> 34
FOMAカードを使う	35
電池パックの取り付けかた / 取り外しかた	38
FOMA端末を充電する	39
ボタン操作でFOMA端末を開く	<ワンプッシュオープン> 41
電池残量の確認のしかた	<電池残量> 41
電源を入れる / 切る	<電源ON / OFF> 42
初期値設定を行う	<初期値設定> 43
日付・時刻を合わせる	<時計設定> 44
相手に自分の電話番号を通知する	<発信者番号通知> 44
自分の電話番号を確認する	<自局番号表示> 45

## 各部の名称と機能

ご利用前の確認

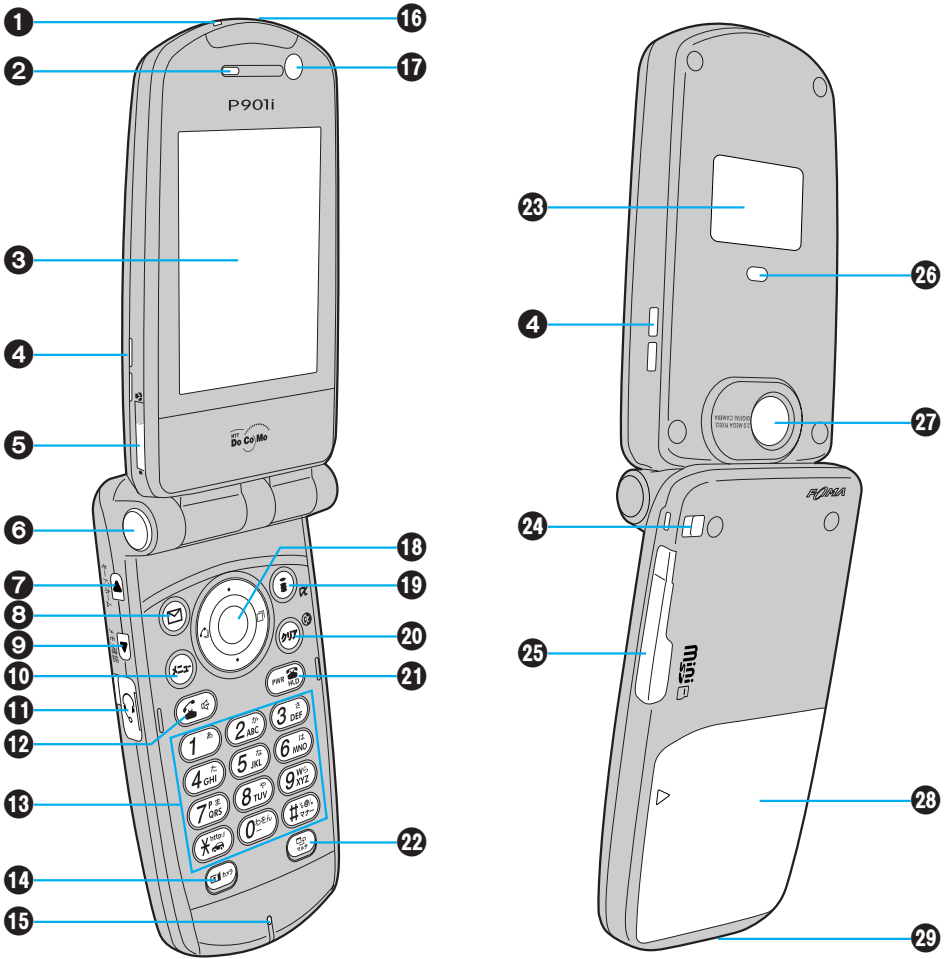

FOMA端末のアンテナは本体に内蔵されています。

サイズ(閉じたとき)	H : 約102mm W : 約49mm D : 約24mm( ノンジャケスタイル時 : 約22mm )
質量(電池パック装着時)	約109g( ノンジャケスタイル時 : 約104g )

- ①着信 / 充電ランプ  
電話の着信時やメールの受信時、通話中に点滅します。(P.130、133参照)  
カメラ撮影時に点灯(点滅)します。充電中は赤色に点灯します。
- ②受話口  
相手の声をここから聞きます。
- ③ディスプレイ(表示部)(P.24参照)
- ④スピーカー  
着信音が鳴ります。また、ハンズフリー設定中は、相手の声をここから聞くこともできます。(P.59参照)
- ⑤接写レバー  
アウトカメラを接写モードに切り替えます。(P.172参照)
- ⑥ワンタッチオープンボタン(P.41参照)
- ⑦▲モード / ホームボタン  
カメラ起動中に押すとカメラモードを切り替えます。(P.162、163、168参照)  
待受画面で押すとホームURLに設定したインターネットホームページを表示します。(P.207参照)  
また、サイト表示中に押すと画面単位でスクロールします。(P.197参照)
- ⑧✉メールボタン  
待受画面で押すとメールメニューを表示します。(P.239参照)  
1秒以上押すとiモード問い合わせを行います。(P.262参照)  
また、画面左下に表示されている操作を行うときに押します。(P.26参照)
- ⑨▼メモ / 確認ボタン  
不在着信・新着メールがあるかないかを確認するときや、伝言メモなどを使用するときを押します。(P.71、133参照)  
また、サイト表示中に押すと画面単位でスクロールします。(P.197参照)
- ⑩☰メニューボタン  
メインメニューを表示するときを押します。(P.28参照)
- ⑪イヤホンマイク端子  
図のように平型スイッチ付イヤホンマイク(別売)を差し込みます。

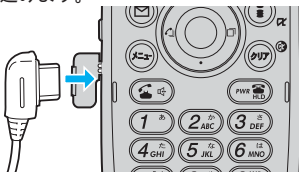

- ⑫☎開始ボタン  
電話をかけるときや受けるときに押します。(P.48、60参照)  
文字入力中は大文字と小文字を切り替えます。(P.493参照)  
1秒以上押すと改行することもできます。(P.494参照)
- ⑬ダイヤルボタン  
電話番号や文字を入力するときを押します。





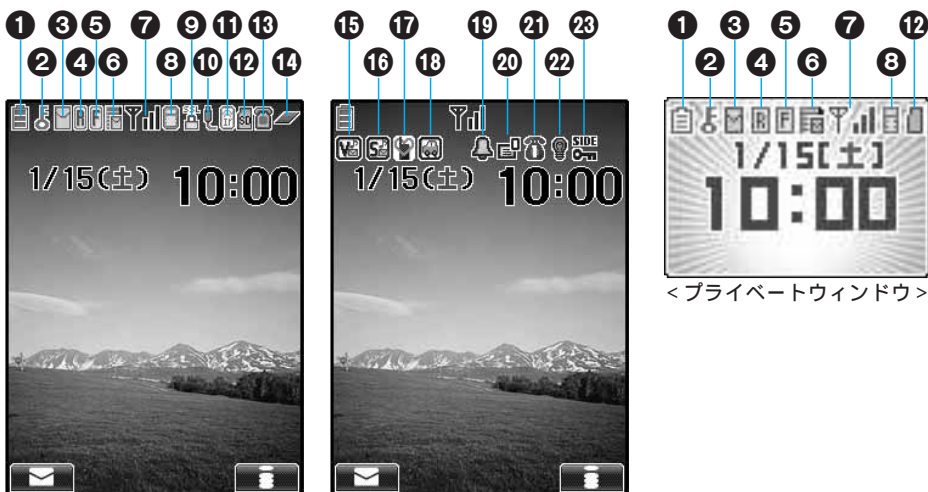































- ・マナーモードを設定するときは(Ⓜ)を1秒以上押します。(P.118参照)
- ・ドライブモードを設定するときは(ⓧ)を1秒以上押します。(P.67参照)
- ・バックライトの点灯 / 消灯を切り替えるときは(Ⓟ)を1秒以上押します。(P.128参照)
- ⑭☎テレビ電話 / カメラボタン  
テレビ電話をかけるときや受けるときに押します。(P.75、78参照)  
また、1秒以上押すとカメラが起動します。(P.162、163、168参照)
- ⑮送話口  
自分の声をここから相手に送ります。
- ⑯赤外線ポート  
赤外線通信や赤外線リモコンを利用するときに使用します。(P.324、387参照)
- ⑰インカメラ  
自分を撮影するときに使用します。(P.159参照)  
また、テレビ電話時に自分の顔を映します。
- ⑱Ⓞコマンドナビゲーションボタン  
機能操作やメニュー操作を行うときに使用します。(P.26参照)
- ⑲Ⓜiモードボタン  
待受画面で押すとiモードメニューを表示します。(P.197参照)  
1秒以上押すとiアプリのソフト一覧画面が表示されます。(P.318参照)  
また、画面右下に表示されている操作を行うときに押します。(P.26参照)
- ⑳Ⓞクリアボタン  
操作を1つ前の状態に戻すときに押します。また、入力した文字や電話番号を消すときに押します。
- ㉑Ⓞ電源 / 終了ボタン  
電源を入れるときは1秒以上、切るときは2秒以上押します。(P.42参照)  
通話を終了するときや応答を保留するとき、各機能を終了するときは短く押します。
- ㉒Ⓞマルチボタン  
マルチタスクメニューを表示します。複数の機能が起動中に1秒以上押すと機能が切り替わります。(P.397、398参照)
- ㉓プライベートウィンドウ(P.27参照)
- ㉔ストラップ取り付け穴
- ㉕miniSDメモリーカード差し込み口  
miniSDメモリーカードをここに差し込みます。(P.378参照)
- ㉖フライト  
暗い所などで撮影するときに使用します。(P.172参照)
- ㉗アウトカメラ  
人や風景を撮影するときに使用します。(P.159参照)  
また、テレビ電話時に人や風景を映します。
- ㉘リアカバー(P.38参照)
- ㉙外部接続端子  
ACアダプタ(別売)、DCアダプタ(別売)、FOMA USB接続ケーブル(別売)などを接続します。

## ディスプレイの見かた



<プライベートウィンドウ>

- ① : 電池残量(目安)が表示されます。(P.41参照)
- ② : オールロック中に表示されます。(P.146参照)
- ③ : PIMロック中に表示されます。(P.149参照)
- ④ : ダイヤル発信制限中に表示されます。(P.149参照)
- ⑤ : シークレットモード、シークレット専用モード中に表示されます。(P.151参照)
- ⑥ : ダイヤル発信制限中かつPIMロック中に表示されます。
- ⑦ : ダイヤル発信制限中かつシークレットモード、シークレット専用モード中に表示されます。
- ⑧ (ピンク) : 未読のiモードメールやショートメッセージ(SMS)がある場合に表示されます。(P.258、308参照)
- ⑨ (グレー) : FOMA端末内のiモードメールやショートメッセージ(SMS)が一杯の場合に表示されます。(P.259、308参照)
- ⑩ : FOMAカード内のショートメッセージ(SMS)が一杯の場合に表示されます。
- ⑪ : FOMA端末内とFOMAカード内の両方が一杯の場合に表示されます。
- ⑫ : 未読のメールがあり、FOMAカード内のショートメッセージ(SMS)が一杯の場合に表示されます。
- ⑬ (黄色) : 未読のメッセージR(リクエスト)がある場合に表示されます。(P.220参照)
- ⑭ (グレー) : FOMA端末内のメッセージR(リクエスト)が一杯の場合に表示されます。(P.221参照)
- ⑮ (黄色) : 未読のメッセージF(フリー)がある場合に表示されます。(P.220参照)
- ⑯ (グレー) : FOMA端末内のメッセージF(フリー)が一杯の場合に表示されます。(P.221参照)
- ⑰ (ピンク) : iモードセンターにiモードメールが残っている場合に表示されます。(P.262参照)
- ⑱ (グレー) : iモードセンターのiモードメールが一杯の場合に表示されます。(P.235参照)
- ⑲ (黄色) : iモードセンターにメッセージR(リクエスト)が残っている場合に表示されます。(P.221参照)
- ⑳ (グレー) : iモードセンターのメッセージR(リクエスト)が一杯の場合に表示されます。(P.221参照)
- ㉑ (黄色) : iモードセンターにメッセージF(フリー)が残っている場合に表示されます。(P.221参照)

-  (グレー):  
iモードセンターのメッセージF(フリー)が一杯の場合に表示されます。(P.221参照)
- : メール選択受信設定を「ON」に設定中にiモードセンターにiモードメールがある場合に表示されます。(P.262参照)
- 7 : 電波の受信レベル(目安)が表示されます。  
 (弱い)       (普通)  
 FOMAサービスエリア外や電波の届いていないところでは「」と表示されます。
-  SELF: セルフモード中に表示されます。(P.148参照)
- 8 : iモード中に点滅します。iモード接続中にデータの送受信を行うと「」が表示されます。(P.197、198参照)
- : パケット通信中に表示されます。通信状態によっては表示は異なります。(P.455、470参照)
- 9  SSL: SSL通信中に表示されます。(P.197参照)
- 10 : 通信モードでFOMA USB接続ケーブル(別売)を接続すると表示されます。(P.443参照)
- : miniSDモードでFOMA USB接続ケーブル(別売)を接続すると表示されます。(P.386参照)
- 11 : 赤外線通信中に表示されます。(P.387参照)
- : 赤外線リモコンを実行中に表示されます。(P.324参照)
- 12 : miniSDメモリーカードを装着している则表示されます。(P.378参照)
- : 装着しているminiSDメモリーカードが使用できない場合に表示されます。(P.378参照)
- : miniSDメモリーカードを装着し、miniSDモードでFOMA USB接続ケーブル(別売)を接続すると表示されます。(P.386参照)  
(プライベートウィンドウには表示されません)
- 13 : 音声電話中に表示されます。
-  64: テレビ電話中(64K)に表示されます。
-  32: テレビ電話中(32K)に表示されます。
- : 64Kデータ通信中に表示されます。
- 14 : マルチタスク中に表示されます。複数の機能が動作している場合は「」が表示されます。(P.397参照)
- 15 : バイブレータを「ON」に設定すると表示されます。(P.113参照)
- 16 : 着信音量を「消去」に設定すると表示されます。(P.66参照)
- 17 : マナーモード中に表示されます。(P.118参照)
- : 遠隔監視設定を「ON」に設定すると表示されます。(P.88参照)
- 18 : ドライブモード中に表示されます。(P.67参照)
- 19 : 「アラーム」, 「スケジュール」, 「ToDo」のアラームが設定されている则表示されます。当日のアラームが設定されている場合は「」が表示されます。(P.401参照)
- 20 : 伝言メモの録音件数(0~5件)を表示します。(P.70参照)
- 21 : 留守番電話サービスの伝言メッセージの録音件数(1~9件)を表示します。録音件数が10件以上のときは「」が表示されます。(P.426参照)
- 22 : バックライトを「OFF」に設定すると表示されます。(P.128参照)
- 23  SIDE: サイドボタン操作を「閉じた時無効」に設定すると表示されます。(P.150参照)

### ディスプレイの表示について

ディスプレイやプライベートウィンドウに表示する文字や記号は、一部変形もしくは省略しているものがあります。主にお買い上げ時の設定をもとにしていますので、お買い上げ後の設定の変更によりFOMA端末の表示が取扱説明書とは異なった表示になることがあります。

カラー液晶ディスプレイの製造には精度の高い技術が要求されます。ちょっとした環境の変化等で点灯しなかったり、常時点灯したりする画素ができませんが、これはカラー液晶ディスプレイの構造によるもので故障ではありません。あらかじめご了承ください。

本書ではカラー画面を白黒で記載しているため、実際の画面とは色調が異なります。

# アイコンの説明を表示する

画面の上部に表示されるマーク( など)をアイコンといいます。アイコンの意味は画面上で確認できます。

- 1 でアイコンを選択

選択したアイコンの説明が表示されます。



# ナビゲーション表示について

表示される内容を実行したいときは、以下のように表示に対応するボタンを押します。

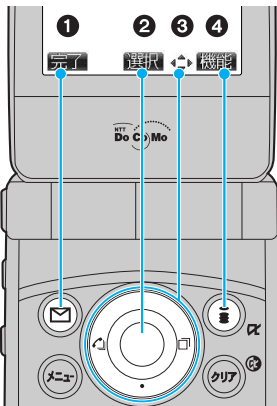

主な表示例とボタン割り当て

1	ボタンで行う操作を表示します。	
2	ボタンで行う操作を表示します。	
3	スクロールや項目の選択が可能な方向を表示しています。	
4	ボタンで行う操作を表示します。	

## コマンドナビゲーションボタンの操作

### 上

- カーソルまたは反転表示を上方向へ移動させます。(押し続けると連続スクロールになります)
- サイト表示中やメールの本文を表示中に画面をスクロールします。
- 待受画面で押すと電話帳機能の選択画面(電話帳メニュー)を表示します。
- 1秒以上押して受話音量を上げます。(P.65参照)
- 入力した文字をカタカナ、漢字に変換します。(P.491参照)

### 左 / 着信履歴

- カーソルを左方向へ移動させます。
- 待受画面で押すと着信履歴を表示します。(P.63参照)
- 表示内容を画面単位で前の画面へスクロールさせます。(押し続けると連続スクロールになります)
- サイト表示中に前のページに戻ります。

### 決定ボタン

- 操作を決定します。

### 右 / リダイヤル

- カーソルを右方向へ移動させます。
- 待受画面で押すとリダイヤルを表示します。(P.50参照)
- 表示内容を画面単位で次の画面へスクロールさせます。(押し続けると連続スクロールになります)
- サイト表示中に次のページを表示します。

### 下

- カーソルまたは反転表示を下方向へ移動させます。(押し続けると連続スクロールになります)
- サイト表示中やメールの本文を表示中に画面をスクロールします。
- 待受画面で押すと電話帳検索画面を表示します。(P.99参照)
- 1秒以上押して受話音量を下げます。(P.65参照)
- 入力した文字を漢字、カタカナに変換します。(P.491参照)



## プライベートウィンドウについて

プライベートウィンドウには、時計やアイコンなどさまざまな情報が以下の例のように表示されます。



<時計>



<スケジュールアラーム>



<着信中>



<発信中>



<通話中>



<遠隔監視中>

不在着信があったときは  
FOMA端末を閉じているときは、プライベートウィンドウに「不在着信あり」のアイコンが表示されます。

▲を押すと不在着信履歴が表示されます。

複数の不在着信があった場合、▲を押すたびに3件までの不在着信履歴が表示されます。



不在着信があったあとに、通常の着信を30件以上受けた場合は、不在着信履歴は表示されません。

ツールグループ(P.397参照)の機能が動作中は、不在着信履歴は表示されません。

不在着信履歴を表示すると「不在着信あり」のアイコンは削除されます。

新着メールがあったときは  
FOMA端末を閉じているときは、プライベートウィンドウに「新着メールあり」のアイコンが表示されます。

▲を押すと受信したメールの受信日時、送信元、題名が表示されます。

ショートメッセージ(SMS)を受信した場合、題名には「SMS」と表示されます。

複数のメールを同時に受信した場合、▲を押すたびに3件までのメールが表示されます。



「プライベートウィンドウ」の「メール表示」を「ON」にしておく必要があります。

セキュリティが設定されているBOX・フォルダ内のメールの受信日時、送信元、題名は表示されません。

受信したメールの受信日時、送信元、題名を表示すると「新着メールあり」のアイコンは削除されます。

### お知らせ

FOMA端末を閉じた状態で ▲ または ▼ を押すと、バックライトが点灯します。暗い場所で時刻を確認するときなどに便利です。

省電力モードになると、プライベートウィンドウの表示が消えます。 ▲ または ▼ を押すと、再びプライベートウィンドウが表示されます。

## メニューの選択方法について

FOMA端末では $\text{☰}$ を押してメインメニューを表示し、各種機能を実行、設定、確認します。

### スクロール選択

メインメニューは、機能をイメージした9つの大項目アイコンで構成され、4つのグループ(メール・iモード・設定・ツール)に分かれています。(P.397参照)

大項目アイコンを選択すると中項目の選択画面、さらに選択すると小項目の選択画面が表示されます。選択を繰り返して設定、確認を行います。

### メニュー番号選択

機能によっては、 $\text{☰}$  + メニュー番号を押すと表示されます。

FOMA端末は、メールグループ、iモードグループ、設定グループ、ツールグループの各グループから1つずつ(最大3つ)と、グループに属さない音声電話などの機能を同時に使うことができる「マルチタスク」に対応しています。(P.397参照)

## スクロール選択

ここでは「通話品質アラーム」の機能を選択する方法を例にしてスクロール選択を説明します。

### ステップ

#### 1 メニュー機能の大項目アイコンを選択します

メインメニューから $\text{☰}$ を選択します。

アイコンの説明ガイダンス

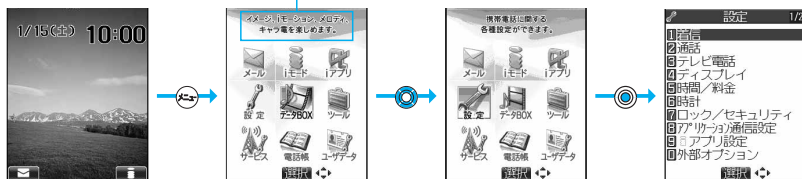

色が変わって表示されているアイコンが、現在選択されている大項目アイコンです。

$\text{⦿}$ を押すと下のアイコン、 $\text{⦿}$ を押すと上のアイコン、 $\text{⦿}$ を押すと左のアイコン、

$\text{⦿}$ を押すと右のアイコンに移ります。

$\text{⦿}$ を押し続けると連続移動します。

選択しているアイコンの説明ガイダンスが表示されます。(「メニュー画面設定」で説明ガイダンスを表示しないように設定できます。)

15秒以上ボタンを押さなかった場合は待受画面に戻ります。

ステップ

## 2 メニュー機能の中項目を選択します

「設定」から「通話」を選択します。

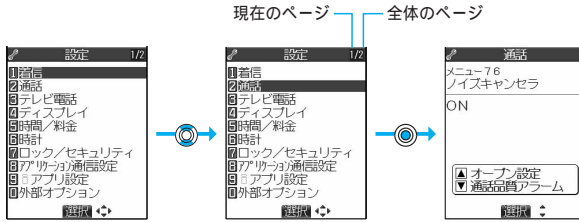

反転表示している項目が現在選択されている項目です。  
 ◎を押すと下の項目、◎を押すと上の項目に選択項目が移ります。  
 ◎を押し続けると連続スクロールします。  
 項目が複数のページにわたるときは、画面の右上に全体のページ数と現在のページ数が表示されます。  
 ◎または▲▼を押すとページ単位でスクロールします。

ステップ

## 3 目的の小項目(機能)を選択します

「通話」から「通話品質アラーム」を選択します。

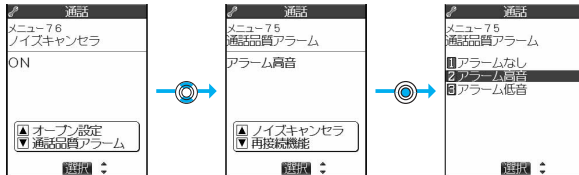

◎を押すと一つ前の小項目、◎を押すと次の小項目が表示されます。  
 ◎を押し続けると連続スクロールします。

小項目の選択画面で各機能の設定状況を確認するには  
 「メニュー画面設定」の「メニュー表示」を「詳細表示」に設定しているときは、機能の設定状況やメニュー番号を確認できます。

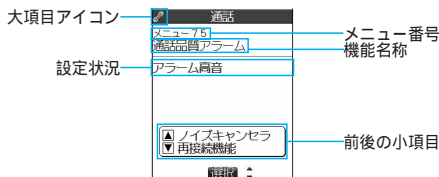

## 4 機能の設定や確認をします

選択した各機能の設定や確認を行います。  
機能項目によっては、さらに詳細項目を選択する場合があります。  
操作の例では「通話品質アラーム」を「アラーム低音」に設定します。

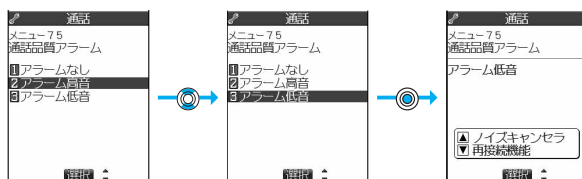

反転表示している項目が現在選択されている項目です。

⦿を押すと下の項目、⦿を押すと上の項目に選択項目が移ります。

⦿を押し続けると連続スクロールします。

「YES / NO」または「ON / OFF」を選択する画面のときは

「YES / NO」の選択画面のとき

1. ⦿を押して「YES」または「NO」を選択します。
2. ⦿を押します。

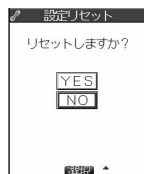

設定リセットの場合

「ON / OFF」の選択画面のとき

1. ⦿を押して「ON」または「OFF」を選択します。
2. ⦿を押します。

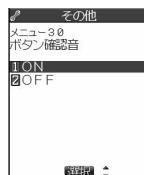

ボタン確認音の場合

暗証番号の入力画面が表示されたときは

機能項目によっては、機能の設定画面が表示される前に「端末暗証番号」の入力画面が表示されることがあります。  
機能の設定や確認をするには端末暗証番号の入力が必要になります。

端末暗証番号についてはP.142参照。

1. 端末暗証番号を入力して⦿を押します。

端末暗証番号入力時はディスプレイに「\_」で表示され、数字は表示されません。

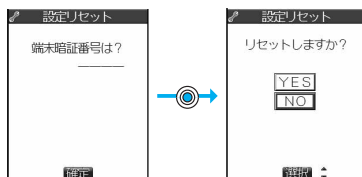

設定リセットの場合

## お知らせ

機能を設定するには、操作の例のように一覧表示から選択する方法や「YES / NO」、「ON / OFF」を選択する方法（P.30参照）数値を入力する方法などがあります。  
 選択できない機能はグレー表示になります。

## メニュー番号選択

ここでは「通話品質アラーム」の機能を選択する方法を例にしてメニュー番号選択を説明します。

## ステップ

## 1 メニュー番号で機能呼び出します

待受画面で **7** **5** を押します。



## お知らせ

メニュー番号については「機能一覧表」を参照してください。（P.504参照）

機能メニュー画面について  
 画面の右下に「機能」が表示されているときに **7** を押すと、機能メニューが表示されます。  
 機能メニューを表示させたときの画面によって、機能メニューの内容は異なります。また、選択できない機能はグレー表示になります。それぞれの操作において、登録や編集、削除など操作可能な項目が表示されます。  
 項目が複数のページにわたるときは、機能メニュー画面の右上に「現在のページ数 / 全体のページ数」が表示されます。機能メニュー画面の一番上、下の項目から **7** を押すと前、次のページを表示します。  
**7** または **7** を押すとページ単位でスクロールします。

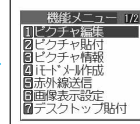

すばやく項目を選択するために <ダイレクト選択>  
 表示されている項目番号と同じ数字のダイヤルボタンを押しても選択できます。

項目番号

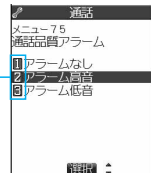

メニュー操作が終わったとき / 途中でやめるときは

メニュー操作が終わったとき

各機能の設定が終わると小項目の選択画面になります(ただし機能によっては待受画面に戻るものもあります)。各機能の設定が終わったら(OK)を押します。メニュー操作を終了して待受画面に戻ります。(マルチタスク中を除く)

メニュー操作を途中でやめるとき

設定を途中でやめるときは(ESC)を押します。設定中の内容を破棄して待受画面や元の画面に戻ります。ただし、設定の項目によっては設定中の内容を破棄するかしないかの確認画面が表示されることがあります。

また、(ESC)を押して操作を1つ前の状態に戻すこともできます。

## 操作の記載例

この取扱説明書では、コマンドナビゲーションボタンの操作(上下左右の選択と機能項目を選択したあとの(OK))を一部省略して記載しています。

### 手順の記載例

大項目のアイコン 中項目 小項目の機能名称

1 (設定) 通話 通話品質アラーム

アラームなし ……お知らせしません。

アラーム高音 ……高音のアラームを鳴らしてお知らせします。

アラーム低音 ……低音のアラームを鳴らしてお知らせします。

手順番号 画面に表示される項目

### 機能メニューの記載例

機能メニュー	内容
全削除	▶端末暗証番号を入力▶(OK)▶YES 中止する場合は「NO」を選択し、(OK)を押します。

機能メニューに表示される項目

機能メニューの項目を選択したあとの操作手順

## ショートカットメニューを表示する

用途に合わせた設定でカメラを起動したり、ピクチャビューアやi モーションプレーヤーなどを簡単な操作で起動できます。

### 1 を3回押す

ショートカットメニューが表示されます。

選択しているアイコンの説明ガイダンスが表示されます。(「メニュー画面設定」で説明ガイダンスを表示しないように設定できます。)

 を2回押すとプライベートメニューが表示されます。  
15秒以上ボタンを押さなかった場合は待受画面に戻ります。



<ショートカットメニュー>

### 2 アイコンを選択▶

#### 各アイコンについて



カメラ : フォトモードでカメラを起動します。



ムービー : ムービーモードでカメラを起動します。



バーコードリーダー : JANコード、QRコードを読み取ったり、読み取ったデータを見ることができます。



テキストリーダー : 英数字を読み取ったり、読み取ったデータを見ることができます。



マイピクチャ : カメラで撮影した静止画やサイトからダウンロードした静止画などを見ることができます。



i モーション : カメラで撮影した動画やサイトから取り込んだ i モーションなどを見ることができます。



使いかたナビ : 知りたい機能や使いたい機能の操作方法を確認できます。



赤外線 : 赤外線通信を使って電話帳やスケジュールなどを受信できます。



セルフモード : 動画撮影中に電話などがかかからないようにセルフモードを設定できます。

## ボタン操作を忘れてしまったとき

知りたい機能、使いたい機能を探して操作方法を確認します。機能によっては「使いかたナビ」から実行できるものもあります。

### 1 使いかたナビ

- 基本的な操作 ……基本的な機能を表示します。手順4へ進みます。
  - おすすめ機能 ……おすすめの機能を表示します。手順4へ進みます。
  - 機能検索 ……機能を検索して表示します。
  - 検索履歴 ……過去の検索履歴を30件まで表示します。手順4へ進みます。
- ショートカットメニューで を選択し、 を押しても使いかたナビを起動できます。
- 各項目を選択し、 ( )を押すと詳しい操作方法が表示されます。

### 2 検索方法を選択

- キーワード検索 ……キーワードを入力して検索します。
  - 索引検索 ……機能を50音順で検索します。、を押すと前後の行を表示します。手順4へ進みます。
  - 機能一覧検索 ……機能の一覧から検索します。手順4へ進みます。
- 各項目を選択し、 ( )を押すと詳しい操作方法が表示されます。
- 「キーワード検索」を選択し、 ( )を押した場合は、「キーワード検索のヘルプ」または「文字入力のしかた」を選択し、 を押します。

### 3 キーワードを入力

- 検索結果が50件まで表示されます。
- 全角24文字まで、半角48文字まで入力できます。
- 文字の入力方法についてはP.482参照。

### 4 機能を選択

- この機能を使う ……機能を実行します。各機能の操作を行います。
  - 操作のしかた ……操作方法を表示します。
  - 機能の説明 ……機能の説明を表示します。
  - 関連機能 ……関連する機能を10件まで表示します。手順4を繰り返します。
- 機能によってはを数回押して選択します。
- 操作により実行できない項目があります。手順1で「基本的な操作」を選択した場合は、「関連機能」は表示されません。
- 機能を選択中に ( )を押しても機能の説明が表示されます。

## 検索履歴表示中の機能メニュー

### 1 検索履歴表示中 ( ) ▶ 以下の操作を行う

機能メニュー	内容
1件削除	▶ YES 中止する場合は「NO」を選択し、 を押します。
全削除	▶ YES 中止する場合は「NO」を選択し、 を押します。

#### お知らせ

「バイリンガル」を「English」に設定している場合は操作できません。



## FOMAカードを使う

FOMAカードは、お客様の電話番号などの情報が記録されているICカードです。FOMAカードには、電話帳やショートメッセージ(SMS)などのデータも保存できます。FOMAカードを差し替えることにより、用途に合わせて複数のFOMA端末を使い分けることができます。

FOMAカードを差し込まないと、FOMA端末で音声電話やテレビ電話、iモード、メールの送受信、パケット通信などの通信を利用できません。

FOMAカードには、PIN1コード、PIN2コードという2つの暗証番号を設定できます。(P.143参照)  
FOMAカードの詳しい取り扱いにつきましては、FOMAカードの取扱説明書をご覧ください。  
FOMAカードを付け外しする際には、ICに不用意に触れたり、傷をつけたりしないようにご注意ください。

### FOMAカードの取り付けかた / 取り外しかた

FOMAカードは、電池パックを外してからセットします。(P.38参照)

取り付けかた

#### 1 ツメの部分を引いてトレイを引き出す

トレイが止まるまでまっすぐ引き出します。

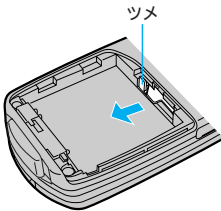

#### 2 IC面を上にしてFOMAカードをトレイに載せる

FOMAカードとトレイの切り欠き部分を合わせてください。

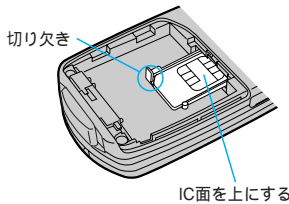

#### 3 トレイを奥に押し込む

「カチッ」と音がするまで確実に押し込んでください。

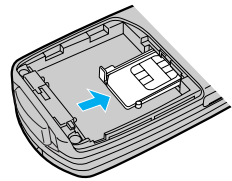

取り外しかた

#### 1 取り付けかたの手順1にしたがってトレイを引き出し、FOMAカードを取り外す

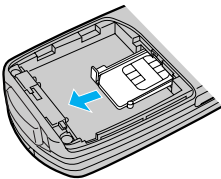

トレイが外れたときはトレイをガイドレールに合わせてまっすぐ押し込んでください。

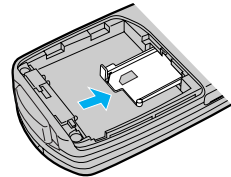

#### お知らせ

FOMAカードの付け外しは、電源を切ってから、FOMA端末を閉じた状態で行ってください。  
電池パックを付けるときは、必ずFOMAカードのトレイが出ていないことを確認してください。トレイが出ていたら電池パックを付けることができません。無理に付けようするとFOMAカードやトレイが壊れることがあります。無理に付けようするとFOMAカードが壊れることがありますのでご注意ください。  
外したFOMAカードはなくさないようご注意ください。

## FOMAカードの暗証番号について

FOMAカードには、PIN1コード、PIN2コードという2つの暗証番号を設定できます。(P.143参照)

## FOMAカード動作制限機能について

FOMA端末には、お客様のデータやファイルを保護するためのセキュリティ機能として、FOMAカード動作制限機能が搭載されています。

FOMAカードを挿入した状態で、次のような方法でデータやファイルを取得すると、取得したデータやファイルには自動的にFOMAカード動作制限機能が設定されます。

- ・サイトやインターネットホームページから画像やメロディなどをダウンロードしたとき
- ・ファイルが添付されているiモードメールを受信したとき

FOMAカード動作制限機能が設定されたデータやファイルは、取得時に挿入していたFOMAカードが挿入されているときのみ、閲覧/再生/起動/編集/メールへの添付/赤外線通信機能によるデータの送信などを実行することができます。

データやファイルの取得時に挿入していたFOMAカードを挿入していなかったり、別のFOMAカードに差し替えると、FOMAカード動作制限機能により保護されて、取得したデータやファイルは閲覧/再生/起動/編集/メールへの添付/赤外線通信機能によるデータの送信などがFOMA端末で実行できなくなります。

このあとの説明では、データやファイルの取得時に挿入していたFOMAカードを「お客様のFOMAカード」、それ以外のFOMAカードを「他の人のFOMAカード」として説明しています。

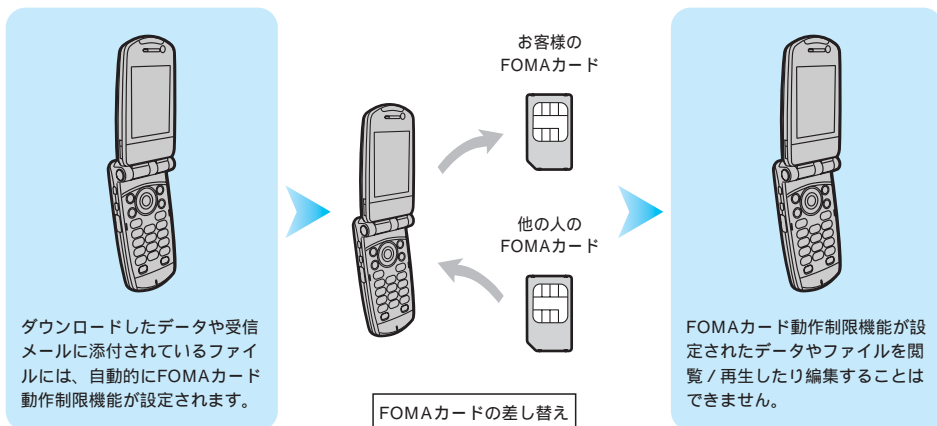

FOMAカードを挿入していなかったり、他の人のFOMAカードを挿入すると次のようなデータやファイルでは、制限を示す「」が表示されます。

- ・サイトやインターネットホームページからダウンロードしたメロディ/画像/iアプリ/キャラ電
- ・サイトやインターネットホームページから取り込んだiモーション
- ・ダウンロード辞書
- ・メロディ/画像/iモーション/キャラ電/ダウンロード辞書が含まれている画面メモ
- ・受信BOX内のiモードメールに添付されている、または貼り付けられているファイル(メロディ/画像/キャラ電ピクチャ/キャラ電ムービー)
- ・送信BOX/保存BOX内のiモードメールに添付されているファイル(メロディ/画像/iモーション/キャラ電ピクチャ/キャラ電ムービー)ただし、FOMA端末で撮影/編集したデータは除きます。
- ・ファイル(メロディ/画像)が添付されている、または貼り付けられているメッセージ(R/F)
- ・デコメール本文中に挿入されている画像

あらかじめ登録されているiアプリ/キャラ電は、サイトから再びインストール(バージョンアップ)すると本機能の対象になります。

FOMAカード動作制限機能が設定されている静止画/動画のプレビュー画像は右のように表示されます。



## お知らせ

FOMAカード動作制限機能が設定されると、他の人のFOMAカードに差し替えたときは、本機能が設定されたデータやファイルを「画面表示設定」や「着信音選択」などに設定することはできません。

FOMAカード動作制限機能が設定されたデータやファイルを「画面表示設定」や「着信音選択」などに設定した場合、FOMAカードを抜いたり、他の人のFOMAカードに差し替えるとお買い上げ時の設定で動作します。お客様のFOMAカードを挿入し直すと、お客様が設定した状態に戻ります。

<例：FOMAカード動作制限機能が設定された「メロディア」を着信音に設定したとき>

FOMAカードを抜いたり、他の人のFOMAカードに差し替えたときに「着信音選択」で表示される設定内容は「メロディア」になりますが、実際に着信があったときにはお買い上げ時に設定されていた着信音が鳴ります。お客様のFOMAカードを挿入し直すと、「メロディア」の着信音に戻ります。

赤外線通信機能やデータの送受信(OBEX)機能を使って受信したデータ、FOMA端末で撮影/編集した静止画/動画には、FOMAカード動作制限機能が設定されません。

他の人のFOMAカードを挿入した状態でも、FOMAカード動作制限機能が設定されたデータやファイルを移動/削除することは可能です。

FOMAカード動作制限機能が設定されていると、iモードメールのメール詳細画面で反転表示されている文字などを選択して、iアプリを起動することはできません。

## FOMAカードの機能差分について

FOMA端末で「FOMAカード(青色)」をご使用になる場合、次のような「FOMAカード(緑色)」との機能差分がありますのでご注意ください。

機能	FOMAカード (青色)	FOMAカード (緑色)	参照先
FOMAカードの電話帳に登録できる電話番号の桁数	最大20桁	最大26桁	P.96
FirstPassを利用するためのユーザ証明書の操作	利用不可	利用可	P.227
WORLD WINGの利用	利用不可	利用可	-
サービスダイヤル「ドコモ故障問合せ」および「ドコモ総合案内・受付(DoCoMo インフォメーションセンター)」の利用	利用不可	利用可	P.435

### WORLD WINGについて

WORLD WINGとは、FOMAカード(緑色)をサービス対応の海外用携帯電話(GSM方式)に差し替えることにより、海外でご利用時も、日本で契約している携帯電話番号のまま発信や着信ができる、ドコモのFOMA国際ローミングサービスです。

WORLD WINGのご利用にはお申し込みが必要です。お申し込みについては、取扱説明書裏面の「総合お問い合わせ先」までお問い合わせください。

## 電池パックの取り付けかた / 取り外しかた

### 取り付けかた

- 1** 「▽」部分を押しながら、ロックが外れるまで (2mm以上) 矢印の方向にスライドさせてリアカバーを取り外す

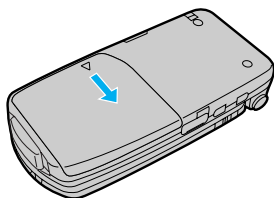

- 2** 矢印面を上にしてAの方向に差し込み、Bの方向に押しす

電池パックのツメを本体の溝に確実に合わせます。

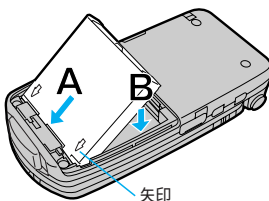

- 3** リアカバーを矢印の方向にスライドさせて取り付ける

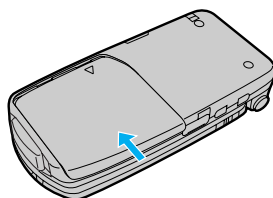

### 取り外しかた

- 1** 「▽」部分を押しながら、ロックが外れるまで (2mm以上) 矢印の方向にスライドさせてリアカバーを取り外す

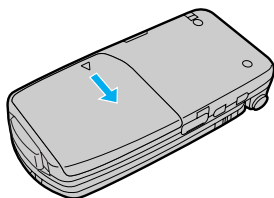

- 2** 電池パックの突起を利用して上方向に持ち上げる

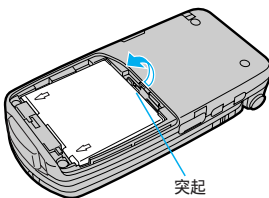

### お知らせ

電池パックの交換は、電源を切ってから行ってください。

電池パックを付けるときは、必ずFOMAカードのトレイが出ていないことを確認してください。トレイが出ていたら電池パックを付けることができません。無理に付けようとするとうFOMAカードやトレイが壊れることがあります。

無理に付けようとするとうFOMA端末の充電端子が壊れることがあります。

詳しくは電池パック P06の取扱説明書をご覧ください。

## FOMA端末を充電する

FOMA端末の性能を十分に発揮するために、FOMA端末専用の電池パック P06をご利用ください。

### 電池の寿命は？

電池は消耗品です。どのような充電式電池も、充電を繰り返すごとに1回で使える時間が、次第に短くなっていきます。

1回の使用時間が使用開始時に比べて半分程度になったら、電池パックの寿命とお考えください。(電池パックの寿命の目安は、約1年です。ただし、使用頻度により寿命は短くなります。)

環境保全のため、不要になった電池はNTT DoCoMoまたは代理店、リサイクル協力店などにお持ちください。



### 充電について

詳しくはFOMA ACアダプタ 01(別売)、FOMA海外兼用ACアダプタ 01(別売)、FOMA DCアダプタ 01(別売)の取扱説明書をご覧ください。

ACアダプタ、またはDCアダプタで充電するには、電池パックをFOMA端末に付けた状態でないと充電できません。

充電中でもFOMA端末の電源を入れておけば、電話を受けることができます。ただし、その間は充電量が減るため、充電の時間が長くなります。

充電中に、テレビ電話などを長時間行ったりすると、FOMA端末内部の温度が上昇し、充電が停止する場合があります。その場合は、しばらくたってから再度充電してください。

コネクタを抜き差しする際は、無理な力がかからないようゆっくり確実に行ってください。

### 電源を入れたままでの長時間(数日間)充電はおやめください。

充電中にFOMA端末の電源を入れたままで長時間おくと、充電が終わったあとFOMA端末は電池パックから電源が供給されるようになるため、実際に使うと短い時間しか使えず、すぐに電池切れアラームが鳴ってしまうことがあります。このようなときは、再度正しい方法で充電を行ってください。再充電の際は、FOMA端末を一度ACアダプタ(または卓上ホルダ)、DCアダプタから外して再度セットし直してください。

### 電池の使用時間の目安(電池の使用時間は、充電時間や電池の劣化度で異なります。)

連続待受時間	静止時	：約460時間
	移動時	：約350時間
連続通話時間	音声電話時	：約140分
	テレビ電話時	：約90分

連続通話時間とは、電波を正常に送受信できる状態で通話に使用できる時間の目安です。

連続待受時間とは、電波を正常に受信できる状態での時間の目安です。なお、電池の充電状態、機能設定状況、気温などの使用環境、利用場所の電波状態(電波が届かないか、弱い場合等)などにより、待受時間は約半分程度になることがあります。iモード通信を行うと通話(通信)・待受時間は短くなります。また、通話やiモード通信をしなくてもiモードメールを作成したり、ダウンロードしたiアプリ、iアプリ待受画面を起動すると通話(通信)・待受時間は短くなります。

静止時の連続待受時間とは、FOMA端末を閉じ、電波を正常に受信できる静止状態での平均的な利用時間です。

移動時の連続待受時間とは、FOMA端末を閉じ、電波を正常に受信できるエリア内で「静止」「移動」と「圏外」を組み合わせた状態での平均的な利用時間です。

データ通信やマルチアクセス実行時、iアプリのソフトを実行したときも、前述の通話時間や待受時間より短くなります。

### 電池の充電時間の目安

ACアダプタ	約130分
DCアダプタ	約130分

充電時間の目安は、FOMA端末の電源を切って、電池パックが空の状態から充電したときの時間です。FOMA端末の電源を入れて充電した場合、充電時間は長くなります。

#### お知らせ

電池残量がなくなったときや電池パックを外したときは、静止画や動画の保存などができない場合があります。

## ACアダプタと卓上ホルダでの充電方法

- 1 ACアダプタ(別売)を卓上ホルダ(別売)に接続する
- 2 ACアダプタのプラグをコンセントへ差し込む
- 3 FOMA端末を卓上ホルダに差し込む  
「カチッ」と音がするまで差し込みます。  
着信 / 充電ランプが赤く点灯したことを確認してください。  
FOMA端末に電池パックを付けておいてください。  
FOMA端末は、卓上ホルダにしっかり取り付けてください。また、コネクタキャップや市販のストラップなどを挟まないようにご注意ください。  
FOMA端末を開いた状態でも充電できます。
- 4 充電が完了したらFOMA端末を卓上ホルダから取り出す

長時間使用しないときは、ACアダプタをコンセントから抜いてください。

着信 / 充電ランプ  
(赤く点灯)

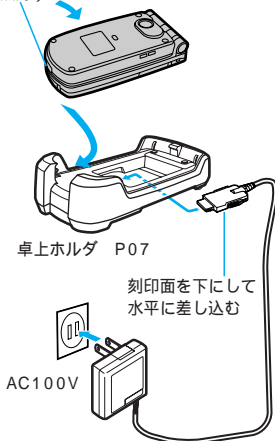

FOMA ACアダプタ 01

### 充電中・充電完了時の表示について

	着信 / 充電ランプ	ディスプレイ「  」表示
充電中	赤く点灯	点滅
充電完了	消灯	点灯

FOMA端末の電源を切っているときは、「」は表示されません。  
電池が切れた状態で充電を開始すると、着信 / 充電ランプがすぐに点灯しない場合がありますが、充電自体は開始されています。

### ACアダプタのみで充電する

刻印面を上にして  
水平に差し込む

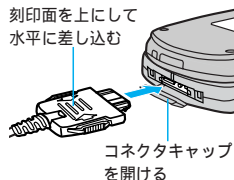

コネクタキャップ  
を開ける

### DCアダプタ(別売)

DCアダプタは、FOMA端末に電池パックを付けたまま自動車のシガーライターソケット(12V / 24V)から充電するための電源を供給するアダプタです。

詳しくはFOMA DCアダプタ 01の取扱説明書をご覧ください。

### お知らせ

電源を入れておくと、充電中でも電話を受けることができます。(充電時間は長くなります)  
電源を入れておくと、充電の開始、終了時に「充電確認音」が「着信音量」の「電話」で設定した音量で鳴ります。  
(P.116参照)

ACアダプタのコネクタは、水平にして抜き差ししてください。  
FOMA ACアダプタ 01はAC100Vのみに対応しています。

電池パック単体の充電はできません。必ずFOMA端末に電池パックを付けた状態で充電を行ってください。  
DCアダプタで充電中、万が一、ヒューズが切れたときは、必ず2Aのヒューズをご使用ください。ヒューズ(2A)は消耗品ですので、交換に際しては、お近くのカー用品店などでお買い求めください。

## &lt;ワンプッシュオープン&gt;

## ボタン操作でFOMA端末を開く

FOMA端末をワンプッシュで簡単に開けます。ボタンを使わず手で開くこともできます。

## 1 ワンプッシュオープンボタンを押す

FOMA端末が開きます。

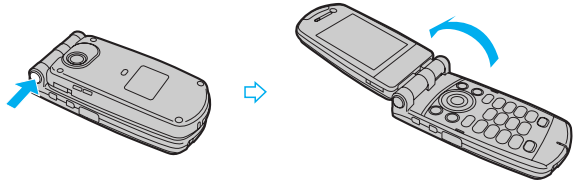

## お知らせ

オープン設定を「着信応答」に設定した場合、着信中にFOMA端末を開くと通話を開始します。FOMA端末の向きによっては、ボタンを押したときに完全に開かない場合もあります。ボタンを押してFOMA端末を開くときは、反動でFOMA端末を落とさないようにご注意ください。FOMA端末を閉じるときは手で閉じます。閉じられない場合は一度完全に開いてから閉じてください。

## &lt;電池残量&gt;

## 電池残量の確認のしかた

FOMA端末の電源を入れると、電池残量の目安がアイコンで表示されます。

- ・十分残っているとき…………… (緑色)
- ・少なくなっているとき…………… (緑色)
- ・ほとんど残っていないとき…………… (赤色)

電池の残量がほとんど残っていないときは、充電することをおすすめします。

## 画面と音で確認する



電池残量の目安が画面と音で確認できます。

## 1 その他▶電池残量

絵表示は約3秒後に消えます。

「マナーモード」、「スーパーサイレント」、「オリジナルマナー」に設定中、および「ボタン確認音」が「OFF」に設定されているときは音は鳴りません。

十分残っているとき



ピピピピピ

少なくなっているとき



ピピピ

ほとんど残っていないとき



ピ

早めに充電を行ってください。

## 電池が切れるときは

右のような画面が表示され、電池切れアラームが約10秒間鳴ります。電池切れアラームを止めるには 、 以外のいずれかのボタンを押してください。約1分後に電源が切れます。

通話中は、画面とともに「ピピピ」音によりお知らせします。約20秒後に通話が切れ、さらに約1分後に電源が切れます。

「マナーモード」、「スーパーサイレント」に設定中、および「オリジナルマナー」で「低電圧アラーム」が「OFF」に設定されているときは、音は鳴りません。



<電池切れ画面>

## 電源を入れる / 切る

1

### を1秒以上押す

ウェイクアップ画面 (P.122参照) が表示されたあと、待受画面が表示されます。

電話帳の登録件数やメールの保存件数が多い場合、画面が表示されるまでに時間がかかることがあります。

日付時刻が設定されていれば現在の日付時刻が表示されます。

「圏外」が表示されているときはFOMAサービスエリア外、または電波の届かない場所にいます。「圏外」が消えるところまで移動してください。

「PIN設定」の「PIN1コード入力設定」を「ON」に設定している場合は、電源を入れたあと4～8桁のPIN1コードを入力します。(P.145参照)



< 待受画面 >

FOMAカードを付けていない場合や、FOMAカードに異常がある場合は警告画面が表示されます。

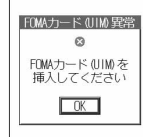

FOMAカード  
未装着・破損時

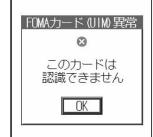

FOMAカード  
故障時

電源を切るには

### を2秒以上押す

終了画面が表示され、電源が切れます。

電源を切った直後に電源を入れることはできません。数秒お待ちください。



一定時間何も操作しなかったときは

電源を入れた状態で一定時間何も操作をしなかった場合、ディスプレイとプライベートウィンドウの表示が消え、FOMA端末を開いているときはコマンドナビゲーションボタンが約5秒間隔で点滅します。何か操作をすると画面が表示されます。

「画面表示設定」の「省電力」を「OFF」に設定すると、無操作で一定時間経過しても、表示が消えないように設定できます。(P.123参照)

### お知らせ

電源を入れたときに「Starting system Wait a minute」と表示された場合は、しばらく待ってから操作してください。移動しながら通話すると電波の強さが安定しません。デジタルの特性上、急に通話が切れることがあります。できるだけ「」が表示されている状態で使用することをおすすめします。



## &lt; 初期値設定 &gt;

## 初期値設定を行う

日付時刻、端末暗証番号、ボタン確認音が設定されていない場合は、電源を入れると初期値設定の画面が表示されます。

## 1 電源を入れる▶YES

「PIN設定」の「PIN1コード入力設定」を「ON」に設定している場合は、電源を入れたあと4～8桁のPIN1コードを入力します。(P.145参照)  
中止する場合は「NO」を選択し、を押します。



## 日付時刻を設定します

2 年、月、日、時刻を入力▶

でカーソルを移動し、ダイヤルボタンで入力します。  
年は西暦で入力します。  
時刻は24時間で入力します。  
日付・時刻に1桁の数字を入力する場合は、「01」～「09」のようにはじめに「0」を付けて2桁で入力します。  
設定した日付・時刻は待受画面などで表示されます。  
時計設定についてはP.44参照。

## 端末暗証番号を設定します

各種機能の設定に必要な端末暗証番号を設定します。

3 「0000」を入力▶4 新しい端末暗証番号(4～8桁)を入力▶▶YES

中止する場合は「NO」を選択し、を押します。  
端末暗証番号についてはP.142参照。



## ボタン確認音を設定します

ボタンが確実に押されたかどうかを音で確認しながら操作できます。

## 5 ON・OFF

ON……ボタン確認音が鳴ります。  
OFF……ボタン確認音が鳴りません。  
ボタン確認音についてはP.116参照。

## お知らせ

設定済みの機能がある場合は、未設定の機能のみが表示されます。  
オールロック中、ダイヤル発信制限中は初期値設定できません。  
「端末初期化」を行った後も初期値設定の画面が表示されます。  
設定中に電話がかかってきたり、またはを押すなどして初期値設定が途中で終了した場合でも、設定が完了した機能については有効になります。  
アラーム通知により自動的に電源がONになった場合は初期値設定できません。  
各メニュー機能から個別に設定することもできます。

## 日付・時刻を合わせる

1

設定 ▶ 時計 ▶ 時計設定 ▶ 年、月、日、時刻を入力 ▶

- でカーソルを移動し、ダイヤルボタンで入力します。  
 年は西暦で入力します。  
 時刻は24時間で入力します。  
 日付・時刻に1桁の数字を入力する場合は、「01」~「09」のようにはじめに「0」を付けて2桁で入力します。  
 設定した日付・時刻は待受画面などで表示されます。



### お知らせ

通話中に設定することもできます。  
 誤った数値(例えば13月)を入力してを押すと無効になります。正しい値を入力しなおしてください。  
 時計設定を行わないと次の機能は利用できません。  
 通話中の現在時刻表示(P.48、74参照)・カレンダー(P.121参照)・アラーム(P.399参照)・スケジュール(P.402参照)・ToDo(P.409参照)・ソフトウェア更新(P.537参照)・iアプリの自動起動(P.325参照)・スキャン機能のパターンデータ更新(P.542参照)  
 FOMA端末は内部にバックアップ電池を装備しています。設定した時刻は、内蔵のバックアップ電池を用いて保持していますので、電池パックを交換するときでも保持されますが、約2週間以上電池パックを外しているときリセットされることがあります。その際は、FOMA端末を充電してから、もう一度時計設定を行ってください。また、お買い上げ後初めてお使いになるときは、FOMA端末に電池パックを付けて充電してください。内蔵のバックアップ電池も充電されません。  
 本機能で設定できるのは、2004年1月1日00時00分から2037年12月31日23時59分までです。

## < 発信者番号通知 >

### 相手に自分の電話番号を通知する

FOMA端末は、発信時に相手の電話機へお客様の電話番号をお知らせすることができます。発信者番号はおお客様の大切な情報ですので、通知する際には十分にご注意ください。  
 この機能は、相手の電話機がFOMA端末や携帯電話サービスの端末などのデジタル端末で、発信者番号表示が可能なおきだけ利用できます。

発信者番号通知には、以下の3つの設定方法があります。

設定方法	参照先
1回の通話のたびに設定する	下記参照
「186 / 184」を付ける	P.45参照
あらかじめネットワークに設定する	P.433参照

## 電話をかけるときに通知 / 非通知を設定する

1回の通話のたびに発信者番号を通知するかどうかを設定します。

1

電話番号を入力  
 または、電話帳・リダイヤル・発信履歴・着信履歴を表示  
 リダイヤル・発信履歴・着信履歴一覧画面の機能メニューからは操作できません。

2

( ) ▶ 発番号設定  
 通知しない……………電話番号を通知しません。  
 通知する……………電話番号を通知します。  
 発番号設定消去 …… P.433の「発信者番号通知設定」が有効になります。

相手の電話番号の前に「186(または\*31#)」/「184(または#31#)」を付けて電話番号を入力することにより、お客様の電話番号を相手に「通知する」/「通知しない」を選択することもできます。

発信者番号を通知する場合(「発信者番号通知設定」を「通知しない」に設定しているときに有効)

186(\*31#) +  + 

発信者番号を通知しない場合(「発信者番号通知設定」を「通知する」に設定しているときに有効)

184(#31#) +  + 

#### お知らせ

リダイヤル・発信履歴には「186/184」が先頭に付加されて記憶されます。

#### お知らせ

電話をかけたときに、発信者番号の通知をお願いするガイダンスが聞こえた場合は、発信者番号を通知するように設定して再度電話をかけ直してください。

### < 自局番号表示 >



## 自分の電話番号を確認する

ご契約の電話番号(自局番号)を表示します。自局番号はFOMAカードに登録されている電話番号が表示されます。

1



#### 自局番号表示

メールアドレス1が登録されている場合は、を押して表示を切り替えることができます。個人データの登録/表示についてはP.413参照。

通話中に右の画面で()を押し、を押すと、プッシュ信号で自局番号のダイヤルデータが送信されます。



< 自局番号表示画面 >



# 電話のかけかた / 受けかた

## 電話のかけかた

電話をかける	48
前にかけた相手にかけ直す	<リダイヤル> 50
プッシュ信号を手早く送り出す	<ポーズダイヤル> 52
国際電話の利用について	<WORLD CALL> 54
簡単な方法で国際電話をかける	<国際ダイヤル設定> 54
電話番号の先頭に付加する番号を登録する	<プレフィックス設定> 57
サブアドレスを指定して電話をかける	<サブアドレス設定> 58
再接続するときのアラームを設定する	<再接続機能> 58
周囲の騒音を抑えて通話を明瞭にする	<ノイズキャンセラ> 59
ハンズフリーに切り替える	<ハンズフリー> 59
ハンズフリー対応機器を利用する	<USBハンズフリー> 59

## 電話の受けかた

電話を受ける	60
着信時のボタン動作を設定する	<着信アンサー設定> 61
着信中にFOMA端末を開いたときの動作を設定する	<オープン設定> 62
通話中にFOMA端末を閉じたときの動作を設定する	<クローズ動作設定> 62
着信履歴を利用する	<着信履歴> 63
相手の声の音量を調節する	<受話音量> 65
着信音の音量を調節する	<着信音量> 65

## 電話に出られないとき / 出られなかったとき

すぐに電話に出られないとき保留にする	<応答保留> 66
通話中に保留にする	<通話中保留> 66
保留音を設定する	<保留音設定> 67
ドライブモードを利用する	<ドライブモード> 67
かかってきた電話に出られなかったとき	68
電話に出られないときに用件を録音する	<伝言メモ> 69
着信中の電話に出られないときに用件を録音する	<クイック伝言メモ> 71
伝言メモ・音声メモを再生 / 消去する	<メモの再生 / 消去> 71

# 電話をかける

## 1 相手の市外局番から電話番号を入力する

同一市内への通話でも、必ず市外局番から電話番号を入力してください。

<例>

市外局番 市内局番 電話番号

03 ▶ XXXX ▶ XXXX

携帯電話にかけるとき

090 - XXXX - XXXX  
080 - XXXX - XXXX

相手の電話番号(11桁)

PHSにかけるとき

070 - XXXX - XXXX

相手の電話番号(11桁)

入力した電話番号を電話帳に登録する場合は、 (  ) を押します。P.97手順2へ進みます。



## 2 相手が出たら話す

FOMA端末は一般の電話機と違って、「ルルル...」という呼び出し音の前に「プッププッ...」という発信音が鳴ります。

発信中は、画面の右上に「」が点滅し、通話中は点灯します。

電話番号入力後、 を押しても電話をかけることができます。

相手の携帯電話またはPHSの電源が入っていないとき、または相手が電波の届かない場所にいるときには、接続できないことをガイダンスでお知らせします。

発信者番号通知をお願いする旨のガイダンス(P.433参照)が聞こえたときは、「発信者番号

を通知する場合(P.45参照)の説明にしたがって、「186」または「\*31#」を付けておかけ直してください。

相手が話し中のときは、「ツーツー」という話中音が聞こえます。 を押して、しばらく待ってからおかけ直しください。

通話中にダイヤルボタンを押すと、ブッシュ信号が送信できます。

通話中にFOMA端末を閉じると、「クローズ動作設定」の設定に従って動作します。(P.62参照)

日付時刻が設定されているときは、通話中画面に現在時刻が表示されます。





## 3 お話が終わったら で通話を終了する



### お知らせ

i モード中またはメールの送受信中でも「マルチアクセス」で電話をかけることができます。

64Kデータ通信中、テレビ電話中には音声電話はかけられません。

通話中に通話中以外の画面を表示させた場合、 を数回押すと通話中画面に戻ります。通話中画面で  を押すと、通話が終了します。

ビル電話など、ダイヤル市外通話のできない電話機からは、FOMA端末へもかけられません。

 を押してから相手の電話番号を入力しても電話はかけられます。この場合、電話番号を間違えたときは  を押して表示を消してからおかけ直しください。

「ダイヤル発信制限」「指定発信制限」「セルフモード」を設定中は、電話番号を入力して電話をかけることはできません。

### 発信中の表示

電話帳に相手の名前、電話番号が登録されている場合は、相手の名前とアイコンが表示されます。ただし、電話帳に画像が登録されていても、画像は表示されません。

PIMロック中または「シークレットモード」、「シークレット専用モード」で登録した電話帳のときは、名前が表示されずに電話番号が表示されます。

同じ電話番号を複数の名前前で電話帳に登録していた場合、検索順(P.102参照)で先に表示される名前が表示されます。

### 電話番号を押し間違えたときは

1文字ずつ訂正するときは、**(DEL)**を短く押します。  
押すたびに、右端から1文字ずつ数字が消えていきます。

**(←)**を押してカーソルを移動させ、**(DEL)**を押すとカーソルの位置の数字が消えます。

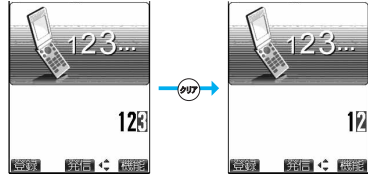

すべて訂正するときは、**(DEL)**を1秒以上押します。  
すべて消え、待受画面に戻ります。

**(←)**を押してカーソルを移動させ、**(DEL)**を1秒以上押し、カーソル上にある数字とカーソルから右にある数字がすべて消えます。

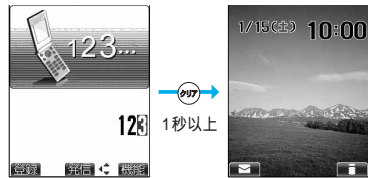

### えチャット

音声電話中の相手に、その場で撮影した静止画や保存されている静止画を送信することができます。(P.255参照)

## 電話番号入力中の機能メニュー

### 1 電話番号入力中 ▶ **(機能)** ▶ 以下の操作を行う

機能メニュー	内容
発番号設定	発行者番号を通知するかしないかを設定します。(P.44参照)
プレフィックス	プレフィックスを付加します。(P.58参照)
国際電話発信	国際電話をかけます。(P.56参照)
マルチナンバー	P.436参照
電話帳登録	電話帳に登録します。(P.97参照)
iモードメール作成	電話番号を宛先としたメールを作成します。 P.239手順3へ進みます。
通信速度設定	テレビ電話の通信速度を設定します。(P.76参照)
テレビ電話画像選択	テレビ電話の画像を選択します。(P.86参照)

### お知らせ

#### < iモードメール作成 >

電話番号が電話帳に登録されていて、その電話帳にメールアドレスが登録されている場合、メールアドレスを宛先としたメールを作成します。電話帳に複数のメールアドレスが登録されている場合は、1番目のメールアドレスを宛先としたメールを作成します。

## <リダイヤル>

### 前にかけた相手かけ直す

かけた相手の電話番号、発信日時を「リダイヤル」と「発信履歴」に記憶します。

「リダイヤル」には、音声電話とテレビ電話の発信を合わせて30件記憶し、同じ番号にかけると古いデータは削除されます。「発信履歴」には、音声電話とテレビ電話の発信を30件、64Kデータ通信とパケット通信の発信を30件記憶し、同じ番号にかけた古いデータも残ります。リダイヤル・発信履歴のアイコンについてはP.64参照。

発信日時を記憶させるには、あらかじめ「時計設定」で日付・時刻を設定しておいてください。30件を超えると古いデータは自動的に削除されます。

## リダイヤルを利用する

### 1 待受画面▶◎

テレビ電話中は、リダイヤルを表示できません。  
最新のデータが一番上に表示されます。

☺(☎)を押すと送信アドレス一覧が表示されます。



<リダイヤル一覧画面>

### 2 リダイヤルを選択▶◎

電話をかけた相手が電話帳に登録されているときは、電話番号、名前、アイコンが表示されます。

リダイヤルを表示しているときに☺(☎)または◎を押すと、その電話番号に電話(テレビ電話)をかけることができます。

電話帳に登録する場合は、☺(☎)を押します。P.97手順2へ進みます。



<リダイヤル詳細画面>

#### お知らせ

「PIMロック」を設定中は、電話帳に名前やアイコンが登録されている相手への電話でも、電話番号だけが表示されます。

「PIMロック」解除後は、電話帳に登録されている名前やアイコンが表示されます。

待受画面で☺(☎)または◎を押して◎を押すと最新のリダイヤルの電話番号に電話(テレビ電話)をかけることができます。

「PIMロック」、「ダイヤル発信制限」、「指定発信制限」を設定すると、それまでのリダイヤルはすべて削除されます。

PIMロック、ダイヤル発信制限、指定発信制限の設定以後のデータはすべて残ります。

## 発信履歴を利用する

### 1 発信履歴▶

最新のデータが一番上に表示されます。

☺(☎)を押すと送信アドレス一覧が表示されます。



<発信履歴一覧画面>

### 2 発信履歴を選択▶◎

電話をかけた相手が電話帳に登録されているときは、電話番号、名前、アイコンが表示されます。

発信履歴を表示しているときに☺(☎)または◎を押すと、その電話番号に電話(テレビ電話)をかけることができます。

電話帳に登録する場合は、☺(☎)を押します。P.97手順2へ進みます。



<発信履歴詳細画面>











## お知らせ

64Kデータ通信の発信履歴は、FOMA USB接続ケーブル(別売)を使用した場合のみ記憶されます。  
「PIMロック」を設定中は、電話帳に名前やアイコンが登録されている相手への電話でも、電話番号だけが表示されます。  
「PIMロック」解除後は、電話帳に登録されている名前やアイコンが表示されます。  
「PIMロック」、「ダイヤル発信制限」、「指定発信制限」を設定すると、それまでの発信履歴はすべて削除されます。PIMロック、ダイヤル発信制限、指定発信制限の設定以後のデータはすべて残ります。

## リダイヤル・発信履歴表示中の機能メニュー

### 1 リダイヤル・発信履歴表示中▶ (機能メニュー)▶以下の操作を行う

機能メニュー	内容
発番号設定	発信者番号を通知するかしないかを設定します。(P.44参照)
プレフィックス	プレフィックスを付加します。(P.58参照)
国際電話発信	国際電話をかけます。(P.56参照)
マルチナンバー	P.436参照
電話帳登録	電話帳に登録します。(P.97参照)
デスクトップ貼付	デスクトップに貼り付けます。(P.134参照)
iモードメール作成	電話番号を宛先としたメールを作成します。 P.239手順3へ進みます。
SMS作成	電話番号を宛先としたショートメッセージ(SMS)を作成します。 P.306手順3へ進みます。
送信アドレス一覧	送信アドレス一覧を表示します。(P.286参照)
1件削除	▶YES 中止する場合は「NO」を選択し、  を押します。
選択削除	▶削除したいリダイヤル、発信履歴にチェック▶  (完了)▶YES  を押すごとに「  」と「  」が切り替わります。  (機能メニュー)を押して「全選択/全選択解除」を選択すると、一括でチェックを付けたり外したりできます。 中止する場合は「NO」を選択し、  を押します。
全削除	▶端末暗証番号を入力▶  ▶YES 中止する場合は「NO」を選択し、  を押します。 端末暗証番号についてはP.142参照。
通信速度設定	テレビ電話の通信速度を設定します。(P.76参照)
テレビ電話画像選択	テレビ電話の画像を選択します。(P.86参照)

## お知らせ

### < iモードメール作成 >

電話番号が電話帳に登録されていて、その電話帳にメールアドレスが登録されている場合、メールアドレスを宛先としたメールを作成します。電話帳に複数のメールアドレスが登録されている場合は、1番目のメールアドレスを宛先としたメールを作成します。

### < 1件削除 > < 選択削除 > < 全削除 >

「全削除」を行うと、リダイヤル・発信履歴の両方がすべて削除されます。リダイヤルを「1件削除」、「選択削除」しても発信履歴からは削除されず、履歴が残りますのでご注意ください。発信履歴を削除するときは、発信履歴表示中の機能メニューから削除してください。

電源を切っても、リダイヤル・発信履歴は削除されません。

## プッシュ信号を手早く送り出す

お買い上げ時  
未登録

ポーズダイヤルを利用すると、ポケットベル へのメッセージ送信やチケットの予約、銀行の残高照会などのサービスを電話で行うときに便利です。

ポーズ(p)を入力すると、ポーズが入力されている箇所を数字で区切りながら送じます。

### ポーズダイヤルを登録する

ポーズダイヤルは1件登録できます。

- 1 (設定) > その他 > ポーズダイヤル > (編集)

すでにダイヤルデータが登録されているときは、登録されているダイヤルデータが表示されます。



< ポーズダイヤル画面 >

- 2 ダイヤルデータを入力 > (登録)

ポーズ(p)は (X<sup>1000</sup>) を1秒以上押し続けて入力します。

入力できる文字は、(0<sup>0000</sup>) ~ (9<sup>9999</sup>)、(#<sup>1234</sup>)、(X<sup>1000</sup>) およびポーズ(p)のみです。

128桁まで入力できます。

ポーズダイヤルの先頭にポーズ(p)を入力したり、連続して入力したりすることはできません。

### ポーズダイヤルを送信する

- 1 (設定) > その他 > ポーズダイヤル > (登録)



- 2 電話番号を入力 > (検索) または (登録)

相手に音声電話がかかり、通話中になるとポーズダイヤルに登録されているダイヤルデータの最初のポーズ(p)までが表示されます。

相手先の電話番号が電話帳に登録されているときは、(登録) を押して電話帳検索画面から選択して呼び出すことができます。

(登録) を押して着信履歴、(検索) を押してリダイヤルから検索することもできます。

電話帳の検索方法についてはP.99参照。

- 3 相手が応じたことを確認 > (検索) または (登録)



最初のポーズ(p)までのダイヤルデータが送出され、次のポーズ(p)までのダイヤルデータが表示されます。

(検索) または (登録) を押すごとに、ポーズ(p)までのダイヤルデータが送出されます。

最後の番号を送り終えると通話画面になります。





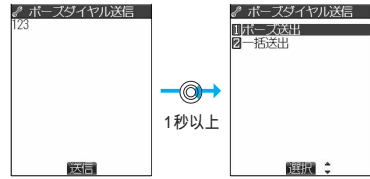

ダイヤルデータをまとめて送信するときは

1. P.52手順3の画面で、を1秒以上押します。
2. 「一括送出」を選択し、を押します。  
「ポーズ送出」を選択し、を押すと次のポーズ(p)までのダイヤルデータが送信されます。



通常の電話番号入力でポーズ(p)を入力するときは

通常の電話番号入力でを1秒以上押してポーズ(p)を入力しても、ポーズダイヤルとして送信できます。電話番号を含めて80桁まで入力できます。

1. 待受画面で相手の電話番号を入力したあと、ポーズ(p)を入力します。
2. 入力後、を押して電話をかけます。
3. 相手が応じたらを1秒以上押し、メニューから「ポーズ送出」を選択し、を押すと次のポーズ(p)までの数字が送出されます。

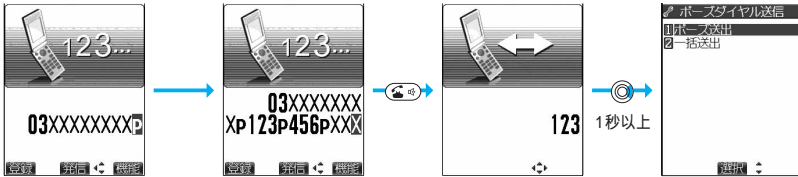

## ポーズダイヤル画面の機能メニュー

### 1 ポーズダイヤル画面▶ (機能メニュー)▶以下の操作を行う

機能メニュー	内容
編集	P.52「ポーズダイヤルを登録する」手順2へ進みます。
ポーズダイヤル送信	P.52「ポーズダイヤルを送信する」手順2へ進みます。
削除	▶YES 中止する場合は「NO」を選択し、  を押します。

### お知らせ

通話中にポーズダイヤル画面の機能メニューを表示させても、ダイヤルデータを送信できます。受信側の機器によっては、信号を受信できない場合があります。テレビ電話では、ポーズダイヤルを送信できません。

## < WORLD CALL >

### 国際電話の利用について

WORLD CALLはドコモの携帯電話からご利用いただける国際電話サービスです。

FOMAサービスをご契約のお客様は、ご契約時に併せて「WORLD CALL」もご契約いただいています(ただし、不要のお申し出をされた方を除きます)

#### 通話方法

009130-010-国番号-市外局番-相手先電話番号➡

上記の操作方法をFOMA端末の電話帳に登録することができます。

市外局番が「0」で始まる場合には、「0」を除いてダイヤルしてください。

(ただし、イタリアの一般電話におかけになる場合は「0」が必要です。)

通話先は世界約220の国と地域です。

「WORLD CALL」の料金は毎月のFOMAサービスの通話料金と合わせてご請求いたします。

申込手数料・月額使用料は無料です。

国際電話ダイヤル手順の変更について

携帯電話等の移動体通信は、「マイライン」サービスの対象外であるため、WORLD CALLについても「マイライン」サービスをご利用いただけませんが、「マイライン」サービスの導入に伴い携帯電話等から国際電話をご利用になる場合のダイヤル手順が変更となりました。従来のダイヤル手順(上記ダイヤル手順から「010」を除いたもの)ではご利用いただけませんので、ご注意ください。

・海外の特定3G携帯端末をご利用のお客様に対し、上記ダイヤル方法のあとにテレビ電話モードで発信すれば「国際テレビ電話」がご利用いただけます。

接続可能な国および通信事業者などの情報についてはドコモのホームページをご覧ください。

国際テレビ電話の接続先の端末により、FOMA端末に表示される相手側の画像が乱れたり、接続できない場合がございます。

WORLD CALLについては、取扱説明書裏面の「総合お問い合わせ先」までお問い合わせください。

ドコモ以外の国際電話サービス会社をご利用になるときは、各国際電話サービス会社に直接お問い合わせください。

## < 国際ダイヤル設定 >

### 簡単な方法で国際電話をかける

#### 自動付加設定

お買い上げ時  
自動付加

電話番号の先頭の「+」<sub>1</sub>、「\*31#+」<sub>2</sub>、「#31#+」の「+」部分を自動的に「国際電話設定」の国際アクセス番号に置き換えて発信するかどうかを設定します。



発信時や電話帳登録時などで電話番号を入力しているときにを1秒以上押すと「+」が入力できます。

1



➡ その他 ➡ 国際ダイヤル設定 ➡ 自動付加設定

自動付加 …… 国際アクセス番号を自動的に付加します。

国番号が登録されていないときは、登録するかどうかの確認画面が表示されます。登録する場合は「YES」を選択し、を押してP.55「国番号を登録/編集する」手順2へ進みます。中止する場合は「NO」を選択し、を押します。

付加なし …… 国際アクセス番号を自動的に付加しません。設定が終了します。

2

国番号を選択 

国際アクセス番号を自動で付加するときは  
 発信するかどうかの確認画面が表示されます。発信方法を選択し、を押します。  
 発信 ……………国際アクセス番号を付加して発信します。  
 元の番号で発信 ……国際アクセス番号を付加しないで発信します。  
 中止 ……………発信しません。

### お知らせ

緊急通報110番 / 119番 / 118番や、「+」のあとに81(日本の国番号)を入力した場合は国際アクセス番号を付加しません。

## 国際電話設定

お買い上げ時

WORLD CALL(009130010)

国際電話をかけるときに電話番号の先頭に付加する国際アクセス番号を登録します。

- 1       (  )



- 2 登録名を入力 

全角8文字まで、半角16文字まで入力できます。  
 文字の入力方法についてはP.482参照。

- 3 国際アクセス番号を入力 

10桁まで入力できます。

## 国番号を登録 / 編集する

お買い上げ時

日本(81)

国番号を3件まで登録できます。

- 1       (  )

編集する場合は、登録済みの国番号を選択します。

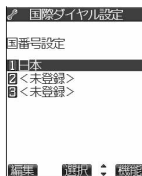













- 2 国名称を入力 

全角8文字まで、半角16文字まで入力できます。  
 文字の入力方法についてはP.482参照。

- 3 国番号を入力 

5桁まで入力できます。ただし、#、\*、+は使用できません。

## 国番号を確認する

- 1             

## 国番号設定表示中の機能メニュー

### 1 国番号設定表示中▶(機能)▶以下の操作を行う

機能メニュー	内容
編集	P.55「国番号を登録/編集する」手順2へ進みます。
1件削除	▶YES 中止する場合は「NO」を選択し、(決定)を押します。
全削除	▶端末暗証番号を入力▶(決定)▶YES 中止する場合は「NO」を選択し、(決定)を押します。 端末暗証番号についてはP.142参照。

#### お知らせ

< 1件削除 > < 全削除 >

「自動付加設定」で設定されている国番号は削除できません。

## 国際電話発信

電話番号の先頭の「+」、「\*31#+」、「#31#+」の「+」部分を国際アクセス番号に置き換えて発信します。

発信時や電話帳登録時などで電話番号を入力しているときに(0)を1秒以上押すと「+」が入力できます。

### 1 電話番号を入力 または、電話帳・リダイヤル・発信履歴・着信履歴を表示

### 2 (機能)▶国際電話発信

(機能) または (決定) を押すと、国際電話(テレビ電話)をかけることができます。

電話番号の先頭が「+」、「\*31#+」、「#31#+」以外のときは  
手順2で国番号の選択画面が表示されます。  
国番号を選択すると、国際アクセス番号と国番号を付加します。

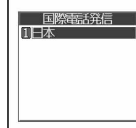

#### お知らせ

電話番号の先頭が「0」の場合は、「0」部分を国際アクセス番号と国番号に置き換えます。



## <プレフィックス設定>

### 電話番号の先頭に付加する番号を登録する

お買い上げ時  
未登録

国際アクセス番号や「184」「186」など、電話番号の先頭に付くプレフィックス番号を登録し、電話をかけるときに付加します。7件まで登録できます。

### プレフィックスを登録 / 編集する

- 1   **設定** ▶ **その他** ▶ **プレフィックス設定** ▶ **<未登録>** を選択  
▶  **(編集)**

編集する場合は、登録済みのプレフィックスを選択します。





電話の  
かけかた /  
受けかた



- 2 **登録名**を入力 ▶ 

全角8文字まで、半角16文字まで入力できます。  
文字の入力方法についてはP.482参照。

- 3 **プレフィックス番号**を入力 ▶ 



10桁まで入力できます。  
入力に使用できるボタンは、 、、のみです。

### プレフィックスを確認する

- 1   **設定** ▶ **その他** ▶ **プレフィックス設定** ▶ **プレフィックス**を選択 ▶ 

### プレフィックス設定表示中の機能メニュー

- 1 **プレフィックス設定表示中** ▶  **(機能)** ▶ 以下の操作を行う

機能メニュー	内容
編集	本ページ手順2へ進みます。
1件削除	▶ YES 中止する場合は「NO」を選択し、  を押します。
全削除	▶ 端末暗証番号を入力 ▶  ▶ YES 中止する場合は「NO」を選択し、  を押します。 端末暗証番号についてはP.142参照。

## プレフィックス

電話をかけるときに電話番号の先頭にプレフィックス番号を付けます。

**1** 電話番号を入力  
または、電話帳・リダイヤル・発信履歴・着信履歴を表示

**2**  (  ) ▶ プレフィックス

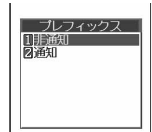

電話番号入力中の場合

**3** プレフィックスを選択 ▶   
 (  ) または  を押すと、電話(テレビ電話)をかけることができます。

電話のかけかた／受けかた

### < サブアドレス設定 >

## サブアドレスを指定して電話をかける

お買い上げ時  
ON

サブアドレスとはISDNのサブアドレス通知サービスなどを受けるときに必要な番号です。サブアドレス設定を「ON」にしておくと、電話番号に含まれる「\*」を区切記号として、以降をサブアドレスとして認識し、特定の電話機やデータ端末を呼び出します。  
また、「M-stage Vライブ」でコンテンツを選択するときにご利用します。

**1**  ▶  ▶ その他 ▶ サブアドレス設定



ON ……「\*」以降をサブアドレスと見なします。  
OFF ……「\*」以降をサブアドレスと見なしません。

### お知らせ

「サブアドレス設定」を「ON」にしても、電話番号の先頭の「\*」、プレフィックス番号や「186(または\*31#)」、「184(または\*31#)」の直後の「\*」はサブアドレス区切記号とは認識されません。

### < 再接続機能 >

## 再接続するときのアラームを設定する

    
お買い上げ時  
アラームなし

電波の状態が悪くなって通話が途切れた場合に、再接続するまでのアラームを設定します。

**1**  ▶  ▶ 通話 ▶ 再接続機能

アラームなし ……お知らせしません。  
アラーム高音 ……高音のアラームを鳴らしてお知らせします。  
アラーム低音 ……低音のアラームを鳴らしてお知らせします。

### お知らせ

再接続されるまでの時間(最長約10秒間)も通話料金がかかります。  
ご利用状態、電波の状態により再接続が可能な時間は異なります。目安としては約10秒間です。  
電波が途切れている間は、相手は無音状態となります。



## 周囲の騒音を抑えて通話を明瞭にする

お買い上げ時  
ON

騒音を抑え、自分の声と受話口から聞こえる相手の声を明瞭にして通話できます。

### 1 通話 ▶ ノイズキャンセラ

ON …… ノイズキャンセラを有効にします。  
OFF …… ノイズキャンセラを無効にします。

#### お知らせ

テレビ電話中は常にノイズキャンセラが有効となります。

## ハンズフリーに切り替える

通話中にハンズフリーに設定すると、通話中の相手の音声など、通常は受話口から聞こえる音声がスピーカから流れます。

### 1 通話中

ハンズフリー設定中は、「」が表示されます。

もう一度  を押すと、ハンズフリーはOFFになります。

マナーモード設定中でもハンズフリーに切り替えることができます。  
ハンズフリーをOFFにするか、通話を終了するとマナーモードに戻ります。また、ハンズフリー中にマナーモードを設定しても、音声はスピーカから流れます。



音声電話の場合



テレビ電話の場合

#### お知らせ

ハンズフリーを「ON」に設定して通話するときは、必ずFOMA端末を耳から離して使用してください。聴覚に影響を与えたり、耳に傷害を与えたりする可能性があります。

通話中、周囲や相手側の雑音が大きき場合は、聞き取りにくいことがあります。通常の通話を行ってください。  
FOMA端末に向かって約50cm以内の距離でお話ください。

## ハンズフリー対応機器を利用する

FOMA USB接続ケーブル(別売)を使ってハンズフリー対応機器(カーナビゲーションなど)とFOMA端末を接続し、ハンズフリー対応機器から音声電話やテレビ電話の発着信などの操作をします。

ハンズフリー対応機器の操作については、各ハンズフリー対応機器の取扱説明書をご覧ください。

本機能は、ハンズフリー対応機器がリリースされた場合に利用可能なオプション機能です。

2005年1月現在、ハンズフリー対応機器はリリースされておりません。

#### お知らせ

着信時の画面表示や着信音などの動作は、FOMA端末の設定にしがいます。

ハンズフリー対応機器から音を鳴らす設定にしている場合は、FOMA端末でマナーモードや「着信音量」を「消去」に設定中でもハンズフリー対応機器から着信音が鳴ります。

ドライブモード中の着信動作は、「ドライブモード」の設定にしがいます。

伝言メモ設定中の着信動作は、「伝言メモ」の設定にしがいます。

ハンズフリー対応機器から電話帳などを利用してテレビ電話をかけた場合、通信速度はハンズフリー対応機器の設定にしがいます。設定されていない場合は、64Kになります。

FOMA端末から音を鳴らす設定にしている場合、通話中にFOMA端末を閉じたときの動作は、「クローズ動作設定」の設定にしがいます。ハンズフリー対応機器から音を鳴らす設定にしている場合、「クローズ動作設定」の設定にかかわらず、FOMA端末を閉じても通話状態は変わりません。

# 電話を受ける

## 1 電話がかかってくると着信音が鳴り、着信 / 充電ランプとコマンドナビゲーションボタンが点滅する

着信 / 充電ランプの点滅パターンは、「着信イルミネーション」で設定できます。着信時に振動させるには、「バイブレート」の「電話」を「OFF」以外に設定します。マナーモード、スーパーサイレントに設定すると、着信音は鳴りません。(P.118、119参照)  
FOMA端末を閉じているときはプライベートウィンドウに情報が表示されます。国際電話がかかってきたときは、電話番号の右上に「☎」が表示されます。



## 2 電話に出る

「通話中イルミネーション」で通話中に着信 / 充電ランプが点滅するように設定できます。「着信アンサー設定」を「エニーキーアンサー」に設定している場合は、FOMA端末を閉じているときに「」を押して電話に出ると、通話中保留になります。「クローズ動作設定」を「ミュード」または「終話」に設定していた場合は相手には無音となり、「保留」に設定していた場合は保留音が流れます。FOMA端末を開くと、通話を開始することができます。プライベートウィンドウには「保留中です」と表示されます。通話中にFOMA端末を閉じると、「クローズ動作設定」の設定に従って動作します。(P.62参照)

### ワンブッシュ応答

FOMA端末を閉じているときに音声電話の着信があった場合は、ワンブッシュオープンボタンを押してFOMA端末を開くだけで音声電話に出ることができます。

あらかじめ「オープン設定」の「電話」を「着信応答」に設定しておく必要があります。(P.62参照)

ワンブッシュオープンボタンを使わずに手で開いても応答できます。

### エニーキーアンサー

かかってきた音声電話に出るときは、「」以外に「」～「」、「」、「」、「」、「」(コマンドナビゲーションボタンの上下左右)、「」のいずれかのボタンを押してもすぐに通話状態になります。

「着信アンサー設定」を「クイックサイレント」に設定しておく、ボタンを押して着信音だけを止めることができます。

## 3 お話が終わったら電話を終了する

### お知らせ

着信中に「」または「」を押すと、マナーモードになり、同時に伝言メモへ移り、相手の用件を録音することができます。録音中に電話に出るときは「」または「」を押してください。(「」または「」を押した時点までの用件は録音されています。また、通話が終わってもマナーモードに設定されたままです。)

お話し中に「プブ...プブ...」という音<通話中着信音>が聞こえることがあります。

留守番電話サービス、キャッチホン、転送でんわサービスのいずれかをご契約いただき、サービスを「開始」に設定すると、通話中に別の電話がかかってきたときに「プブ...プブ...」という通話中着信音が聞こえ、次の動作が可能です。留守番電話サービス・・・留守番電話サービスセンターへ転送できます。(P.428参照)

キャッチホン・・・通話中の電話を保留にし、かかってきた電話に応答できます。(P.429参照)

転送でんわサービス・・・登録した転送先へ転送できます。(P.431参照)

「ドライブモード」に設定中は、着信があっても着信音は鳴らず、着信 / 充電ランプも点滅しません。着信は不在着信として着信履歴に残ります。

「電話帳指定設定」で「指定着信拒否」に設定した電話番号からの着信は受けることはできません。また、「指定着信許可」に設定した電話番号以外の着信は受けることができません。

「呼出時間表示設定」の「無音時間設定」で、電話帳に登録されていない相手から電話がかかってきたときの、呼出動作が開始するまでの時間(無音時間)を設定できます。

「登録外着信拒否」で電話帳に登録されていない相手からの電話を受けないように設定できます。

## 着信中の表示

相手の電話番号が通知されたとき

電話帳に相手の名前、電話番号および画像が登録されている場合は、相手の名前、電話番号、アイコンまたは画像が表示されます。また、転送されてきた電話の場合は、発信元と転送元の電話番号または名前が表示されます。(転送元によっては転送元の電話番号が表示されないことがあります。)

ただし、PIMロック中または「シークレットモード」、「シークレット専用モード」で登録した電話帳のときは、名前が表示されずに電話番号が表示されます。

同じ電話番号を複数の名前で電話帳に登録していた場合、検索順(P.102参照)で先に表示される名前が表示されます。

相手の電話番号が通知されなかったとき

発信者番号非通知理由が表示されます。(P.154参照)

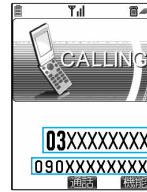

発信元

転送元

## 音声電話着信中の機能メニュー

# 1 音声電話着信中 ▶ (機能) ▶ 以下の操作を行う

機能メニュー	内容
着信拒否	電話に出ずに電話を切ります。 「オープン設定」の「電話」を「着信応答」に設定し、閉じた状態で着信した場合は、「着信拒否」はできません。
転送でんわ	転送先に転送します。(P.431参照)
留守番電話	留守番電話サービスセンターに接続します。(P.428参照)

## &lt; 着信アンサー設定 &gt;

5 JKL 8 TUV

## 着信時のボタン動作を設定する

お買い上げ時

エニーキーアンサー

電話がかかってきたとき、(機能)、(機能)以外のボタンで電話を受けたり(エニーキーアンサー)、着信音を止める(クイックサイレント)ように設定できます。

# 1 (機能) ▶ (機能) ▶ 着信 ▶ 着信アンサー設定

- エニーキーアンサー……………音声電話がかかってきたときに、(機能)～(機能)、(機能)、(機能)、(機能)、(機能)を押して電話を受けます。
- クイックサイレント……………音声電話、テレビ電話がかかってきたときに、(機能)～(機能)、(機能)、(機能)、(機能)、(機能)のいずれかのボタンを押して着信音、パイブレータを止められます。また、「オープン設定」を「着信継続」に設定している場合は、FOMA端末を開いても着信音、パイブレータを止められます。着信音、パイブレータを止めても相手には呼び出し音が鳴っています。  
着信音、パイブレータを止めたあとに(機能)、(機能)(テレビ電話着信の場合は(機能)も含む)を押すと通話ができます。
- OFF……………(機能)、(機能)(テレビ電話着信の場合は(機能)も含む)を押したときのみ電話を受けることができます。

## お知らせ

テレビ電話がかかってきたときは「エニーキーアンサー」は無効になります。  
「クイックサイレント」に設定していても、「マナーモード」を設定したときには、「エニーキーアンサー」として機能します。  
エニーキーアンサー/クイックサイレント設定時でも、**(5秒)**を1秒以上押しと、バックライトON/OFF切替となり、エニーキーアンサー/クイックサイレントは働きません。  
サイドボタン操作を「閉じた時無効」に設定している場合、FOMA端末を閉じている状態では  を押ししても、エニーキーアンサー/クイックサイレントは働きません。  
平型スイッチ付イヤホンマイク(別売)を接続しているときは、「着信アンサー設定」に関わらず、平型スイッチ付イヤホンマイクのスイッチを押しても電話を受けることができます。テレビ電話の場合、相手には代替画像が送信されます。「オープン設定」を「着信応答」に設定している場合は、「着信アンサー設定」に関わらず、FOMA端末を開いて電話を受けることができます。

## <オープン設定>

### 着信中にFOMA端末を開いたときの動作を設定する

お買い上げ時  
着信継続

#### 1 着信 ▶ オープン設定

電話 …………… 音声電話がかかってきたときのオープン設定をします。  
テレビ電話 …………… テレビ電話がかかってきたときのオープン設定をします。

#### 2 着信継続・着信応答



着信継続 …………… FOMA端末を開いても通話を開始しません。  
着信応答 …………… FOMA端末を開くと通話を開始します。テレビ電話の場合、相手には「画像選択」の「代替画像選択」で設定した画像が送信されます。

## お知らせ

「着信応答」に設定した場合、ワンプッシュオープンボタンを押してFOMA端末を開いても通話を開始します。(P.41参照)  
「着信応答」に設定して閉じた状態で着信した場合、応答保留(P.66参照)、着信拒否(P.61、79参照)、着信中の留守番電話サービス(P.428参照)、着信中の転送でんわサービス(P.431参照)は利用できません。  
「着信応答」に設定していても、「呼出時間表示設定」で設定した無音時間内の着信や、キャッチホンをご契約され、通話中に着信があった場合は「着信継続」の動作となります。

## <クローズ動作設定>

### 通話中にFOMA端末を閉じたときの動作を設定する

 **1**    
お買い上げ時  
終話

#### 1 着信 ▶ クローズ動作設定

ミュート …………… 音声をミュート(消音)します。保留音は流れません。設定が終了します。  
保留 …………… 閉じている間、相手に「保留音設定」の「通話中保留音」で設定した保留音が流れます。  
終話 …………… 通話を終了します。通話中に  を押す操作と同じです。設定が終了します。

#### 2 鳴動する・鳴動しない

鳴動する …………… 保留音をスピーカから流します。  
鳴動しない …………… 保留音をスピーカから流しません。

## お知らせ

本機能は、小型スイッチ付イヤホンマイク(別売)を接続しているときは無効になります。音声電話中にFOMA端末を閉じても通話状態は変化しません。テレビ電話中にFOMA端末を閉じた場合は、相手には代替画像が送信され通話が継続します。

テレビ電話中にFOMA端末を閉じたときは、「ミュート」に設定していると、相手には代替画像が送信されます。

「保留」に設定していると、「画像選択」の「通話保留選択」で設定した静止画が送信されます。

「終話」に設定していても、FOMA端末を閉じたときに、マルチタスク中のiモードグループの機能が終了しません。

「終話」に設定し、iモード中に通話した電話をFOMA端末を閉じて切ったときは、通話をする前のiモード中の画面に戻ります。

「保留」に設定していても、キャッチホンをご契約され、通話中に「マルチ接続中」と表示されている場合にFOMA端末を閉じたときは「ミュート」の動作となります。

## < 着信履歴 >

2.4G 2.0GHz 4GHz

## 着信履歴を利用する

かかってきた相手の電話番号、着信日時を「着信履歴」に記憶します。

「着信履歴」には、音声電話とテレビ電話の着信を合わせて30件、64Kデータ通信とパケット通信を合わせて30件記憶します。

着信日時を記憶させるには、あらかじめ「時計設定」で日付・時刻を設定しておいてください。

30件を超えると古いデータは自動的に削除されます。

## 1 着信履歴

全着信……………不在着信を含むすべての着信履歴を表示します。

不在着信……………不在着信の履歴だけを表示します。

未確認の不在着信がある場合は、未確認件数が表示されます。

待受画面で $\odot$ を押しても右の画面が表示されます。

最新のデータが一番上に表示されます。

$\text{M}$ ( $\text{M}$ )を押すと受信アドレス一覧が表示されます。



< 着信履歴一覧画面 >  
全着信を選択した場合

## 2 着信履歴を選択

相手が発信者番号を通知してきたときは、相手の電話番号が表示されます。

また、発信者番号を通知してきた相手が電話帳に登録されているときは、電話番号、名前、アイコンが表示されます。

パケット通信の着信があったときは、発信元の接続先(APN)が表示されます。

相手の電話番号が通知されなかったときは、発信者番号非通知理由が表示されます。

不在着信の場合は、着信日付・時刻の右に呼出時間が表示されます。

着信履歴を表示しているときに $\text{M}$ ( $\text{M}$ )または $\odot$ を押すと、その相手の電話番号に電話(テレビ電話)をかけることができます。

電話帳に登録する場合は、 $\text{M}$ ( $\text{M}$ )を押します。P.97手順2へ進みます。



< 着信履歴詳細画面 >

## お知らせ

「呼出時間表示設定」で「時間内不在着信表示」を「表示しない」に設定している場合、無音時間内の不在着信は着信履歴には表示されません。

「PIMロック」を設定中は、電話帳に名前やアイコンが登録されている相手からの電話でも、電話番号だけが表示されます。また、「指定発信制限」を設定中は、「指定発信制限」に設定されている電話帳以外の相手からの電話のとき、その相手が電話帳に登録されていて名前やアイコンが登録されている場合も電話番号だけが表示されます。「PIMロック」解除後は、電話帳に登録されている名前やアイコンが表示されます。

















待受画面で $\text{M}$ ( $\text{M}$ )を押して $\odot$ を押すと最新の着信履歴の電話番号に電話(テレビ電話)をかけることができます。

64Kデータ通信、パケット通信の着信履歴から電話帳に登録したり、新規メールやショートメッセージ(SMS)を作成することはできません。

「PIMロック」、「ダイヤル発信制限」を設定すると、それまでの着信履歴はすべて削除されます。PIMロック、ダイヤル発信制限の設定以後のデータはすべて残ります。

ダイヤルインをご利用の方からの着信の場合、相手の方のダイヤルイン番号と異なった番号が表示される場合があります。

## リダイヤル・発信履歴・着信履歴のアイコン

	音声電話がかかってきた( をかけた )ことをお知らせします。
	テレビ電話がかかってきた( をかけた )ことをお知らせします。
	国際電話がかかってきた( をかけた )ことをお知らせします。
	国際テレビ電話がかかってきた( をかけた )ことをお知らせします。
	かかってきた音声電話に出なかったことをお知らせします。
	かかってきたテレビ電話に出なかったことをお知らせします。
	かかってきた国際電話に出なかったことをお知らせします。
	かかってきた国際テレビ電話に出なかったことをお知らせします。
	遠隔監視の着信があったことをお知らせします。 遠隔監視の不在着信があったときは「  不在」が表示されます。
	「伝言メモ」に相手の用件が録音されたことをお知らせします。
	64Kデータ通信の発信があったことをお知らせします。
	64Kデータ通信の着信があったことをお知らせします。
	パケット通信の発信があったことをお知らせします。
	パケット通信の着信があったことをお知らせします。
	64Kデータ通信の着信に出なかったことをお知らせします。
	パケット通信の着信に出なかったことをお知らせします。
接続切	パソコンなど64Kデータ通信やパケット通信に対応した外部機器が接続されていないときに64Kデータ通信やパケット通信の着信があったことをお知らせします。

未確認の不在着信の場合は、薄い紫色で表示されます。

## 着信履歴表示中の機能メニュー

**1** 着信履歴表示中▶ (  )▶以下の操作を行う

機能メニュー	内容
発番号設定	発信者番号を通知するかしないかを設定します。( P.44参照 )
プレフィックス	プレフィックスを付加します。( P.58参照 )
国際電話発信	国際電話をかけます。( P.56参照 )
マルチナンバー	P.436参照
呼出時間表示	不在着信の呼出時間を表示します。「呼出時間表示設定」で「時間内不在着信表示」を「表示しない」に設定していても、無音時間内の不在着信と呼出時間が表示されます。 着信履歴詳細画面・不在着信履歴の機能メニューからは操作できません。 右の画面で  を押すと、着信履歴詳細画面が表示されます。
電話帳登録	電話帳に登録します。( P.97参照 )
デスクトップ貼付	デスクトップに貼り付けます。( P.134参照 )
i モードメール作成	電話番号を宛先としたメールを作成します。 P.239手順3へ進みます。 電話番号が電話帳に登録されていて、その電話帳にメールアドレスが登録されている場合、メールアドレスを宛先としたメールを作成します。電話帳に複数のメールアドレスが登録されている場合は、1番目のメールアドレスを宛先としたメールを作成します。
SMS作成	電話番号を宛先としたショートメッセージ(SMS)を作成します。 P.306手順3へ進みます。



機能メニュー	内容
受信アドレス一覧	受信アドレス一覧を表示します。(P.288参照)
1件削除	▶YES 中止する場合は「NO」を選択し、を押します。
選択削除	▶削除したい着信履歴にチェック▶▶YES を押すごとに「」と「」が切り替わります。 (機能鍵) を押して「全選択 / 全選択解除」を選択すると、一括でチェックを付けたり外したりできます。 中止する場合は「NO」を選択し、を押します。
全削除	▶端末暗証番号を入力▶▶YES 中止する場合は「NO」を選択し、を押します。 端末暗証番号についてはP.142参照。
通信速度設定	テレビ電話の通信速度を設定します。(P.76参照)
テレビ電話画像選択	テレビ電話の画像を選択します。(P.86参照)

**お知らせ**

< 1件削除 > < 選択削除 > < 全削除 >

電源を切っても、着信履歴は削除されません。

**< 受話音量 >**

**相手の声の音量を調節する**

お買い上げ時  
レベル4

**1 待受画面▶ (1秒以上)**

着信中は調節できません。通話中または待受中に調節してください。  
音声電話中にを1秒以上または を短く押しても受話音量調節画面を表示できません。  
テレビ電話中にまたは を短く押しても受話音量調節画面を表示できます。

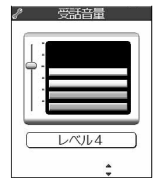

< 受話音量調節画面 >

**2 で受話音量を調節**

レベル1(最小)~レベル6(最大)の6段階で調節します。音量を上げるときはまたはを、音量を下げるときはまたはを押します。

受話音量調節画面の表示後、2秒以内にまたは を押して受話音量を調節してください。

**< 着信音量 >**

**着信音の音量を調節する**

**5** **0**

お買い上げ時  
レベル4

電話がかかってきたときやメールを受信したときなどに鳴る着信音の大きさを調節します。

**1 ▶▶着信▶着信音量**

- 電話……………音声電話がかかってきたときの着信音量を調節します。
- テレビ電話……………テレビ電話がかかってきたときの着信音量を調節します。
- メール……………iモードメール、ショートメッセージ(SMS)を受信したときの着信音量を調節します。
- チャットメール……………チャットメールを受信したときの着信音量を調節します。
- メッセージリクエスト……………メッセージR(リクエスト)を受信したときの着信音量を調節します。
- メッセージフリー……………メッセージF(フリー)を受信したときの着信音量を調節します。



## 2 ㊦で音量を調節▶㊦

ステップ……………約3秒間の無音のあとにレベル1～6の順で約3秒ごとに音量が上がります。

レベル1～6……………レベル1が最小でレベル6が最大です。

消去……………着信音は鳴りません。

着信音量を「消去」に設定中は、以下のアイコンが表示されます。

㊦：音声電話またはテレビ電話の着信音量を「消去」

㊦：メール、チャットメール、メッセージ(R/F)のいずれかの着信音量を「消去」

㊦：音声電話、テレビ電話・メール、チャットメール、メッセージ(R/F)の着信音量を「消去」



### お知らせ

着信中は着信音量を調節できません。

## < 応答保留 >

### すぐに電話に出られないとき保留にする

## 1 着信中▶㊦

「ピッピッピッ」という確認音が鳴り、応答保留の状態になります。

マナーモード中や「着信音量」の「電話」が「消去」に設定されているときは確認音は鳴りません。

相手には「保留音設定」の「応答保留音」で設定した保留音が流れ、テレビ電話の場合は「画像選択」の「応答保留選択」で設定した静止画が表示されます。



## 2 電話に出られるようになったら㊦で保留を解除する

音声電話を保留していた場合、㊦を押しても保留を解除できません。

「着信アンサー設定」を「エニーキーアンサー」に設定している場合は、㊦～㊦、㊦、㊦、㊦、

㊦、㊦、㊦、または㊦を押しても保留を解除できません。

テレビ電話を保留していた場合、㊦を押して保留を解除すると、相手にカメラ画像が送信されます。

㊦または㊦を押して保留を解除し応答すると、代替画像が送信されます。

### お知らせ

応答保留中でも、相手に通話料金はかかりません。

応答保留中に㊦を押すと、通話が切れます。

応答保留中に相手が電話を切ると、通話が切れます。

「オープン設定」を「着信応答」に設定し、閉じた状態で着信した場合は、「応答保留」はできません。

## < 通話中保留 >

### 通話中に保留にする

## 1 通話中▶㊦

相手には「保留音設定」の「通話中保留音」で設定した保留音が流れ、テレビ電話の場合は「画像選択」の「通話保留選択」で設定した静止画が表示されます。

「クローズ動作設定」を「保留」に設定している場合は、通話中にFOMA端末を閉じても保留できます。

## 2 電話に出られるようになったら㊦または㊦で保留を解除する

テレビ電話を保留していた場合、㊦を押して保留を解除すると、相手にカメラ画像が送信されます。

㊦または㊦を押して保留を解除すると、代替画像が送信されます。

「クローズ動作設定」を「保留」に設定し、FOMA端末を閉じて保留にしていた場合、FOMA端末を開くか、平型スイッチ付イヤホンマイク(別売)を接続すると電話に出ることができます。

平型スイッチ付イヤホンマイクを接続してテレビ電話に出る場合、相手には代替画像が送信されます。



## お知らせ

通話を保留している間も、通話料金はかかります。

通話を保留している間に相手が電話を切ると、通話が切れます。

通話を保留している間に新しく着信があると、通話中保留は解除されます。

お買い上げ時には「クローズ動作設定」は「終話」に設定されていますので、通話中にFOMA端末を閉じると通話が切れます。

「通話中イルミネーション」を「OFF」以外に設定している場合、通話中保留中またはミュート中もイルミネーションが点滅します。

## < 保留音設定 >

### 保留音を設定する

保留中に相手側に流れるガイダンスを設定します。

お買い上げ時

応答保留音……………応答保留音1

通話中保留音……………主よ人の望みの喜びよ

1



通話 ▶ 保留音設定 ▶ 応答保留音・通話中保留音

- 応答保留音1……………「ただいま電話に出ることができません。そのままお待ちになるかしばらくたつてからおかけ直してください。」と流れます。応答保留音にのみ設定できます。
- 応答保留音2……………「ただいま電話に出ることができません。しばらくたつてからおかけ直してください。」と流れます。応答保留音にのみ設定できます。
- 主よ人の望みの喜びよ……………メロディが流れます。通話中保留音にのみ設定できます。
- おしゃべり1……………「おしゃべり機能」で録音した音声の流れます。録音されていないときは表示されません。
- おしゃべり2……………「おしゃべり機能」で録音した音声の流れます。録音されていないときは表示されません。

## お知らせ

保留音設定中に(☎)(🔧)を押すと、ガイダンスやメロディなどを最初から聞くことができます。(🔊)を押すとデモ再生が終了します。

## < ドライブモード >

### ドライブモードを利用する

お買い上げ時

解除

ドライブモード(運転中ガイダンス機能)は、運転中の安全性を重視した自動応答サービスです。ドライブモードに設定していると、相手の方に運転中のため電話に出られない旨のガイダンスが流れ通話を終了します。

1

待受中 ▶ (🚗)(1秒以上)

ドライブモードに設定され、「🚗」が表示されます。

ドライブモードを解除するには、同様の操作を行います。

## お知らせ

ドライブモード中に緊急通報110番/119番/118番に電話をかけた場合、ドライブモードは解除されます。

「伝言メモ」をONに設定していてもドライブモードのガイダンスが優先され、「伝言メモ」は無効となりますのでご注意ください。

ドライブモードの設定/解除ができるのは、待受中のみです。「🌐」表示が出ているときも、設定/解除はできません。ドライブモードを設定していても通常どおり電話をかけることができます。

ドライブモードとマナーモードを同時に設定しているときは、ドライブモードが優先されます。

「番号通知お願いサービス」を「開始」に設定中に「非通知設定」の音声電話着信があったときは、ドライブモードは無効になり、番号通知お願いガイダンスが流れます。

ドライブモードに設定すると

- ・電話がかかってきても着信音は鳴りません。画面には「不在着信あり」のアイコンが表示され、「着信履歴」に記憶されます。電話をかけてきた相手の方には運転中のため電話に出られない旨のガイダンスが流れ、通話を終了します。ただし、電源が入っていないときや画面に「圏外」表示が出ているときは、運転中のガイダンスは流れずに「圏外」表示が出ているときと同じガイダンスが流れます。
- ・メールやメッセージを受信しても着信音は鳴らず、着信/充電ランプも点滅しません。また、バイブレータを設定していても振動しません。
- ・64Kデータ通信の着信音、アラーム音、充電確認音、i アプリ実行中のメロディも鳴りません。

ドライブモードを設定して、「留守番電話サービス」も開始に設定しているときは

電話がかかってきても着信音は鳴らずに留守番電話サービスセンターに接続されます。画面には「不在着信あり」のアイコンが表示され、「着信履歴」に記憶されます。

電話をかけてきた相手の方には、運転中のため留守番電話サービスセンターに接続する旨のガイダンスが流れ、自動的に留守番電話サービスセンターに接続されます。

ただし、「留守番電話サービス」の呼出時間を0秒に設定したときやサービスエリア外、電源を切っているときは、ドライブモードガイダンスは流れず、「留守番電話サービス」になります。このとき、電話がかかってきたことを「不在着信あり」のアイコン、「着信履歴」でお知らせできませんのでご注意ください。

ドライブモードを設定して、「転送でんわサービス」も開始に設定しているときは

お客様のFOMA端末には接続されず、指定した転送先に転送されます。画面には「不在着信あり」のアイコンが表示され、「着信履歴」に記憶されます。

電話をかけてきた相手の方には、運転中のため転送する旨のガイダンスが流れ、自動的に転送されます。

ただし、「転送でんわサービス」の呼出時間を0秒に設定したときやサービスエリア外、電源を切っているときは、ドライブモードガイダンスは流れず、「転送でんわサービス」になります。このとき、電話がかかってきたことを「不在着信あり」のアイコン、「着信履歴」でお知らせできませんのでご注意ください。

## ドライブモードに設定中の着信と各サービスとの関係

サービス名	音声電話着信時の動作	テレビ電話着信時の動作
留守番電話サービス	相手にドライブモードガイダンスを流したあと、メッセージをお預かりします。	相手に「ドライブモード中です」と表示し、接続しません。
転送でんわサービス	相手にドライブモードガイダンスを流したあと、転送先に転送します。	転送先に転送します。
迷惑電話ストップサービス	ストップ登録されている電話番号からの着信の場合、相手に着信拒否ガイダンスを流します。	相手に「接続できませんでした」と表示し、接続しません。
番号通知お願いサービス	「非通知」で着信の場合、相手に番号通知お願いガイダンスを流します。相手の電話番号が通知された場合は、相手にドライブモードガイダンスを流し、通話を終了します。	「非通知」で着信の場合、相手に「接続できませんでした」と表示し、接続しません。相手の電話番号が通知された場合は、相手に「ドライブモード中です」と表示し、接続しません。

## かかってきた電話に出られなかったとき

かかってきた電話に出られなかったとき(不在着信)や新着メールがあったとき、伝言メモ、留守番電話サービスの伝言メッセージが録音されているときは、待受画面に「お知らせアイコン」が表示されます。アイコンを選択してその機能へ移ります。

各アイコンについてはP.136参照。

**1** 待受画面▶◎

☎ または ☎ を押すと元の状態に戻ります。



## 2 ④でアイコンを選択▶④

アイコンを選択すると各アイコンの説明が表示されます。



### お知らせ

「お知らせアイコン」から確認画面を表示する操作の途中で電話をかけることはできません。このとき「アラーム通知設定」を「操作優先」に設定しているときは、アラーム通知もされません。

④または④を押して待受画面に戻してから操作を行ってください。

「新着メールあり」のアイコンがないときでも、iモードセンターにはFOMA端末で受信されていない新着メールがある場合があります。また、「留守番電話あり」のアイコンがないときでも、留守番電話サービスセンターに伝言メッセージがある場合があります。

「お知らせアイコン」はそれぞれの機能を実行すると削除されます。すべての「お知らせアイコン」を削除するには④を1秒以上押してください。

「呼出時間表示設定」の「時間内不在着信表示」を「表示しない」に設定しているときに無音時間内の不在着信があった場合は、「不在着信あり」のアイコンは表示されません。

電話の  
かけか  
た／受  
けかた

### <伝言メモ>

④ 5 ④ 5

## 電話に出られないときに用件を録音する

伝言メモを設定しておく、留守番電話サービスをご契約されていなくても、電話に出られないときに応答メッセージを再生し、相手の用件を録音できます。

1件につき約20秒間で、音声電話とテレビ電話合わせて5件まで録音できます。

### 伝言メモを設定する

#### お買い上げ時

伝言メモ……………OFF  
応答メッセージ…標準(ON設定時)  
呼出時間……………8秒(ON設定時)

## 1 ④▶④▶伝言メモ

ON……………伝言メモを設定します。

OFF……………伝言メモを解除します。設定が終了します。

すでに伝言メモが5件録音されているときは、伝言メモは動作しません。不要な伝言メモを消去してください。

## 2 応答メッセージを選択▶④

標準……………「ただいま電話に出ることができません。ピーツという発信音のあとに20秒以内でお名前とご用件をお話してください。なお、テレビ電話の場合でも音声メッセージのみのお預かりとなります。」と流れます。

プライベート……………「せっかく電話をもらったけど、いま出られません。ピーツという発信音のあとにメッセージを入れてね。テレビ電話のときも声しか入らないの。ごめんね。」と流れます。

英語……………「I can't take your call now. Please leave the message. When you call by video phone, you can leave a voice message.」と流れます。

おしゃべり1……………「おしゃべり機能」で録音したメッセージや音の流れます。録音されていないときは表示されません。

おしゃべり2……………「おしゃべり機能」で録音したメッセージや音の流れます。録音されていないときは表示されません。

④(④)を押すと応答メッセージが再生されます。応答メッセージは④を押して止めることができます。

## 3 呼出時間(秒)を入力

「000」～「120」の3桁を入力します。

設定されている呼出時間を変更しない場合は、呼出時間を入力せずに④を押します。

遠隔監視設定、オート着信、伝言メモの応答時間・呼出時間を同じ時間に設定することはできません。それぞれ違う時間に設定してください。

伝言メモ設定中の表示

- : 伝言メモの録音件数を表示。

伝言メモを「ON」に設定中に電話がかかってきたときは呼出時間経過後、相手には応答メッセージが流れ、テレビ電話の場合は「画像選択」の「伝言メモ準備選択」で設定した静止画が表示されます。

その後、録音が始まります。テレビ電話の場合は相手に「画像選択」の「伝言メモ選択」で設定した静止画が表示されます。

録音が終了すると、デスクトップに「不在着信あり」と「伝言メモあり」のアイコンが表示されます。「伝言メモあり」アイコンを選択し、を押すと「メモの再生/消去」の画面が表示されます。



応答メッセージが流れているときや伝言メモの録音中に電話に出るときは

または を押します。

テレビ電話の場合 で自分のカメラ画像、 または で代替画像が送信されます。

## お知らせ

「圏外」が表示されているときは動作しません。

ドライブモードと伝言メモを同時に設定しているときはドライブモードが優先され、伝言メモは動作しません。

応答メッセージの優先順位は、「電話番号ごとの設定」「グループごとの設定」「伝言メモの設定」の順になります。

応答メッセージを「おしゃべり1」「おしゃべり2」に設定しているときに、「おしゃべり1」「おしゃべり2」を消去した場合、応答メッセージは「標準」になります。

「留守番電話サービス」または「転送でんわサービス」を伝言メモと同時に設定しているときは、留守番電話サービスまたは転送でんわサービスの呼出時間の設定により、優先順位が異なります。伝言メモを優先させるには、伝言メモの呼出時間を留守番電話サービスまたは転送でんわサービスの呼出時間よりも短く設定してください。この場合でも、すでに伝言メモが5件録音されているときは、留守番電話または転送でんわとなります。

「呼出時間表示設定」で設定した無音時間が伝言メモの呼出時間より長いと、呼出動作を行わず伝言メモに移行します。呼出動作を行ってから伝言メモに移行させるには、伝言メモの呼出時間を無音時間よりも長く設定してください。

伝言メモが5件録音されると、次にかけてきた相手の用件を伝言メモで録音することはできません。また、相手に応答メッセージも流れません。次の用件を録音できるようにするには、すでに録音されている伝言メモを消去してください。(P.71参照)

伝言メモ録音中は第三者から電話がかかってきても受けることができません。第三者には話中音の流れます。

伝言メモを「ON」に設定していなくても、マナーモード設定中の動作を「オリジナルマナー」に設定し、その設定内容で伝言メモを「ON」にしておけば、マナーモード中は伝言メモで相手の用件を録音できます。

お願い

FOMA端末の故障・修理やその他の取扱いによって、保存内容が消失してしまう場合があります。当社としては責任を負いかねますので、万一来備え、FOMA端末に保存した内容は、別にメモを取るなどして保管することをおすすめします。

## 電話番号ごとに応答メッセージを設定する

FOMA端末(本体)の電話帳に登録した電話番号ごとに応答メッセージを設定します。

1

電話帳詳細画面 ▶ (機能) ▶ 電話帳便利機能 ▶ 応答メッセージ

P.69「伝言メモを設定する」手順2の操作を行います。

「応答メッセージ」に「」マークが付きます。

電話帳の検索方法についてはP.99参照。

電話番号の応答メッセージを解除するには、同様の操作を行います。

## お知らせ

「シークレットモード」、「シークレット専用モード」で登録した電話帳やFOMAカードの電話帳には設定できません。「電話帳便利機能」の「応答メッセージ」の設定は相手が発信者番号を通知してこないときは無効になりますのでご注意ください。「番号通知お願いサービス」を設定しておくことをおすすめします。設定した電話番号を変更すると、本機能は解除されますのでご注意ください。設定した応答メッセージを変更するときは、現在の設定を解除してから行います。「電話帳便利機能」で電話帳のどの電話番号が設定されているかを確認したり設定を解除することができます。

## グループごとに応答メッセージを設定する

① ② ③

FOMA端末(本体)の電話帳に登録されているグループごとに応答メッセージを設定します。電話番号ごとに応答メッセージが設定されている場合は、そちらの設定が優先されます。

### 1 ① (機能) ② 電話帳 ③ グループ設定 ▶ グループを選択 ▶ (機能) ▶ グループ便利機能 ▶ 応答メッセージ

P.69「伝言メモを設定する」手順2の操作を行います。「応答メッセージ」に「」マークが付きます。

グループの応答メッセージを解除するには、同様の操作を行います。

## お知らせ

「グループ00」やFOMAカードのグループには設定できません。「グループ便利機能」の「応答メッセージ」の設定は相手が発信者番号を通知してこないときは無効になりますのでご注意ください。「番号通知お願いサービス」を設定しておくことをおすすめします。設定した応答メッセージを変更するときは、現在の設定を解除してから行います。複数のグループに同じ電話番号が登録されているときは、行検索の検索順で先に呼び出される電話番号のグループに設定されている応答メッセージが優先されます。シークレットデータと通常の電話帳が混在して登録されているグループや、シークレットデータのみが登録されているグループにも本機能を設定できますが、シークレットデータからの着信では設定は無効になります。「電話帳便利機能」でどのグループが設定されているかを確認したり設定を解除することができます。

電話の  
かけかた/  
受けかた

## <クイック伝言メモ>

### 着信中の電話に出られないときに用件を録音する

伝言メモが設定されていないときに電話がかかってきても、伝言メモを設定できます。

### 1 着信中 ▶ (着信中) または (着信中)

マナーモードも設定されます。

相手には応答メッセージが再生され、伝言メモの録音が始まります。

すでに伝言メモが5件録音されているときは、伝言メモは動作しません。

「サイドボタン操作」を「閉じた時無効」に設定している場合、FOMA端末を閉じているときに (着信中) を押しても伝言メモは動作しません。

## <メモの再生/消去>

### 伝言メモ・音声メモを再生/消去する

### 1 (機能) ① ② メモの再生/消去

録音されている項目には、「電話 (音声電話) または」 (テレビ電話) が表示されます。音声メモが録音されている場合は、「」マークが付きます。

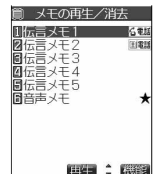



## 2 伝言メモまたは音声メモを選択▶

「ピッ」という音が鳴って再生が始まります。

再生が終わると「ピビッ」という音が鳴り、再生中の表示が消えます。

相手が電話番号を通知してきたときは、再生中に相手の電話番号と録音された日付・時刻および伝言メモ番号が表示されます。また、相手が電話帳に登録されていると名前も表示されます。

録音された日付・時刻の表示は「時計設定」が設定されているときに限ります。

伝言メモの再生中、画面に相手の電話番号が表示されているときは()を押して相手の電話番号に電話(テレビ電話)をかけることができます。



を使って再生するには

待受画面でを押すと、一番新しい伝言メモが再生されます。

次のメモを再生するには





再生中にを押すごとに、次に新しい伝言メモ ... 一番古い伝言メモ 音声メモの順に再生されます。

再生を途中で止めるには

, またはを押します。

## メモの再生 / 消去の機能メニュー

### 1 メモの再生 / 消去▶()▶以下の操作を行う

機能メニュー	内容
再生	再生します。
1件消去	▶YES 中止する場合は「NO」を選択し、  を押します。 再生中に  (  )を押しても、1件消去できます。
伝言メモ全消去	伝言メモをすべて消去します。 ▶YES 中止する場合は「NO」を選択し、  を押します。
全消去	伝言メモ、音声メモをすべて消去します。 ▶YES 中止する場合は「NO」を選択し、  を押します。

#### お知らせ

「履歴表示設定」の「着信履歴」を「OFF」に設定中は、伝言メモの再生 / 消去はできません。  
通話中は伝言メモ、音声メモの消去はできません。

# テレビ電話のかけかた / 受けかた

テレビ電話について	74
テレビ電話をかける	75
テレビ電話を受ける	78
キャラ電を利用する	79
テレビ電話に関する便利な機能	81
テレビ電話中の画像について設定する	83
テレビ電話の画質を設定する	85
テレビ電話をかけたときに自動的にカメラをON / OFFする	85
テレビ電話の表示を変更する	85
テレビ電話がつながらなかった場合に音声電話で再発信する	87
遠隔監視の設定をする	87
テレビ電話中の画面を設定する	90

## テレビ電話について

ドコモのテレビ電話対応端末同士でなら、お互いの映像を見ながら通話できます。  
テレビ電話機能は、ドコモのテレビ電話に対応した端末同士で利用できます。



ドコモのテレビ電話

ドコモのテレビ電話

ドコモのテレビ電話は「国際標準の3GPPで標準化された、3G-324M」に準拠しています。異なる方式を利用しているテレビ電話とは接続できません。

3GPP(3rd Generation Partnership Project) :

第3世代移動通信システム(IMT-2000)に関する共通技術仕様開発のために設置された地域標準化団体です。

3G-324M :

第3世代携帯テレビ電話の国際規格です。

テレビ電話の通信速度について

64K : 通信速度 64kbpsで通信をします。

32K : 通信速度 32kbpsで通信をします。

テレビ電話中の画面について

...相手のカメラ画像    ...自分のカメラ画像    ...通話時間    ...現在時刻  
...状態表示

📶 : 64K通信中

📶 : 32K通信中

🔊 : 音声送信 / 受信

🔊 (グレー) : 音声送信 / 受信失敗<sup>1</sup>

📺 : 映像送信 / 受信

📺 (グレー) : 映像送信 / 受信失敗<sup>2</sup>

📷 : カメラ画像送信中

📷 : 代替画像送信中

📞 : キャラ電通話中

📞 : ハンズフリーON

🌙 : ナイトモード

📞 : キャラ電全体アクションモード

📞 : キャラ電パーツアクションモード

123 : DTMF送信モード



1 音声の送信に失敗すると、自分の音声が相手に流れません。

音声の受信に失敗すると、相手の音声が流れません。

2 映像の送信に失敗すると、自分のカメラ画像が相手に表示されません。

映像の受信に失敗すると、相手のカメラ画像が表示されません。

音声、映像の送受信に失敗した場合、自動的に復旧しません。再度テレビ電話をおかけ直してください。

### お知らせ

設定により、代替画像に設定した画像を送信し、音声だけで通話できます。(P.82参照)





その場合でも音声電話料金ではなくデジタル通信料がかかりますのでご注意ください。

音声電話中、パケット通信によるデータの送受信中は、テレビ電話をかけることはできません。







# テレビ電話をかける

## 1 相手の電話番号を入力する

「テレビ電話画像選択」で相手に送信する画像を選択したり、「通信速度設定」で「64K」または「32K」を選択しても、またはを押して発信した場合は音声発信になります。入力した電話番号を電話帳に登録する場合は、（）を押します。P.97手順2へ進みます。



## 2 相手が出たら話す

テレビ電話発信中は、画面の右上に「」または「」が点滅し、通話中は点灯します。通話中にを押すと、ハンズフリーに切り替えることができます。（P.59参照）通信中にダイヤルボタンを押すと、プッシュ信号が送信できます。ただし、キャラ電通話中はDTMF送信モードに切り替えてください。（P.84参照）通話中にFOMA端末を閉じると、「クローズ動作設定」の設定に従って動作します。（P.62参照）平型スイッチ付イヤホンマイク（別売）を接続して、相手の声をイヤホンから聞くこともできます。（P.421参照）テレビ電話中にを押すと、相手には代替画像が表示されます。もう1度を押すと、自分のカメラ画像に戻ります。「発信時自画像送信」で相手に自分のカメラ画像を送信するかどうかを設定できます。



この画面からデジタル通信料課金が始まります。

テレビ電話のかけかた／受けかた

## 3 お話が終わったら で通話を終了する

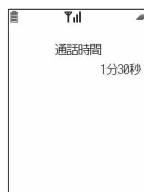

テレビ電話がかからなかったときは

テレビ電話がかからなかったときは、接続できなかった理由が表示されます。（通話する相手の電話機種別やネットワークサービスのご契約の有無により、実際の相手の状況と理由表示が異なる場合があります）

表示	理由
番号をご確認の上おかけ直してください	電話番号を間違えた場合
お話中です	話し中やバケット通信中の場合
電波の届かない所にいるか、電源が切れています	相手が圏外にいる、または、電源を切っている場合
ドライブモード中です	相手がドライブモード中の場合
発信者番号をONにしてください	発信者番号が非通知の場合 （Vライブやビジュアルネット等への発信時）
転送致しますのでお待ちください	転送中の場合
接続できませんでした	上記以外の理由の場合

### 自動再発信について

テレビ電話がつながらなかった場合は、自動的に32Kや音声電話に切り替えて再発信します。

	音声自動再発信「ON」	音声自動再発信「OFF」
64Kで発信してつながらなかった場合	32Kで再発信します。	32Kで再発信します。
32Kで発信してつながらなかった場合	音声電話で再発信します。	再発信しません。

32Kによるテレビ電話は、ネットワーク状況によって64Kでのテレビ電話が利用できないPHS等の機器と接続するためのものです。64Kでテレビ電話をかけたときでも相手が32Kエリア等の通信環境であった場合、自動的に32Kに切り替えて再発信します。

32Kでテレビ電話接続をした場合でも、64Kで接続したデジタル通信料と同一になります。テレビ電話に対応していない電話機にかけた場合や、相手がテレビ電話でも圏外や電源を切っている場合は接続できません。テレビ電話に対応していない電話機にかけた場合で、音声自動再発信を「ON」にしているときは、テレビ電話接続前に相手から切断され、音声電話として電話をかけなおします。ただし、ISDN同期64KやPIAFSのアクセスポイント、3G-324Mに対応していないISDNのテレビ電話等(2005年1月現在) 間違い電話をした場合などは、このような動作にならないことがあります。通信料金が発生する場合がございますので、ご注意ください。テレビ電話がいったん通信中になった場合、音声電話への発信動作は行いません。

### お知らせ

代替画像を送信して通話しているときもデジタル通信料がかかります。ドコモのテレビ電話端末なら、機種が違ってもテレビ電話で通話できます。FOMA端末から110番・119番・118番へテレビ電話発信した場合は、自動的に音声電話発信となります。テレビ電話中はメールやメッセージ(R/F)を受信できません。メール、メッセージ(R/F)はiモードセンターに保管され、テレビ電話終了後に「iモード問い合わせ」で受信できます。ただし、ショートメッセージ(SMS)は、テレビ電話中でも受信できます。ハンズフリーを「ON」に設定して通話するときは、必ずFOMA端末を耳から離して使用してください。聴覚に影響を与えたり、耳に傷害を与えたりする可能性があります。テレビ電話中に、電池が少なくなり「電池充電してください」と表示されているときは、相手には代替画像が表示されます。ただし、代替画像にキャラ電を設定していた場合は、「内蔵」の代替画像が表示されます。テレビ電話中に充電した場合は、「画像選択」の「代替画像選択」で設定した画像が表示されます。「ダイヤル発信制限」「指定発信制限」「セルフモード」を設定中は電話番号を入力してテレビ電話をかけることはできません。ドコモの国際電話サービス「WORLD CALL」を利用して国際テレビ電話を利用することができます。(P.54参照)

## 電話番号入力中の機能メニュー

**1** 電話番号入力中 ▶  (機能メニュー) ▶ 以下の操作を行う

機能メニュー	内容
発番号設定	発信者番号を通知するかしないかを設定します。(P.44参照)
プレフィックス	プレフィックスを付加します。(P.58参照)
国際電話発信	国際電話をかけます。(P.56参照)
マルチナンバー	P.436参照
電話帳登録	電話帳に登録します。(P.97参照)
iモードメール作成	電話番号を宛先としたメールを作成します。P.239手順3へ進みます。
通信速度設定	テレビ電話をかけるときの通信速度を通話ごとに設定します。 64K……………64Kでテレビ電話発信します。 32K……………32Kでテレビ電話発信します。
テレビ電話画像選択	テレビ電話の画像を選択します。(P.86参照)

## お知らせ

### < i モードメール作成 >

電話番号が電話帳に登録されていて、その電話帳にメールアドレスが登録されている場合、メールアドレスを宛先としたメールを作成します。電話帳に複数のメールアドレスが登録されている場合は、1番目のメールアドレスを宛先としたメールを作成します。

### < 通信速度設定 >

通信速度設定の優先順位は、「通話ごとの設定」「電話番号ごとの設定」「グループごとの設定」の順になります。設定が変更されるのは1回の通話(発信)のみです。リダイヤル・発信履歴にも通信速度は記憶されません。通信速度を設定したあとに音声電話をかけると、設定は無効になります。

## 電話番号ごとに通信速度を設定する

FOMA端末(本体)の電話帳に登録した電話番号ごとに通信速度を設定します。

### 1 電話帳詳細画面▶ (機能設定)▶電話帳便利機能▶通信速度設定

64K……64Kでテレビ電話発信します。

32K……32Kでテレビ電話発信します。

「通信速度設定」に「」マークが付きます。

電話帳の検索方法についてはP.99参照。

電話番号の通信速度設定を解除するには、同様の操作を行います。

## お知らせ

「シークレットモード」、「シークレット専用モード」で登録した電話帳やFOMAカードの電話帳には設定できません。設定した電話帳の電話番号を変更すると、本機能は解除されますのでご注意ください。

設定した通信速度を変更するときは、現在の設定を解除してから行います。

「電話帳便利機能」で電話帳のどの電話番号が設定されているかを確認したり設定を解除することができます。

## グループごとに通信速度を設定する

  

FOMA端末(本体)の電話帳に登録されているグループごとに通信速度を設定します。電話番号ごとに通信速度が設定されている場合は、そちらの設定が優先されます。

### 1 ▶グループ設定▶グループを選択▶ (機能設定)▶グループ便利機能▶通信速度設定

64K……64Kでテレビ電話発信します。

32K……32Kでテレビ電話発信します。

「通信速度設定」に「」マークが付きます。

グループの通信速度設定を解除するには、同様の操作を行います。

## お知らせ

「グループ00」やFOMAカードのグループには設定できません。

設定した通信速度を変更するときは、現在の設定を解除してから行います。

複数のグループに同じ電話番号が登録されているときは、行検索の検索順で先に呼び出される電話番号のグループに設定されている通信速度が優先されます。

シークレットデータと通常の電話帳が混在して登録されているグループや、シークレットデータのみが登録されているグループにも本機能を設定できます。

「電話帳便利機能」でどのグループが設定されているかを確認したり設定を解除することができます。

## テレビ電話を受ける

テレビ電話に応答するとディスプレイには相手の画像と自分の画像が表示されます。自分のカメラ画像を相手に表示しないでテレビ電話を受けることもできます。(代替画像応答)



### 1 テレビ電話がかかってくると「テレビ電話着信中」と表示され、着信音が鳴り、着信 / 充電ランプとコマンドナビゲーションボタンが点滅する

着信 / 充電ランプの点滅パターンは、「着信イルミネーション」で設定できます。着信時に振動させるには、「バイブレータ」の「テレビ電話」を「OFF」以外に設定します。マナーモード、スーパーサイレントに設定すると、着信音は鳴りません。  
(P.118、119参照)

FOMA端末を閉じているときはプライベートウィンドウに情報が表示されます。国際テレビ電話がかかってきたときは、電話番号の右上に「」が表示されます。



### 2 でテレビ電話に出る

自分のカメラ画像が相手に送信されます。 または  を押してテレビ電話に出ると、相手には代替画像が送信されます。

「着信アンサー設定」を「クイックサイレント」に設定しておく、ボタンを押して着信音だけを止めることができます。

「エコーアンサー」は無効になります。

平型スイッチ付イヤホンマイク(別売)のスイッチを押してテレビ電話に出た場合や、オート着信でテレビ電話に出た場合は、相手には代替画像が送信されます。(P.422、423参照)

通話中に  を押すと、ハンズフリーに切り替えることができます。(P.59参照)

通話中に  を押すと、相手に送信する画像を自分のカメラ画像と代替画像とで切り替えることができます。

通話中にFOMA端末を閉じると、「クローズ動作設定」の設定に従って動作します。(P.62参照)



#### ワンブッシュ応答

FOMA端末を閉じているときにテレビ電話の着信があった場合は、ワンブッシュオープンボタンを押してFOMA端末を開くだけでテレビ電話に出ることができます。

相手には「画像選択」の「代替画像選択」で設定した画像が送信されます。

あらかじめ「オープン設定」の「テレビ電話」を「着信応答」に設定しておく必要があります。

ワンブッシュオープンボタンを使わずに手で開いても応答できます。

### 3 お話が終わったら で通話を終了する

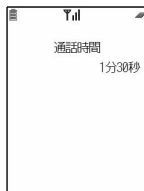

## テレビ電話着信中の機能メニュー

### 1 テレビ電話着信中▶▶以下の操作を行う

機能メニュー	内容
着信拒否	電話に出ずに電話を切ります。 「オープン設定」の「テレビ電話」を「着信応答」に設定し、閉じた状態で着信した場合は、「着信拒否」はできません。
転送でんわ	転送先に転送します。(P.431参照)

#### お知らせ

通話中、相手の設定により相手の映像が送信されこないときは、代替画像が表示されます。

留守番電話サービスを「開始」に設定していても、テレビ電話は留守番電話サービスセンターに接続されず、テレビ電話着信が継続されます。

転送でんわサービスを「開始」に設定していても、転送先を3G-324Mに準拠したテレビ電話対応機(P.74参照)に設定していない場合は接続されません。転送先の電話機をあらかじめご確認の上、転送設定を行ってください。また、テレビ電話をかけた側には転送中のガイダンスは流れません。(電話をかけた側がFOMA P901iの場合は、転送する旨のメッセージが画面に表示されます。)

「迷惑電話ストップサービス」で拒否登録した電話番号からテレビ電話がかかってきたときは、着信拒否ガイダンスは流れず、切断されます。

テレビ電話中はメールやメッセージ(R/F)を受信できません。メール、メッセージ(R/F)はiモードセンターに保管され、テレビ電話終了後に「iモード問い合わせ」で受信できます。ただし、ショートメッセージ(SMS)は、テレビ電話中でも受信できます。

ハンズフリーを「ON」に設定して通話するときは、必ずFOMA端末を耳から離して使用してください。聴覚に影響を与えたり、耳に傷害を与えたりする可能性があります。

テレビ電話中に、電池が少なくなり「電池充電してください」と表示されているときは、相手には代替画像が表示されます。ただし、代替画像にキャラ電を設定していた場合は、「内蔵」の代替画像が表示されます。テレビ電話中に充電した場合は、「画像選択」の「代替画像選択」で設定した画像が表示されます。

「ドライブモード」に設定中は、テレビ電話着信があっても着信音は鳴らず、着信/充電ランプも点滅しません。着信は不在着信として着信履歴に残ります。

代替画像を送信して通話しているときもデジタル通料がかかります。

## キャラ電を利用する

自分のカメラ画像のかわりにキャラ電を相手に送信します。キャラ電についてはP.368参照。

### 通話ごとに設定する

キャラ電を相手に送信する画像に設定してテレビ電話をかけます。

### 1 キャラ電表示画面・キャラ電一覧画面▶▶テレビ電話発信

P.75手順1へ進みます。

キャラ電の操作についてはP.369参照。

#### お知らせ

相手に送信する代替画像の優先順位は、「通話ごとの設定」「電話番号ごとの設定」「グループごとの設定」「電話帳に登録したキャラ電」「画像選択」の順になります。

設定が変更されるのは1回の通話(発信)のみです。「発信時自画像送信」や「画像選択」の設定は変更されません。また、リダイヤル・発信履歴にも記憶されません。

「テレビ電話発信」の操作をしたあとに音声電話をかけると、設定は無効になります。

## 電話番号ごとに設定する

FOMA端末(本体)の電話帳に登録した電話番号ごとに、キャラ電をテレビ電話中の代替画像に設定します。

### 1 電話帳詳細画面▶▶電話帳便利機能▶キャラ電設定▶キャラ電を選択▶

「キャラ電設定」に「」マークが付きます。

電話帳の検索方法についてはP.99参照。

電話番号のキャラ電設定を解除するには、同様の操作を行います。

#### お知らせ





「シークレットモード」、「シークレット専用モード」で登録した電話帳やFOMAカードの電話帳には設定できません。

設定した電話帳の電話番号を変更すると、本機能は解除されますのでご注意ください。

設定したキャラ電を変更するときは、現在の設定を解除してから行います。

「電話帳便利機能」で電話帳のどの電話番号が設定されているかを確認したり設定を解除することができます。

## グループごとに設定する

FOMA端末(本体)の電話帳に登録されているグループごとに、キャラ電をテレビ電話中の代替画像に設定します。電話番号ごとにキャラ電が設定されている場合は、そちらの設定が優先されます。

### 1 ▶グループ設定▶グループを選択▶▶グループ便利機能▶キャラ電設定▶キャラ電を選択▶

「キャラ電設定」に「」マークが付きます。

グループのキャラ電設定を解除するには、同様の操作を行います。

#### お知らせ

「グループ00」やFOMAカードのグループには設定できません。

設定したキャラ電を変更するときは、現在の設定を解除してから行います。

複数のグループに同じ電話番号が登録されているときは、行検索の検索順で先に呼び出される電話番号のグループに設定されているキャラ電が優先されます。

シークレットデータと通常の電話帳が混在して登録されているグループや、シークレットデータのみが登録されているグループにも本機能を設定できます。

「電話帳便利機能」でどのグループが設定されているかを確認したり設定を解除することができます。

## 代替画像設定

お買い上げ時  
ブンブン(Dimo)

キャラ電を「画像選択」の「代替画像選択」に設定します。

### 1 キャラ電表示画面・キャラ電一覧画面・キャラ電撮影画面▶▶代替画像設定

#### お知らせ

PIMロック中は「内蔵」の代替画像を送信します。

代替画像に設定したキャラ電を削除した場合は、「ブンブン(Dimo)」を送信します。「ブンブン(Dimo)」が削除されている場合は「内蔵」の代替画像を送信します。

## キャラ電切替

キャラ電通話中にキャラ電を切り替えます。

### 1 キャラ電通話中▶▶キャラ電設定▶キャラ電切替▶表示したいキャラ電を選択▶

## アクション一覧

操作できるアクションの一覧を表示します。

### 1 キャラ電通話中 ▶ (機能) ▶ キャラ電設定 ▶ アクション一覧

(X)を押してもアクション一覧を表示できません。

アクションを選択して(OK)を押すと、アクションを実行できます。

(戻る)を押すとアクションの詳細を確認できます。

## アクション切替

お買い上げ時  
全体アクションモード

操作するアクションを、全体アクションモードまたはパーツアクションモードに設定します。全体アクションモードとは、「わらう」や「泣く」などキャラクタが全体で表現するアクションを操作するモードです。

パーツアクションモードとは、「右手を挙げる」などキャラクタが一部分で表現するアクションを操作するモードです。

### 1 キャラ電通話中 ▶ (機能) ▶ キャラ電設定 ▶ アクション切替

パーツアクションモード中に切り替えると全体アクションモードに、全体アクションモード中に切り替えるとパーツアクションモードになります。

(戻る)を押しても切り替えることができます。

## 内蔵代替画切替

相手に送信する代替画像を「画像選択」の「自作」の静止画に切り替えます。

### 1 キャラ電通話中 ▶ (機能) ▶ キャラ電設定 ▶ 内蔵代替画切替

#### お知らせ

PIMロック中は「内蔵」の代替画像を送信します。

## テレビ電話に関する便利な機能

### カメラを切り替える

テレビ電話カメラ起動時  
インカメラ

相手に送信するカメラ画像をインカメラの画像からアウトカメラの画像に切り替えます。

### 1 テレビ電話中 ▶ (OUT)

もう1度(戻る)を押すと元に戻ります。

(機能)を押して機能メニューから「アウトカメラ」または「インカメラ」を選択し、(OK)を押してもカメラが切り替わります。

ここでの設定は、通話中のテレビ電話にのみ有効です。

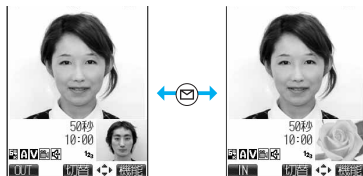

#### お知らせ

カメラの切り替え時に静止画が表示されますが、相手には送信されません。

### 接写する

テレビ電話中に接写します。(P.172参照)

## 代替画像を送信する

相手に送信する画像を、自分のカメラ画像から代替画像に設定した静止画またはキャラ電に切り替えます。

### 1 テレビ電話中▶ (E) (キャラ)

カメラがOFFになり、相手には代替画像が送信されます。静止画による代替画像送信中は「(E)」、代替画像にキャラ電を設定している場合(キャラ電通話中)は「(E) (キャラ)」が表示されます。

もう1度(E) (キャラ)を押すと、代替画像から自分のカメラ画像に切り替わります。

代替画像に「キャラ電」を設定しておくと、相手にはキャラ電が送信されます。キャラ電通話中はボタン操作によりキャラ電にアクションを付けることができます。また、音声にあわせてキャラ電の口を動かすこともできます。(P.369参照)

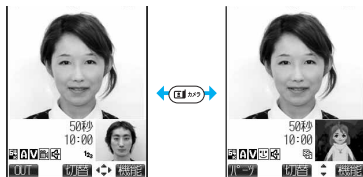

© 1987, 2004 SQUARE ENIX CO., LTD.  
All Rights Reserved.

#### 送信する代替画像について

代替画像は以下の4つの機能で設定できます。

- ・「電話帳便利機能」で設定したキャラ電(電話番号ごとの設定)
- ・「グループ便利機能」で設定したキャラ電(グループごとの設定)
- ・電話帳に登録したキャラ電

・「画像選択」の「代替画像選択」で設定した静止画またはキャラ電

この他に、通話ごとにもキャラ電を設定できます。(P.79参照)

相手に送信する代替画像の優先順位は、「通話ごとの設定」「電話番号ごとの設定」「グループごとの設定」「電話帳に登録したキャラ電」「画像選択」の順になります。

#### お知らせ

テレビ電話がかかってきた場合、相手が発信者番号を通知してこないときは「電話番号ごとの設定」「グループごとの設定」「電話帳に登録したキャラ電」は無効になりますのでご注意ください。

PIMロック中は「内蔵」の代替画像を送信します。

代替画像に設定したキャラ電を削除した場合は、「ブンブン(Dimo)」を送信します。「ブンブン(Dimo)」が削除されている場合は「内蔵」の代替画像を送信します。

#### 代替画像でテレビ電話に出るには

テレビ電話着信中に(キャラ)または(E)を押してテレビ電話に出ます。

相手には代替画像が送信されます。

自分のカメラ画像に切り替えるには(E) (キャラ)を押します。

#### お知らせ

代替画像を送信して通話しているときもデジタル通信料がかかります。

## 画像の表示位置を切り替える

相手の画像と自分の画像の表示位置を切り替えます。

### 1 テレビ電話中▶ (E) (キャラ)

(E) (キャラ)を押すと以下のように表示が切り替わります。

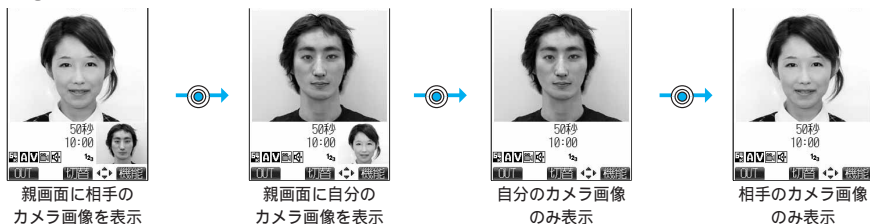







## ズームする

テレビ電話カメラ起動時  
広角

相手に送信するカメラ画像のズームを調節します。テレビ電話中のインカメラの最大倍率は約2.0倍、アウトカメラの最大倍率は約2.7倍です。

### 1 テレビ電話中▶でズーム倍率を調節

-  (広角)、 (望遠)を押すごとにズーム倍率が変わります。
-  (広角)、 (望遠)を押す続けると、ズーム倍率が連続的に変化します。

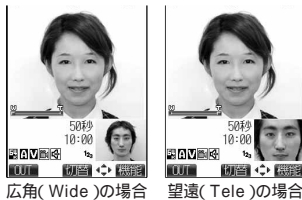

#### お知らせ

テレビ電話を終了した場合は、ズームの設定は元に戻ります。  
テレビ電話中にカメラを切り替えた場合(P.81参照)は、インカメラ、アウトカメラのそれぞれのズーム倍率は保持されます。  
相手に送信する画像を代替画像に切り替えたあと、カメラ画像に戻してもズーム倍率は保持されます。

テレビ電話のかけかた/受けかた

## テレビ電話中の画像について設定する

### テレビ電話中の機能メニュー

#### 1 テレビ電話中▶ (機能)▶以下の操作を行う

機能メニュー	内容
テレビ電話設定 (画像品質設定)	ディスプレイに表示される相手の画像と自分の画像の画質を設定します。 ▶画像品質設定 標準……画質、動きを標準で表示します。(テレビ電話カメラ起動時) 画質優先……画質を重視して表示します。 動き優先……動きを重視して表示します。
テレビ電話設定 (明るさ調節)	相手に送るカメラ画像の明るさを調節します。 ▶明るさ調節 +2……明るくなります。 +1……やや明るくなります。 0……標準(お買い上げ時) -1……やや暗くなります。 -2……暗くなります。
テレビ電話設定 (ホワイトバランス)	相手に送るカメラ画像の発色を調整して、自然な色合いに設定します。 ▶ホワイトバランス 晴天……屋外晴天下で通話するとき 曇天……曇天や日陰で通話するとき オート……ホワイトバランスを自動で調整します。(お買い上げ時) 電球……電球照明下で通話するとき

機能メニュー	内容
テレビ電話設定 (色調切替)	相手に送るカメラ画像の色調を切り替えます。 ▶色調切替 通常……………標準の色調(テレビ電話カメラ起動時) ネガポジ……ネガ調に切り替えます。 セピア…………セピア調に切り替えます。 白黒……………白黒に切り替えます。
テレビ電話設定 (ナイトモード)	露光を長くして、暗いところでも相手に送る画像が鮮明になるように設定します。 ▶ナイトモード ON……………ナイトモードに設定します。 OFF……………ナイトモードを解除します。(テレビ電話カメラ起動時)
キャラ電設定	キャラ電通話の設定をします。キャラ電通話中のみ設定できます。 キャラ電切替 ……キャラ電を切り替えます。(P.80参照) アクション一覧…キャラ電のアクション一覧を表示します。(P.81参照) アクション切替…アクションモードを切り替えます。(P.81参照) 内蔵代替画切替…相手に送信する代替画像を「画像選択」の「自作」の静止画に切り替えます。(P.81参照) ここでの設定は、通話中のテレビ電話にのみ有効です。
照明設定	画面の照明点灯時間を設定します。 常時点灯 ……常時点灯します。(お買い上げ時) 15秒点灯…約15秒間操作をしないと画面が暗くなります。
フォトライト	アウトカメラの画像を相手に送信しているときにフォトライトを点灯します。 ON……………フォトライトを点灯します。 OFF……………フォトライトを消灯します。(テレビ電話カメラ起動時)
通話中時間表示	テレビ電話中に通話時間を表示するかどうかを設定します。(P.416参照)
画面サイズ設定	親画面の画像の表示方法を設定します。(P.90参照)
アウトカメラ・インカメラ	カメラを切り替えます。(P.81参照)
DTMF送信・DTMF解除	キャラ電通話中にダイヤルデータを入力してDTMF(プッシュ信号)を送ることができるDTMF送信モードに切り替えます。キャラ電通話中のみ設定できます。 現在DTMF送信モードでない場合は「DTMF送信」、DTMF送信モードの場合は「DTMF解除」と表示されます。 キャラ電通話中以外は操作できません。
自局番号表示	自分の電話番号を表示します。 PIMロック中は操作できません。



© 1987, 2004 SQUARE ENIX CO., LTD.  
All Rights Reserved.

## お知らせ

### <テレビ電話設定(画像品質設定)>

「動き優先」は画像に動きがある場合に有効です。動きが少ない場合は「画質優先」に設定すると画質が向上します。テレビ電話中に電波状況が悪くなった場合、画像がモザイク表示になるときの場合があります。

### <フォトライト>

インカメラの画像や代替画像を相手に送信しているときは、フォトライトは点灯しません。

### <DTMF送信・DTMF解除>

DTMF送信モード中でも(#+)を1秒以上押しとマナーモードになります。

DTMF送信モード中は、全体アクションモード・パーツアクションモードでのキャラ電操作はできません。



受信側の機器によっては、信号を受信できない場合があります。

## &lt; 画品質設定 &gt;

## テレビ電話の画質を設定する

お買い上げ時  
標準

ディスプレイに表示される相手の画像と自分の画像の画質を設定します。

1   テレビ電話 ▶ 画品質設定

- 標準 …………… 画質、動きを標準で表示します。
- 画質優先 …………… 画質を重視して表示します。
- 動き優先 …………… 動きを重視して表示します。

## お知らせ

テレビ電話中に  (機能) を押し、機能メニューから画品質を設定することもできます。(P.83参照) その場合、設定はそのテレビ電話中のみ有効です。

「動き優先」は画像に動きがある場合に有効です。動きが少ない場合は「画質優先」に設定すると画質が向上します。テレビ電話中に電波状況が悪くなった場合、画像がモザイク表示になるときがあります。

## &lt; 発信時自画像送信 &gt;

## テレビ電話をかけたときに自動的にカメラをON / OFFする

お買い上げ時  
ON1   テレビ電話 ▶ 発信時自画像送信

- ON …… 相手に自分のカメラ画像を送信します。
- OFF …… 相手に自分のカメラ画像は送信せず、自動的に代替画像を送信します。

## &lt; 画像選択 &gt;

## テレビ電話の表示を変更する

カメラ画像の代わりに相手に送信する画像を設定します。

お買い上げ時

- 応答保留選択 …… 内蔵
- 通話保留選択 …… 内蔵
- 代替画像選択 …… キャラ電
- 伝言メモ選択 …… 内蔵
- 伝言メモ準備選択 …… 内蔵
- 音声メモ選択 …… 内蔵

1   テレビ電話 ▶ 画像選択

- 応答保留選択 …… テレビ電話の応答保留中に相手に送信する静止画を設定します。
- 通話保留選択 …… テレビ電話の通話保留中に相手に送信する静止画を設定します。
- 代替画像選択 …… テレビ電話のカメラOFF時に相手に送信する代替画像(静止画またはキャラ電)を設定します。
- 伝言メモ選択 …… テレビ電話の伝言メモ録音中に相手に送信する静止画を設定します。
- 伝言メモ準備選択 …… テレビ電話の伝言メモ応答メッセージ再生中に相手に送信する静止画を設定します。
- 音声メモ選択 …… テレビ電話の音声メモ録音中に相手に送信する静止画を設定します。

2 画像を選択 ▶ 

- 内蔵 …………… FOMA端末にあらかじめ保存されている静止画を相手に送信します。
  - 自作 …………… 状態に応じたメッセージと「ピクチャ貼付」で登録した静止画を合成したものを相手に送信します。
  - キャラ電 …………… 登録したキャラ電を相手に送信します。(P.80参照)
- (手順1で「代替画像選択」を選択した場合のみ表示されます。)

 (機能) を押しすとデモ再生され、静止画またはキャラ電を確認できます。









&lt; 画像選択画面 &gt;

## お知らせ

「自作」から「内蔵」、「キャラ電」へ設定を変更しても登録した静止画は削除されません。  
代替画像、通話保留、応答保留、伝言メモ、音声メモに設定した静止画は自分のFOMA端末と相手の電話機の双方に表示されます。ただし、応答保留時の保留音、伝言メモの応答メッセージは相手側のみ送信されます。  
「自作」の静止画は削除できません。変更する場合は「ピクチャ貼付」で上書き登録してください。貼付元の静止画を削除しても、相手には静止画が表示(送信)されます。  
PIMロック中は「内蔵」の代替画像を送信します。  
代替画像に設定したキャラ電を削除した場合は、「ブンブン(Dimo)」を送信します。「ブンブン(Dimo)」が削除されている場合は「内蔵」の代替画像を送信します。

## 画像選択画面の機能メニュー

### 1 画像選択画面▶▶以下の操作を行う

機能メニュー	内容
設定内容変更	「自作」に設定した静止画またはキャラ電を変更します。  「自作」を選択していた場合 ▶フォルダを選択▶  ▶静止画を選択▶  静止画のフォルダや一覧についてはP.335参照。  (  ) を押すとデモ再生され、静止画を確認できます。  「キャラ電」を選択していた場合 ▶キャラ電を選択▶   (  ) を押すとデモ再生され、キャラ電を確認できます。

## お知らせ

### < 設定内容変更 >

「内蔵」を選択中は操作できません。  
設定可能な静止画についてはP.343参照。

## 通話ごとに設定する

テレビ電話をかけるときに相手に送信する画像を設定します。

### 1 電話番号を入力 または、電話帳・リダイヤル・発信履歴・着信履歴を表示

リダイヤル・発信履歴・着信履歴一覧画面の機能メニューからは操作できません。

### 2 ▶テレビ電話画像選択

自画像……………相手に自分のカメラ画像を送信します。設定が終了します。

キャラ電……………登録したキャラ電を相手に送信します。(P.80参照)

設定解除……………通話ごとの設定を解除します。設定が終了します。

PIMロック中は「キャラ電」を選択できません。

### 3 キャラ電を選択▶

## お知らせ

相手に送信する画像の優先順位は、「通話ごとの設定」「発信時自画像送信」の順になります。  
設定が変更されるのは1回の通話(発信)のみです。「発信時自画像送信」や「画像選択」の設定は変更されません。また、リダイヤル・発信履歴にも設定は記憶されません。  
10000バイトを超えるJPEG形式の画像が添付されたiモードメールを受信中は、「キャラ電」を選択できません。  
「テレビ電話画像選択」を設定したあとに音声電話をかけると、設定は無効になります。

## < 音声自動再発信 >

### テレビ電話が繋がらなかった場合に音声電話で再発信する お買い上げ時 OFF

テレビ電話をかけて繋がらなかった場合、自動的に音声電話に切り替えて再発信します。

#### 1 テレビ電話 ▶ 音声自動再発信

- ON …… テレビ電話に接続できなかった場合、自動的に音声電話に切り替えて電話をかけます。
- OFF …… テレビ電話に接続できなかった旨が表示され、待受画面に戻ります。

#### お知らせ

音声電話の発信動作に切り替わった場合、かかる通話料金はデジタル通話料ではなく音声電話料金になります。テレビ電話がいったん通信中になった場合、音声電話への発信動作は行いません。テレビ電話をかけた相手が「使われていない電話番号」、「話中」、「電波の届かないところにいる」、「電源を切っている」、「非通知拒否」または「ドライブモード」に設定中などのためにテレビ電話が繋がらなかった場合は、音声自動再発信は行いません。音声自動再発信を行った場合、発信履歴に記憶されるのは最後の1件のみです。

テレビ電話のかけかた / 受けかた

## < 遠隔監視設定 >

### 遠隔監視の設定をする

3G・324Mに準拠したテレビ電話機能を持つ電話機からFOMA端末に電話をかけて、遠隔監視ができます。

「遠隔監視設定」を「ON」に設定中に、「遠隔監視設定」の「対局番号登録」で登録した電話番号からテレビ電話がかかってきた場合、自動的に遠隔監視を受けます。

(FOMA端末は開いた状態で設置してください。)

#### 対局番号を登録 / 変更する

お買い上げ時  
未登録

設置したFOMA端末が、どの電話番号からの電話を受けるか、あらかじめ登録しておきます。5件まで登録できます。対局番号が未登録の場合は、遠隔監視設定を「ON」にできません。

#### 1 テレビ電話 ▶ 遠隔監視設定 ▶ 端末暗証番号を入力 ▶ ▶ 対局番号登録

端末暗証番号についてはP.142参照。

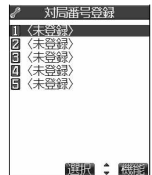

< 対局番号一覧画面 >

#### 2 < 未登録 > ▶ 電話番号を入力 ▶

変更する場合は、登録済みの対局番号を選択します。

数字、#、\*、+で26桁まで入力できます。入力した電話番号が相手の発信者番号と一致しないときは、遠隔監視を受けることはできません。

## 対局番号一覧画面の機能メニュー

### 1 対局番号一覧画面▶(機能)▶以下の操作を行う

機能メニュー	内容
宛先参照入力	電話帳、発信履歴、着信履歴から電話番号を呼び出して入力します。(P.240参照)
1件削除	▶YES 中止する場合は「NO」を選択し、(決定)を押します。
全削除	▶YES 中止する場合は「NO」を選択し、(決定)を押します。

#### お知らせ

< 1件削除 > < 全削除 >

対局番号をすべて削除した場合、「遠隔監視設定」は「OFF」になります。

## 応答時間設定

お買い上げ時  
5秒(ON設定時)

テレビ電話がかかってから遠隔監視を開始するまでの時間を設定します。

### 1 (メニュー)▶(設定)▶テレビ電話▶遠隔監視設定▶端末暗証番号を入力▶(決定)▶ ▶応答時間設定

端末暗証番号についてはP.142参照。

### 2 応答時間(秒)を入力

「003」~「120」の3桁を入力します。

設定されている応答時間を変更しない場合は、応答時間を入力せずに(決定)を押します。

遠隔監視設定、オート着信、伝言メモの応答時間・呼出時間を同じ時間に設定することはできません。それぞれ違う時間に設定してください。

## 遠隔監視設定

お買い上げ時  
OFF

対局番号に登録した電話番号からテレビ電話がかかってきた場合に、遠隔監視を開始するかどうかを設定します。

### 1 (メニュー)▶(設定)▶テレビ電話▶遠隔監視設定▶端末暗証番号を入力▶(決定)▶設定

ON……「対局番号登録」で登録した電話番号からテレビ電話がかかってきたら、応答時間経過後、遠隔監視として自動応答します。(対局番号が未登録の場合は設定できません。)

OFF……「対局番号登録」で登録した電話番号からテレビ電話がかかってきても、通常のテレビ電話の着信動作をします。

「ON」に設定中は「ON」が表示されます。

マナーモード中は「ON」に設定できません。マナーモード中は遠隔監視が無効になる旨のメッセージが表示されます。

端末暗証番号についてはP.142参照。

### 1 登録した電話番号からテレビ電話がかかってくる

遠隔監視専用の着信音が鳴ります。(着信音を変更することはできません。)

着信音量は「着信音量」の「テレビ電話」で設定したレベルで鳴りますが、「ステップ」または「レベル1」以下に設定している場合は「レベル2」で鳴ります。

遠隔監視の着信時には、着信イルミネーションの設定によらず点滅色は「グラデーション」、点滅パターンは「固定パターン」となります。

遠隔監視の着信時は「オープン設定」は無効になります。

遠隔監視設定中でも、自動応答する前に(☎)を押すとテレビ電話が始まり、自分のカメラ画像を相手に送信します。また、(📷)または(📹)を押すと、代替画像を相手に送信してテレビ電話を開始します。

遠隔監視の着信時に(📵)を押すと通信が切断され、遠隔監視は行われません。

遠隔監視を行う(発信)場合は、発信者番号を通知してテレビ電話をかけてください。

発信者番号が通知されない場合は、遠隔監視着信にならず、テレビ電話着信となります。



### 2 遠隔監視設定で設定した応答時間経過後、自動的に応答し遠隔監視が始まる

「発信時自画像送信」の設定に関係なくカメラ設定が「ON」になり、自分のカメラ画像と音声を送信します。(代替画像に切り替えることはできません。)

ディスプレイに相手の画像が表示され、相手の音声スピーカーから流れます。

音声のみの遠隔監視はできません。

遠隔監視中は、(📵)を押して遠隔監視を終了する操作以外はできません。



### 3 遠隔監視を終了する

テレビ電話発信側、または受信側のどちらかが(📵)を押すと、遠隔監視を終了します。

#### お知らせ

遠隔監視は、3G-3.24Mに準拠したテレビ電話対応機で行うことができます。

マナーモード中、ドライブモード中は、遠隔監視は受けられません。ただし、オールロック中は遠隔監視を受けます。

遠隔監視設定が「ON」で、かつ対局番号からのテレビ電話着信があった場合は、「呼出時間表示設定」、「オート着信」、「伝言メモ」が設定中でも、その呼出時間にかかわらず、遠隔監視設定の呼出時間後に遠隔監視を開始します。

遠隔監視設定が「ON」で、かつ対局番号からのテレビ電話着信があった場合は、遠隔監視の着信履歴が残ります。遠隔監視が実行されなかった場合、テレビ電話の不在着信として着信履歴に残ります。

平型スイッチ付イヤホンマイク(別売)接続中に遠隔監視の着信があった場合、「イヤホン切替」を「イヤホン」に設定していてもイヤホンとスピーカーの両方から着信音が鳴ります。また、自動応答する前に平型スイッチ付イヤホンマイクのスイッチを押すとテレビ電話が始まり、代替画像を相手に送信します。

FOMA端末を設置する場合、開いた状態で設置してください。FOMA端末を閉じているときに遠隔監視の着信があった場合、着信は拒否され、遠隔監視を受けることはできません。

遠隔監視中にFOMA端末を閉じると、「クローズ動作設定」の設定にしたがって動作します。ただし、平型スイッチ付イヤホンマイク(別売)を接続しているときは「クローズ動作設定」は無効になり、FOMA端末を閉じると相手には代替画像が送信されます。

遠隔監視中にカメラを切り替えることはできません。

指定着信許可が他の電話番号に設定されていて、「遠隔監視設定」の「対局番号登録」で登録した電話番号に指定着信許可が設定されていない場合、対局番号からの着信は着信拒否され、遠隔監視は受けられません。

「遠隔監視設定」の「対局番号登録」で登録した電話番号が指定着信拒否に設定されている場合、着信は拒否され、遠隔監視は受けられません。

「登録外着信拒否」が「拒否」に設定されていて、「遠隔監視設定」の「対局番号登録」で登録した電話番号が電話帳に登録されていない場合、着信は拒否され、遠隔監視は受けられません。

遠隔監視の着信に対し、応答保留をすることはできません。

遠隔監視中はプライベートウィンドウに「Remote Monitoring」と表示されます。

転送でんわサービスと遠隔監視を同時に設定する場合、遠隔監視を優先させるには、遠隔監視の応答時間を転送でんわサービスの呼出時間よりも短く設定してください。

転送でんわサービスを利用して遠隔監視を行う場合は、発信元の電話番号を対局番号に登録し、転送先を3G-3.24Mに準拠したテレビ電話に設定してください。

お客様が本機を利用して公衆に著しく迷惑をかける不良行為等を行う場合、法律、条例(迷惑防止条例等)に従い処罰されることがあります。



カメラ付き携帯電話を利用して撮影や画像送信を行う際は、プライバシー等にご配慮ください。

## < テレビ電話画面設定 >

### テレビ電話中の画面を設定する

#### 親画面表示

お買い上げ時  
親画面対局表示

テレビ電話中の親画面の表示を設定します。

#### 1 テレビ電話 ▶ テレビ電話画面設定 ▶ 親画面表示



- 親画面対局表示 …… 親画面に相手の画像、子画面に自分の画像を表示します。
- 親画面自局表示 …… 親画面に自分の画像、子画面に相手の画像を表示します。
- 対局表示のみ …… 相手の画像のみ表示します。
- 自局表示のみ …… 自分の画像のみ表示します。

#### 画面サイズ設定

お買い上げ時  
拡大

テレビ電話中の親画面の画像の表示方法を設定します。

#### 1 テレビ電話 ▶ テレビ電話画面設定 ▶ 画面サイズ設定

- 拡大 …… 画面サイズ(232×192ドット)に合わせて表示します。
  - 等倍 …… 本来のサイズ(等倍)で表示します。
- テレビ電話中は  (  ) を押して「画面サイズ設定」を選択します。



# 電話帳

FOMA端末で使用できる電話帳について	92
FOMA端末(本体)に電話帳を登録する	<電話帳登録> 93
FOMAカードに電話帳を登録する	<電話帳登録(FOMAカード)> 96
表示している電話番号やメールアドレスを電話帳に登録する	97
グループ名を変更する	<グループ設定> 98
電話帳を利用して電話をかける	<電話帳検索> 99
電話帳を修正する	<電話帳修正> 102
電話帳を削除する	<電話帳削除> 103
電話帳の登録状況を確認する	<電話帳登録件数> 104
電話帳を使いこなす	104
電話帳便利機能を確認/解除する	<電話帳便利機能> 106
少ないダイヤル操作で電話をかける	<ツータッチダイヤル> 107

## FOMA端末で使用できる電話帳について

FOMA端末では、FOMA端末(本体)の電話帳と、FOMAカードの電話帳の2種類の電話帳が利用できます。上手に使い分けて電話帳の管理にお役立てください。

項目		FOMA端末(本体)の電話帳	FOMAカードの電話帳
登録できる件数		電話帳全体で最大700件	電話帳全体で最大50件
登録内容	名前(フリガナ)の登録	1つの電話帳に1件のみ登録可能	1つの電話帳に1件のみ登録可能
	電話番号の登録	電話帳1件に4番号まで登録可能 (ただし、電話帳全体で登録可能な電話番号は700番号までです。)	電話帳1件に1番号まで登録可能 (ただし、電話帳全体で登録可能な電話番号は50番号までです。)
	メールアドレスの登録	電話帳1件に3アドレスまで登録可能 (ただし、電話帳全体で登録可能なアドレスは700アドレスまでです。)	電話帳1件に1アドレスまで登録可能 (ただし、電話帳全体で登録可能なアドレスは50アドレスまでです。)
	アイコンの設定	登録した電話番号ごと、メールアドレスごとに1つずつ設定可能	設定不可
	住所(郵便番号)	1つの電話帳に1件のみ登録可能	登録不可
	誕生日	1つの電話帳に1件のみ登録可能	登録不可
	メモ	1つの電話帳に1件のみ登録可能	登録不可
	静止画	最大100件、1つの電話帳に1件のみ登録可能	登録不可
	キャラ電	最大100件、1つの電話帳に1件のみ登録可能	登録不可
	グループ分け	00~19の20グループに分類可能	00~10の11グループに分類可能
メモリ番号	000~699のメモリ番号を設定可能	なし	
電話帳検索		フリガナ、名前、電話番号、アドレス(メールアドレス)、メモリ番号、グループ、行、の7通り	フリガナ、名前、電話番号、アドレス(メールアドレス)、グループ、行、の6通り
ツータッチダイヤル		使用可能(メモリ番号000~009に登録した場合)	使用不可
電話帳便利機能	音声/テレビ電話着信音	登録した電話番号、またはグループごとに設定可能	設定不可
	着信バイブレータ		
	着信イルミネーション		
	着信イメージ		
	応答メッセージ		
	メール着信音	登録した電話番号、メールアドレス、またはグループごとに設定可能	
	メールバイブレータ		
メールイルミネーション			
通信速度設定	登録した電話番号、またはグループごとに設定可能		
キャラ電設定			
電話帳指定設定	指定発信制限	登録した電話番号ごとに設定可能	設定不可
	指定着信拒否		
	指定着信許可		
	指定転送でんわ		
	指定留守番電話		
シークレットコードの設定		登録した電話番号ごと、メールアドレスごとに設定可能	設定不可
シークレットモード、シークレット専用モードでの登録		登録可能	登録不可

お客様がFOMAカードを他のFOMA端末にセットして、FOMAカード内の電話帳データを利用することもできます。各電話帳データの登録内容により、実際に登録できる件数が少なくなる場合があります。

## FOMA端末(本体)に電話帳を登録する

FOMA端末(本体)への電話帳の登録を行います。













### 1 電話帳登録 ▶ 本体





名前の入力画面が表示されます。手順2へ進んで名前を入力します。

電話帳の一覧画面で  (新規) を押しても登録先の選択画面が表示されます。

### 2 以下の操作を行う



項目	内容
 (名前)	相手の名前や会社名を、漢字、ひらがな、カタカナ、英字、数字などで入力します。 名前入力後は続けてフリガナを入力します。 ▶名前を入力▶  全角16文字まで入力できます。絵文字も入力できます。 文字の入力方法についてはP.482参照。
 (フリガナ)	フリガナを半角のカタカナ、英字、数字で入力します。 ▶フリガナを入力▶  半角32文字まで入力できます。 文字の入力方法についてはP.482参照。 表示されているフリガナでよければ、修正する必要はありませんが、名前に入力した文字や入力方法によっては、フリガナの入力・修正を行う必要があります。
 (グループ)	「グループ00」～「グループ19」の20のグループがあります。 グループにあらかじめグループ名を登録しておくとう便利です。(P.98参照) ▶グループを選択▶  グループを選択していない状態で登録を完了した場合は、自動的に「グループ00」に登録されます。
 (電話番号)	電話帳1件に4番号まで登録できます。ただし、電話帳全体で登録可能な電話番号は700番号までです。 それぞれの電話番号に「携帯電話の番号」「会社の電話番号」などを区別するためのアイコンを設定できます。 ▶電話番号を入力▶  電話番号は市外局番から入力します。 最大で26桁まで入力できます。  を1秒以上押して、登録する電話番号にポーズ(p)を入力できます。 ただし、電話番号の先頭にポーズ(p)を入力したり、連続しての入力はできません。また、電話番号の最後に入力したポーズ(p)は登録されません。 「*」を電話番号の途中に入力した場合は、電話がかかりません。ただし、リダイヤル・発信履歴は残ります。 情報ダイヤルなどの「#」を使用した番号も登録できます。 ▶アイコンを選択▶  電話帳新規登録画面に  <追加登録> が1つ増えます。別の電話番号を登録するときは、  <追加登録> を選択します。

項目	内容
 (メールアドレス)	<p>電話帳1件に3アドレスまで登録できます。ただし、電話帳全体で登録可能なアドレスは700アドレスまでです。</p> <p>それぞれのメールアドレスに「携帯電話のアドレス」「自宅のアドレス」などを区別するためのアイコンを設定できます。</p> <p>▶メールアドレスを入力▶</p> <p>メールアドレスは半角の英字、数字、記号を使って50文字まで入力できます。 文字の入力方法についてはP.482参照。</p> <p>メールアドレスはドメイン( @マークより後ろの部分 )まで正しく登録してください。 ただし、「電話番号@docomo.ne.jp」の場合は、電話番号のみを登録してください。 シークレットコードを設定することもできます。(P.106参照)</p> <p>▶アイコンを選択▶</p> <p>電話帳新規登録画面に「 &lt;追加登録&gt;」が1つ増えます。別のメールアドレスを登録するときは、「 &lt;追加登録&gt;」を選択します。</p>
 (住所)	<p>▶郵便番号を入力▶▶住所を入力▶</p> <p>郵便番号は7桁まで、住所は全角50文字まで、半角100文字まで入力できます。 文字の入力方法についてはP.482参照。</p> <p>郵便番号に「〒」や「-」(ハイフン)は入力できません。 住所には絵文字も入力できます。</p>
 (誕生日)	<p>▶誕生日を入力▶</p> <p>誕生日は1800年1月1日から2099年12月31日まで入力できます。</p>
 (メモ)	<p>▶メモを入力▶</p> <p>メモは全角100文字まで、半角200文字まで入力できます。 文字の入力方法についてはP.482参照。 絵文字も入力できます。</p>
 (静止画)	<p>登録した静止画は、電話帳の相手から着信があったときに表示されます。 静止画は、電話帳登録最大件数700件のうち100件まで登録できます。 静止画選択 …… 静止画を登録します。 静止画解除 …… 登録済みの静止画を解除します。静止画の設定が終了します。</p> <p>▶フォルダを選択▶▶静止画を選択▶</p> <p>静止画のフォルダや一覧についてはP.335参照。</p>
 (キャラ電)	<p>登録したキャラ電は、電話帳の相手とのテレビ電話時に代替画像として表示されます。 キャラ電は、電話帳登録最大件数700件のうち100件まで登録できます。 キャラ電選択 …… キャラ電を登録します。 キャラ電解除 …… 登録済みのキャラ電を解除します。キャラ電の設定が終了します。</p> <p>▶キャラ電を選択▶</p>
 (メモリ番号)	<p>▶メモリ番号を入力▶</p> <p>「000」~「699」の3桁を入力します。 「メモリ番号」には、あらかじめ「010」~「699」の空いているメモリ番号の中で最も小さいメモリ番号が入力されています。 「010」~「699」がすべて登録されているときは、「000」~「009」の空いているメモリ番号の中で最も小さいメモリ番号が入力されています。</p>

## 3

 (完了)を押す

名前を入力していない場合、「完了」は表示されず登録できません。

## お知らせ

名前にロシア文字、ギリシャ文字、一部の記号、絵文字、または区点コード一覧にない全角文字を入力すると、フリガナ入力画面には反映されません。

名前に「わ(小文字)」、「ワ(小文字)」を入力すると、フリガナには「ワ(半角大文字)」として表示されます。

登録できる静止画は、画像サイズがVGA(640×480)以下で最大100K/バイトまでのJPEG画像、GIF画像です。

128×96ドットより大きい静止画を登録した場合、電話帳詳細画面には縮小されて表示されます。

176×144ドットより大きい静止画を登録した場合、着信画面には縮小されて表示されます。



128×96ドットより大きいキャラ電を登録した場合、電話帳詳細画面には縮小されて表示されます。

電話番号がすでに700件登録されているときは「 <未登録>」は表示されません。

メールアドレスがすでに700件登録されているときは「 <未登録>」は表示されません。

### 電話帳に登録できないときは

入力したメモリ番号がすでに電話帳に登録されていたときには、上書きするかどうかの確認画面が表示されます。

「YES」を選択し、を押すと、入力したデータが上書き登録されます。「NO」を選択し、を押すと、元のメモリ番号のデータはそのまま、電話帳の登録/編集画面に戻ります。別のメモリ番号を入力してください。

「シークレットモード」「シークレット専用モード」以外の通常モードでは、「シークレットモード」「シークレット専用モード」で登録した電話帳のメモリ番号と重複したときは登録できません。別のメモリ番号を入力してください。

「ダイヤル発信制限」「指定発信制限」「PIMロック」を設定中は電話帳を登録できません。

### 編集を中断した電話帳があるときは

#### 電池が切れたとき

電話帳の編集中に電池切れのアラームが鳴ったときは、「電池充電してください」という画面(P.41参照)が表示されます。このとき、編集中の電話帳は自動的に保存されますので、充電して電話帳の編集を続けるか、充電済みの電池パックと交換したあとに、以下の方法で中断した電話帳編集の続きを行ってください。

1.   電話帳登録 ▶ 本体・FOMAカード(UIM)

編集を中断した登録先を選択すると、再編集するかどうかの確認画面が表示されます。

2. 再編集

新しく他の電話帳を登録するときは「新規」を選択し、を押します。この場合、編集中のデータは消去されません。新しい電話帳の登録終了後に電話帳登録を行うと、確認画面が再度表示されます。

3. 電話帳編集の続きを行う

編集中的数据として登録されているのは一番新しい1件です。

編集中的数据を呼び出して電話帳の編集の続きを行っているときに、登録しないで編集を中止すると編集中的数据は消去されます。一度呼び出したら、最後まで登録を行ってください。

### 電話がかかってきたり、メールを受信したとき

電話帳の編集中に電話がかかってきたり、メールの受信があったときでも、マルチタスク機能が働くため編集中の電話帳のデータはそのまま対応できます。

を1秒以上押し続けてメニューを切り替え、電話帳の編集画面に戻ることができます。また、通話やメール機能を終了しても、電話帳の編集画面に戻ります。

### お願い

FOMA端末の故障・修理やその他の取扱いによって、登録内容が消失してしまう場合があります。万一に備え、FOMA端末に登録した内容は、別にメモを取ったり、miniSDメモリーカード(P.377参照)を利用して保管することをおすすめします。パソコンをお持ちの場合は、データリンクソフト(P.522参照)とFOMA USB接続ケーブル(別売)を利用して、パソコンに保管することもできます。

ドコモショップなど窓口にて機種変更時など新機種へコピーできるのは、「1つ目の電話番号」「カナ・漢字氏名」「グループ設定」「1つ目のメールアドレス」「ブックマーク」「シークレット設定」です。なお、新機種の仕様によっては、FOMA端末に登録したデータをコピーできない場合もありますので、あらかじめご了承ください。



万一、登録した内容が消失してしまうことがあっても、当社としては責任を負いかねますので、あらかじめご了承ください。

## FOMAカードに電話帳を登録する

FOMAカードへの電話帳の登録を行います。

### 1 電話帳登録 ▶ FOMAカード(UIM)











名前の入力画面が表示されます。手順2へ進んで名前を入力します。

電話帳の一覧画面で  (  ) を押しても登録先の選択画面が表示されます。

FOMAカードについてはP.35参照。

### 2 以下の操作を行う



項目	内容
 (名前)	相手の名前や会社名を、漢字、ひらがな、カタカナ、英字、数字などで入力します。 名前入力後は続けてフリガナを入力します。 ▶名前を入力▶  全角10文字まで、半角英数のみなら21文字まで入力できます。(半角カタカナは入力できません。) 文字の入力方法についてはP.482参照。
 (フリガナ)	フリガナを全角カタカナ、半角英数文字で入力します。 ▶フリガナを入力▶  全角12文字まで、半角英数のみなら25文字まで入力できます。(半角カタカナは入力できません。) 文字の入力方法についてはP.482参照。 表示されているフリガナでよければ、修正する必要はありませんが、名前に入力した文字や入力方法によっては、フリガナの入力・修正を行う必要があります。
 (グループ)	「グループ00」～「グループ10」の11のグループがあります。 グループにあらかじめグループ名を登録しておくとう便利です。(P.98参照) ▶グループを選択▶  グループを選択していない状態で登録を完了した場合は、自動的に「グループ00」に登録されます。
 (電話番号)	電話帳1件に1番号まで登録できます。 ▶電話番号を入力▶  電話番号は市外局番から入力します。 「FOMAカード(青色)」には20桁まで入力できます。 「FOMAカード(緑色)」には26桁まで入力できます。  を1秒以上押し、登録する電話番号にポーズ(p)を入力できます。 ただし、電話番号の先頭にポーズ(p)を入力したり、連続しての入力はできません。また、電話番号の最後に入力したポーズ(p)は登録されません。 「*」を電話番号の途中に入力した場合は、電話がかかりません。ただし、リダイヤル・発信履歴は残ります。 情報ダイヤルなどの「#」を使用した番号も登録できます。
 (メールアドレス)	電話帳1件に1アドレスまで登録できます。 ▶メールアドレスを入力▶  メールアドレスは半角の英字、数字、記号を使って50文字まで入力できます。 文字の入力方法についてはP.482参照。 メールアドレスはドメイン(@マークより後ろの部分)まで正しく登録してください。 ただし、「電話番号@docomo.ne.jp」の場合は、電話番号のみを登録してください。

# 3

## ☑(完了)を押す

名前を入力していない場合、「完了」は表示されず登録できません。

### お知らせ

名前にロシア文字、ギリシャ文字、一部の記号、または区点コード一覧にない全角文字を入力すると、フリガナ入力画面には反映されません。

名前に「わ(小文字)」、 「ワ(大文字)」を入力すると、フリガナには「ワ(大文字)」として表示されます。

# 表示している電話番号やメールアドレスを電話帳に登録する

表示 / 選択している電話番号やメールアドレス、静止画を電話帳に登録します。

操作	登録可能な項目
電話番号を入力中	電話番号
リダイヤル表示中・発信履歴表示中・着信履歴表示中	電話番号
送信アドレス一覧表示中・受信アドレス一覧表示中	電話番号・メールアドレス
サイト表示中・画面メモ表示中	電話番号・メールアドレス
メッセージ(R/F)の本文表示中・メールの本文表示中	電話番号・メールアドレス
バーコードリーダーやテキストリーダーで読み取ったデータを表示中	電話番号・メールアドレス
下線のついた電話番号やメールアドレスのテロップが設定されている i モーションの再生終了時・停止中	電話番号・メールアドレス
静止画一覧表示中・静止画再生中	静止画

# 1

## 登録したい項目を表示 / 選択 ▶ ▶ 電話帳登録

受信メールの送信元(同報先)や送信メールの宛先を電話帳に登録する場合は、「アドレス登録」を選択します。送信元(同報先)や宛先が複数あるときは、送信元(同報先)や宛先を選択する画面が表示されます。☑で登録したいメールアドレスや電話番号を選択し、☑を押します。

テキストリーダーの読み取り結果を電話帳に登録する場合は、「電話番号登録」または「メールアドレス登録」を選択します。

静止画を電話帳に登録する場合は、「電話帳ピクチャ登録」を選択します。

バーコードリーダーのコード読取結果画面で「電話帳登録」と表示されている場合、「電話帳登録」を選択し☑を押すと、読み取ったコードに付加されている電話番号やメールアドレス以外の情報も電話帳に入力されます。登録するかどうかの確認画面が表示された場合は、「YES」を選択し、☑を押します。中止する場合は「NO」を選択し、☑を押します。

# 2

## 本体・FOMAカード(UIM)

本体……………FOMA端末(本体)の電話帳に登録します。

FOMAカード(UIM)……………FOMAカードの電話帳に登録します。

# 3

## 新規登録・追加登録

新規登録……………新たに電話帳に登録します。P.93、96手順2へ進みます。

追加登録……………すでにある電話帳に追加登録します。FOMAカードの電話帳に登録するときは「上書き登録」と表示されます。

# 4

## 検索方法を選択 ▶ ▶ 電話帳を検索

電話帳の検索方法についてはP.99参照。

## 5 登録する電話帳を選択▶③▶④

電話番号やメールアドレスなどが自動的に入力されます。  
P.93、96手順2へ進みます。

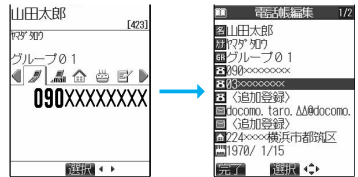

### 「自動検索」について

i モードサイトのページなどで反転表示された情報(電話番号、メールアドレスなど)に名前やフリガナ、電話番号、メールアドレスの情報が付加されているときは、手順4の電話帳検索画面に「自動検索」が表示されます。

「自動検索」を選択し、③を押すと同じ名前、フリガナの電話帳を検索することができます。

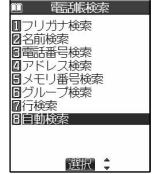

### お知らせ

リダイヤル、発信履歴の発信者番号通知の情報は、電話帳に登録されません。発信者番号通知を設定するときは、電話番号に186(または\*31#)/184(または#31#)を付けて登録してください。

電話帳に登録できる文字数を超えた文字は削除されます。また、登録できない文字はスペースに変換されたり削除されたりして登録されることがあります。

電話番号やメールアドレス以外の反転表示された情報を使って電話帳登録できる場合もあります。サイトによっては電話帳登録できない場合があります。

## <グループ設定>

2の6のMNO

### グループ名を変更する

電話帳を、「会社」や「友達」のようにおつき合いごとにグループ分けしたり、「野球」や「陶芸」のように趣味で分けたりと、お客様のアイデア次第で用途別に分けられた数冊の電話帳として活用できます。

# 1

③▶④▶電話帳▶グループ設定▶グループを選択▶④

FOMAカードのグループには「」が表示されます。  
「グループ00」のグループ名は変更できません。



<グループ設定画面>

# 2

グループ名を入力▶④

全角10文字まで、半角21文字まで入力できます。ただし、FOMAカードのグループ名に全角/半角が混在しているグループ名を入力した場合は、全角/半角問わず最大10文字まで登録されます。  
文字の入力方法についてはP.482参照。



1 グループ設定画面▶▶以下の操作を行う

機能メニュー	内容
グループ名編集	P.98手順2へ進みます。
グループ便利機能	次のような機能をグループごとに指定します。 ・音声/テレビ電話着信音(P.112参照) ・着信バイブレータ(P.114参照) ・着信イルミネーション(P.131参照) ・着信イメージ(P.124参照) ・応答メッセージ(P.71参照) ・メール着信音(P.112参照) ・メールバイプレータ(P.114参照) ・メールイルミネーション(P.131参照) ・通信速度設定(P.77参照) ・キャラ電設定(P.80参照)
グループ名初期化	グループ名をお買い上げ時のグループ名に戻します。 ▶YES 中止する場合は「NO」を選択し、  を押します。



お知らせ

グループ名を変更していないときや、グループ名を削除(初期化)したときは、FOMA端末(本体)の電話帳の場合、「グループ01」~「グループ19」の表示になります。FOMAカードの電話帳の場合、「グループ01」~「グループ10」の表示になります。  
 グループ名を初期化しても、グループに設定された「グループ便利機能」は解除されません。





< 電話帳検索 >



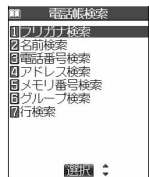











































電話帳を利用して電話をかける

登録した電話帳は7つの検索方法で呼び出すことができます。

1 ▶電話帳検索▶以下の操作を行う  
 待受画面でを押しても電話帳検索画面が表示されます。





項目	内容
フリガナ検索	相手のフリガナで検索します。 ▶フリガナの一部を入力▶  文字の入力方法についてはP.482参照。 フリガナは先頭の文字から入力します。また、すべてを入力しなくても構いません。 フリガナを入力せずに  を押すと、電話帳全検索となり、すべての電話帳の一覧が表示されます。
名前検索	相手の名前で検索します。 ▶名前的一部分を入力▶  文字の入力方法についてはP.482参照。 名前は先頭の文字から入力します。また、すべてを入力しなくても構いません。 名前を入力せずに  を押すと、電話帳全検索となり、すべての電話帳の一覧が表示されます。

項目	内容														
電話番号検索	相手の電話番号で検索します。 ▶電話番号の一部を入力▶  電話番号はすべてを入力しなくても構いません。また、電話番号の途中だけでも検索できます。 電話番号を入力せずに  を押すと、電話帳全検索となり、すべての電話帳の一覧が表示されます。 待受画面または通話中画面で電話番号の一部を入力し、  を押しても電話帳一覧画面が表示されます。														
アドレス検索	相手のメールアドレスで検索します。 ▶メールアドレスの一部を入力▶  文字の入力方法についてはP.482参照。 メールアドレスはすべてを入力しなくても構いません。また、メールアドレスの途中だけでも検索できます。 メールアドレスを入力せずに  を押すと、電話帳全検索となり、すべての電話帳の一覧が表示されます。														
メモリ番号検索	電話帳に登録したときのメモリ番号で検索します。 (FOMAカードの電話帳にはメモリ番号がないため、メモリ番号検索は利用できません。) ▶メモリ番号を入力 「000」～「699」の3桁を入力します。 メモリ番号を入力せずに  を押すと、電話帳全検索となり、すべての電話帳の一覧が表示されます。 待受画面で  (  )を押して  を押すとメモリ番号発信画面が表示されます。メモリ番号を入力すると、そのメモリ番号に登録されている電話番号に電話(テレビ電話)をかけることができます。														
グループ検索	指定したグループに登録されている電話帳をすべて呼び出します。 ▶グループを選択▶  グループの一覧画面で  (  )を押すと、「グループ設定」の機能メニューが表示されます。														
行検索	フリガナの行ごとに電話帳を呼び出します。 ▶検索したい行のボタンを押す <table border="0"> <tr> <td> 1<small>ア</small> ……ア行</td> <td> 6<small>ハ</small> ……ハ行</td> </tr> <tr> <td> 2<small>カ</small> ……カ行</td> <td> 7<small>マ</small> ……マ行</td> </tr> <tr> <td> 3<small>サ</small> ……サ行</td> <td> 8<small>ヤ</small> ……ヤ行</td> </tr> <tr> <td> 4<small>タ</small> ……タ行</td> <td> 9<small>ラ</small> ……ラ行</td> </tr> <tr> <td> 5<small>ナ</small> ……ナ行</td> <td> 0<small>ワ</small> ……ワ、ヲ、ン</td> </tr> <tr> <td> <small>その他(英数記号など)</small></td> <td></td> </tr> <tr> <td> ……すべての電話帳を50音順で表示</td> <td></td> </tr> </table>	 1 <small>ア</small> ……ア行	 6 <small>ハ</small> ……ハ行	 2 <small>カ</small> ……カ行	 7 <small>マ</small> ……マ行	 3 <small>サ</small> ……サ行	 8 <small>ヤ</small> ……ヤ行	 4 <small>タ</small> ……タ行	 9 <small>ラ</small> ……ラ行	 5 <small>ナ</small> ……ナ行	 0 <small>ワ</small> ……ワ、ヲ、ン	 <small>その他(英数記号など)</small>		 ……すべての電話帳を50音順で表示	
 1 <small>ア</small> ……ア行	 6 <small>ハ</small> ……ハ行														
 2 <small>カ</small> ……カ行	 7 <small>マ</small> ……マ行														
 3 <small>サ</small> ……サ行	 8 <small>ヤ</small> ……ヤ行														
 4 <small>タ</small> ……タ行	 9 <small>ラ</small> ……ラ行														
 5 <small>ナ</small> ……ナ行	 0 <small>ワ</small> ……ワ、ヲ、ン														
 <small>その他(英数記号など)</small>															
 ……すべての電話帳を50音順で表示															

## 2 電話帳を選択▶▶

同じ電話帳に複数の電話番号が登録されている場合や、「アドレス検索」を行った場合は、詳細画面でを押して電話番号を選択します。

の代わりにを押しても電話をかけることができます。また、を押すとテレビ電話をかけることができます。

### お知らせ

電話帳検索画面では、前回操作したときに選択した検索方法が、あらかじめ選択されています。

検索する電話帳はFOMA端末(本体)の電話帳とFOMAカードの電話帳の両方が一覧表示されます。

FOMAカードの電話帳には、一覧画面に「」が表示されます。

「シークレットモード」、「シークレット専用モード」で登録した電話帳は、シークレットモード、シークレット専用モードにしない限り表示されません。

電話帳の詳細を確認するには

1. 詳細を確認する電話帳を表示します。  
電話帳の検索方法についてはP.99参照。
2. を押して電話帳の各項目を表示します。

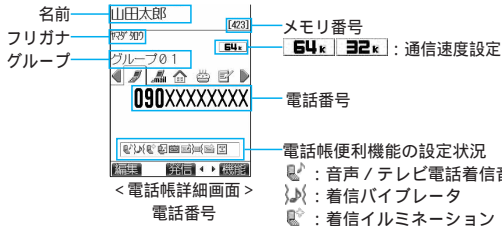

名前 山田太郎 [423]

フリガナ ヤマダ タロウ

グループ グループ01

64k 32k : 通信速度設定

090XXXXXXXX

電話帳便利機能の設定状況

<電話帳詳細画面>  
電話番号

- : 音声 / テレビ電話着信音
- : 着信イルミネーション
- : 着信イメージ
- : 応答メッセージ
- : メール着信音
- : メールバイブレータ
- : メールイルミネーション
- : キャラ電設定



メールアドレス



住所

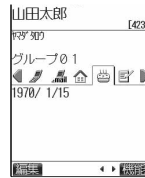

誕生日

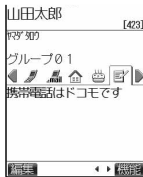

メモ







静止画



キャラ電



© 1987, 2004 SQUARE ENIX CO., LTD.  
All Rights Reserved.

### お知らせ

電話番号やメールアドレスが複数登録されている場合でも、を押して各項目を表示できます。  
メールアドレスを表示中にを押すと、宛先欄にメールアドレスが入力されたiモードメールを作成します。  
P.239手順3へ進みます。  
キャラ電を表示中にを押すと、キャラ電プレーヤーでキャラ電を表示します。  
通信速度設定のアイコン、電話帳便利機能の設定状況のアイコンは、電話帳便利機能が設定されていない場合は表示されません。  
FOMAカードに登録された電話帳の場合、メモリ番号は表示されず、「 FOMAカード(UIM)」と表示されます。



FOMAカードの  
電話帳詳細画面

一覧画面から電話をかけるには  
 一覧画面で  (  ) を押すと、反転している名前に登録されている電話番号へ電話(テレビ電話)がかかります。複数の電話番号が登録されているときは、電話番号の中で1番目に登録されている電話番号に電話がかかります。

#### 検索順について

電話帳を登録するときに入力したフリガナによって次のような順で検索します。

フリガナの頭文字がスペースのもの

50音(ア、イ、ウ、エ、オ、・・・ン)

英字(A、a、B、b、・・・Z、z)

数字(0～9)

記号

フリガナが登録されていないもの

メモリ番号で検索した場合はメモリ番号順で検索します。



## < 電話帳修正 >

### 電話帳を修正する

#### 1 電話帳詳細画面 ▶ ( )

電話帳の検索方法についてはP.99参照。



#### 2 修正したい項目を選択 ▶ ▶ 内容を修正

修正方法は電話帳の登録と同じです。

FOMA端末(本体)の電話帳を修正する場合はP.93手順2参照。

FOMAカードの電話帳を修正する場合はP.96手順2参照。

FOMA端末(本体)の電話帳を修正した場合、メモリ番号を変更すると、修正前の電話帳を元の内容のまま残し、修正後の内容を別のメモリ番号で登録できます。

#### 3 ( ) ▶ YES

中止する場合は「NO」を選択し、 を押します。

FOMAカードの電話帳を修正した場合、上書きするときは「上書き登録」、上書きしないで新しい電話帳として登録するときは「追加登録」を選択し、 を押します。

#### お知らせ

「ダイヤル発信制限」「指定発信制限」「PIMロック」を設定中は電話帳を修正できません。

## &lt; 電話帳削除 &gt;

## 電話帳を削除する

## 電話帳の項目ごとに削除する

1 電話帳詳細画面 ▶  (機能) ▶ 電話帳削除

電話番号削除 ……表示している電話番号を削除します。  
 メールアドレス削除 ……表示しているメールアドレスを削除します。  
 住所削除 ……住所を削除します。  
 誕生日削除 ……誕生日を削除します。  
 メモ削除 ……メモを削除します。  
 静止画削除 ……静止画を削除します。  
 キャラ電削除 ……キャラ電を削除します。  
 電話帳の検索方法についてはP.99参照。  
 詳細画面で  を押して削除する項目を表示します。

## 2 YES

中止する場合は「NO」を選択し、 を押します。

## 1 件削除



1 電話帳一覧画面・電話帳詳細画面 ▶  (機能) ▶ 電話帳削除 ▶ 1件削除 ▶ YES

電話帳の検索方法についてはP.99参照。  
 中止する場合は「NO」を選択し、 を押します。

## 選択削除

1 電話帳一覧画面 ▶  (機能) ▶ 電話帳削除 ▶ 選択削除

▶ 削除したい電話帳にチェック ▶  (完了) ▶ YES

 を押すごとに「」と「」が切り替わります。 を押して「全選択 / 全選択解除」を選択すると、一括でチェックを付けたり外したりできます。  
 シークレット登録された電話帳を含むすべての電話帳を選択した場合は、「全削除」と同様の操作を行います。  
 電話帳の検索方法についてはP.99参照。  
 中止する場合は「NO」を選択し、 を押します。

## 全削除

シークレット登録された電話帳を含むすべての電話帳を削除します。

1 電話帳一覧画面 ▶  (機能) ▶ 電話帳削除 ▶ 全削除 ▶ 端末暗証番号を入力 ▶  ▶ YES ▶ YES

電話帳の検索方法についてはP.99参照。  
 中止する場合は「NO」を選択し、 を押します。  
 端末暗証番号についてはP.142参照。

## お知らせ

「ダイヤル発信制限」「指定発信制限」「PIMロック」を設定中は電話帳を削除できません。  
 複数の電話番号・メールアドレスが登録されている電話帳の電話番号・メールアドレスを削除した場合、削除した項目以降の電話番号・メールアドレスの順番は繰り上がって登録されます。

## 電話帳の登録状況を確認する

1

### 電話帳登録件数

本体

電話帳 …………… FOMA端末(本体)に登録されている電話帳の件数を表示します。

シークレット …… シークレットモード、シークレット専用モード中は、シークレットデータとして登録されている電話帳の件数を表示します。

静止画 …………… 静止画が登録されている電話帳の件数を表示します。

キャラ電 …………… キャラ電が登録されている電話帳の件数を表示します。

追加残 ……………  : 電話番号があと何件登録できるかを表示します。

 : メールアドレスがあと何件登録できるかを表示します。

FOMAカード(UIM)

電話帳 …………… FOMAカードに登録されている電話帳の件数を表示します。

確認が終われば  を押します。

電話帳

## 電話帳を使いこなす

### 電話帳一覧画面の機能メニュー

1

電話帳一覧画面  (  )  以下の操作を行う











< 電話帳一覧画面 >

機能メニュー	内容
ソート	表示される順番を変更します。 フリガナ順 …… フリガナ順に並べ替えます。(お買い上げ時) 名前順 …… 名前順に並べ替えます。 メモリ番号順 …… メモリ番号順に並べ替えます。 「昇順」または「降順」を選択し、  を押すと逆順に並べ替えます。
1件エクスポート	miniSDメモリーカードへ1件エクスポートします。(P.383参照)
赤外線送信	赤外線で1件送信します。(P.389参照)
赤外線全件送信	赤外線で全件送信します。(P.390参照)
電話帳削除	電話帳を削除します。(P.103参照)

1 電話帳詳細画面▶ (電話帳)▶以下の操作を行う



機能メニュー	内容
発番号設定	発信者番号を通知するかどうかを設定します。( P.44参照 )
プレフィックス	プレフィックスを付加します。( P.58参照 )
国際電話発信	国際電話をかけます。( P.56参照 )
マルチナンバー	P.436参照
通信速度設定	テレビ電話の通信速度を設定します。( P.76参照 )
電話帳便利機能	次のような機能を電話番号やメールアドレスごとに指定します。 <ul style="list-style-type: none"> <li>・音声 / テレビ電話着信音( P.111参照 )</li> <li>・着信バイブレータ( P.114参照 )</li> <li>・着信イルミネーション( P.131参照 )</li> <li>・着信イメージ( P.124参照 )</li> <li>・応答メッセージ( P.70参照 )</li> <li>・メール着信音( P.111参照 )</li> <li>・メールバイブレータ( P.114参照 )</li> <li>・メールイルミネーション( P.131参照 )</li> <li>・通信速度設定( P.77参照 )</li> <li>・キャラ電設定( P.80参照 )</li> </ul>
電話帳指定設定	電話帳に指定機能を設定します。( P.152参照 )
電話帳編集	P.102手順2へ進みます。
電話帳削除	電話帳を削除します。( P.103参照 )
デスクトップ貼付	デスクトップに貼り付けます。( P.134参照 )
i モードメール作成	i モードメールを作成します。宛先欄にメールアドレスが入力されます。 P.239手順3へ進みます。
SMS作成	ショートメッセージ( SMS )を作成します。宛先欄に電話番号が入力されます。 P.306手順3へ進みます。
赤外線送信	赤外線で1件送信します。( P.389参照 )
赤外線全件送信	赤外線で全件送信します。( P.390参照 )
オート表示	オート表示する電話番号を設定します。( P.127参照 )
1件エクスポート	miniSDメモリーカードへ1件エクスポートします。( P.383参照 )
名前コピー	名前をコピーします。コピーした文字はFOMA端末に記憶されます。
電話番号コピー・ メールアドレスコピー・ 住所コピー・誕生日コピー ・メモコピー	各項目をコピーします。 詳細画面で  を押してコピーする項目を表示させます。 表示させた電話帳の項目によって機能メニュー項目は異なります。

機能メニュー	内容
シークレットコード	<p>シークレットコード登録をしている相手に i モードメールを送るときには、相手のシークレットコードをメールアドレスに追加する必要があります。電話帳のメールアドレスにシークレットコードを設定しておく、メールを送るときにそのシークレットコードが自動的に追加されます。</p> <p>▶ 端末暗証番号を入力▶ ▶ コード設定</p> <p>詳細画面で  を押してシークレットコードを設定する電話番号またはメールアドレスを表示させます。</p> <p>端末暗証番号については P.142 参照。</p> <p>シークレットコードを確認する場合は、「コード参照」を選択し、 を押します。確認が終われば  を押します。</p> <p>シークレットコードを解除する場合は、「設定解除」を選択し、 を押します。</p> <p>▶ 4桁のシークレットコードを入力▶ YES</p> <p>設定すると機能メニューの「シークレットコード」に「」マークが付きます。</p> <p>シークレットコードは数字4桁で入力してください。「0000」は設定できません。中止する場合は「NO」を選択し、 を押します。</p>
シークレット解除	シークレット登録された電話帳を通常の電話帳に変更します。
FOMAカードヘコピー・本体ヘコピー	FOMAカードまたはFOMA端末(本体)ヘコピーします。(P.420参照)
テレビ電話画像選択	テレビ電話の画像を選択します。(P.86参照)

お知らせ



<シークレットコード>

シークレットコードの設定ができるのは、FOMA端末(本体)に登録されている電話帳のみです。FOMAカードの電話帳には、シークレットコードを設定できません。

送信先のメールアドレスが「電話番号」または「電話番号@docomo.ne.jp」のときのみシークレットコードが追加されます。他のメールアドレスにはシークレットコードは追加されません。

<電話帳便利機能>

電話帳便利機能を確認 / 解除する

 は   
お買い上げ時  
すべて解除

電話帳の電話番号やメールアドレスに設定した「電話帳便利機能」やグループに設定した「グループ便利機能」を確認 / 解除します。

1

▶ ▶ 電話帳便利機能

- 音声 / テレビ電話着信音 …… P.111、112 参照
  - 着信バイブレータ …… P.114 参照
  - 着信イルミネーション …… P.131 参照
  - 着信イメージ …… P.124 参照
  - 応答メッセージ …… P.70、71 参照
  - メール着信音 …… P.111、112 参照
  - メールバイブレータ …… P.114 参照
  - メールイルミネーション …… P.131 参照
  - 通信速度設定 …… P.77 参照
  - キャラ電設定 …… P.80 参照
- 設定されている項目には「」マークが付きます。

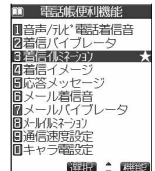

<電話帳便利機能画面>



## 2 確認したい項目を選択▶◎

選択した項目によっては、手順2の操作を繰り返して電話帳一覧画面を表示します。

パイプレータの選択中は、確認のためパイプレータが動作します。通話中は確認のためのパイプレータは動作しません。

着信イルミネーションの選択中は、確認のため着信 / 充電ランプが点灯します。

メロディのフォルダや一覧についてはP.372参照。

静止画のフォルダや一覧についてはP.335参照。

i モーションのフォルダや一覧についてはP.355参照。

## 3 電話帳を選択▶◎

電話帳便利機能が設定されている電話番号やメールアドレスが表示されます。

グループ名の前には「」が表示されます。

電話番号・メールアドレス・グループごとに電話帳便利機能を解除するには、同様の操作で解除したい電話番号・メールアドレス・グループを選択し、◎を押します。解除するかどうかの確認画面で「YES」を選択し、◎を押すと電話帳便利機能が解除されます。中止する場合は「NO」を選択し、◎を押します。

### 電話帳便利機能画面の機能メニュー

## 1 電話帳便利機能画面▶ (機能)▶以下の操作を行う

機能メニュー	内容
設定確認	本ページ手順2へ進みます。
設定解除	▶YES 中止する場合は「NO」を選択し、◎を押します。 <例> P.106手順1の画面から設定解除した場合は「着信イルミネーション」が設定されている電話帳とグループがすべて解除されます。 本ページ手順2で設定解除した場合は各項目に設定されている電話帳とグループがすべて解除されます。

#### お知らせ



「ダイヤル発信制限」設定中は、設定 / 確認 / 解除できません。

### < ツータッチダイヤル >

## 少ないダイヤル操作で電話をかける

FOMA端末(本体)の電話帳のメモリ番号「000」~「009」に登録した相手には、メモリ番号の下1桁とを押すだけで電話をかけることができます。

## 1 ダイヤルボタン(0<sup>06A</sup> ~ 9<sup>97Z</sup>)▶

の代わりに◎を押しても電話をかけることができます。また、を押すとテレビ電話をかけることができます。

#### お知らせ

電話帳に複数の電話番号を登録している場合は、1番目の電話番号に電話をかけます。

シークレットモード、シークレット専用モード時は、メモリ番号000~009にシークレット登録された電話帳にツータッチダイヤルで発信できます。

「指定発信制限」を設定したときに、メモリ番号000~009の電話帳の1番目の電話番号が「指定発信制限」に指定されていないときは、ツータッチダイヤルは使用できません。

この場合は、設定している指定発信制限を解除するか、メモリ番号000~009の電話帳の1番目の電話番号を指定発信制限に設定する必要があります。

FOMAカードの電話帳にはメモリ番号がないため、ツータッチダイヤルで発信できません。



# 音 / 画面 / 照明設定

## 音の設定

- FOMA端末の着信音を変更する…………… <着信音選択> 110
- 着信音やメロディなどの音響効果を設定する…………… <サウンド効果> 112
- 着信を振動で知らせる…………… <バイブレータ> 113
- 録音した音を着信音などに使用する…………… <おしゃべり機能> 115
- ボタンを押したときの音を設定する…………… <ボタン確認音> 116
- 充電開始 / 終了時の音を設定する…………… <充電確認音> 116
- 通話が途切れそうなときにアラームで知らせる…………… <通話品質アラーム> 116
- メールやメッセージ(R/F)の着信音が鳴る時間を設定する…………… <メール / メッセージ鳴動> 117
- イヤホンからのみ着信音を鳴らす…………… <イヤホン切替> 117
- 電話から鳴る音を消す…………… <マナーモード> 118
- マナーモードを選択する…………… <マナーモード選択> 119

## 画面 / 照明の設定

- 画面の表示を変更する…………… <画面表示設定> 121
- 電話帳に登録した画像を着信中に表示する…………… <電話帳画像着信設定> 124
- プライベートウィンドウの表示を設定する…………… <プライベートウィンドウ> 125
- FOMA端末を開くだけで電話番号を表示する…………… <オート表示> 127
- ディスプレイとボタンの照明を設定する…………… <照明設定> 127
- 画面の色の組み合わせを設定する…………… <配色パターン> 128
- メニュー画面の表示を設定する…………… <メニュー画面設定> 129
- 着信中の着信 / 充電ランプの点滅を設定する…………… <着信イルミネーション> 130
- 通話中の着信 / 充電ランプの点滅を設定する…………… <通話中イルミネーション> 133
- 不在着信や新着メールを音と着信 / 充電ランプで確認する…………… <確認機能設定> 133
- デスクトップのアイコンを利用する…………… <デスクトップ> 134
- 文字(フォント)の設定を変更する…………… <フォント設定> 138
- 時計の表示を設定する…………… <時計表示設定> 138
- 画面を英語表示に切り替える…………… <バイリンガル> 139



### 3 着信音の種類を選択▶◎

メロディ ……………メロディを選択します。

i モーション ……………i モーションを選択します。

おしゃべり ……………「おしゃべり機能」で録音した音声を選択します。

「おしゃべり1」または「おしゃべり2」を選択し、◎を押します。設定が終了します。

OFF ……………着信音は鳴りません。設定が終了します。

### 4 フォルダを選択▶◎▶着信音またはi モーションを選択▶◎

メロディのフォルダや一覧についてはP.372参照。

i モーションのフォルダや一覧についてはP.355参照。

#### お知らせ

着信音の優先順位は、「電話番号やメールアドレスごとの設定」「グループごとの設定」「着信音選択」の順になります。本機能の設定と「画面表示設定」の組み合わせによっては、着信時にお買い上げ時の着信音や画像が再生 / 表示されることがあります。

映像と音を含んだi モーションを着信音(着i モーション)に設定した場合、着信時には「画面表示設定」よりも優先して着i モーションが再生されます。ただし、音声のみのi モーション(歌手の歌声など映像のないi モーション)を設定した場合は、「画面表示設定」で設定した画像が表示されます。

相手が発信者番号を通知してこない着信については、「非通知着信設定」で着信音を設定できます。

i モーションによっては設定できないものもあります。

異なる種類のi モードメール・ショートメッセージ(SMS)、チャットメール、メッセージ(R/F)を同時に受信した場合の着信音の優先順位は、「チャットメール」「i モードメール・ショートメッセージ(SMS)」「メッセージリクエスト」「メッセージフリー」の順になります。同じ種類のメールを同時に受信した場合は、最後に受信したメールに対応した着信音が鳴ります。

手順2で(☒)(☒)を押すと、実際に再生 / 表示される内容を確認できます。

ダウンロードしたメロディやメールに添付されているメロディ、メールへの添付・FOMA端末外への出力が禁止されているメロディには、あらかじめ再生部分が指定されていることがあります。再生部分が指定されたメロディを着信音などに設定したときは指定された箇所のみが再生されます。

## 電話番号やメールアドレスごとに設定する

FOMA端末(本体)の電話帳に登録した電話番号やメールアドレスごとに着信音を設定します。

### 1 電話帳詳細画面▶(機能)▶電話帳便利機能

音声 / テレビ電話着信音 …… 設定した電話番号から音声電話、テレビ電話がかかってきたときの着信音またはi モーションを設定します。

メール着信音 …………… 設定したメールアドレスからi モードメール、設定した電話番号からショートメッセージ(SMS)を受信したときの着信音またはi モーションを設定します。

本ページ手順3へ進みます。

設定された項目に「」マークが付きます。

電話帳の検索方法についてはP.99参照。

詳細画面で◎を押して電話帳便利機能を設定する電話番号またはメールアドレスを表示させます。

電話番号やメールアドレスの着信音を解除するには、同様の操作を行います。

#### お知らせ

「シークレットモード」「シークレット専用モード」で登録した電話帳やFOMAカードの電話帳には設定できません。「電話帳便利機能」の「音声 / テレビ電話着信音」の設定は相手が発信者番号を通知してこないときは無効になりますのでご注意ください。「番号通知お願いサービス」を設定しておくことをおすすめします。

設定した電話番号やメールアドレスを変更すると、本機能は解除されますのでご注意ください。

設定した着信音を変更するときは、現在の設定を解除してから行います。

送信元が「電話番号@docomo.ne.jp」のi モードメールを受信したときは、電話帳の電話番号に設定したメール着信音でお知らせします。

「電話帳便利機能」で電話帳のどの電話番号やメールアドレスが設定されているかを確認したり設定を解除することができます。

## グループごとに設定する

2の6に

FOMA端末(本体)の電話帳に登録されているグループごとに着信音を設定します。  
電話番号やメールアドレスごとに着信音が設定されている場合は、そちらの設定が優先されます。

### 1 (設定) 電話帳 ▶ グループ設定 ▶ グループを選択 ▶ (機能) ▶ グループ便利機能

音声 / テレビ電話着信音 …… 音声電話、テレビ電話がかかってきたときの着信音または i モーションを設定します。

メール着信音 …… i モードメール、ショートメッセージ(SMS)を受信したときの着信音または i モーションを設定します。

P.111手順3へ進みます。

設定された項目に「」マークが付きます。

グループの着信音を解除するには、同様の操作を行います。

#### お知らせ

「グループ00」やFOMAカードのグループには設定できません。

「グループ便利機能」の「音声 / テレビ電話着信音」の設定は相手が発信者番号を通知してこないときは無効になりますのでご注意ください。「番号通知お願いサービス」を設定しておくことをおすすめします。

設定した着信音を変更するときは、現在の設定を解除してから行います。

複数のグループに同じ電話番号やメールアドレスが登録されているときは、行検索の検索順で先に呼び出される電話番号やメールアドレスのグループに設定されている着信音が優先されます。

シークレットデータと通常の電話帳が混在して登録されているグループや、シークレットデータのみが登録されているグループにも本機能を設定できますが、シークレットデータからの着信では設定は無効になり、「着信音選択」で選択した着信音が鳴ります。

「電話帳便利機能」でどのグループが設定されているかを確認したり設定を解除することができます。

## <サウンド効果>

6の4に

### 着信音やメロディなどの音響効果を設定する

メロディ再生音、着信音、効果音、i モーション再生音に音響効果を加えるかどうかを設定します。

お買い上げ時

i モーションステレオ拡張 …… OFF  
ステレオ・3Dサウンド設定 …… ON

### 1 (設定) ▶ 着信 ▶ サウンド効果

i モーションステレオ拡張 …… 自然な立体感のある音を再生します。i モーション再生音に有効です。

ステレオ・3Dサウンド設定 …… 3Dサウンドを3次元の立体音響でステレオスピーカから再生します。i アプリの効果音や着信音などに有効です。

### 2 ON・OFF

ON …… 音響効果を加えます。

OFF …… 音響効果を加えません。

#### 3Dサウンド

3Dサウンド機能とは、ステレオスピーカ(またはステレオイヤホンセット)を使用して、立体的に広がりのある音や空間的に移動する音を作り出す機能です。3Dサウンド対応のi アプリによるゲームや着信音、i モーションを臨場感あふれるサウンドでお楽しみいただけます。

迫力ある3Dサウンドをお楽しみいただくためには、FOMA端末を約40cm離し、正面に持って聞いた場合に最も効果が現れます。

正面から左右にずらした位置で聞く場合や、正面でも近すぎたり遠すぎたりした場合には効果が薄れてしまいますのでご注意ください。



#### お知らせ

個人差により、立体感が異なる場合があります。違和感を感じる場合は、「i モーションステレオ拡張」、「ステレオ・3Dサウンド設定」を「OFF」に設定してください。

## 着信を振動で知らせる

電話がかかってきたときやメールを受信したときに振動でお知らせします。

### 1 着信 ▶ バイブレータ

- 電話……………音声電話がかかってきたときのバイブレータを設定します。
- テレビ電話……………テレビ電話がかかってきたときのバイブレータを設定します。
- メール……………i モードメール、ショートメッセージ(SMS)を受信したときのバイブレータを設定します。
- チャットメール……………チャットメールを受信したときのバイブレータを設定します。
- メッセージリクエスト……………メッセージR(リクエスト)を受信したときのバイブレータを設定します。
- メッセージフリー……………メッセージF(フリー)を受信したときのバイブレータを設定します。



### 2 バイブレータのパターンを選択 ▶

- パターン1……………約0.5秒間振動ON 約0.5秒間振動OFFの繰り返しで振動します。
- パターン2……………約1秒間振動ON 約1秒間振動OFFの繰り返しで振動します。
- パターン3……………約3秒間振動ON 約1秒間振動OFFの繰り返しで振動します。
- メロディ連動……………着信音に合わせて振動します。
- OFF……………振動しません。

選択中は、確認のため選択しているパターンで振動します。

ただし、「メロディ連動」を選択した場合は、振動しません。

バイブレータ設定中は以下のアイコンが表示されます。

-  : 音声電話またはテレビ電話の着信時に振動
-  : メール、チャットメール、メッセージ(R/F)のいずれかの受信時に振動
-  : 音声電話、テレビ電話・メール、チャットメール、メッセージ(R/F)の受信時に振動

#### お知らせ

バイブレータの優先順位は、「電話番号やメールアドレスごとの設定」「グループごとの設定」「バイブレータ」の順になります。

異なる種類のiモードメール・ショートメッセージ(SMS)、チャットメール、メッセージ(R/F)を同時に受信した場合のバイブレータの優先順位は、「チャットメール」「iモードメール・ショートメッセージ(SMS)」「メッセージリクエスト」「メッセージフリー」の順になります。同じ種類のメールを同時に受信した場合は、最後に受信したメールに対応したパターンで振動します。

「着信音量」を「消去」以外に設定し、バイブレータを設定したときは、音と振動でお知らせします。「着信音量」を「消去」に設定したときは、振動だけでお知らせします。

バイブレータの振動は、着信音量のレベルにかかわらず、一定の強さとなります。

「メロディ連動」に設定していても、着信音にiモードメッセージが設定されている場合は「パターン2」で振動します。

「メロディ連動」に設定していても、着信音にバイブレータ振動パターンが登録されていない場合は「パターン2」で振動します。

バイブレータに設定して机などの上に置くと、電話がかかってきたとき振動で落下する恐れがありますのでご注意ください。

充電するときは、バイブレータ設定の解除をおすすめします。

## 電話番号やメールアドレスごとに設定する

FOMA端末(本体)の電話帳に登録した電話番号やメールアドレスごとにバイブレータを設定します。

### 1 電話帳詳細画面▶ (機能)▶電話帳便利機能

着信バイブレータ……………設定した電話番号から音声電話、テレビ電話がかかってきたときのバイブレータを設定します。

メールバイブレータ……………設定したメールアドレスからiモードメール、設定した電話番号からショートメッセージ(SMS)を受信したときのバイブレータを設定します。

P.113手順2へ進みます。

設定された項目に「」マークが付きます。

電話帳の検索方法についてはP.99参照。

詳細画面でを押して電話帳便利機能を設定する電話番号またはメールアドレスを表示させます。

電話番号やメールアドレスのバイブレータを解除するには、同様の操作を行います。

#### お知らせ

「シークレットモード」、「シークレット専用モード」で登録した電話帳やFOMAカードの電話帳には設定できません。「電話帳便利機能」の「着信バイブレータ」の設定は相手が発信者番号を通知してこないときは無効になりますのでご注意ください。「番号通知お願いサービス」を設定しておくことをおすすめします。

設定した電話番号やメールアドレスを変更すると、本機能は解除されますのでご注意ください。

設定したバイブレータを変更するときは、現在の設定を解除してから行います。

送信元が「電話番号@docomo.ne.jp」のiモードメールを受信したときは、電話帳の電話番号に設定したメールバイブレータでお知らせします。

「電話帳便利機能」で電話帳のどの電話番号やメールアドレスが設定されているかを確認したり設定を解除することができます。

## グループごとに設定する



FOMA端末(本体)の電話帳に登録されているグループごとにバイブレータを設定します。

電話番号やメールアドレスごとにバイブレータが設定されている場合は、そちらの設定が優先されます。

### 1 ▶電話帳▶グループ設定▶グループを選択▶ (機能)▶グループ便利機能

着信バイブレータ……………音声電話、テレビ電話がかかってきたときのバイブレータを設定します。

メールバイブレータ……………iモードメール、ショートメッセージ(SMS)を受信したときのバイブレータを設定します。

P.113手順2へ進みます。

設定された項目に「」マークが付きます。

グループのバイブレータを解除するには、同様の操作を行います。

#### お知らせ

「グループ00」やFOMAカードのグループには設定できません。

「グループ便利機能」の「着信バイブレータ」の設定は相手が発信者番号を通知してこないときは無効になりますのでご注意ください。「番号通知お願いサービス」を設定しておくことをおすすめします。

設定したバイブレータを変更するときは、現在の設定を解除してから行います。

複数のグループに同じ電話番号やメールアドレスが登録されているときは、行検索の検索順で先に呼び出される電話番号やメールアドレスのグループに設定されているバイブレータが優先されます。

シークレットデータと通常の電話帳が混在して登録されているグループや、シークレットデータのみが登録されているグループにも本機能を設定できますが、シークレットデータからの着信では設定は無効になります。

「電話帳便利機能」でどのグループが設定されているかを確認したり設定を解除することができます。





## 録音した音を着信音などに使用する

FOMA端末で録音した音を各種着信音、応答/通話中保留音、「アラーム」「スケジュール」「ToDo」のアラーム音、伝言メモの応答メッセージに設定できます。  
1件につき約15秒間、2件まで録音できます。



### 録音

#### 1 おしゃべり機能 ▶ おしゃべり1・おしゃべり2 ▶ 録音

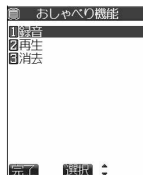
何も録音されていない場合は、「再生」「消去」は表示されません。  
すでに録音されているデータがあるときは上書きするかどうかの確認画面が表示されます。  
上書きする場合は「YES」を選択し、を押します。  
中止する場合は「NO」を選択し、を押します。



録音が始まります。

録音を途中でやめるときはまたはを押します。  
録音時間(約15秒間)が終わると約5秒前に「ビッ」と音が鳴ります。  
録音が終わると「ビッビッ」という音が鳴り、元の画面に戻ります。



#### お知らせ

録音中に電話がかかってきたときや「アラーム」「スケジュール」「ToDo」のアラームが鳴ったとき、マルチタスクで画面を切り替えたときには、録音を停止します。(それまでの録音内容は保存されます。)  
録音中にを押すと、録音を停止し、待受画面に戻ります。(それまでの録音内容は保存されます。)

### 再生

#### 1 おしゃべり機能 ▶ おしゃべり1・おしゃべり2 ▶ 再生

再生を途中でやめるときは、またはを押します。  
再生が終わると元の画面に戻ります。



### 消去

#### 1 おしゃべり機能 ▶ おしゃべり1・おしゃべり2 ▶ 消去 ▶ YES

中止する場合は「NO」を選択し、を押します。

#### お知らせ

他の機能が動作中は、操作できません。

## ボタンを押したときの音を設定する

お買い上げ時  
ON



### 1 ▶ その他 ▶ ボタン確認音

- ON …… ボタン確認音が鳴ります。音量はレベル2で鳴ります。
- OFF …… ボタン確認音が鳴りません。

#### お知らせ

本機能を「OFF」に設定したときは、次の音も鳴りません。

- ・各種警告音
- ・電池残量確認音(P.41参照)

、を押してもボタン確認音は鳴りません。

以下の場合にはボタン確認音は鳴りません。

- ・着信中
- ・キャラ電話中
- ・応答保留中
- ・伝言メモの応答メッセージ再生中
- ・伝言メモ再生中
- ・音声メモ再生中
- ・おしゃべり機能再生中
- ・動画 / i モーション再生中
- ・動画 / i モーション編集中
- ・マナーモード中(「オリジナルマナー」で「ボタン確認音」を「OFF」に設定中)

お買い上げ時  
ON

## 充電開始 / 終了時の音を設定する

### 1 ▶ その他 ▶ 充電確認音

- ON …… 充電確認音が鳴ります。確認音は充電開始、終了時に「ピピッ」と鳴ります。
- OFF …… 充電確認音が鳴りません。

#### お知らせ

充電確認音は「着信音量」の「電話」で設定した音量で鳴ります。

充電確認音が「ON」に設定されていても、以下の場合には確認音が鳴りません。

- ・マナーモード中
- ・ドライブモード中
- ・その他、待受画面以外を表示中

## 通話が途切れそうなときにアラームで知らせる

お買い上げ時  
アラーム高音

電波の状態が悪く、途中で通話が切れそうなとき、直前にアラームを鳴らしてお知らせします。

### 1 ▶ 通話 ▶ 通話品質アラーム

- アラームなし …… お知らせしません。
- アラーム高音 …… 高音のアラームを鳴らしてお知らせします。
- アラーム低音 …… 低音のアラームを鳴らしてお知らせします。

#### お知らせ

急に電波の状態が悪くなったときは、アラームが鳴らずに通話が切れてしまうことがあります。

テレビ電話中は、通話品質アラームは受話口からのみ鳴ります。

## メールやメッセージ (R/F) の着信音が鳴る時間を設定する

i モードメール、ショートメッセージ (SMS)、チャットメール、メッセージ (R/F) を受信したときの着信音が鳴る時間を設定します。

お買い上げ時  
メール / メッセージ鳴動・・・ON  
鳴動時間……………5秒

### 1 着信 ▶ メール / メッセージ鳴動

メール……………i モードメール、ショートメッセージ (SMS) を受信したときの鳴動時間を設定します。

チャットメール……………チャットメールを受信したときの鳴動時間を設定します。

メッセージリクエスト……………メッセージR (リクエスト) を受信したときの鳴動時間を設定します。

メッセージフリー……………メッセージF (フリー) を受信したときの鳴動時間を設定します。

### 2 ON・OFF

ON……………鳴動時間を設定します。

OFF……………着信音・バイブータ・着信 / 充電ランプ・バックライトは動作しません。  
設定が終了します。

### 3 鳴動時間 (秒) を入力する

「01」～「30」の2桁を入力します。

#### お知らせ

「OFF」に設定したときは、待受画面に「」が表示されます。

音 / 画面 / 照明設定

## イヤホンからのみ着信音を鳴らす

お買い上げ時  
イヤホン+スピーカ

平型スイッチ付イヤホンマイク (別売) を接続したとき、着信音の鳴る場所を設定します。  
着信音だけでなく、アラーム通知、メロディプレーヤーの再生音なども設定した場所から鳴ります。

### 1 外部オプション ▶ イヤホン切替

イヤホン + スピーカ……………イヤホンとスピーカの両方から音が鳴ります。

イヤホン……………イヤホンからのみ音が鳴ります。

#### お知らせ

「イヤホン」のみの設定でも、着信中は着信音が鳴って約20秒後にイヤホンとスピーカの両方から鳴ります。ただし、音声電話の着信時、テレビ電話の着信時、パケット着信時、アラーム通知時以外の操作で着信音を鳴らしているときは、約20秒たってもスピーカから音は鳴らずにイヤホンのみから音が鳴ります。

「イヤホン」のみの設定でも、平型スイッチ付イヤホンマイクを接続していないときや、静止画・動画の撮影開始時は、スピーカから音が鳴ります。

平型スイッチ付イヤホンマイクのコードをFOMA端末に巻き付けしないでください。

通話中に平型スイッチ付イヤホンマイクのコードをFOMA端末に近づけると、雑音が入ることがあります。

FOMA端末の音を周囲に出したくないときに、ボタン1つの操作で着信音やボタン確認音などスピーカから出る音を鳴らさないようにできます。

マナーモード設定中の動作は「マナーモード選択」で「マナーモード」、「スーパーサイレント」、「オリジナルマナー」の3種類から選ぶことができます。

「マナーモード」、「スーパーサイレント」設定中、または「オリジナルマナー」で「通話中マイク感度」を「アップ」に設定中は、通話中に小さな声で話しても相手に聞こえる声が大きくなります。

## 1 待受中・通話中▶ (#336) (1秒以上)

「マナーモード選択」で選択したマナーモードに設定されます。

### お知らせ

マナーモード設定中でも、静止画・動画の撮影開始音は鳴ります。

マナーモード設定中にメロディを再生しようとする、再生を行うかどうかの確認画面が表示されます。再生を行うと「着信音量」の「電話」で設定した音量でメロディが鳴ります。「消去」、「ステップ」に設定したときはレベル2で鳴ります。

マナーモード設定中に音声つきのiモーションを再生しようとする、音声を再生するかどうかの確認画面が表示されます。音声の再生を行うとレベル4の音量で音声で鳴ります。音量はレベル0～6まで設定でき、次回も設定した音量で再生されます。

### マナーモード設定中の表示

マナーモードに設定中は「」が表示されます。また、「マナーモード選択」で設定した内容が表示されます。

 : 「バイブレータ」でお知らせ



・・ : 「着信音量」を「消去」に設定

マナーモードを解除するには

 を1秒以上押します。



通話中、呼び出し中は「ビビッ」という音が鳴り、解除した旨のメッセージが表示されます。

着信中にマナーモードにするには

着信中に  または  を押します。

マナーモードになり、同時に「伝言メモ」へ移り、相手の用件が録音されます。

「伝言メモ」が「ON」に設定されていなくても伝言メモへ移ります。

電話に出るときは  (  ) を押してください。

伝言メモがすでに5件録音されているときは、伝言メモには移らずに「マナーモード選択」で設定したマナーモードの動作になります。

通話が終わってもマナーモードに設定されたままです。マナーモードを解除するときは  を1秒以上押してください。

通話中、呼び出し中にマナーモードにすると

通話中、呼び出し中にマナーモードに設定したときは設定した旨のメッセージが表示されます。

## マナーモードを選択する

お買い上げ時  
マナーモード

マナーモード設定中の動作を3種類から選択します。

マナーモード設定中の動作

	マナーモード	スーパーサイレント	オリジナルマナー
伝言メモ	伝言メモ設定値		オリジナルマナー設定値
バイブレータ <sup>1</sup>	ON		オリジナルマナー設定値
電話着信音量	消去		オリジナルマナー設定値
メール着信音量	消去		オリジナルマナー設定値
アラーム音量	消去		オリジナルマナー設定値
メモ確認音	ON	OFF	オリジナルマナー設定値
ボタン確認音	OFF		オリジナルマナー設定値
通話中マイク感度	アップ		オリジナルマナー設定値
低電圧アラーム (電池切れアラーム)	OFF		オリジナルマナー設定値 (電話着信音量 <sup>2</sup> )
着信音選択中の確認音	消去		オリジナルマナー設定値 (電話着信音量・メール着信音量)
応答保留音	消去		オリジナルマナー設定値 (電話着信音量 <sup>3</sup> )
通話中保留音	消去		オリジナルマナー設定値 (電話着信音量 <sup>4</sup> )
おしゃべり録音時の確認音	ON	OFF	オリジナルマナー設定値 (メモ確認音)
電池残量確認音	消去		消去
不在着信・新着メールの 確認音	消去		オリジナルマナー設定値 (電話着信音量 <sup>3</sup> )
各種警告音	消去		オリジナルマナー設定値 (ボタン確認音)
スケジュールアラーム	消去		オリジナルマナー設定値 (電話着信音量)
静止画・動画の撮影開始音	レベル4		レベル4

1 以下の音を振動でお知らせします。

着信音・「アラーム」「スケジュール」「ToDo」のアラーム

バイブレータのパターンはP.113での設定と同じになります。ただし、P.113の設定を「OFF」にした場合は、「パターン2」で振動します。

不在着信、新着メールがあるかないかを確認するときの動作

不在着信または新着メールがあるとき……………約1秒間振動

不在着信も新着メールもないとき……………約0.2秒間振動

2 「消去」のときはレベル1で鳴ります。

3 電話着信音量が「ステップ」のときはレベル2で鳴ります。

4 「消去」以外のときはレベル1で鳴ります。

## マナーモード・スーパーサイレント

電話やメールの着信をバイブレータでお知らせする標準的な「マナーモード」、受話口から鳴る確認音なども含め、すべての音を消去する「スーパーサイレント」に設定します。

1



着信 ▶ マナーモード選択 ▶ マナーモード・スーパーサイレント

## オリジナルマナー

お買い上げ時

「オリジナルマナー」を選択するとマナーモード設定中の動作をお好みで設定できます。

伝言メモ ……OFF  
 バイブレータ ……ON  
 電話着信音量 ……消去  
 メール着信音量 ……消去  
 アラーム音量 ……消去  
 メモ確認音 ……ON  
 ボタン確認音 ……OFF  
 通話中マイク感度 ……アップ  
 低電圧アラーム ……OFF

1 ▶ ▶ 着信 ▶ マナーモード選択 ▶ オリジナルマナー

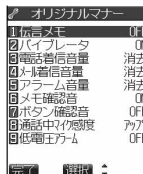

2 以下の操作を行う

項目	内容
伝言メモ	ON……………伝言メモを設定します。 P.69の「伝言メモ」を「OFF」に設定しているときは、呼出時間は約10秒になり、変更することはできません。 OFF……………伝言メモを解除します。 伝言メモについてはP.69参照。
バイブレータ	ON……………電話がかかってきたときやメールを受信したときに振動でお知らせします。 OFF……………振動しません。 バイブレータについてはP.113参照。
電話着信音量	音声電話、テレビ電話がかかってきたときの着信音量を調節します。 ▶  で音量を調節 ▶ 着信音量についてはP.65参照。
メール着信音量	i モードメール、ショートメッセージ(SMS)、メッセージ(R/F)を受信したときの着信音量を調節します。 ▶  で音量を調節 ▶ 着信音量についてはP.65参照。
アラーム音量	▶  で音量を調節 ▶ アラームについてはP.399参照。
メモ確認音	ON……………伝言メモの再生時、音声メモの録音・再生時の確認音が鳴ります。 OFF……………伝言メモの再生時、音声メモの録音・再生時の確認音が鳴りません。
ボタン確認音	ON……………ボタン確認音が鳴ります。 OFF……………ボタン確認音が鳴りません。 ボタン確認音についてはP.116参照。
通話中マイク感度	標準……………通話中のマイクの感度を標準にします。 アップ……………通話中のマイクの感度を高めます。
低電圧アラーム	ON……………低電圧アラーム(電池切れアラーム)が鳴ります。 OFF……………低電圧アラーム(電池切れアラーム)が鳴りません。 低電圧アラーム(電池切れアラーム)についてはP.41参照。

3 (完了)を押す





# 画面の表示を変更する

## 待受画面を設定する

お買い上げ時  
草原

待受画面に表示する画像を設定します。

### 1 ディスプレイ > 画面表示設定 > 待受画面

- OFF ..... 画像を表示しません。設定が終了します。
- カレンダー ..... カレンダーを表示します。背景に画像を表示する場合は、「背景画像あり」を選択し、を押します。「背景画像なし」を選択し、を押した場合は、設定が終了します。
- マイピクチャ ..... 静止画またはアニメーションを選択します。
- i モーション ..... i モーションを選択します。
- i アプリ待受画面 ..... i アプリを選択します。i アプリを選択し、を押します。設定が終了します。  
i アプリを選択したあとに変更するかどうかの確認画面が表示された場合は、「YES」を選択し、を押します。  
通信を許可するかどうかの確認画面が表示された場合は、「YES」または「NO」を選択し、を押します。

### 2 フォルダを選択 > 画像を選択 >





- 静止画のフォルダや一覧についてはP.335参照。
- i モーションのフォルダや一覧についてはP.355参照。



カレンダーを設定したときは

待受画面に当月のカレンダーが表示されます。簡単な操作で前後のカレンダーを確認したり、スケジュールの設定(P.402参照)ができるようになります。

祝日は「国民の祝日に関する法律(昭和23年法律178号)およびその年にすでに施行されている一部改正法に基づいて作成しています。また、春分の日、秋分の日の日付は前年の2月1日の官報で発表されるため異なる場合があります。(2005年1月現在)

前後の月のカレンダーを確認します

- ・待受画面でを押したあとにを押すと前月のカレンダーが、を押すと次の月のカレンダーが表示されます。
- ・待受画面に貼り付けアイコンがあるときは、を押すと前回使った貼り付けアイコンまたはカレンダーが選択されます。

でカレンダーを選択し、もう一度を押してからで前月の月、次の月のカレンダーを表示します。

続けてスケジュールの設定ができます

もう一度を押すと表示している月の「スケジュール」が設定できます。

アニメーションや「自作アニメ」を設定したときは

FOMA端末を開いたときにアニメーションで表示され、最初の1コマ目が待受画面として表示されます。

Flash画像を設定したときは

FOMA端末を開いたときに再生され、最初に操作したときの画面が待受画面として表示されます。

i モーションを設定したときは

FOMA端末を開いたときに再生され、最初の1コマ目が待受画面として表示されます。(P.359参照)



プリインストールの種類



<草原>



<植物>



<サンライト>



<パラメキア皇帝>

1



<街の風景>

2



<海のゆらぎ>

2

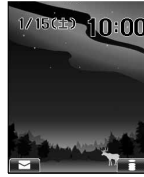

<オーロラ>

2



<Hello!>

1 © 1988, 2005 SQUARE ENIX CO., LTD. All Rights Reserved.

2 Flash画像

お知らせ

映像のないi モーションは待受画面に設定できません。また、画像によっては設定できないものもあります。「オート表示」を設定しているときは、オート表示の設定が優先となり、FOMA端末を開いたときに画像は表示されません。

Flash画像の音声は再生されません。

ウェイクアップ画面を設定する

お買い上げ時  
Hello!

電源を入れたときに表示する画像やメッセージを設定します。

1

Ⓜ ➤ 設定 ➤ ディスプレイ ➤ 画面表示設定 ➤ ウェイクアップ表示

OFF……………画像を表示しません。

メッセージ……………メッセージを入力し、Ⓞを押します。全角50文字まで、半角100文字まで入力できます。文字の入力方法についてはP.482参照。

マイピクチャ……………P.121手順2へ進みます。

i モーションは設定できません。



電話発着信時などの画面を設定する

お買い上げ時  
スタンダード

発着信、メール送受信、問い合わせ中に表示する画像を設定します。

1

Ⓜ ➤ 設定 ➤ ディスプレイ ➤ 画面表示設定

電話発信……………音声電話をかけているときに表示する画像を設定します。P.121手順2へ進みます。

電話着信……………音声電話がかかってきたときに表示する画像を設定します。

テレビ電話発信……………テレビ電話をかけているときに表示する画像を設定します。P.121手順2へ進みます。

テレビ電話着信……………テレビ電話がかかってきたときに表示する画像を設定します。

メール送信……………メールを送信しているときに表示する画像を設定します。P.121手順2へ進みます。

メール受信……………メールやメッセージ(R/F)を受信しているときに表示する画像を設定します。

問い合わせ……………「サービス問い合わせ」や「i モード問い合わせ」などをしているときに表示する画像を設定します。P.121手順2へ進みます。



## 2 着信画面・メール着信画面

「メール着信画面」を選択した場合は、P.121手順2へ進みます。

「着信音」を選択した場合は、P.111手順3へ進みます。

## 3 画像の種類を選択▶◎

マイビクチャ……………静止画またはアニメーションを選択します。

i モーション……………i モーションを選択します。

P.121手順2へ進みます。



### お知らせ

電話着信時の画面表示の優先順位は、「電話番号ごとの設定」「グループごとの設定」「電話帳画像着信設定」「画面表示設定」の順になります。

映像と音を含んだ i モーションを着信音(着 i モーション)に設定した場合、着信時には本機能よりも優先して着 i モーションが再生されます。ただし、音声のみの i モーション(歌手の歌声など映像のない i モーション)を設定した場合は、本機能で設定した画像が表示されます。

本機能の設定と「着信音選択」の組み合わせによっては、着信時にお買い上げ時の画像や着信音が表示 / 再生されることがあります。

手順2で(☑)(📞)を押すと、実際に表示 / 再生される内容を確認できます。

映像のない i モーションは本機能に設定できません。また、画像によっては設定できないものもあります。

Flash画像の音声は再生されません。

Flash画像は「問い合わせ」に設定できません。

i モーションは「電話着信」、「テレビ電話着信」にのみ設定できます。

## 省電力モードを設定する

お買い上げ時  
ON

ディスプレイの表示を消して電池の消費を減らす省電力モードを設定します。

### 1 (🔧)▶(📱)▶ディスプレイ▶画面表示設定▶省電力

ON ……待受画面表示時に何も操作をしないで一定時間経過すると表示が消え、FOMA端末を開いているときはコマンドナビゲーションボタンが約5秒間隔で点滅します。

OFF ……省電力モードには切り替わりません。

### お知らせ

ここでの設定は、「照明設定」の「待受画面省電力モード」と共通です。また、省電力モードに切り替わるまでの待ち時間は、「照明設定」の「待ち時間(分)」で設定します。(P.127参照)

通話中・データ通信中・充電中は、省電力モードには切り替わりません。

省電力モードになると、プライベートウィンドウの表示も消えます。(▲)または(▼)を押すと、再びプライベートウィンドウが表示されます。

以下の場合には省電力モードは解除されます。

- ・ ボタンを押したとき
- ・ 電話がかかってきたとき
- ・ メールやメッセージ(R/F)を受信したとき
- ・ アラーム音(アラーム、スケジュール、ToDo、電池切れなど)が鳴ったとき
- ・ i アプリが自動起動したとき
- ・ FOMA端末を開け閉めしたとき

## 電話帳に登録した画像を着信中に表示する

お買い上げ時  
ON

相手が通知してきた発信者番号と電話帳に登録した電話番号が同じである場合、電話帳に登録してある画像を表示します。

1

  **着信 ▶ 電話帳画像着信設定**

ON …… 電話がかかってきたときに電話帳に登録した画像を表示します。

OFF …… 電話がかかってきたときに電話帳に登録した画像を表示しません。

### お知らせ

電話着信時の画面表示の優先順位は、「電話番号ごとの設定」「グループごとの設定」「電話帳画像着信設定」「画面表示設定」の順になります。

「シークレットモード」「シークレット専用モード」で登録した電話帳については、着信時にシークレットモードおよびシークレット専用モードにしても画像の表示はされません。

## 電話番号ごとに設定する

FOMA端末(本体)に登録した電話番号ごとに着信時の画像を設定します。

1

電話帳詳細画面 ▶  (機能) ▶ 電話帳便利機能 ▶ 着信イメージ

P.123手順3へ進みます。

「着信イメージ」に「」マークが付きます。

電話帳の検索方法についてはP.99参照。

電話番号の着信イメージを解除するには、同様の操作を行います。

### お知らせ

「シークレットモード」「シークレット専用モード」で登録した電話帳やFOMAカードの電話帳には設定できません。「電話帳便利機能」の「着信イメージ」の設定は相手が発信者番号を通知してこないときは無効になりますのでご注意ください。「番号通知お願いサービス」を設定しておくことをおすすめします。

設定した電話番号を変更すると、本機能は解除されますのでご注意ください。

設定した着信イメージを変更するときは、現在の設定を解除してから行います。

「電話帳便利機能」で電話帳のどの電話番号が設定されているかを確認したり設定を解除することができます。



## グループごとに設定する

 2のABC 6のMNO

FOMA端末(本体)の電話帳に登録されているグループごとに着信時の画像を設定します。

電話番号ごとに着信イメージが設定されている場合は、そちらの設定が優先されます。

1

  **グループ設定 ▶ グループを選択 ▶  (機能) ▶ グループ便利機能 ▶ 着信イメージ**

P.123手順3へ進みます。

「着信イメージ」に「」マークが付きます。

グループの着信イメージを解除するには、同様の操作を行います。

### お知らせ

「グループ00」やFOMAカードのグループには設定できません。

「グループ便利機能」の「着信イメージ」の設定は相手が発信者番号を通知してこないときは無効になりますのでご注意ください。「番号通知お願いサービス」を設定しておくことをおすすめします。

設定した着信イメージを変更するときは、現在の設定を解除してから行います。

複数のグループに同じ電話番号が登録されているときは、行検索の検索順で先に呼び出される電話番号のグループに設定されている着信イメージが優先されます。

シークレットデータと通常の電話帳が混在して登録されているグループや、シークレットデータのみが登録されているグループにも本機能を設定できますが、シークレットデータからの着信では設定は無効になります。

「電話帳便利機能」でどのグループが設定されているかを確認したり設定を解除することができます。

## プライベートウィンドウの表示を設定する

プライベートウィンドウの明るさや、待受中、着信中などの表示を設定します。

お買い上げ時



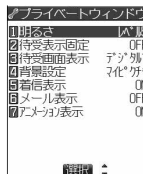

プライベートウィンドウ……ON  
 明るさ……………レベル5  
 待受表示固定……………OFF  
 待受画面表示……………デジタル時計1  
 (ピクト表示ON)  
 背景設定……………ホワイト  
 着信表示……………ON(画像+着信番号)  
 メール表示……………OFF  
 アニメーション表示……………ON(バックライトOFF)

### 1 ディスプレイ ▶ プライベートウィンドウ

- ON……プライベートウィンドウに情報を表示します。
- OFF……プライベートウィンドウに情報を表示しません。設定が終了します。



### 2 以下の操作を行う

項目	内容
明るさ	レベル1～9で調節します。 ▶  で明るさを調節 ▶ 
待受表示固定	ON……………「待受画面表示」、「背景設定」で設定した表示に固定します。「着信表示」、「メール表示」、「アニメーション表示」は設定できません。 OFF……………「着信表示」、「メール表示」、「アニメーション表示」で設定した情報などを表示します。(P.126参照)
待受画面表示	デジタル時計1 ……デジタル時計1を表示します。 デジタル時計2 ……デジタル時計2を表示します。 OFF……………時計を表示しません。 ▶ ON・OFF ON……………アイコンを表示します。(P.24参照) OFF……………アイコンを表示しません。
背景設定	マイピクチャ ……画像を表示します。 OFF ……画像を表示しません。「背景設定」の設定が終了します。 ▶ フォルダを選択 ▶  静止画またはアニメーションを選択 ▶  画像サイズがVGA(640×480)を超える画像は選択できません。 96×64ドットより大きい画像は、96×64ドットに切り出されて表示されます。 静止画のフォルダや一覧についてはP.335参照。



項目	内容
着信表示	<p>ON……………着信中に電話をかけてきた相手の電話番号などを表示します。(P.27参照)</p> <p>OFF……………着信中に電話をかけてきた相手の電話番号などを表示しません。「着信表示」の設定が終了します。</p> <p>▶表示する項目を選択▶</p> <p>画像+着信番号…画像と電話番号(電話帳に登録されている場合は名前)を表示します。</p> <p>画像のみ……………画像を表示します。</p> <p>着信番号のみ…電話番号(電話帳に登録されている場合は名前)を表示します。</p>
メール表示	<p>ON……………メールの受信日時、送信元、題名を表示します。(P.27参照)</p> <p>OFF……………メールの受信日時、送信元、題名を表示しません。</p>
アニメーション表示	<p>ON……………通信中にアニメーションを表示します。</p> <p>OFF……………通信中にアニメーションを表示しません。「アニメーション表示」の設定が終了します。</p> <p>▶ON・OFF</p> <p>ON……………通信中のアニメーション表示のときにバックライトを点灯します。</p> <p>OFF……………通信中のアニメーション表示のときにバックライトを点灯しません。</p>

#### 「待受画面表示」の時計の種類



<デジタル時計1>



<デジタル時計2>

#### 「背景設定」のプリインストールの種類



<ホワイト>



<グリーン>



<シルバー>

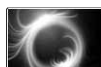

<ブラック>

#### お知らせ

「待受画面表示」を「デジタル時計1」または「デジタル時計2」に設定した場合は、「時計表示設定」で設定した表示になります。

「プライベートウィンドウ」を「OFF」に設定すると、バックライトは点灯しません。

「プライベートウィンドウ」を「OFF」に設定していても、ソフトウェア更新の表示はプライベートウィンドウに表示されません。

「メール表示」を「ON」に設定していても、セキュリティが設定されているBOX・フォルダ内のメールの受信日時、送信元、題名は表示されません。

他の機能が動作中は、設定できません。

## <オート表示>

# FOMA端末を開くだけで電話番号を表示する

待受画面表示中に閉じたFOMA端末を開くと、指定した電話帳の電話番号を表示します。  
Ⓜ( ) ( )を押すだけで、その電話番号に電話(テレビ電話)をかけることができます。

## オート表示を設定する

4 min 7 sec

お買い上げ時  
OFF

### 1 Ⓜ( ) ( ) ➡ ディスプレイ ➡ オート表示

ON …… FOMA端末を開くと指定した電話番号が表示されます。  
OFF …… オート表示しません。

### お知らせ

各機能の操作中や文字などの入力中にFOMA端末を閉じて開いたとき、通話中、PIMロック中、オールロック中、シークレット専用モード中はオート表示はされません。  
オート表示中に ( )、 ( )、 ( )を押すと待受画面に戻ります。( )を押すと、メールメニューが表示されます。  
( )を押すと、iモードメニューが表示されます。

## オート表示する電話番号を指定 / 変更する

### 1 電話帳詳細画面 ➡ ( ) (機能) ➡ オート表示

オート表示が指定されると、電話帳の機能メニューの「オート表示」に「」マークが付きます。

電話帳の検索方法についてはP.99参照。

オート表示に指定した電話番号を解除するには、同様の操作を行います。

すでに別の電話番号をオート表示に指定しているときは、変更を確認する画面が表示されます。「YES」を選択し、( )を押すと指定を変更することができます。

中止する場合は「NO」を選択し、( )を押します。

### お知らせ

オート表示に指定できる電話番号は1件のみです。また、FOMAカードの電話帳に登録された電話番号を指定することはできません。

「指定発信制限」と同時に「オート表示」を利用するには、「オート表示」に指定した電話番号に「指定発信制限」を設定してください。「指定発信制限」が設定されていない電話番号はオート表示されません。

「シークレットモード」、「シークレット専用モード」で登録された電話番号を指定することはできません。

## <照明設定>

7 sec 0 sec

# ディスプレイとボタンの照明を設定する

## 通常時

お買い上げ時

### 1 Ⓜ( ) ( ) ➡ ディスプレイ ➡ 照明設定 ➡ 通常時

ON …… 通常時にバックライトが点灯します。

FOMA端末を閉じているときに着信などがあった場合は、プライベートウィンドウのバックライトが点灯します。

OFF …… 通常時にバックライトが点灯しません。

通常時 …… ON  
待受画面省電力モード …… ON  
待ち時間 …… 5分

### 2 ON・OFF

ON …… 待受画面省電力モードを設定します。

OFF …… 待受画面省電力モードを設定しません。設定が終了します。

ここでの設定は、「画面表示設定」の「省電力」と共通です。(P.123参照)

### 3 待ち時間(分)を入力

「02」～「20」の2桁を入力します。

省電力モードに切り替わるまでの待ち時間を変更しない場合は、入力せずに( )を押します。

## 充電時

お買い上げ時  
標準

### 1 ディスプレイ ▶ 照明設定 ▶ 充電時

標準……………通常時にバックライトが点灯するときと同じ設定で充電中も点灯します。  
常時点灯……………充電中にバックライトを常時点灯します。

## 範囲

お買い上げ時  
液晶 + ボタン

### 1 ディスプレイ ▶ 照明設定 ▶ 範囲

液晶 + ボタン……………液晶(ディスプレイ、プライベートウィンドウ)とボタンの両方のバックライトが点灯します。  
液晶……………液晶(ディスプレイ、プライベートウィンドウ)のバックライトのみが点灯します。

## 明るさ

お買い上げ時  
レベル2

### 1 ディスプレイ ▶ 照明設定 ▶ 明るさ

レベル3……………明るい  
レベル2……………標準  
レベル1……………暗い

ここでの設定は、ディスプレイのバックライトにのみ有効です。

バックライトのON/OFFをワンタッチで切り替えるには

 を1秒以上押すたびにON/OFFが切り替わります。

「充電時」、「範囲」、「明るさ」の設定は変わりません。

「通常時」を「OFF」に設定したときは待受画面に「」が表示されます。

### お知らせ



「通常時」を「ON」に設定したときは、着信中は点灯したままとなり、電源を入れたときやボタン操作を行ったとき、FOMA端末を開閉したときなどにバックライトを約15秒間点灯します。カメラ起動中、動画/i モーション再生中は常時点灯します。「OFF」に設定すると、バックライトは点灯しません。ただし、動画撮影中は「通常時」の設定にかかわらず、常時点灯します。

テレビ電話中の画面の照明設定についてはP.84参照。

ACアダプタ(別売)などの外部電源から電源を供給されているときは、通常時のバックライトのON/OFF設定にかかわらず、充電時の設定になります。

i モードメールやメッセージ(R/F)の本文を表示させたときは、本文の長さにより点灯時間が異なります。

## <配色パターン>

### 画面の色の組み合わせを設定する

お買い上げ時  
スタンダード

文字や背景など、画面の配色を設定します。

### 1 ディスプレイ ▶ 配色パターン ▶ 配色パターンを選択 ▶

「スタンダード」「カジュアル」「サイレント」「フローラル」「ミッドナイト」から選択します。

選択中は、確認のため選択している配色パターンで画面が表示されます。

### お知らせ

他の機能が動作中は、設定できません。

複数の色で表示されているアイコンや画像、i モード対応のインターネットホームページ(サイト)の色は変わりません。

# メニュー画面の表示を設定する

## ガイダンス表示

お買い上げ時  
ON

メインメニューやショートカットメニューのガイダンス表示を設定します。

### 1 [メニュー] [設定] ▶ ディスプレイ ▶ メニュー画面設定 ▶ ガイダンス表示

- ON …… アイコンのガイダンスを表示します。
- OFF …… アイコンのガイダンスを表示しません。



ON



OFF

## メニュー表示

お買い上げ時  
詳細表示

「設定」のメニュー小項目(機能)の表示を設定します。

### 1 [メニュー] [設定] ▶ ディスプレイ ▶ メニュー画面設定 ▶ メニュー表示

- 詳細表示 …… メニュー小項目に詳細を表示します。
- 一覧表示 …… メニュー小項目を一覧で表示します。

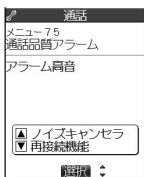

詳細表示

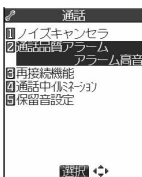

一覧表示

### お知らせ

「プライベートメニュー」は、本機能の設定にかかわらず常に「一覧表示」になります。

## メニューアイコン設定

お買い上げ時  
パターン1

メインメニューに表示されるアイコンや背景の画像を変更します。

### 1 [メニュー] [設定] ▶ ディスプレイ ▶ メニュー画面設定 ▶ メニューアイコン設定

- パターン1 …… パターン1に設定します。設定が終了します。
- パターン2 …… パターン2に設定します。設定が終了します。
- カスタマイズ …… メニューアイコンや背景の画像をそれぞれ選択します。



パターン1



パターン2

## 2 変更したいメニューアイコンまたは背景を選択 ▶ ◎

### ▶ フォルダを選択 ▶ ◎ ▶ 画像を選択 ▶ ◎

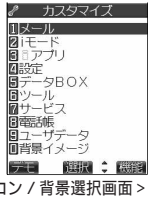

手順2を繰り返してメニューアイコンまたは背景の画像を設定します。

メニューアイコンまたは背景選択中に (閉じる) を押すと、現在設定されている画像を確認できます。

「背景イメージ」のデモを確認中に (グループ) を押すとグループを表す枠の色を設定できます。

色を選択し、 を押します。 (切替) を押すと16色と256色を切り替えます。<アイコン / 背景選択画面> 静止画のフォルダや一覧についてはP.335参照。

#### お知らせ

「ジャケットコーディネーター」を使用すると、様々な素材データを一括でダウンロードできます。詳しくは、「別冊 内蔵 i アプリガイド」をご覧ください。

カスタマイズで設定できる画像は、画像サイズがVGA(640×480)以下で最大100KバイトまでのJPEG画像、GIF画像です。ただし、背景にアニメーションGIFは設定できません。

PIMロック中はカスタマイズに設定できません。また、カスタマイズに設定中にPIMロックを設定するとパターン1の画像が表示されます。

カスタマイズで設定した画像を削除した場合は、パターン1の画像が表示されます。

パターン2やカスタマイズに設定すると、「バイリンガル」の設定を切り替えても、メインメニューの表示は切り替わりません。

## アイコン / 背景選択画面の機能メニュー

### 1 アイコン / 背景選択画面 ▶ (機能) ▶ 以下の操作を行う

機能メニュー	内容
1件リセット	「パターン1」と同じ画像(お買い上げ時)に戻します。 ▶ YES 中止する場合は「NO」を選択し、 を押します。
全件リセット	メニューアイコンと背景をすべて「パターン1」と同じ画像(お買い上げ時)に戻します。 ▶ YES 中止する場合は「NO」を選択し、 を押します。

## < 着信イルミネーション >



### 着信中の着信 / 充電ランプの点滅を設定する

着信 / 充電ランプの点滅する色を着信の種類、電話帳の電話番号やメールアドレス、グループごとに設定します。

お買い上げ時	
電話	色5
テレビ電話	色5
メール	色1
チャットメール	色3
メッセージリクエスト	色1
メッセージフリー	色1

## 着信イルミネーション選択

### 1 ▶ 着信 ▶ 着信イルミネーション ▶ 着信イルミネーション選択

電話……………音声電話がかかってきたときの着信イルミネーションを設定します。

テレビ電話……………テレビ電話がかかってきたときの着信イルミネーションを設定します。

メール……………iモードメール、ショートメッセージ(SMS)を受信したときの着信イルミネーションを設定します。

チャットメール……………チャットメールを受信したときの着信イルミネーションを設定します。

メッセージリクエスト……………メッセージR(リクエスト)を受信したときの着信イルミネーションを設定します。

メッセージフリー……………メッセージF(フリー)を受信したときの着信イルミネーションを設定します。



## 2 色を選択▶◎

色1～色12……………それぞれの色で点滅します。  
グラデーション ……色1～色12が順番に点滅します。  
選択中は、確認のため着信/充電ランプが点灯します。

### お知らせ

着信イルミネーションの優先順位は、「電話番号やメールアドレスごとの設定」「グループごとの設定」「着信イルミネーション選択」の順になります。  
異なる種類のiモードメール・ショートメッセージ(SMS)、チャットメール、メッセージ(R/F)を同時に受信した場合の着信イルミネーションの優先順位は、「チャットメール」「iモードメール・ショートメッセージ(SMS)」「メッセージリクエスト」「メッセージフリー」の順になります。同じ種類のメールを同時に受信した場合は、最後に受信したメールに対応した着信イルミネーションが点滅します。  
コマンドナビゲーションボタンの点滅色は設定できません。

## 電話番号やメールアドレスごとに設定する

FOMA端末(本体)の電話帳に登録した電話番号やメールアドレスごとに着信イルミネーションを設定します。

### 1 電話帳詳細画面▶(機能設定)▶電話帳便利機能

着信イルミネーション …… 設定した電話番号から音声電話、テレビ電話がかかってきたときの着信イルミネーションを設定します。  
メールイルミネーション …… 設定したメールアドレスからiモードメール、設定した電話番号からショートメッセージ(SMS)を受信したときの着信イルミネーションを設定します。  
本ページ手順2へ進みます。  
設定された項目に「」マークが付きます。  
電話帳の検索方法についてはP.99参照。  
詳細画面で◎を押して電話帳便利機能を設定する電話番号またはメールアドレスを表示させます。  
電話番号やメールアドレスの着信イルミネーションを解除するには、同様の操作を行います。

### お知らせ

「シークレットモード」、「シークレット専用モード」で登録した電話帳やFOMAカードの電話帳には設定できません。「電話帳便利機能」の「着信イルミネーション」の設定は相手が発信者番号を通知してこないときは無効になりますのでご注意ください。「番号通知お願いサービス」を設定しておくことをおすすめします。  
設定した電話番号やメールアドレスを変更すると、本機能は解除されますのでご注意ください。  
設定した着信イルミネーションを変更するときは、現在の設定を解除してから行います。  
送信元が「電話番号@docomo.ne.jp」のiモードメールを受信したときは、電話帳の電話番号に設定したメールイルミネーションでお知らせします。  
「電話帳便利機能」で電話帳のどの電話番号やメールアドレスが設定されているかを確認したり設定を解除することができます。

## グループごとに設定する



FOMA端末(本体)の電話帳に登録されているグループごとに着信イルミネーションを設定します。電話番号やメールアドレスごとに着信イルミネーションが設定されている場合は、そちらの設定が優先されます。

### 1 (電話帳)▶グループ設定▶グループを選択▶(機能設定)▶グループ便利機能

着信イルミネーション …… 音声電話、テレビ電話がかかってきたときの着信イルミネーションを設定します。  
メールイルミネーション …… iモードメール、ショートメッセージ(SMS)を受信したときの着信イルミネーションを設定します。  
本ページ手順2へ進みます。  
設定された項目に「」マークが付きます。  
グループの着信イルミネーションを解除するには、同様の操作を行います。

## お知らせ

「グループ00」やFOMAカードのグループには設定できません。

「グループ便利機能」の「着信イルミネーション」の設定は相手が発信者番号を通知してこないときは無効になりますのでご注意ください。「番号通知お願いサービス」を設定しておくことをおすすめします。

設定した着信イルミネーションを変更するときは、現在の設定を解除してから行います。

複数のグループに同じ電話番号やメールアドレスが登録されているときは、行検索の検索順で先に呼び出される電話番号やメールアドレスのグループに設定されている着信イルミネーションが優先されます。

シークレットデータと通常の電話帳が混在して登録されているグループや、シークレットデータのみが登録されているグループにも本機能を設定できますが、シークレットデータからの着信では設定は無効になります。

「電話帳便利機能」でどのグループが設定されているかを確認したり設定を解除することができます。

## パターン設定

お買い上げ時  
固定パターン

着信イルミネーションとコマンドナビゲーションボタンの点滅パターンを設定します。

### 1 着信 ▶ 着信イルミネーション ▶ パターン設定

固定パターン ……約0.5秒間点灯 約0.5秒間消灯の繰り返しで点滅します。

メロディ連動 ……着信音に合わせて点滅します。

## お知らせ

「着信音選択」で「着信音1」～「着信音3」に設定している場合は、「固定パターン」に設定しても、「メロディ連動」で点滅します。

「メロディ連動」に設定していても、着信音にメロディ連動対応の点滅パターンが登録されていない場合は「固定パターン」で点滅します。

「着信音選択」でi モーションを着信音に設定している場合は、「固定パターン」で点滅します。

## カラー名編集

### 1 着信 ▶ 着信イルミネーション ▶ カラー設定 ▶ カラー名編集 ▶ 色を選択 ▶

「グラデーション」は選択できません。

### 2 名前を入力 ▶

全角10文字まで、半角20文字まで入力できます。

文字の入力方法についてはP.482参照。

## カラー調節

### 1 着信 ▶ 着信イルミネーション ▶ カラー設定 ▶ カラー調節 ▶ 色を選択 ▶

「グラデーション」は選択できません。

### 2 でカラーを調節 ▶



 で色を選択し、 で色調を変更します。



## 通話中の着信 / 充電ランプの点滅を設定する

お買い上げ時  
OFF

1

  通話 ▶ 通話中イルミネーション

- OFF……………点滅しません。
  - 色1～7……………1色で点滅します。
  - グラデーション1～3……………グラデーションパターンで点滅します。
- 選択中は、確認のため着信 / 充電ランプが点滅します。

### お知らせ

「伝言メモ」の録音中、応答メッセージ再生中、応答保留中なども通話中と同じパターンで着信 / 充電ランプが点滅します。

## < 確認機能設定 >

## 不在着信や新着メールを音と着信 / 充電ランプで確認する

お買い上げ時  
電子音

不在着信・新着メール・新着チャットメール・伝言メモ・留守番電話があるかないかを、FOMA端末を閉じたまま  を押して確認します。

1

  着信 ▶ 確認機能設定

- 電子音 <sup>1</sup>……………不在着信や新着メール、新着チャットメールがあるかないかを電子音と着信 / 充電ランプの点滅でお知らせします。
- ボイス <sup>2</sup>……………「新着チャットメールあり」、「新着メールあり」、「不在着信あり」、「伝言メモあり」、「留守番電話あり」の順に声と着信 / 充電ランプの点滅でお知らせします。
- OFF……………確認の機能をOFFにします。

1 「バイリンガル」を「English」に設定している場合は「ON」と表示されます。

2 「バイリンガル」を「English」に設定している場合は設定できません。

FOMA端末を閉じた状態で  を押すと

不在着信や新着メール、新着チャットメールがあるとき

(待受画面に「不在着信あり」、「新着メールあり」または「新着チャットメールあり」のアイコンのいずれかが表示されているとき)

「確認機能設定」を「電子音」に設定していると、「ビビ、ビビ」という音が鳴り、着信 / 充電ランプが約5秒間点灯します。

「確認機能設定」を「ボイス」に設定していると、「ビビ」という音が鳴り「新着メールあり」、「不在着信あり」などと声でお知らせし、着信 / 充電ランプが約5秒間点灯します。

声でのお知らせが終了するまでに  を再度押すと、お知らせを停止できます。

不在着信や新着メール、新着チャットメールがないとき

「確認機能設定」を「電子音」に設定していると、「ビビビ」という音が鳴り、着信 / 充電ランプが約5秒間点滅します。

「確認機能設定」を「ボイス」に設定していると、「ビビビ」という音が鳴り、着信 / 充電ランプが約5秒間点滅します。声でお知らせはしません。

## お知らせ

本機能を利用するには、「サイドボタン操作」が「閉じた時有効」に設定されている必要があります。

i モードセンターに蓄積されている新着メールを本機能で確認することはできません。

不在着信があるときは、「着信イルミネーション」の「電話」で設定されている色で着信 / 充電ランプが点灯します。新着メールがあるときは、「着信イルミネーション」の「メール」で設定されている色で着信 / 充電ランプが点灯します。

新着チャットメールがあるときは、「着信イルミネーション」の「チャットメール」で設定されている色で着信 / 充電ランプが点灯します。不在着信と新着メール、新着チャットメールがあるときは、それぞれの色が交互に点灯します。また、すべてなかったときは「色12」で着信 / 充電ランプが点滅します。

お知らせ中にFOMA端末を開くとお知らせを停止します。

FOMA端末を開いた状態では確認できません。開いた状態で  を押すと伝言メモ、音声メモを再生します。

(P.72参照)

「オールロック」/「PIMロック」を設定中は確認できません。

確認音は「着信音量」の「電話」で設定した音量で鳴ります。

「バイブレータ」の「電話」を「OFF」以外に設定しているときは、不在着信・新着メール、新着チャットメールともに着信 / 充電ランプと振動でお知らせします。

マナーモード設定中は、音が鳴らず、振動でお知らせします。ただし、「オリジナルマナー」で「電話着信音量」を「消去」以外に設定しているときは音が鳴り、「バイブレータ」を「OFF」に設定しているときは振動しません。

振動でのお知らせは次のようになります。

- ・不在着信または新着メール、新着チャットメールがあるとき約1秒間振動
- ・不在着信も新着メール、新着チャットメールもないとき約0.2秒間振動

## <デスクトップ>

### デスクトップのアイコンを利用する

お買い上げ時  
なし

かかってきた電話に出られなかったとき(不在着信)や新着メールがあったときなど、待受画面にアイコンでお知らせします。(お知らせアイコン)



また、よく使う電話番号やメールアドレスなどをアイコンとして貼り付けることができます。(貼り付けアイコン)

### デスクトップにアイコンを貼り付ける

電話番号やメールアドレスなどを「貼り付けアイコン」として合計15件まで貼り付けることができます。

画面・操作	貼り付けられる項目
リダイヤル表示中・発信履歴表示中・着信履歴表示中	電話番号
電話帳(詳細画面)表示中	電話番号・メールアドレス
サイト表示中・Bookmark一覧画面・URL入力履歴	URL
送受信メール詳細画面・送受信アドレス一覧画面・送受信アドレス詳細画面	送信元・宛先
ソフット一覧画面	i アプリ
静止画再生中・静止画一覧画面	ピクチャ
動画一時停止中・動画再生終了時・動画一覧画面	i モーション
キャラ電一覧画面・キャラ電表示画面	キャラ電
メロディー一覧画面	メロディ
カメラメニュー表示中	カメラメニュー
バーコードリーダー選択画面	バーコードリーダー
テキストリーダー選択画面	テキストリーダー
赤外線受信選択画面	赤外線受信
ToDo表示中	ToDo
プライベートメニュー一覧画面	プライベートメニュー

# 1 貼り付けたい項目の画面▶▶デスクトップ貼付

送信元(同報先)や宛先が複数あるときは、で貼り付けたいメールアドレスや電話番号を選択し、を押します。

# 2 YES

中止する場合は「NO」を選択し、を押します。

## お知らせ

サイトによっては、URLをデスクトップ貼付できないことがあります。

URLのタイトルは、全角16文字まで、半角32文字まで登録されます。タイトルの文字数がそれ以上あるときは、超えた部分が削除されます。タイトルがないときは、「http://」または「https://」を除いたURLが表示されます。

半角256文字を超えるURL、メール本文中の電話番号やメールアドレス、再生制限付きのiモーション、miniSDメモリーカード内のファイル、バーコードリーダーで読み取ったデータ、テキストリーダーで読み取った文字、ToDoの内容はデスクトップ貼付できません。

## デスクトップのアイコンからそれぞれの機能に進む

# 1 待受画面▶

前回操作したときに選択したアイコンが、あらかじめ選択されています。



# 2 でアイコンを選択▶

「貼り付けアイコン」は5件まで表示されます。  
6件以上ある場合は「◀」「▶」が表示されます。











不在着信のアイコンを選択した場合

## お知らせ

























「お知らせアイコン」はそれぞれの機能を実行すると削除されます。すべての「お知らせアイコン」を削除するにはを1秒以上押ししてください。

「お知らせアイコン」を削除しても「貼り付けアイコン」は削除されません。

## お知らせアイコン

アイコン	説明	選択したときの動作
 不在	かかってきた電話に出られなかった場合	不在着信履歴の画面が表示されます。( P.63参照 )
 伝言	伝言メモが録音された場合	メモの再生 / 消去の画面が表示されます。( P.71参照 )
 メール	新着の i モードメールやショートメッセージ( SMS )がある場合	受信メール一覧画面が表示されます。( P.268参照 )
 チャット	新規のチャットメールがある場合	チャットメールが起動します。( P.300参照 )
 ソフト	i アプリの自動起動ができなかった場合	i アプリの自動起動情報画面が表示されます。( P.326参照 )
 エラー	i アプリ待受画面でセキュリティエラーが発生した場合	セキュリティエラー履歴が表示されます。( P.319参照 )
 アラーム	アラーム通知ができなかった場合	通知できなかったアラームの内容が表示されます。( P.402参照 )
 留守録	留守番電話サービスセンターに伝言メッセージが録音された場合	留守番電話の画面が表示されます。( P.426参照 )
 更新	ソフトウェア更新を行った場合	端末暗証番号入力後、更新完了画面または完了しなかった理由が表示されます。( P.537参照 )

## 貼り付けアイコン

アイコン	説明	選択したときの動作
 ~ 	電話番号を貼り付けた場合	電話番号が入力された状態でダイヤル発信の画面が表示されます。( P.48、75参照 )
 ~ 	サイトの URL を貼り付けた場合	サイトが表示されます。( P.197参照 )
 ~ 	i モードメールの送信元や宛先を貼り付けた場合	宛先が入力された状態で i モードメールの作成画面が表示されます。( P.239参照 )
 ~ 	ショートメッセージ( SMS )の送信元や宛先を貼り付けた場合	宛先が入力された状態でショートメッセージ( SMS )の作成画面が表示されます。( P.306参照 )
 ~ 	i アプリを貼り付けた場合	i アプリが起動します。( P.318参照 )
 ~ 	ピクチャを貼り付けた場合	ピクチャビューアで表示されます。( P.334参照 )
 ~ 	i モーションを貼り付けた場合	i モーションプレーヤーで再生されます。( P.354参照 )
 ~ 	キャラ電を貼り付けた場合	キャラ電プレーヤーで再生されます。( P.368参照 )
 ~ 	メロディを貼り付けた場合	メロディプレーヤーで再生されます。( P.372参照 )
	カメラメニューを貼り付けた場合	カメラメニューが表示されます。( P.162、163、168参照 )
	バーコードリーダー機能を貼り付けた場合	バーコードリーダーの画面が表示されます。( P.178参照 )
	テキストリーダー機能を貼り付けた場合	テキストリーダーの画面が表示されます。( P.183参照 )
	赤外線受信機能を貼り付けた場合	赤外線受信の画面が表示されます。( P.389、391参照 )
	ToDo機能を貼り付けた場合	ToDoの画面が表示されます。( P.410参照 )
	プライベートメニューを貼り付けた場合	プライベートメニューの画面が表示されます。( P.412参照 )

登録元のデータが削除されたり上書き登録された場合は、貼り付けアイコンは無効になります。

## 貼り付けアイコンの詳細を確認する

6 16MP 3 DEF



### 1 ディスプレイ デスクトップ

デスクトップに貼り付けられている貼り付けアイコンの一覧が表示されます。  
「貼り付けアイコン」が1件もない場合は、何も表示されません。



<貼り付けアイコン一覧画面>



### 2 詳細を表示するアイコンを選択

URLが長い場合は  で画面をスクロールして確認できます。  
確認が終われば  を押します。

## 貼り付けアイコン一覧画面の機能メニュー

### 1 貼り付けアイコン一覧画面 (機能メニュー) 以下の操作を行う

待受画面で貼り付けアイコンを選択しているときに  (機能メニュー) を押しても機能メニューが表示されます。

機能メニュー	内容
タイトル編集	<p>▶タイトルを入力 </p> <p>全角16文字まで、半角32文字まで入力できます。ただし、アイコンを選択したときに表示されるタイトルは、入力したタイトルの先頭から全角11文字まで、半角22文字までです。</p> <p>文字の入力方法についてはP.482参照。</p>
1件削除	<p>▶YES</p> <p>中止する場合は「NO」を選択し、  を押します。</p>
全削除	<p>▶YES</p> <p>中止する場合は「NO」を選択し、  を押します。</p>

### お知らせ

< 1件削除 > < 全削除 >

「貼り付けアイコン」を削除しても、「お知らせアイコン」は削除されません。

## 文字(フォント)の設定を変更する

### 文字パターン

お買い上げ時  
フォント1

文字のフォント(書体)を切り替えます。

#### 1 ディスプレイ ▶ フォント設定 ▶ 文字パターン

フォント1……………ゴシック体風のフォントにします。  
フォント2……………ポップ体風(丸文字)のフォントにします。

### 太さ

お買い上げ時  
中太字

#### 1 ディスプレイ ▶ フォント設定 ▶ 太さ

細字 ……文字を細くします。  
中太字 ……標準の太さ  
太字 ……文字を太くします。

#### お知らせ

フォント2に切り替わるのは、英字(全角、半角)、数字(全角、半角)、ひらがな、カタカナ(全角、半角)、ギリシャ文字、ロシア文字、記述記号、学術記号だけです。漢字など他の文字はすべてフォント1で表示されます。また、電話番号入力や時計表示などの文字も切り替わりません。  
他の機能が動作中は、変更できません。

## 時計の表示を設定する

### 表示方法

お買い上げ時  
日本語



待受画面の時計表示を日本語表示 / 英語表示に切り替えます。

#### 1 時計 ▶ 時計表示設定 ▶ 表示方法

日本語 <sup>1</sup>……………曜日を日本語(日~土)で表示します。  
英語 <sup>2</sup>……………曜日を英語(Sun~Sat)で表示します。  
OFF……………時計を表示しません。

- 1 「バイリンガル」を「English」に設定している場合は設定できません。
- 2 「バイリンガル」を「English」に設定している場合は「ON」と表示されます。



1   時計 ▶ 時計表示設定 ▶ 表示サイズ

大きく表示 ……時計を大きいサイズで表示します。

小さく表示 ……時計を小さいサイズで表示します。



大きく表示



小さく表示

## お知らせ

ここでの設定は、プライベートウィンドウの時計表示にも反映されます。

## &lt;バイリンガル&gt;

 1  5 

## 画面を英語表示に切り替える

お買い上げ時

Japanese

1   ディスプレイ ▶ バイリンガル

Japanese ……日本語表示にします。

English ……英語表示にします。

## お知らせ

他の機能が動作中は、変更できません。

FOMAカードを挿入している場合、「バイリンガル」の設定はFOMAカードに記憶されます。

「バイリンガル」の設定が「English」のときは、「時計表示設定」の「表示方法」の選択肢が「ON」または「OFF」の2項目になります。

「バイリンガル」の設定が「English」のときは、「確認機能設定」の選択肢が「ON」または「OFF」の2項目になります。



# あんしん設定

## 暗証番号について

暗証番号について	142
端末暗証番号を変更する	< 端末暗証番号変更 > 143
PINコードを設定する	< PIN設定 > 144
PINロックを解除する	145

## 携帯電話の操作や機能を制限する

他の人が使用できないようにする	< オールロック > 146
遠隔操作でオールロックをかける	< 遠隔オールロック > 147
セルフモードを利用する	< セルフモード > 148
個人情報に関する機能を操作できないようにする	< PIMロック > 149
ダイヤルボタンを押して電話をかけられないようにする	< ダイヤル発信制限 > 149
サイドボタンの誤動作を防止する	< サイドボタン操作 > 150

## 発着信や送受信を制限する

リダイヤル/着信履歴を表示できないようにする	< 履歴表示設定 > 150
知られたくない電話帳やスケジュールを守る	< シークレットモード > < シークレット専用モード > 151
送受信メールBOX内のメールを無断で表示できないようにする	< メールセキュリティ設定 > 152
電話帳に指定機能を設定する	< 電話帳指定設定 > 152
電話番号が通知されない着信があったときの動作を設定する	< 非通知着信設定 > 154
呼出動作をすぐに開始しないようにする	< 呼出時間表示設定 > 155
電話帳に登録されていない番号からの着信を拒否する	< 登録外着信拒否 > 155

## その他の「あんしん設定」について

その他の「あんしん設定」について	156
------------------	-----

## 暗証番号について

FOMA端末には、便利にお使いいただくための各種機能に、暗証番号の必要なものがあります。各種端末操作の端末暗証番号の他ネットワークサービスでお使いになるネットワーク暗証番号、iモードパスワードなどがあります。用途ごとに上手に使い分けて、FOMA端末を活用してください。

### 端末暗証番号

端末暗証番号は、お買い上げ時は「0000」に設定されていますが、お客様のお好みで自由に番号を変更できます。

端末暗証番号を万一お忘れになったときは、FOMA端末、ご利用中のFOMAカード、およびご契約されたご本人であるかどうかを確認できるもの(運転免許証など)を、ドコモショップなど窓口までご持参いただくことが必要になりますのでご注意ください。

契約者ご本人が購入された携帯電話でない場合、受付できない場合があります。

以下の機能を利用するときには、端末暗証番号の入力が必要となります。

- ・リダイヤル全削除
- ・発信履歴全削除
- ・着信履歴全削除
- ・プレフィックス設定全削除
- ・国番号設定全削除
- ・遠隔監視設定
- ・シークレットコード設定(電話帳)
- ・電話帳全削除
- ・電話帳指定設定
- ・登録外着信拒否
- ・非通知着信設定
- ・積算リセット
- ・端末暗証番号変更
- ・PIN設定
- ・オールロック
- ・遠隔オールロック
- ・シークレットモード
- ・シークレット専用モード
- ・PIMロック
- ・ダイヤル発信制限
- ・履歴表示設定
- ・自局番号表示の個人データ編集・初期化、全データ表示、メールアドレス1の削除
- ・設定リセット
- ・端末初期化
- ・FOMAカード(UIM)操作
- ・学習履歴クリア
- ・個人データ引用
- ・定型文全削除
- ・ユーザ辞書全削除
- ・ダウンロード辞書全削除
- ・URL入力履歴全削除
- ・ブックマーク全削除、フォルダ内全削除、フォルダ削除
- ・画面メモ全削除
- ・iモード設定リセット
- ・接続先選択
- ・証明書センター接続設定
- ・iアプリ全削除
- ・メッセージ(R/F)全削除
- ・SMS送達通知全削除
- ・SMS center設定リセット
- ・メールセキュリティ設定
- ・メールセキュリティ
- ・送受信メールフォルダ削除
- ・送受信メール・保存メール全削除
- ・送受信メールフォルダ内全削除
- ・送信アドレス一覧全削除
- ・受信アドレス一覧全削除
- ・メールメンバー全削除
- ・チャットグループ全削除
- ・テンプレート全削除
- ・メール設定リセット
- ・パーコードリーダー全削除
- ・テキストリーダー全削除
- ・静止画全削除、フォルダ内全削除、フォルダ削除
- ・動画フォルダ内全削除、フォルダ削除
- ・キャラ電全削除
- ・メロディフォルダ内全削除、フォルダ削除
- ・赤外線全件送受信
- ・データ全件転送
- ・miniSDメモリーカードの追加・追加全件インポート、上書・上書全件インポート、全件エクスポート
- ・miniSDメモリーカードのフォーマット・全削除
- ・スケジュール全削除
- ・ToDo全削除
- ・フリーメモ全削除
- ・ソフトウェア更新

端末暗証番号入力の際の画面が表示された場合は、4～8桁の端末暗証番号を入力し、

⊙を押します。

端末暗証番号入力時はディスプレイに「\_」で表示され、数字は表示されません。

間違った端末暗証番号を入力した場合や、約15秒間何も入力しなかった場合は、警告音が鳴り、警告メッセージが表示されたあと、端末暗証番号入力の前画面に戻ります。正しい端末暗証番号を確認してからもう一度操作してください。

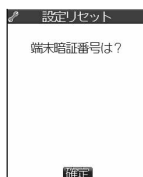

### ネットワーク暗証番号

各種ネットワークサービスご利用時やドコモeサイトでの各種手続き時にお使いいただく数字4桁の番号で、ご契約時に設定します。

ネットワーク暗証番号をお忘れの場合は、取扱説明書裏面の「総合お問い合わせ先」までご相談ください。また、ドコモショップなど窓口では、運転免許証等の確認書類により、契約者ご本人であることを確認させていただいた上で、手続きさせていただきます。なお、「ユーザID」「パスワード」をお持ちの方は、パソコンからドコモeサイトでも手続きできます。

「ドコモeサイト」については、取扱説明書裏面をご覧ください。

142 \* miniSDメモリーカードをご利用になるには、別途miniSDメモリーカードが必要となります。(P.377参照)

## PIN1コード・PIN2コード

FOMAカードには、PIN1コード、PIN2コードという2つの暗証番号を設定できます。これらの暗証番号は、ご契約時は「0000」に設定されていますが、お客様のお好みで、自由に番号を変更できます。

PIN1コードは、第三者による無断使用を防ぐため、FOMAカードをFOMA端末に差し込むたびに、またはFOMA端末の電源を入れるたびに使用者を確認するために入力する4～8桁の番号(コード)です。PIN1コードを入力することにより、発信および端末操作が可能となります。

PIN2コードは、ユーザ証明書利用時や発行申請、積算料金リセットを行うときなどに使用する4～8桁の暗証番号です。

以下の機能を利用するときには、PIN1コード・PIN2コードの入力が必要となります。

### PIN1コード

- ・電源ON時の使用者確認
- ・PIN1コード入力設定
- ・PIN1コード変更

### PIN2コード

- ・積算通話料金リセット
- ・ユーザ証明書の操作
- ・FirstPass対応サイトへの接続
- ・PIN2コード変更

新しくFOMA端末を購入されて、現在ご利用中のFOMAカードを差し替えてお使いになる場合は、以前にお客様が設定されたPIN1コード、PIN2コードをご利用下さい。PIN1コード、PIN2コードを変更されていない場合は、「0000」となります。

## iモードパスワード

マイメニューの登録・削除、メッセージサービス、iモードの有料サービスのお申し込み・解約等を行う際には4桁の「iモードパスワード」が必要になります。

iモードパスワードは、ご契約時は「0000」に設定されていますが、お客様のお好みで、自由に番号を変更できます。

(この他にも各情報サービス提供者が独自にパスワードを設定していることがあります)

iモードパスワードを万一お忘れになったときは、ご契約されたご本人であるかどうかを確認できるもの(運転免許証など)を、ドコモショップなど窓口までご持参いただくことが必要になりますのでご注意ください。

### お知らせ

いたずら防止のため、端末暗証番号/PIN1コード・PIN2コード/iモードパスワードはご契約後にお好きな番号に変更してください。また、設定した暗証番号はメモを取るなどしてお忘れにならないようお気をつけください。電話番号の下4桁など、わかりやすい番号の使用は避け、他人に知られないよう十分ご注意ください。

### < 端末暗証番号変更 >

① ② ③ ④ ⑤ ⑥ ⑦ ⑧ ⑨ ⑩

## 端末暗証番号を変更する

FOMA端末をより便利に使いこなしていただくために、お客様ご自身の各種機能用の端末暗証番号(4～8桁)に変更しておきましょう。変更した端末暗証番号はメモを取るなどしてお忘れにならないようにお気をつけください。

1



ロック/セキュリティ ▶ 端末暗証番号変更

2

現在設定されている端末暗証番号を入力 ▶

お買い上げ時などで、初めて入力する場合は「0000」を入力します。

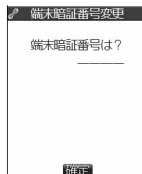

### 3 新しい端末暗証番号(4~8桁)を入力▶▶▶YES

中止する場合は「NO」を選択し、⓪を押します。

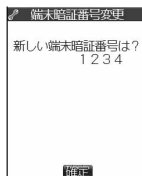

#### お知らせ

本機能の設定により各種機能用の端末暗証番号が変更されます。

#### < PIN設定 >

### PINコードを設定する

#### PIN1コード入力設定

お買い上げ時  
OFF

FOMA端末の電源を入れたときに、PIN1コードを入力しなければ使用できないように設定します。

### 1 ▶ ロック / セキュリティ ▶ PIN設定 ▶ 端末暗証番号を入力 ▶ ⓪ ▶ PIN1コード入力設定

ON …… PIN1コード入力設定を設定します。

OFF …… PIN1コード入力設定を解除します。

端末暗証番号についてはP.142参照。

### 2 PIN1コードを入力▶⓪

ご契約時などで、初めて入力する場合は「0000」を入力します。

入力したPIN1コードは「\_」で表示されます。

3回誤ったPIN1コードを入力した場合は、PIN1コードがロックされて使えなくなります。

(入力可能な残りの回数は「残存入力回数」として画面に表示されます)

正しいPIN1コードを入力すると、残存入力回数が3回に戻ります。

なお、PINロックの解除についてはP.145を参照してください。

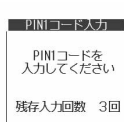

#### PIN1コード変更・PIN2コード変更

PIN1コードを変更するには、「PIN1コード入力設定」を「ON」に設定しておく必要があります。

### 1 ▶ ロック / セキュリティ ▶ PIN設定 ▶ 端末暗証番号を入力 ▶ ⓪ ▶ PIN1コード変更・PIN2コード変更

端末暗証番号についてはP.142参照。

### 2 現在設定されているPIN1コードまたはPIN2コードを入力▶⓪

ご契約時などで、初めて入力する場合は「0000」を入力します。

手順1で「PIN1コード変更」を選択した場合はPIN1コード、「PIN2コード変更」を選択した場合はPIN2コードを入力します。

入力したPIN1コードまたはPIN2コードは「\_」で表示されます。

3回誤ったPIN1コードまたはPIN2コードを入力した場合は、PIN1コードまたはPIN2コードがロックされて使えなくなります。(入力可能な残りの回数は「残存入力回数」として画面に表示されます)

正しいPIN1コードまたはPIN2コードを入力すると、残存入力回数が3回に戻ります。

なお、PINロックの解除についてはP.145を参照してください。

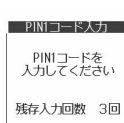

### 3 新しいPIN1コードまたはPIN2コード(4~8桁)を入力▶⓪

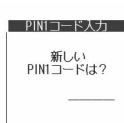

## 4 新しいPIN1コードまたはPIN2コードを再入力▶◎



### お知らせ

新しくFOMA端末を購入されて、現在ご利用中のFOMAカードを差し替えてお使いになる場合は、以前にお客様が設定されたPIN1コード、PIN2コードをご利用下さい。PIN1コード、PIN2コードを変更されていない場合は、「0000」となります。

## PIN1コードを入力する

「PIN設定」の「PIN1コード入力設定」を「ON」に設定したときは、電源を入れたあと4～8桁のPIN1コードを入力します。

### 1 電源を入れる▶PIN1コードを入力▶◎

PIN1コードが正しく入力されると待受画面が表示されます。

ご契約時などで、初めて入力する場合は「0000」を入力します。

入力したPIN1コードは「\_」で表示されます。

3回誤ったPIN1コードを入力した場合は、PIN1コードがロックされて使えなくなります。(入力可能な残りの回数は「残存入力回数」として画面に表示されます)

正しいPIN1コードを入力すると、残存入力回数が3回に戻ります。

なお、PINロックの解除については本ページを参照してください。

## PINロックを解除する

PIN1コード/PIN2コードの入力が必要な画面で、3回連続して誤ったPIN1コード/PIN2コードを入力した場合は、PIN1コード/PIN2コードがロックされて使えなくなります。その場合は、いったんPIN1コード/PIN2コードのロックを解除して、新しいPIN1コード/PIN2コードを設定する必要があります。

### 1 PINロック解除コード(8桁)を入力▶◎

PINロック解除コードについてはFOMAご契約時にお渡しするFOMA契約申込書(お客様控え)をご確認ください。

入力した解除コードは「\_」で表示されます。

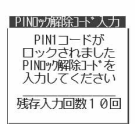

### 2 新しいPIN1コード/PIN2コード(4～8桁)を入力▶◎

入力したPIN1コード/PIN2コードは「\_」で表示されます。



### 3 新しいPIN1コード/PIN2コードを再入力▶◎



PIN1コード、PIN2コードおよびPINロック解除コードの操作  
FOMAカードの「PIN1コード」「PIN2コード」は、ご契約時は「0000」に設定されていますが、変更することが可能です。なお、「PIN1コード」「PIN2コード」の入力を3回連続して誤ると自動的にロックされますので、設定した番号はメモを取るなどしてお忘れにならないよう、ご注意ください。

「PINロック解除コード」は、「PIN1コード」「PIN2コード」がロックされた状態を解除するための番号です。「PINロック解除コード」を入力することによりロック状態を解除することができます。

「PINロック解除コード」の入力を10回連続して誤ると自動的にロックされますので、「PINロック解除コード」はメモを取るなどしてお忘れにならないよう、ご注意ください。

PINロック解除コードを忘れた場合や完全にロックされた場合は、ご利用中のFOMAカード、およびご契約されたご本人であるかどうかを確認できるもの(運転免許証など)をドコモショップなど窓口までご持参いただくことが必要になりますのでご注意ください。

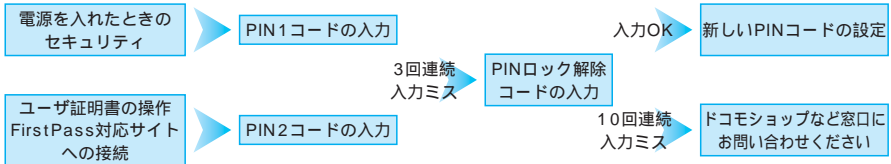

## < オールロック >

### 他の人が使用できないようにする

お買い上げ時  
解除

オールロックをかけると電源のON/OFF以外の操作ができなくなります。



## 1 ロック / セキュリティ ▶ オールロック ▶ 端末暗証番号を入力 ▶

「」と「オールロック」が表示され、オールロックが設定されます。

端末暗証番号についてはP.142参照。

オールロックを解除するには、待受画面で端末暗証番号を入力し、を押します。

#### お知らせ



オールロック中は電話をかけることができません。ただし、緊急通報110番 / 119番 / 118番に電話をかけることはできます。発信するかどうかの確認画面で「YES」を選択し、を押します。中止する場合は「NO」を選択し、を押します。

オールロック中は電話を受けることができません。ただし、遠隔監視を受けることはできます。

オールロックは電源を切っても解除されません。

オールロックの解除に5回続けて失敗すると、FOMA端末の電源が切れます。ただし、再度の電源ONは可能です。

通話中や他の機能が動作中は、設定できません。

オールロック中は、メールやメッセージ(R/F)の受信は可能ですが、メール受信中またはメッセージ(R/F)受信時、受信結果の画面は表示されません。オールロック解除後に「」「」「」などのアイコンが表示されます。



オールロック中は、電話がかかってきても着信動作せず、相手には話中音が流れます。オールロック解除後、「不在着信」としてアイコンが表示されます。

オールロック中は、「アラーム」「スケジュール」「ToDo」で設定した時刻になってもアラーム通知されません。オールロック解除後、アラーム通知ができなかったときと同様に、待受画面に「未通知アラームあり」のアイコンが表示されます。(P.402参照)

ただし、「アラーム」の場合は、オールロック中に電源をOFFにすると、設定時間になっても電源はONにならず、「未通知アラームあり」のアイコンも表示されません。

オールロック中は、iアプリの「自動起動時刻設定」で設定した時刻になっても、iアプリは自動起動しません。オールロックを解除すると、「未起動ソフトあり」のアイコンが表示されます。

デスクトップにアイコンが貼り付けられている場合、オールロックを設定するとアイコンは表示されません。オールロックを解除すると、アイコンは再び表示されます。

「」「」「」などが表示されているときにオールロックを設定するとこれらのアイコンは表示されません。オールロックを解除すると、アイコンは再び表示されます。





## お知らせ

### < 1件削除 > < 全削除 >

許可番号をすべて削除した場合、「遠隔オールロック」は「OFF」になり、遠隔操作でオールロックをかけることができなくなります。

### 遠隔操作でオールロックをかける

「許可番号」に登録した電話番号または公衆電話からFOMA端末に電話をかけて、FOMA端末にオールロックをかけます。あらかじめ、「遠隔オールロック」を「ON」に設定しておいてください。

1. 許可番号からFOMA端末に電話をかけ、呼び出し音などを確認して電話を切る。  
この操作を繰り返して、「監視時間」で設定した時間内に、「着信回数」で設定した回数の不在着信をかけます。
2. 応答メッセージを確認して電話を切る。  
オールロックが設定された旨のメッセージが流れ、電話が切れます。

## お知らせ

遠隔オールロックをかける場合は、電話番号を通知して発信してください。

登録されている複数の許可番号から着信した場合、最初に着信した許可番号からの着信のみ着信回数として数えられます。

「許可番号」に登録した電話番号または公衆電話が着信拒否に設定されている場合も、遠隔オールロックの着信回数として数えられます。

許可番号からの着信を手動で着信拒否したり、留守番電話サービスセンターや転送先に転送しても遠隔オールロックの着信回数として数えられません。ただし、「留守番電話サービス」や「転送でんわサービス」を「開始」に設定し、呼出時間を0秒に設定した場合は遠隔オールロックの着信回数として数えられません。

FOMA端末の電源を切った場合や、許可番号からの着信にFOMA端末が応答した場合は、着信回数がリセットされます。

マナーモード中、ドライブモード中でも、遠隔オールロックをかけることができます。

セルフモード中は、遠隔オールロックをかけることはできません。

遠隔操作でかけたオールロックの解除は、通常のオールロックの解除と同じ操作で行います。遠隔操作ではオールロックを解除できません。





## < セルフモード >

### セルフモードを利用する

お買い上げ時  
解除

すべての通話、通信機能が使用できないように設定します。

セルフモード中に電話がかかってきた場合、相手の方には、電波が届かないか電源が入っていない旨のガイダンスが流れます。なお、ドコモの留守番電話サービス、転送でんわサービスをご利用の場合、FOMA端末の電源を切っているときと同様にサービスを利用できます。

**1**   **ロック / セキュリティ**  **セルフモード**  
ショートカットメニューで  を選択し、 を押しても手順2へ進みます。



**2** **YES**  **OK**

「**SELF**」が表示され、セルフモードが設定されます。

中止する場合は「NO」を選択し、 を押します。

セルフモードを解除するには、同様の操作を行います。

## お知らせ

セルフモード中でも緊急通報110番 / 119番 / 118番に電話をかけることはできます。発信するかどうかの確認画面で「YES」を選択し、 を押します。中止する場合は「NO」を選択し、 を押します。

セルフモード中に緊急通報110番 / 119番 / 118番に電話をかけた場合、セルフモードは解除されます。

セルフモード中は、メールやメッセージ(R/F)の受信も行いません。

セルフモード中に電話がかかってきても、セルフモード解除後「不在着信あり」のアイコンは表示されません。

通話中や他の機能が動作中は、設定できません。

## 個人情報に関する機能を実行できないようにする

お買い上げ時  
解除

個人情報を他人が見たり、改ざんしたりするのを防ぐため、以下の機能が使用できないように設定します。

- ・伝言メモ
- ・音声メモ
- ・フリーメモ
- ・FOMAカード (UIM)操作
- ・ソフトウェア更新
- ・自局番号表示
- ・iモード
- ・ブックマーク
- ・i アプリ
- ・メール
- ・メールメンバー
- ・カメラ
- ・バーコードリーダー
- ・テキストリーダー
- ・静止画
- ・動画
- ・メロディ
- ・キャラ電
- ・miniSDメモリーカード
- ・データ転送
- ・おしゃべり機能
- ・画像選択
- ・遠隔監視設定
- ・登録外着信拒否
- ・デスクトップ
- ・設定リセット
- ・端末初期化
- ・メモの再生 / 消去
- ・赤外線通信

お買い上げ時に登録されている静止画・メロディは表示できます。

「PIM」とは、「個人情報管理プログラム(Personal Information Manager)」を意味します。

### 1 ロック / セキュリティ ▶ PIMロック ▶ 端末暗証番号を入力 ▶

「」が表示され、PIMロックが設定されます。

端末暗証番号についてはP.142参照。

PIMロックを解除するには、同様の操作を行います。

#### お知らせ

PIMロックを設定すると、それまでのリダイヤル、発信履歴、着信履歴、送信アドレス一覧、受信アドレス一覧に残っているデータはすべて削除されます。PIMロック設定以後に発生する発信データはすべて残ります。

通話中や他の機能が動作中は、設定 / 解除できません。

PIMロック中は、メールやメッセージ(R/F)の受信は可能ですが、メール受信中またはメッセージ(R/F)受信、受信結果の画面は表示されません。PIMロック解除後に「」「」などのアイコンが表示されます。

PIMロック中はデスクトップのアイコンを削除することはできません。また、PIMロック中は、「新着メールあり」「未通知アラームあり」「電話番号」「URL」「メールアドレス」など表示されない「お知らせアイコン」「貼り付けアイコン」がありますが、PIMロックを解除すると再表示されます。

PIMロック中は、「アラーム」「スケジュール」「ToDo」で設定した時刻になってもアラーム通知されません。PIMロック解除後、アラーム通知ができなかったときと同様に、待受画面に「未通知アラームあり」のアイコンが表示されます。(P.402参照)ただし、「アラーム」の場合は、PIMロック中に電源をOFFにすると、設定時間になっても電源はONにならず、「未通知アラームあり」のアイコンも表示されません。

PIMロック中は、FOMA端末を閉じた状態でを押して「不在着信」「新着メール」の確認をすることはできません。

PIMロック中にテレビ電話で代替画像を送信すると、「内蔵」の代替画像が送信されます。

PIMロック中に「オールロック」を設定すると「」が消え、「」が表示されます。

「PIMロック」と「オールロック」が同時に設定されている場合、解除するときは「オールロック解除」「PIMロック解除」の順に操作を行ってください。「オールロック」を解除しても、「PIMロック」は解除されません。

## < ダイヤル発信制限 >

### ダイヤルボタンを押して電話をかけられないようにする

お買い上げ時  
解除

ダイヤルボタンでの発信を禁止します。FOMA端末を会社の業務用としてお使いになるときなど、私用電話を防止するために操作を制限します。

実行できない操作

- ・ダイヤルボタンでの発信
- ・着信履歴による発信
- ・電話帳の登録・編集

実行できる操作

- ・電話帳の呼出発信
- ・リダイヤル、発信履歴による発信

### 1 ロック / セキュリティ ▶ ダイヤル発信制限 ▶ 端末暗証番号を入力 ▶

「」が表示され、ダイヤル発信制限が設定されます。

端末暗証番号についてはP.142参照。

ダイヤル発信制限を解除するには、同様の操作を行います。

## お知らせ

ダイヤル発信制限を設定すると、それまでのリダイヤル、発信履歴、着信履歴、送信アドレス一覧、受信アドレス一覧に残っているデータはすべて削除されます。ダイヤル発信制限の設定以後に発生する発信データはすべて残ります。ダイヤル発信制限中でも緊急通報110番/119番/118番にダイヤルボタンで電話をかけることはできます。

他の機能が動作中は、設定/解除できません。

ダイヤル発信制限を設定しているときは、宛先を電話帳から呼び出したときと送信アドレス一覧から呼び出したときのみメールを送ることができます。

ダイヤルボタンで入力した電話番号が電話帳に登録されている電話番号と一致した場合でも、発信することはできません。

「ダイヤル発信制限」と「PIMロック」が同時に設定されている場合は「 $\frac{D/S}{ON}$ 」が表示されます。

「ダイヤル発信制限」と「シークレットモード」または「シークレット専用モード」が同時に設定されている場合は「 $\frac{D/S}{ON}$ 」が表示されます。

## < サイドボタン操作 >

### サイドボタンの誤動作を防止する

お買い上げ時  
閉じた時有効

FOMA端末を閉じたときにサイドボタン(▲、▼)が効かなくなるよう設定します。  
かばんの中の誤動作が防止できます。



#### 1 その他 ▶ サイドボタン操作

閉じた時有効 …… FOMA端末を閉じているときのサイドボタン(▲、▼)の機能を有効にします。

閉じた时无効 …… FOMA端末を閉じているときのサイドボタン(▲、▼)の機能を無効にします。

「閉じた时无効」に設定したときは「 $\frac{SIDE}{OFF}$ 」が表示されます。

サイドボタンの有効/無効を簡単に切り替えるには

 を押して  を1秒以上押します。

メインメニューが表示された状態で  を1秒以上押すたびに「閉じた時有効/無効」が切り替わります。

## お知らせ

平型スイッチ付イヤホンマイク(別売)などの外部機器を接続しているときは、本機能の設定にかかわらずサイドボタンの機能は有効になります。

## < 履歴表示設定 >

### リダイヤル/着信履歴を表示できないようにする

#### 1 その他 ▶ 履歴表示設定 ▶ 端末暗証番号を入力

お買い上げ時  
着信履歴 …………… ON  
リダイヤル/発信履歴 …… ON

着信履歴 …… 着信履歴と受信アドレス一覧の表示を設定します。

リダイヤル/発信履歴 …… リダイヤル・発信履歴と送信アドレス一覧の表示を設定します。

端末暗証番号についてはP.142参照。

#### 2 ON・OFF

ON …… 履歴を表示します。

OFF …… 履歴を表示しません。

## お知らせ

「履歴表示設定」の「着信履歴」を「OFF」に設定中は、デスクトップの「不在着信あり」アイコンを選択しても履歴は表示されません。

「履歴表示設定」の「着信履歴」を「OFF」に設定中は、伝言メモの再生/消去はできません。

## 知られたくない電話帳やスケジュールを守る

お買い上げ時  
解除

シークレットモード、シークレット専用モードで電話帳やスケジュールを登録すると、シークレットデータとなり、通常モードでは呼び出せません。シークレットモードではすべてのデータ、シークレット専用モードではシークレットデータだけを呼び出します。

### シークレットモードにする

4ON 0OFF

#### 1 ロック / セキュリティ ▶ シークレットモード ▶ 端末暗証番号を入力 ▶

「」が表示され、シークレットモードになります。

電話帳またはスケジュールを呼び出した場合、通常の電話帳またはスケジュールでは「」が点灯したままとなり、シークレットデータのときは「」が点滅します。

端末暗証番号についてはP.142参照。

シークレットモードを解除するには、同様の操作を行うかを押します。

### シークレット専用モードにする

4ON 1OFF

#### 1 ロック / セキュリティ ▶ シークレット専用モード ▶ 端末暗証番号を入力 ▶

「」が点滅し、シークレットデータ登録件数が表示されたあと、シークレット専用モードになります。

端末暗証番号についてはP.142参照。

シークレット専用モードを解除するには、同様の操作を行うかを押します。

シークレットデータを通常の電話帳・スケジュールに変更するにはシークレットモードまたはシークレット専用モードで、解除する電話帳・スケジュールの機能メニューから「シークレット解除」を選択し、を押します。

#### お知らせ

シークレットモード、シークレット専用モードで登録できる電話帳はFOMA端末(本体)の電話帳のみです。FOMAカードには登録できません。

シークレットモード、シークレット専用モード中は電話帳・スケジュールがシークレットデータとして登録されます。シークレットモード、シークレット専用モードでの電話帳・スケジュールの登録、削除などの方法は通常の電話帳・スケジュールと同様です。シークレットデータとして登録した電話帳・スケジュールは、シークレットモードまたはシークレット専用モードにしない限り、呼び出したり、修正、削除することはできません。

シークレットモード中に電話帳・スケジュールの修正登録をしたときは、修正登録したデータはシークレットデータになります。(シークレットモード中に電話番号やメールアドレスの1件を修正登録したときは、修正登録したメモリ番号に登録されているすべての電話番号やメールアドレスがシークレットデータになります。)

電話帳をメモリ番号「000」～「009」にシークレット登録したときは、シークレットモードまたはシークレット専用モードにしない限り、「ツータッチダイヤル」で電話をかけることはできません。

シークレットデータを呼び出して電話をかけたたり、メールを送信したときは、「リダイヤル」「発信履歴」「送信アドレス一覧」には記憶されません。

シークレット登録した相手が発信者番号を通知して電話をかけてきたときは、「着信履歴」には通知された電話番号が表示されますが、登録されている名前は表示されません。

シークレットデータには、「電話帳便利機能」「電話帳指定設定」「オート表示」を設定することはできません。

「オールロック」と「シークレットモード」または「シークレット専用モード」を同時に設定している場合、「オールロック」を解除すると「シークレットモード」または「シークレット専用モード」も解除されます。

シークレットモード、シークレット専用モード中に電話をかけた場合や、またはを押してそのまま発信せずに待受画面に戻った場合、シークレットモード、シークレット専用モードは解除されます。





他の機能が動作中は、設定できません。

シークレットモード、シークレット専用モードで電話帳 / スケジュールの編集、または電話帳検索の結果表示中に、着信などでシークレットモードまたはシークレット専用モードが解除され、再度電話帳 / スケジュールの画面に戻ったときは、操作を続けることと端末暗証番号を入力する画面が表示されます。端末暗証番号を入力し、を押すと再びシークレットモードまたはシークレット専用モードに設定され、操作を続けることができます。

## < メールセキュリティ設定 >

### 送受信メールBOX内のメールを無断で表示できないようにする お買い上げ時 すべてチェックなし

メールメニューの受信・送信・保存BOXにセキュリティを設定します。  
セキュリティを設定したBOX内を表示するときは、端末暗証番号の入力が必要になります。

**1**   **メール設定 ▶ メールセキュリティ設定 ▶ 端末暗証番号を入力 ▶**   
**▶ 設定したいBOXにチェック ▶**   **(完了)**

を押すごとに「」と「」が切り替わります。  
端末暗証番号についてはP.142参照。



#### お知らせ

セキュリティを設定すると、メールメニューの設定したBOXの前に「」が表示されます。  
送信BOX、受信BOXにセキュリティを設定すると、メールアドレスは送信アドレス一覧、受信アドレス一覧に記憶されません。  
受信BOX内や送信BOX内の各フォルダにセキュリティを設定することもできます。(P.277、283参照)

## < 電話帳指定設定 >

### 電話帳に指定機能を設定する お買い上げ時 すべて解除

#### 指定発信制限

指定した電話番号以外への電話をかけられないようにします。FOMA端末を業務用としてお使いになるときは、私用電話の防止に有効です。電話(テレビ電話)をかけるときは、指定した電話帳を呼び出して (電話帳)またはを押します。電話番号は20件まで指定できます。



#### 指定着信拒否

指定した電話番号からの電話がつかないようにします。「電話を受けたくない相手」からの電話だけがつかないように設定できます。発信者側には話中音が流れます。電話番号は20件まで指定できます。相手側が電話番号を通知してきた場合のみ有効です。「番号通知お願いサービス」と「非通知着信設定」も合わせて設定することをおすすめします。

#### 指定着信許可

指定した電話番号からの電話だけがつながるようにします。「電話を受けたい相手」からの電話だけがつながるように設定できます。電話番号は20件まで指定できます。相手側が電話番号を通知してきた場合のみ有効です。「番号通知お願いサービス」も合わせて設定することをおすすめします。

### 指定発信制限・指定着信拒否・指定着信許可

**1** 電話帳詳細画面 ▶  **(機能)** ▶ 電話帳指定設定 ▶ 端末暗証番号を入力 ▶ 

指定発信制限 …… 指定した番号にだけ発信できます。

指定着信拒否 …… 指定した番号からの電話は受けません。

指定着信許可 …… 指定した番号からの電話だけを受けます。

指定転送でんわ …… P.432参照



指定留守番電話 …… P.429参照

設定された項目に「」マークが付きます。

電話帳の検索方法についてはP.99参照。

端末暗証番号についてはP.142参照。

電話帳に複数の電話番号を登録している場合は、詳細画面でを押して電話帳指定設定を設定する電話番号を表示させます。

複数の電話番号に指定発信制限を設定したいときは、指定発信制限を設定したあとにを押して電話帳の詳細画面に戻り、を押して設定したい電話番号を表示させて操作を行ってください。

を押して待受画面に戻ると追加設定ができなくなります。追加設定をするときは、すでに設定されている電話番号の指定発信制限を解除し、解除した電話番号も含め、指定発信制限を設定し直してください。

電話帳指定設定を解除するには、同様の操作を行います。

## お知らせ

他の機能が動作中は、設定できません。

「シークレットモード」、「シークレット専用モード」で登録した電話帳やFOMAカードの電話帳には設定できません。

「指定発信制限」を設定中に「PIMロック」を設定すると、すべての発信ができなくなります。

「指定着信拒否」、「指定着信許可」を設定中に「PIMロック」を設定すると、すべての着信を許可します。

「指定着信拒否」、「指定着信許可」を設定した電話番号を変更/削除すると、設定は解除されますのでご注意ください。

「指定発信制限」を設定すると、指定した電話番号以外の呼び出しと、指定した電話帳を含む電話帳の登録、修正、FOMAカードへのコピー、および指定した電話番号を含むすべてのダイヤル発信、着信履歴からの発信ができなくなります。

「指定発信制限」を設定すると、それまでのリダイヤル、発信履歴、送信アドレス一覧に残っているデータはすべて削除されます。指定発信制限設定以後に発生する発信データはすべて残ります。

「指定発信制限」と同時に「オート表示」を利用するには、「オート表示」に指定した電話番号に「指定発信制限」を設定してください。「指定発信制限」が設定されていない電話番号はオート表示されません。

「指定発信制限」を設定していても、緊急通報110番/119番/118番に電話をかけることはできます。

「指定着信拒否」、「指定着信許可」を設定していても、電話をかけることはできます。

「指定着信拒否」に設定した電話番号から電話がかかってきたときや、「指定着信許可」に設定した電話番号以外から電話がかかってきたときは、「着信履歴」に「不在着信履歴」として記憶され、「不在着信あり」のお知らせアイコンが待受画面に表示されます。また、「留守番電話サービス」や「転送でんわサービス」を「開始」に設定していても発信者側には話中音流れます。ただし、「留守番電話サービス」や「転送でんわサービス」の呼出時間を0秒に設定したときやサーブスエリア外、電源を切っているときは、話中音は流れず、「留守番電話サービス」または「転送でんわサービス」になります。このとき、かかってきた電話番号は「着信履歴」に記憶されず、「不在着信あり」のお知らせアイコンも待受画面に表示されませんのでご注意ください。

ショートメッセージ(SMS)やiモードメールは、「指定着信拒否」、「指定着信許可」に関係なく受信されます。

電話帳に登録されている1つの電話番号に対して、「指定着信拒否」と「指定着信許可」を同時に設定することはできません。

## 電話帳指定設定を確認 / 解除する

1の2

### 1 電話帳指定設定 ▶ 端末暗証番号を入力 ▶

指定発信制限 ……P.152参照

指定着信拒否 ……P.152参照

指定着信許可 ……P.152参照

指定転送でんわ ……P.432参照

指定留守番電話 ……P.429参照

設定されている項目には「」マークが付きます。

端末暗証番号についてはP.142参照。

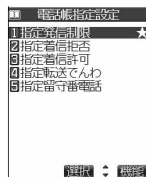

< 電話帳指定設定画面 >

### 2 電話帳を選択 ▶

電話帳指定設定が設定されている電話番号が表示されます。

電話番号ごとに電話帳指定設定を解除するには、同様の操作で解除したい電話番号を選択し、を押します。

解除するかどうかの確認画面で「YES」を選択し、を押すと電話帳指定設定が解除されます。中止する場合は「NO」を選択し、を押します。



## 電話帳指定設定画面の機能メニュー

### 1 電話帳指定設定画面▶(機能設定)▶以下の操作を行う

機能メニュー	内容
設定確認	P.153手順2へ進みます。
設定解除	▶YES 中止する場合は「NO」を選択し、  を押します。 <例> P.153手順1の画面から設定解除した場合は「指定発信制限」が設定されている電話帳がすべて解除されます。

#### お知らせ

他の機能が動作中は、確認/解除できません。



### <非通知着信設定>

 1  0

### 電話番号が通知されない着信があったときの動作を設定する

発信者番号非通知理由によって電話を受ける(許可)が受けない(拒否)かを設定できます。発信者番号非通知理由には「通知不可能」、「公衆電話」、「非通知設定」の3つがあります。

	お買い上げ時
通知不可能	…許可/通常着信音と同じ
公衆電話	…許可/通常着信音と同じ
非通知設定	…許可/通常着信音と同じ

- 1 ▶▶ロック/セキュリティ▶非通知着信設定▶端末暗証番号を入力▶
- 通知不可能 …… 海外からの着信や一般電話から各種転送サービスを経由しての着信など、発信者番号を通知できない相手から発信した場合  
(ただし、経由する電話会社などにより発信者番号が通知される場合もあります。)
- 公衆電話 …… 公衆電話などから発信した場合
- 非通知設定 …… 発信者の意思により発信者番号を通知しないで発信した場合  
端末暗証番号についてはP.142参照。

### 2 許可・拒否

「許可」を選択した場合は、P.111手順3から操作を行って着信音またはiモーションを選択します。  
「通常着信音と同じ」に設定すると、「着信音選択」の「電話」で設定した着信音になります。発信者番号通知/非通知で着信音を変えないときは、「通常着信音と同じ」にしておきます。  
「拒否」に設定した場合は、電話がかかってきても着信音は鳴らず、「不在着信あり」のアイコンが表示されます。(相手には話中音が流れず)

#### お知らせ

「留守番電話サービス」、「転送でんわサービス」を「開始」に設定していても、拒否に設定した発信者非通知理由の相手には、つながりません。  
ただし、圏外の地域にいたり、「留守番電話サービス」、「転送でんわサービス」の呼出時間を0秒に設定した場合は、「留守番電話サービス」、「転送でんわサービス」が有効になります。  
ショートメッセージ(SMS)やiモードメールは、本機能に関係なく受信されます。



## 呼出動作をすぐに開始しないようにする

### 無音時間設定

お買い上げ時  
0秒

電話帳に電話番号が登録されていない相手から電話がかかってきたときの呼出動作が開始するまでの時間を設定します。ワン切りなどの迷惑電話対策に利用できます。

1 **設定** ▶ **着信** ▶ **呼出時間表示設定** ▶ **無音時間設定** ▶ **無音時間(秒)**を入力

「00」～「99」の2桁を入力します。

「00」を入力した場合は、着信と同時に呼出動作を開始します。

設定されている無音時間を変更しない場合は、無音時間を入力せずに を押します。

### 時間内不在着信表示

お買い上げ時  
表示する

「無音時間設定」で設定した時間内に切れた着信を着信履歴に表示するかどうかを設定します。

1 **設定** ▶ **着信** ▶ **呼出時間表示設定** ▶ **時間内不在着信表示**

表示する ……呼出時間に関わらず、着信履歴に表示します。

表示しない ……呼出時間が無音時間設定で設定した時間内の場合、着信履歴に表示しません。

#### お知らせ

呼出動作とは、着信音・バイブレータが動作し、着信/充電ランプが点灯/点滅する動作のことです。

電話帳に電話番号が登録されている相手から着信があった場合は、「186/184」を付加して登録されていても、着信と同時に呼出動作を開始します。ただし、PIMロック中やシークレットで登録されている相手からの着信については、本機能の設定に従って動作します。

無音時間が伝言メモの呼出時間より長いと、呼出動作を行わず伝言メモに移行します。呼出動作を行ってから伝言メモに移行させるには、伝言メモの呼出時間を無音時間より長く設定してください。留守番電話サービス、転送でんわサービス、オート着信の呼出時間でも同様です。

### < 登録外着信拒否 >

## 電話帳に登録されていない番号からの着信を拒否する

お買い上げ時  
許可

電話帳に電話番号が登録されていない相手からの電話を拒否できます。

相手側が電話番号を通知してきた場合のみ有効です。「番号通知お願いサービス」と「非通知着信設定」も合わせて設定することをおすすめします。

1 **設定** ▶ **ロック/セキュリティ** ▶ **登録外着信拒否** ▶ **端末暗証番号を入力** ▶

許可 ……電話帳に登録されていない電話番号からの着信を許可します。

拒否 ……電話帳に登録されていない電話番号からの着信を拒否します。

端末暗証番号についてはP.142参照。

#### お知らせ

PIMロック中やシークレットで登録されている電話帳の相手から着信があった場合は、この設定に関わらず、着信は拒否されません。

「電話帳指定設定」の「指定着信許可」と同時に設定している場合は、「指定着信許可」が優先されます。

本機能を「拒否」に設定しているときに、電話帳に登録されていない電話番号から電話がかかってきた場合、「着信履歴」に「不在着信履歴」として記憶され、「不在着信あり」のお知らせアイコンが待受画面に表示されます。また、「留守番電話サービス」や「転送でんわサービス」を「開始」に設定していても発信者側には話中音が流れます。ただし、「留守番電話サービス」や「転送でんわサービス」の呼出時間を0秒に設定したときやサービスエリア外、電源を切っているときは、話中音は流れず、「留守番電話サービス」または「転送でんわサービス」になります。このとき、かかってきた電話番号は「着信履歴」に記憶されず、「不在着信あり」のお知らせアイコンも待受画面に表示されませんのでご注意ください。ショートメッセージ(SMS)やiモードメールは、本機能に関係なく受信されます。

## その他の「あんしん設定」について

本章でご紹介した以外にも、以下のようなあんしん設定に関する機能／サービスがございますので活用ください。

目的	機能／サービス名称	参照先
いたずら電話や悪質なセールス電話などの「迷惑電話」を着信したくない	迷惑電話ストップサービス	P.432
発信者番号を通知してこない電話を着信したくない	番号通知お願いサービス	P.433
電子認証サービスを利用することにより、安全で信頼性のあるデータ通信を行いたい FirstPass対応サイトに限ります	FirstPass	P.227
必要な場合にFOMA端末のソフトウェアを更新したい	ソフトウェア更新	P.537
障害を引き起こすデータからFOMA端末を守りたい	スキャン機能	P.541
メールを受信する際に、必要なメールのみを受信したい	メール選択受信	P.261
災害が発生した際にiモードを利用して安否情報を登録／確認したい	「iモード災害用伝言板」サービス	「FOMA iモード操作ガイド」をご覧ください
メールアドレスを変更したい	アドレス変更	
メールアドレスを忘れてしまったときなどに確認したい	アドレス確認	
指定した会社からのメールのみを受信したい	ドメイン指定受信	
指定した差出人からのメールのみを受信／拒否したい	アドレス指定受信 アドレス指定拒否	
iモードどうしのメールのみを受信／拒否したい	iモードメールのみ受信 iモードメールのみ拒否	
1日に1台のiモード端末から送信される200通目以降のiモードメールを拒否します	iモードメール大量送信者からのメール受信制限	
一方的に送られてくる広告メールを受信したくない	未承諾広告 メール拒否	
ショートメッセージ(SMS)を受信したくない	SMS拒否設定／確認	
メール機能の設定状況を確認したい	設定状況確認	
受信するメールのサイズを制限したい	メールサイズ制限	
メール機能を一時的に停止したい	メール機能停止	

### お知らせ

見知らぬ着信履歴には、おかけ直ししないようご注意ください。特に、相手にお客様の電話番号を通知する設定にしてのおかけ直しは、無用なトラブルの原因となります。

迷惑電話を防止する機能を同時に設定した場合の優先順位は、「迷惑電話ストップサービス」「指定着信拒否」「登録外着信拒否／非通知着信設定」「呼出時間表示設定」の順になります。

# カメラ

カメラをご利用になる前に .....	158
静止画を撮影する .....	<静止画撮影> 162
動画を撮影する .....	<動画撮影> 168
撮影時の設定を変える .....	171
画像サイズや画質などを設定する .....	173
バーコードリーダーを利用する .....	<バーコードリーダー> 178
テキストリーダーを利用する .....	<テキストリーダー> 183

## カメラをご利用になる前に

### 撮影時の留意事項

- ・撮影前にレンズが汚れていないか確認してください。汚れている場合は、柔らかい布できれいに拭いてください。レンズに指紋や油脂などの汚れが付いていると、ピントが合わなくなったり、撮影した静止画や動画に汚れが映ったりします。
- ・撮影時は、レンズに指、髪、ストラップなどがつかないように注意してください。
- ・撮影するときは、FOMA端末が動かないようにしっかりと持ってください。動くとも像がぶれる原因となります。薄暗いところでは特にぶれやすいのでご注意ください。
- ・レンズを直射日光に向けて放置しないでください。素子の褪色・焼付きを起こすことがあります。
- ・蛍光灯、水銀灯、ナトリウム灯などの高速で点滅している照明下で撮影すると、帯状の縞模様が上から下に流れて見える「フリッカー現象」が起こる場合があります、撮影のタイミングによっては、画像の色合いが変わることがあります。
- ・日光の反射光などの部分的に極端に輝度の高い部分が含まれる被写体を撮影すると、明るい部分の一部分が黒い斑点になることがあります。故障ではありません。
- ・カメラで撮影した画像は、実際の被写体と色味や明るさが異なる場合があります。
- ・電池残量が少ないときは、撮影した静止画や動画を保存できない場合があります。
- ・miniSDメモリーカードをご利用になるには、別途miniSDメモリーカードが必要となります。miniSDメモリーカードをお持ちでない場合は、家電量販店などでお買い求めいただけます。(P.377参照)

#### お願い

FOMA端末の故障・修理やその他の取扱いによって、保存内容が消失してしまう場合があります。当社としては責任を負いかねますので、万一に備え、FOMA端末に保存した内容は、miniSDメモリーカード(P.377参照)を利用して保管することをおすすめします。パソコンをお持ちの場合は、データリンクソフト(P.522参照)とFOMA USB接続ケーブル(別売)を利用して、パソコンに保管することもできます。

### 著作権・肖像権について

お客様が本製品を利用して撮影またはインターネット上のホームページからのダウンロード等により取得した文章、画像、音楽、ソフトウェアなど第三者が著作権を有するコンテンツは、私的使用目的の複製や引用など著作権法上認められた場合を除き、著作権者に無断で複製、改変、公衆送信等することはできません。

実演や興行、展示物などには、私的使用目的であっても撮影または録音を制限している場合がありますのでご注意ください。

また、お客様が本製品を利用して本人の同意なしに他人の肖像を撮影したり、撮影した他人の肖像を本人の同意なしにインターネット上のホームページに掲載するなどして不特定多数に公開することは、肖像権を侵害するおそれがありますのでお控えください。

お客様が本機を利用して公衆に著しく迷惑をかける不良行為等を行う場合、法律、条例(迷惑防止条例等)に従い処罰されることがあります。



カメラ付き携帯電話を利用して撮影や画像送信を行う際は、プライバシー等にご配慮ください。

## カメラのご使用について

カメラを使って静止画や動画を撮影します。

カメラは前面(インカメラ)と背面(アウトカメラ)の2カ所のカメラを切り替えて使います。

カメラ切替についてはP.173参照。

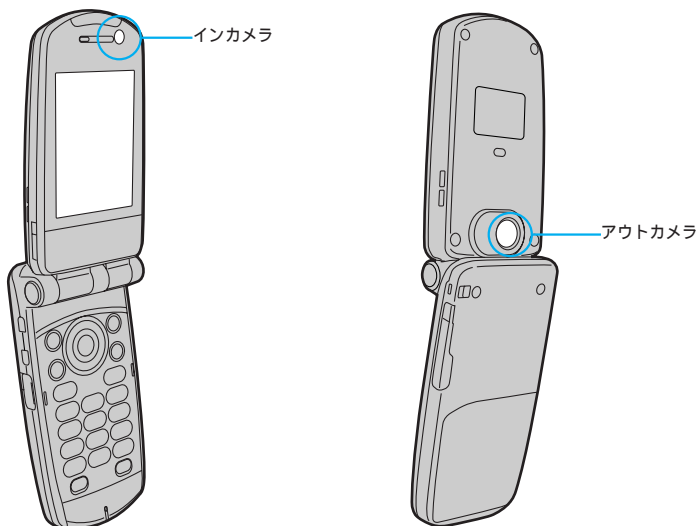

### 撮影時に使用するボタン

	フラッシュ(アウトカメラ使用時)
	シャッター・保存
	望遠
	広角
	機能メニュー呼出
	カメラモード切替
	色調切替
	ホワイトバランス設定
	明るさ調節
	撮影モード選択
	セルフタイマー設定
	画像サイズ設定(フォトモード・連写モード時)
	カメラ切替
	カメラ終了・戻る

### お知らせ

カメラ起動中は着信 / 充電ランプが点滅します。点滅を消すことはできません。

インカメラとアウトカメラを同時に起動させることはできません。

PIMロックを設定中の場合、カメラは起動できません。

インカメラで撮影するときは、左右が反転して表示(鏡像)されますが、再生時は正常に表示されます。

## 撮影画面の見かた

撮影画面には、さまざまな設定がアイコンやバーで表示されています。

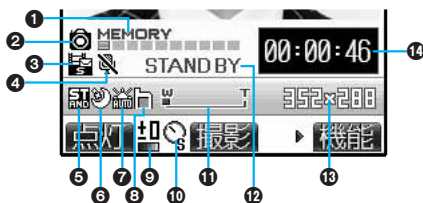

アイコン・バー名	アイコン	説明	参照先
①使用メモリ量バー	MEMORY	メモリ使用状況を10段階で表します。メモリや保存件数がいっぱいになるときは赤色で表示されます。	-
②カメラモード	📷 (フォトモード)	フォトモードに設定中です。	P.162
	📹 (ムービーモード)	ムービーモードに設定中です。	P.168
	📷 (連写モード)	連写モードに設定中です。	P.163
③動画容量設定	📷 (メール制限(小))	290Kバイトまで保存可能です。	P.174
	📷 (メール制限(大))	490Kバイトまで保存可能です。	
	📷 (長時間)	長時間撮影が可能です。	
④撮影種別設定	📷 (映像のみ)	動画撮影時、映像のみ録画します。	P.175
	📷 (音声のみ)	動画撮影時、音声のみ録音します。	
⑤動画保存設定	📷 (標準)	FOMA端末に保存する動画撮影時の画質：標準画質	P.174
	📷 (画質優先)	FOMA端末に保存する動画撮影時の画質：画質重視	
	📷 (時間優先)	FOMA端末に保存する動画撮影時の画質：撮影可能時間重視	
	📷 (動き優先)	FOMA端末に保存する動画撮影時の画質：動き重視	
	📷 (ノーマル)	miniSDメモリーカードに保存する動画撮影時の画質：標準画質	
	📷 (ファイン)	miniSDメモリーカードに保存する動画撮影時の画質：高画質	
⑥撮影モード選択	📷 (ナイトモード)	夜間に撮影するとき	P.174
	📷 (オート)	ホワイトバランスを自動で調整します。	P.174
⑦ホワイトバランス設定	☀️ (晴天)	屋外晴天下で撮影するとき	
	☁️ (曇天)	曇天や日陰で撮影するとき	
	💡 (電球)	電球照明下で撮影するとき	
⑧記録媒体設定	📷 (本体)	記録媒体設定：本体	P.175
	📷 (miniSD)	記録媒体設定：miniSD	
⑨明るさ調節 ・連続撮影枚数	📷	画面の明るさを表示します。	P.174
	📷	マニュアル時の設定撮影枚数を表示します。	P.173
⑩セルフタイマー設定	📷	セルフタイマー設定中です。	P.177
⑪ズームバー	📷	望遠・広角の状態を表します。調節中は拡大表示されます。	P.171
⑫撮影状態	STANDBY	動画を撮影できます。	P.168
	●REC	動画を撮影中です。	
⑬画像サイズ	📷 (UXGA)	UXGA(1600×1200)に設定中です。	P.173、 174
	📷 (SXGA)	SXGA(1280×960)に設定中です。	
	📷 (VGA)	VGA(640×480)に設定中です。	
	📷 (CIF)	CIF(352×288)に設定中です。	
	📷 (待受)	待受(240×320)に設定中です。	
	📷 (QCIF)	QCIF(176×144)に設定中です。	
	📷 (Sub-QCIF)	Sub-QCIF(128×96)に設定中です。	
📷 (QVGA)	QVGA(320×240)に設定中です。		
⑭記録可能時間	-	動画の記録可能時間(目安)を表示します。	-

フォト・連写モード中は静止画の使用メモリ量、ムービーモード中は動画の使用メモリ量、記録媒体設定が「miniSD」のときはminiSDメモリーカードの使用メモリ量を表しています。

## 静止画撮影の仕様

ファイル形式	JPEG Baseline方式
画素数	フォト：UXGA(1600×1200)、SXGA(1280×960)、VGA(640×480) CIF(352×288)、待受(240×320)、QCIF(176×144)、Sub-QCIF(128×96) 連写：CIF(352×288)、待受(240×320)、QCIF(176×144)、Sub-QCIF(128×96)
拡張子	jpg
タイトル	保存日時と枚数により自動設定(2005年1月15日10時00分1枚目に撮影した場合) 「2005/1/15 10:00」 時計設定が未設定の場合 「image001」(記録媒体設定：本体) 「P1000001」(記録媒体設定：miniSD)
ファイル名	保存日時と枚数により自動設定(2005年1月15日10時00分1枚目に撮影した場合) 「200501151000000」(記録媒体設定：本体) 「P1000001」(記録媒体設定：miniSD) 時計設定が未設定の場合 「image001」(記録媒体設定：本体) 「P1000001」(記録媒体設定：miniSD)
最大ファイルサイズ	700Kバイト
メール添付・出力	メール添付やminiSDメモリーカード等によるFOMA端末外への出力可能
保存容量	2.8Mバイト(本体) miniSDメモリーカードについてはP.164参照。
表示方法	ピクチャビューア

## 動画撮影の仕様

ファイル形式	MP4(本体)、ASF(miniSDメモリーカード)
符号化方式	映像：MPEG4 <sup>1</sup> 音声：AMR(本体)、G.726(miniSDメモリーカード)
画素数	QVGA(320×240)、QCIF(176×144)、Sub-QCIF(128×96)
拡張子	asf、3gp <sup>2</sup>
タイトル	撮影日時により自動設定(2005年1月15日10時00分に撮影した場合) 「2005/1/15 10:00」 時計設定が未設定の場合 「----/--/-- --:--」
ファイル名	撮影日時により自動設定(2005年1月15日10時00分に撮影した場合) 「200501151000」(記録媒体設定：本体) 「MOL001」(記録媒体設定：miniSD) 時計設定が未設定の場合 「movie」(記録媒体設定：本体) 「MOL001」(記録媒体設定：miniSD)
最大ファイルサイズ	490Kバイト(記録媒体設定：本体) 撮影時にiモーションメール添付可能なサイズに制限できません。(P.174参照)
メール添付・出力	メール添付やminiSDメモリーカード等によるFOMA端末外への出力可能
保存容量	3.3Mバイト(本体) miniSDメモリーカードについてはP.169参照。
表示方法	iモーションプレーヤー

1 MPEG4とはMoving Picture Experts Group Phase4の略で、移動体通信やインターネットに向けた高効率符号化(データ圧縮)方式です。

2 asf、3gpのファイル生成についてはP.387参照。

### 動画再生ソフトのご紹介

パソコンで動画(MP4)を再生するには、「QuickTime6.3」と「3GPPコンポーネント」または「QuickTime6.4」以降が必要です。QuickTimeは、アップルコンピュータ(株)のホームページから無償でダウンロードできます。

## < 静止画撮影 >

# 静止画を撮影する

カメラを使って静止画を撮影します。撮影した静止画は本体の「マイピクチャ」内の任意のフォルダまたはminiSDメモリーカードに保存されます。

保存先を選択するには「記録媒体設定」、「保存先フォルダ選択」参照。

## 静止画を撮影する

# 1

### カメラ

カメラメニューが表示されます。

待受画面で(ON/OFF)を1秒以上押し、前回操作したモードでカメラが起動します。ムービーモードで起動した場合、(M)を押して「フォトモード」を選択し、(OK)を押します。機能メニューの「カメラモード切替」から「フォトモード」を選択することもできます。手順3へ進みます。

ショートカットメニューで(カメラ)を選択し、(OK)を押してもフォトモードでカメラを起動できます。手順3へ進みます。

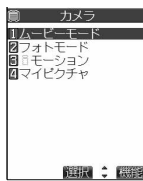

< カメラメニュー >

# 2

### フォトモード

「カメラ」が表示されます。



< 撮影画面 >

# 3

### (OK)を押す

静止画を撮影します。

インカメラで撮影するときは、左右が反転して表示(鏡像)されますが、再生時は正常に表示されます。

「自動保存設定」が「ON」に設定されている場合、ポストビュー画面は表示されず自動的に保存されます。手順6へ進みます。

# 4

### (OK)▶YES

撮影した静止画を保存します。

「記録媒体設定」が「miniSD」に設定されていると、「保存先フォルダ選択」で設定されているフォルダに保存されます。手順6へ進みます。

(キャンセル)を押すと撮影した静止画を取り消すかどうかの確認画面が表示されます。「YES」または「NO」を選択し、(OK)を押します。

(メール)を押すと撮影した静止画を簡単にiモードメールに添付できます。

(P.165参照)



< ポストビュー画面 >

# 5

### 保存したいフォルダを選択▶(OK)

静止画のフォルダについてはP.335参照。

# 6

### カメラを終了するには(ON/OFF)または(キャンセル)を押す

保存した静止画を再生するには、P.334参照。

## お知らせ

「画像サイズ設定」や「表示サイズ設定」により画質が粗くなる場合があります。



カメラを使って自動または手で静止画を連続撮影します。設定できる画像サイズはCIF(352×288)、待受(240×320)、QCIF(176×144)、Sub-QCIF(128×96)です。撮影枚数やオート時の撮影間隔を設定するには「撮影間隔/枚数」参照。

## 1 カメラ

カメラメニューが表示されます。

待受画面で(カメラ)を1秒以上押し、前回操作したモードでカメラが起動します。ただし、前回連写モードで操作した場合は、フォトモードで起動します。手順3へ進みます。ショートカットメニューで(カメラ)または(ムービー)を選択し、(OK)を押してもカメラを起動できます。手順3へ進みます。



<カメラメニュー>

## 2 フォトモード・ムービーモード

「カメラ」または「ムービー」が表示されます。

## 3 連写モード▶オート・マニュアル

機能メニューの「カメラモード切替」から「連写モード」を選択し、(OK)を押しても連写モードに切り替えられます。「マニュアル」を選択すると連続撮影枚数が表示されます。



<撮影画面>

## 4 (OK)を押す

連続撮影を開始します。

手順3で「マニュアル」を選択した場合は、撮影枚数分(OK)を押します。すべての枚数を撮影しない場合は(キャンセル)を押します。

インカメラで撮影するときは、左右が反転して表示(鏡像)されますが、再生時は正常に表示されます。「自動保存設定」が「ON」に設定されている場合、自動的に保存されます。手順8へ進みます。

## 5 静止画を選択▶(詳細)

詳細表示画面で(OK)を押すと、前または次の静止画を表示します。

ポストビュー画面で(キャンセル)を押すと撮影した静止画を取り消すかどうかの確認画面が表示されます。「YES」または「NO」を選択し、(OK)を押します。

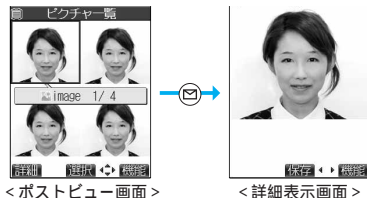

<ポストビュー画面>

<詳細表示画面>

## 6 (OK)▶YES

選択した静止画を保存します。

「記録媒体設定」が「miniSD」に設定されていると、「保存先フォルダ選択」で設定されているフォルダに保存されます。続けて保存する場合は、手順5～6を繰り返します。カメラを終了するには、手順8へ進みます。

「選択保存」「全保存」についてはP.167参照。

## 7 保存したいフォルダを選択▶(OK)

手順5～7を繰り返して撮影した静止画を保存します。

静止画のフォルダについてはP.335参照。

## 8 カメラを終了するには(キャンセル)または(キャンセル)を押す

保存した静止画を再生するには、P.334参照。

ポストビュー画面について  
「ポストビュー画面」とは、撮影した静止画や動画を保存する前に確認できる画面です。

## 保存できる静止画枚数の目安

保存できる枚数は撮影環境により異なります。

本体・miniSDメモリーカードには保存可能なファイル数に上限があります。

### FOMA端末に保存可能な枚数

画像サイズ	UXGA (1600×1200)	SXGA (1280×960)	VGA (640×480)	CIF (352×288)	待受 (240×320)	QCIF (176×144)	Sub-QCIF (128×96)
枚数	約4枚	約5枚	約28枚	約46枚	約62枚	約112枚	約186枚

保存可能な枚数は目安です。

### miniSDメモリーカードに保存可能な枚数

画像サイズ	UXGA (1600×1200)	SXGA (1280×960)	VGA (640×480)	CIF (352×288)	待受 (240×320)	QCIF (176×144)	Sub-QCIF (128×96)
容量：32Mバイト	約43枚	約60枚	約269枚	約470枚	約626枚	約937枚	約1858枚
容量：16Mバイト	約20枚	約29枚	約128枚	約224枚	約298枚	約446枚	約886枚

保存可能な枚数は目安です。なお、miniSDメモリーカードのメーカーにより保存できる枚数は異なります。

## お知らせ

miniSDメモリーカードへ保存中にminiSDメモリーカードを取り外さないでください。FOMA端末、miniSDメモリーカードの故障の原因となります。

撮影時にはマナーモードなどの設定に関わらずシャッター音が鳴ります。音量はレベル6に固定されており、変更することはできません。

連続撮影中に電話がかかってきた場合は、撮影を中止します。通話終了後にそれまでに撮影した静止画のポストビュー画面が表示されます。

連続撮影中に $\odot$ を押した場合やFOMA端末を閉じた場合は、撮影を中止してポストビュー画面が表示されます。

電池残量が少ないとき、静止画を保存できない場合があります。

ファイル保存中に電源を切った場合など、不完全なファイルが保存されることがあります。

本体またはminiSDメモリーカードへ保存中に電池パックが抜かれた場合、そのデータの保証はいたしません。

電源OFF、miniSDチェックディスク、miniSDフォーマット、miniSDメモリーカードの取り外しを行うと、保存先フォルダはFOMA端末で作成した最新のフォルダに設定されます。設定が変更された場合は、再度「保存先フォルダ選択」で設定してください。

パソコンでフォルダを作成・編集すると、保存先フォルダが変更される場合があります。設定が変更された場合は、再度「保存先フォルダ選択」で設定してください。

撮影時に動くとも画像がぶれる原因となりますので撮影の際はFOMA端末をしっかりと固定してください。

フォトモード・マニュアル連写モードは撮影時に着信／充電ランプが赤色で点滅します。オート連写モードは赤色で点灯します。miniSDメモリーカードにアクセス中は緑色で点滅します。

## カメラメニューの機能メニュー

### 1 カメラメニュー▶ $\odot$ ( $\text{機能メニュー}$ )▶以下の操作を行う

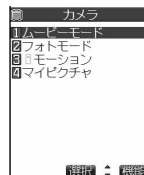









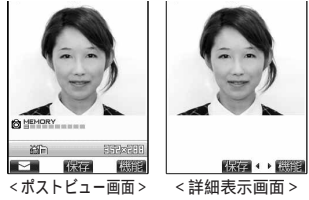







<カメラメニュー>

機能メニュー	内容
デスクトップ貼付	デスクトップに貼り付けます。(P.134参照)

## フォトモードのポストビュー画面・連写モードの詳細表示画面の機能メニュー

### 1 フォトモードのポストビュー画面・連写モードの詳細表示画面▶ ( )▶以下の操作を行う



機能メニュー	内容
保存	撮影した静止画を保存します。( P.162参照 )
鏡像保存	フレームを付けずに撮影した静止画を鏡像(左右反転)のまま保存します。( P.162参照 )
iモードメール作成	撮影した静止画を保存し、iモードメールに添付します。 ▶フォルダを選択▶  P.239手順2へ進みます。 静止画のフォルダについてはP.335参照。
画像加工	撮影した静止画を加工します。フォトモード時のみ設定できます。 ▶YES▶フォルダを選択▶  撮影した静止画を保存せずに加工する場合は「NO」を選択し、  を押します。 画像加工画面の機能メニューについてはP.166参照。 静止画のフォルダについてはP.335参照。  <画像加工画面>
ピクチャ貼付	待受画面などに貼り付けて表示します。フォトモード時のみ設定できます。 ▶YES▶フォルダを選択▶  P.343手順1へ進みます。 「記録媒体設定」を「miniSD」に設定していても、本体に保存されます。 中止する場合は「NO」を選択し、  を押します。 静止画のフォルダについてはP.335参照。
フレーム取替え	フレームを合成して撮影した静止画のフレームを取り替えます。 ▶フレームを選択▶   を押すと、前または次のフレームを表示します。 フレームを選択し直す場合は  (  )を押します。  を押して「取消」を選択してもフレームを選択し直せません。 ▶   (  )を押して「確定」を選択してもフレームを確定できません。 フレームの解除はできません。 お買い上げ時に登録されているフレームについてはP.510参照。
正像表示・鏡像表示	正像表示と鏡像(左右反転)表示を切り替えます。
表示サイズ設定	静止画の表示方法を設定します。( P.175参照 )
ファイル制限	ファイル制限を設定します。( P.176参照 )
取り消し	撮影した静止画・動画を保存しません。 ▶YES 中止する場合は「NO」を選択し、  を押します。

## お知らせ

### < i モードメール作成 >

10000バイトを超えるJPEG形式の画像をiモード対応端末に送信した場合、iショットセンターで「iモード対応端末に適したサイズ」に変換されます。

画像サイズがQVGA(320×240)サイズより大きいときは、静止画をそのまま添付するかQVGA(320×240)サイズに縮小して添付するかどうかの確認画面が表示されます。

「そのまま添付」を選択して $\odot$ を押すと、静止画をそのままiモードメールに添付します。ファイルサイズが500Kバイトより大きい場合は500Kバイト以下に変換されます。

「QVGA縮小添付」を選択して $\odot$ を押すと、静止画をQVGA(320×240)サイズに縮小し、ファイルサイズは500Kバイト以下に変換されます。

ただし、画像によりQVGA(320×240)サイズにならない場合があります。

iモード対応端末に送信する静止画のサイズはQVGA(320×240)サイズが適しています。

### < 画像加工 >

インカメラで撮影した場合、「画像加工」を選択すると正像表示になります。

### < 取り直し >

連続撮影時の詳細表示画面からは、この機能は使用できません。

## 画像加工画面の機能メニュー



詳細

< 画像加工画面 >

### 1 画像加工画面▶ $\odot$ ( $\text{機能}$ )▶以下の操作を行う

機能メニュー	内容
フレーム合成	<p>▶フレームを選択▶<math>\odot</math>(<math>\text{機能}</math>)▶<math>\odot</math></p> <p>右の画面で<math>\odot</math>(<math>\text{機能}</math>)を押して「確定」を選択してもフレームを確定できます。</p> <p>右の画面で<math>\odot</math>を押すと、前または次のフレームを表示します。中止する場合は右の画面で<math>\text{取消}</math>を押します。<math>\odot</math>(<math>\text{機能}</math>)を押して「取消」を選択しても中止できます。</p> <p>加工した画像を保存する場合は<math>\odot</math>を押します。<math>\odot</math>(<math>\text{機能}</math>)を押して「保存」を選択しても保存できます。保存についてはP.162参照。お買い上げ時に登録されているフレームについてはP.510参照。</p>
フォトレタッチ	<p>静止画の質感や色合いなどを設定します。</p> <p>シャープ……輪郭を強調します。</p> <p>ソフト……輪郭をぼかします。</p> <p>セピア……色調をセピアにします。</p> <p>浮き彫り……でこぼこの質感にします。</p> <p>ネガ……色調を反転します。</p> <p>ミラー……左右を反転します。</p> <p>▶<math>\odot</math></p> <p>右の画面で<math>\odot</math>(<math>\text{機能}</math>)を押して「確定」を選択してもフォトレタッチを確定できます。</p> <p>右の画面で<math>\odot</math>を押すと、前または次のフォトレタッチを表示します。中止する場合は右の画面で<math>\text{取消}</math>を押します。<math>\odot</math>(<math>\text{機能}</math>)を押して「取消」を選択しても中止できます。</p> <p>加工した画像を保存する場合は<math>\odot</math>を押します。<math>\odot</math>(<math>\text{機能}</math>)を押して「保存」を選択しても保存できます。保存についてはP.162参照。</p>
iモードメール作成	iモードメールを作成します。(P.165参照)
保存	加工した静止画を保存します。(P.162参照)



取消 確定 ▶ 戻る



取消 確定 ▶ 戻る

## お知らせ

### <フレーム合成>

編集中の静止画と同じサイズのフレーム以外は合成できません。

フレーム合成できるのは以下のサイズの静止画です。

CIF(352×288)、待受(240×320)、QCIF(176×144)、Sub-QCIF(128×96)

静止画と同じサイズのフレームでも、縦横のサイズが異なる場合は選択できません。



### <フォトレタッチ>

フォトレタッチできるのは以下のサイズの静止画です。

CIF(352×288)、待受(240×320)、QCIF(176×144)、Sub-QCIF(128×96)

## 連写モードのポストビュー画面の機能メニュー

### 1 連写モードのポストビュー画面▶▶以下の操作を行う

ポストビュー画面で静止画を選択しを押すと、「」が付きます。再度を押すと選択は解除されます。



<ポストビュー画面>

機能メニュー	内容
選択保存	<p>ポストビュー画面で選択した複数の静止画を保存します。</p> <p>▶保存 鏡像(左右反転)で保存するには「鏡像保存」を選択し、を押します。</p> <p>▶YES▶フォルダを選択▶ 中止する場合は「NO」を選択し、を押します。 静止画のフォルダについてはP.335参照。</p>
全保存	<p>▶保存 鏡像(左右反転)で保存するには「鏡像保存」を選択し、を押します。</p> <p>▶YES▶フォルダを選択▶ 中止する場合は「NO」を選択し、を押します。 静止画のフォルダについてはP.335参照。</p>
全保存 & 自作アニメ	<p>撮影した全静止画を保存し、自作アニメとして登録します。</p> <p>▶保存 鏡像(左右反転)で保存するには「鏡像保存」を選択し、を押します。</p> <p>▶YES▶フォルダを選択▶▶&lt;未登録&gt; 中止する場合は「NO」を選択し、を押します。 静止画のフォルダについてはP.335参照。</p>
1件選択	<p>1件選択します。</p> <p>ポストビュー画面で静止画を選択し、を押しても1件選択できます。</p>
全選択	<p>全選択します。</p> <p>▶YES 中止する場合は「NO」を選択し、を押します。</p>
1件解除	<p>選択を解除します。</p> <p>ポストビュー画面で既に選択した静止画を選択し、を押しても解除できます。</p>
全解除	<p>すべての選択を解除します。</p> <p>▶YES 中止する場合は「NO」を選択し、を押します。</p>
正像表示・鏡像表示	<p>正像表示と鏡像(左右反転)表示を切り替えます。</p>
選択ファイル制限	<p>ポストビュー画面で選択した複数の静止画のファイル制限を設定します。</p> <p>なし……………ファイルに制限を設定しません。</p> <p>あり……………二次配布できなくなります。</p> <p>ファイル制限についてはP.176参照。</p>

機能メニュー	内容
全ファイル制限	ポストビュー画面に表示される全静止画のファイル制限を設定します。 なし……………ファイルに制限を設定しません。 あり……………二次配布できなくなります。 ファイル制限についてはP.176参照。
取り消し	撮影した静止画を保存しません。( P.165参照 )

### お知らせ

#### < 全保存 & 自作アニメ >

「記録媒体設定」を「miniSD」に設定しているときは、この機能は使用できません。  
1枚だけ撮影した場合や、撮影した静止画のうち1枚以上を既に保存した場合、この機能は使用できません。



## < 動画撮影 >

### 動画を撮影する

カメラを使って動画を撮影します。撮影した動画は本体の「i モーション」内の任意のフォルダまたはminiSDメモリーカードに保存されます。保存先を選択するには「記録媒体設定」、「保存先フォルダ選択」参照。

#### 1 カメラ

カメラメニューが表示されます。

待受画面で  を1秒以上押しすと、前回操作したモードでカメラが起動します。フォトモードで起動した場合、 を押して「ムービーモード」を選択し、 を押します。機能メニューの「カメラモード切替」から「ムービーモード」を選択することもできます。手順3へ進みます。

ショートカットメニューで  を選択し、 を押してもムービーモードでカメラを起動できます。手順3へ進みます。

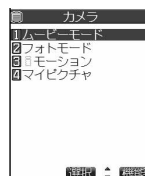

< カメラメニュー >

#### 2 ムービーモード

「」が表示されます。



< 撮影画面 >

#### 3 を押す

録画を開始します。

インカメラで撮影するときは、左右が反転して表示(鏡像)されますが、再生時は正常に表示されます。

#### 4 を押す



録画を終了します。

 を押しても録画を終了できます。

「自動保存設定」が「ON」に設定されている場合、または「記録媒体設定」が「miniSD」に設定されている場合、ポストビュー画面は表示されず自動的に保存されます。「記録媒体設定」が「miniSD」に設定されている場合、「保存先フォルダ選択」で設定されているフォルダに保存されます。手順8へ進みます。

#### 5 YES

撮影した動画を保存します。

 を押すと撮影した動画を取り消すかどうかの確認画面が表示されます。「YES」または「NO」を選択し、 を押します。

 (  ) を押すと撮影した動画を再生できます。( P.354参照 )



< ポストビュー画面 >

## 6 タイトルを入力▶◎

全角9文字まで、半角18文字まで入力できます。  
文字の入力方法についてはP.482参照。

## 7 保存したいフォルダを選択▶◎

動画のフォルダについてはP.355参照。

## 8 カメラを終了するには(電源)または(シャッター)を押す

保存した動画を再生するには、P.354参照。

ポストビュー画面について  
「ポストビュー画面」とは、撮影した静止画や動画を保存する前に確認できる画面です。

### 録画時間の目安

撮影できる時間は撮影環境により異なります。撮影画面に表示される記録可能時間・容量も参考にしてください。

#### FOMA端末に録画可能な時間

撮影種別設定	通常		映像のみ		音声のみ	
	メール制限(小)	メール制限(大)	メール制限(小)	メール制限(大)	メール制限(小)	メール制限(大)
動画保存設定						
画質優先	約20秒	約34秒	約23秒	約39秒	約177秒	約300秒
時間優先	約71秒	約119秒	約90秒	約153秒	約177秒	約300秒
動き優先	約11秒	約18秒	約12秒	約20秒	約177秒	約300秒
標準	約47秒	約79秒	約54秒	約92秒	約177秒	約300秒

録画可能な時間は目安です。

#### miniSDメモリーカードに録画可能な時間

撮影種別設定		通常	映像のみ
容量	動画保存設定		
32Mバイト	スーパーファイン	約6分	約7分
	ファイン	約9分	約9分
	ノーマル	約16分	約16分
16Mバイト	スーパーファイン	約3分	約3分
	ファイン	約4分	約4分
	ノーマル	約8分	約9分

録画可能な時間の目安です。なお、miniSDメモリーカードのメーカーにより録画できる時間は異なります。記載している時間は、各miniSDメモリーカードの最大録画時間です。

## お知らせ

miniSDメモリーカードへ保存中にminiSDメモリーカードを取り外さないでください。FOMA端末、miniSDメモリーカードの故障の原因となります。

撮影開始時・終了時にはマナーモードなどの設定に関わらず「シャッター音選択」で選択した音が鳴ります。音量はレベル4に固定されており、変更することはできません。

録画中・録音中にボタン操作を行うと、操作音が録音される場合があります。

録画中に電池残量が少なくなると、自動的に録画を終了し電池切れアラームが鳴ります。「記録媒体設定」が「miniSD」に設定されている場合は保存されます。「本体」に設定されている場合は、充電するか、充電済みの電池パックと交換したあとに保存できます。

録画中に電話がかかってきた場合は、自動的に録画を終了します。「記録媒体設定」が「miniSD」に設定されている場合は保存されます。「本体」に設定されている場合は、通話終了後にポストビュー画面が表示されます。

ファイル保存中に電源を切った場合など、不完全なファイルが保存されることがあります。

本体またはminiSDメモリーカードへ保存中に電池パックが抜かれた場合、そのデータの保証はいたしません。

電源OFF、miniSDチェックディスク、miniSDフォーマット、miniSDメモリーカードの取り外しを行うと、保存先フォルダはFOMA端末で作成した最新のフォルダに設定されます。設定が変更された場合は、再度「保存先フォルダ選択」で設定してください。

パソコンでフォルダを作成・編集すると、保存先フォルダが変更される場合があります。設定が変更された場合は、再度「保存先フォルダ選択」で設定してください。

動画容量設定を「長時間」に設定していてカメラを終了し再度起動した場合、動画容量設定は「メール制限(小)」に切り替わります。記録媒体設定は「miniSD」に設定されています。

録画中は着信 / 充電ランプが点滅します。「記録媒体設定」が「本体」に設定されている場合は赤色、「miniSD」に設定されている場合は緑色で点滅します。





通話中は動画撮影できません。

## ムービーモードのポストビュー画面の機能メニュー

### 1 ムービーモードのポストビュー画面▶ (機能説明) ▶以下の操作を行う



<ポストビュー画面>

機能メニュー	内容
再生	撮影した動画を再生します。(P.354参照)
保存	撮影した動画を保存します。(P.168参照)
iモードメール作成	撮影した動画を保存し、iモードメールに添付します。 ▶タイトルを入力▶  全角9文字まで、半角18文字まで入力できます。 文字の入力方法についてはP.482参照。  ▶フォルダを選択▶  P.239手順2へ進みます。 動画のフォルダについてはP.355参照。
待受画面設定	撮影した動画を保存し、待受画面に設定します。 ▶YES 中止する場合は「NO」を選択し、  を押します。  ▶タイトルを入力▶  全角9文字まで、半角18文字まで入力できます。 文字の入力方法についてはP.482参照。  ▶フォルダを選択▶  動画のフォルダについてはP.355参照。
表示サイズ設定	動画の表示方法を設定します。(P.175参照)
ファイル制限	ファイル制限を設定します。(P.176参照)
取り消し	撮影した動画を保存しません。(P.165参照)



## お知らせ

### < 待受画面設定 >

待受画面に設定した動画ファイルを削除すると、待受画面も解除されます。  
動画によっては、正しく表示されない場合があります。  
待受画面に設定した動画ファイルの再生についてはP.359参照。

## 撮影時の設定を変える

撮影時にカメラの設定をします。

### ズームを使う

カメラで写している映像を広角(Wide)・望遠(Tele)で表示します。  
各サイズにおける最大倍率は、以下のとおりです。

#### アウトカメラ

カメラモード	サイズ	最大倍率
フォト	VGA(640×480)	約2.5倍
	CIF(352×288)	約4.1倍
	待受(240×320)	約3.7倍
	QCIF(176×144)	約8.3倍
	Sub-QCIF(128×96)	約12.5倍
連写	CIF(352×288)	約1.3倍
	待受(240×320)	約1.2倍
	QCIF(176×144)	約2.7倍
	Sub-QCIF(128×96)	約4.1倍
ムービー	QVGA(320×240) <sup>1</sup>	約1.6倍
	QCIF(176×144) <sup>2</sup>	約2.7倍
	Sub-QCIF(128×96) <sup>3</sup>	約4.1倍

#### インカメラ

カメラモード	サイズ	最大倍率
フォト/連写	QCIF(176×144)	約2.0倍
	Sub-QCIF(128×96)	約2.7倍
ムービー	QCIF(176×144) <sup>2</sup>	約2.0倍
	Sub-QCIF(128×96) <sup>3</sup>	約2.7倍

フォトモード時・連写モード時のCIF・待受、ムービーモード時のQVGAではズームできません。

カメラ

フォトモード時のUXGA・SXGAではズームできません。

- 1: 「動画保存設定」が「スーパーファイン」に設定されているとき
- 2: 「動画保存設定」が「標準」「画質優先」「動き優先」「ノーマル」「ファイン」に設定されているとき
- 3: 「動画保存設定」が「時間優先」に設定されているとき

## 1 撮影画面▶⊙でズーム倍率を調節

⊙(広角) ⊙(望遠)を押すごとにズーム倍率が変わります。

⊙(広角) ⊙(望遠)を押す続けると、ズーム倍率が連続的に変化します。

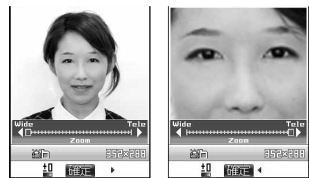

広角(Wide)の場合

望遠(Tele)の場合



## お知らせ

広角・望遠にすると画質は多少変化することがあります。  
以下の場合、望遠は解除されます。

- ・を押してカメラを終了したとき
- ・サイズを変更したとき
- ・カメラモードを切り替えたとき

「動画保存設定」についてはP.174参照。

## 接写する

被写体まで約10 cmの距離で撮影します。  
「」の方向に接写レバーを動かします。  
アウトカメラのみ接写モードに設定できます。  
接写終了後は、接写レバーを「」の方向に戻します。

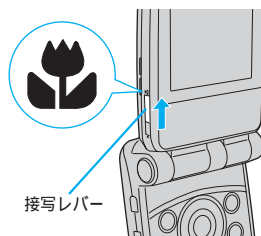



## フォトライト

カメラ起動時  
消灯

暗い場所などでアウトカメラを使用して撮影するときに、フォトライトを補助光として点灯させます。  
フォトモードでは撮影の瞬間に強く光ります。

### 1 撮影画面 ( )

消灯する場合は  (  ) を押します。また、約30秒間何も操作をしなかった場合や、ポストビュー画面が表示されると消灯します。

セルフタイマーでの撮影中やオート連写モード・ムービーモードで撮影中は、フォトライトは消灯しません。

### お知らせ

ムービーモードで撮影種別設定を「音声のみ」に設定している場合、フォトライトは使用できません。

# 画像サイズや画質などを設定する

## 撮影画面の機能メニュー

### 1 撮影画面 ▶ (機能) ▶ 以下の操作を行う

カメラ撮影時・ファイル保存時の設定はカメラを終了しても戻りません。再度カメラを起動すると、前回カメラ終了時の設定となります。





<撮影画面>

機能メニュー	内容
インカメラ・アウトカメラ	インカメラとアウトカメラを切り替えます。 撮影画面から(機能)を押してもインカメラとアウトカメラを切り替えられます。 お買い上げ時はアウトカメラに設定されています。
カメラモード切替	ムービーモード……………ムービーモードに切り替えます。 フォトモード……………フォトモードに切り替えます。 連写モード……………連写モードに切り替えます。 テキストリーダー……………テキストリーダー選択画面を表示します。 バーコードリーダー……………バーコードリーダー選択画面を表示します。 撮影画面から(機能)を押しても「カメラモード切替」を選択できます。 「連写モード」を選択した場合、「オート」または「マニュアル」を選択し、(設定)を押します。
画像サイズ設定	フォトモード・連写モードで撮影、保存する際の画像サイズを設定します。フォトモード・連写モード時のみ設定できます。 UXGA(1600×1200)……………1600×1200ドット SXGA(1280×960)……………1280×960ドット VGA(640×480)……………640×480ドット CIF(352×288)……………352×288ドット(お買い上げ時) 待受(240×320)……………240×320ドット QCIF(176×144)……………176×144ドット Sub-QCIF(128×96)……………128×96ドット 撮影画面から(機能)を押しても画像サイズを設定できます。 インカメラ使用時や連写モード時は「CIF(352×288)」「待受(240×320)」「QCIF(176×144)」「Sub-QCIF(128×96)」のみ選択できます。 えチャット撮影時は「QCIF(176×144)」「Sub-QCIF(128×96)」のみ選択できます。 また、お買い上げ時は「QCIF(176×144)」に設定されています。
撮影間隔 / 枚数 (撮影間隔)	オート連写モード時の撮影間隔を設定します。 ▶撮影間隔 0.5秒 ……約0.5秒間隔で撮影します。 1.0秒 ……約1.0秒間隔で撮影します。(お買い上げ時) 2.0秒 ……約2.0秒間隔で撮影します。
撮影間隔 / 枚数 (撮影枚数)	連続撮影時の撮影枚数を設定します。 ▶撮影枚数▶撮影枚数(枚)を入力 「画像サイズ設定」が「待受(240×320)」に設定されているときは、「05」-「10」の2桁を入力します。「QCIF(176×144)」または「Sub-QCIF(128×96)」に設定されているときは、「05」-「20」の2桁を入力します。 「画像サイズ設定」が「CIF(352×288)」に設定されている場合、「撮影枚数」は4枚に設定されており、変更できません。「CIF(352×288)」以外に設定されている場合、「撮影枚数」は5枚に設定されています。

カメラ

機能メニュー	内容
動画容量設定	動画を録画する際の保存容量を設定します。ムービーモード時のみ設定できます。 メール制限(小)・・・290Kバイトまで保存できます。(お買い上げ時) メール制限(大)・・・490Kバイトまで保存できます。 長時間・・・・・・・・・・長時間撮影できます。miniSDメモリーカードに保存します。
動画保存設定	動画を保存する際の画質を設定します。ムービーモード時のみ設定できます。記録媒体設定が「本体」のときは「標準」「画質優先」「時間優先」「動き優先」を、「miniSD」のときは「ノーマル」「ファイン」「スーパーファイン」を選択できます。 標準・・・・・・・・・・標準画質で録画します。画像サイズはQCIF(176×144)になります。(お買い上げ時) 画質優先・・・・・・・・・・高画質で録画します。画像サイズはQCIF(176×144)になります。 時間優先・・・・・・・・・・低画質/撮影時間は長くなります。画像サイズはSub-QCIF(128×96)になります。 動き優先・・・・・・・・・・最高画質/撮影時間は短くなります。画像サイズはQCIF(176×144)になります。 ノーマル・・・・・・・・・・標準画質で録画します。画像サイズはQCIF(176×144)になります。 ファイン・・・・・・・・・・高画質で録画します。画像サイズはQCIF(176×144)になります。 スーパーファイン・・・最高画質で録画します。画像サイズはQVGA(320×240)になります。
画質調整 (明るさ調節)	▶明るさ調節 - 2・・・・・・・・・・暗くなります。 - 1・・・・・・・・・・やや暗くなります。 ± 0・・・・・・・・・・標準(カメラ起動時) + 1・・・・・・・・・・やや明るくなります。 + 2・・・・・・・・・・明るくなります。 撮影画面から(3 <sup>DEF</sup> )を押しても明るさを調節できます。
画質調整 (ホワイトバランス設定)	カメラで写している映像の発色を調整して、自然な色合いに設定します。 ▶ホワイトバランス設定 オート・・・・・・・・・・ホワイトバランスを自動で調整します。(お買い上げ時) 晴天・・・・・・・・・・屋外晴天下で撮影するとき 曇天・・・・・・・・・・曇天や日陰で撮影するとき 電球・・・・・・・・・・電球照明下で撮影するとき 撮影画面から(2 <sup>ARC</sup> )を押してもホワイトバランスを調整できます。
画質調整 (色調切替)	▶色調切替 通常・・・・・・・・・・標準の色調で撮影します。(カメラ起動時) セピア・・・・・・・・・・セピア調で撮影します。 白黒・・・・・・・・・・白黒で撮影します。 撮影画面から(1 <sup>th</sup> )を押しても色調を切り替えられます。
画質調整 (撮影モード選択)	露光を長くして、暗いところでも撮影できるナイトモードに設定します。フォトモード・ムービーモード時のみ設定できます。 ▶撮影モード選択 標準・・・・・・・・・・ナイトモードに設定しません。(カメラ起動時) ナイトモード・・・ナイトモードに設定します。 撮影画面から(4 <sup>ON</sup> )を押しても撮影モードを選択できます。
画質調整 (画像チューニング)	アウトカメラで撮影時の撮影画面のちらつきを抑制します。 ▶画像チューニング 自動・・・・・・・・・・自動に設定します。(お買い上げ時) モード1(50Hz地域)・・・モード1に設定します。 モード2(60Hz地域)・・・モード2に設定します。
自動保存設定	「記録媒体設定」で設定されているフォルダに自動的に保存するかどうかを設定します。 ON・・・・・・・・・・FOMA端末の「カメラ」フォルダ内(「記録媒体設定」が「本体」のとき)または「保存先フォルダ選択」で設定したminiSDメモリーカードのフォルダ内(「記録媒体設定」が「miniSD」のとき)に自動的に保存します。 OFF・・・・・・・・・・ポストビュー画面を表示し、自動的に保存しません。(お買い上げ時)

機能メニュー	内容
記録媒体設定	撮影した静止画や動画の保存先を設定します。 本体……………FOMA端末内に静止画・動画を保存します。(お買い上げ時) miniSD……………miniSDメモリーカード内に静止画・動画を保存します。
シャッター音選択	シャッター音を設定します。フォトモード時・連写モード時とムービーモード時それぞれ個別のシャッター音が設定できます。 シャッター音1……………シャッター音1を選択します。(お買い上げ時) シャッター音2……………シャッター音2を選択します。 シャッター音3……………シャッター音3を選択します。 選択中は、確認のためシャッター音が鳴ります。
セルフタイマー設定	セルフタイマーを設定します。(P.177参照)
撮影種別設定	動画撮影時の映像・音声の有無を設定します。ムービーモード時のみ設定できます。 通常……………映像と音声を録画・録音します。(カメラ起動時) 映像のみ……………映像のみ録画します。 音声のみ……………音声のみ録音します。
フレーム選択	静止画撮影時にフレームを合成して表示します。設定できるのはフォトモード時で、「画像サイズ設定」を「CIF(352×288)」「待受(240×320)」「QCIF(176×144)」「Sub-QCIF(128×96)」に設定しているときのみです。 ▶フレームを選択▶  「OFF」に設定するとフレームを解除します。また、カメラ起動時は「OFF」に設定されています。 お買い上げ時に登録されているフレームについてはP.510参照。
ファイル制限	ファイル制限を設定します。(P.176参照)
表示サイズ設定	静止画・動画の表示方法を設定します。 等倍表示……………本来のサイズ(等倍)で表示します。(お買い上げ時) 画面サイズで表示……………画面サイズに合わせて表示します。
保存容量確認	FOMA端末・miniSDメモリーカードに保存されている静止画・動画の空き容量と保存容量(目安)を表示します。 確認が終われば  を押します。

## お知らせ

## &lt;インカメラ・アウトカメラ&gt;

画像サイズ設定を「UXGA(1600×1200)」「SXGA(1280×960)」「VGA(640×480)」に設定している場合、インカメラに切り替えることはできません。  
インカメラとアウトカメラを同時に起動させることはできません。

## &lt;撮影間隔 / 枚数(撮影間隔)&gt;

画像サイズ設定を「CIF(352×288)」に設定している場合、「0.5秒」は選択できません。  
撮影間隔を「0.5秒」に設定しているときに画像サイズ設定を「CIF(352×288)」に設定すると、撮影間隔は「1.0秒」に変更されます。

## &lt;撮影間隔 / 枚数(撮影枚数)&gt;

「撮影枚数」を4枚に設定しているときに画像サイズ設定を「CIF(352×288)」以外に設定すると、「撮影枚数」は5枚に変更されます。「撮影枚数」を5枚以上に設定しているときに画像サイズ設定を「CIF(352×288)」に設定すると、4枚に変更されます。「撮影枚数」を11枚以上に設定しているときに画像サイズ設定を「待受(240×320)」に設定すると、10枚に変更されます。

## &lt;自動保存設定&gt;

「保存先フォルダ選択」が設定されていない場合や設定されたフォルダが削除された場合は、最新のフォルダに保存されます。  
電源OFF、miniSDチェックディスク、miniSDフォーマット、miniSDメモリーカードの取り外しを行うと、保存先フォルダはFOMA端末で作成した最新のフォルダに設定されます。設定が変更された場合は、再度「保存先フォルダ選択」で設定してください。  
パソコンでフォルダを作成・編集すると、保存先フォルダが変更される場合があります。設定が変更された場合は、再度「保存先フォルダ選択」で設定してください。  
ムービーモードで動画容量設定を「長時間」に設定しているときや記録媒体設定を「miniSD」に設定しているときは、自動保存設定を変更できません。

## お知らせ

### <画質調整(撮影モード選択)>

フォトモード・ムービーモード時に撮影モード選択を「ナイトモード」に設定中、連写モードに切り替えると撮影モード選択は「標準」になります。

ナイトモード時は露光が長くなり特にぶれやすくなるので、ご注意ください。

### <画質調整(画像チューニング)>

「自動」に設定した場合、自動調整に時間がかかることがあります。その場合、撮影場所の電源周波数に合わせてモード1・モード2に切り替えてご利用ください。

### <記録媒体設定>

miniSDメモリーカード内の保存先を設定するには「保存先フォルダ選択」参照。

動画容量設定を「長時間」に設定している場合、記録媒体設定を「本体」に設定できません。記録媒体設定を「本体」に設定しているときに動画容量設定を「長時間」に変更すると、記録媒体設定は「miniSD」に切り替わります。

### <シャッター音選択>

マナーモード中は、確認のためのシャッター音は鳴りません。

### <撮影種別設定>

ムービーモード時の記録媒体設定を「miniSD」に設定している場合、撮影種別設定を「音声のみ」に設定できません。撮影種別設定を「音声のみ」に設定しているときに記録媒体設定を「miniSD」に変更したり動画容量設定を「長時間」に変更すると、撮影種別設定は「通常」に切り替わります。

### <フレーム選択>

インカメラでフレーム付きの静止画を撮影して保存すると、自動的に正像表示に変換されるのに伴い、フレームも反転します。

フレームを合成して撮影した静止画は、鏡像で保存できません。

静止画と同じサイズのフレームでも縦横のサイズが異なる場合は選択できません。

カメラを終了するとフレームは「OFF」になります。

### <表示サイズ設定>

画像サイズ設定を「UXGA(1600×1200)」「SXGA(1280×960)」「VGA(640×480)」「CIF(352×288)」「待受(240×320)」に設定している場合は、常に「画面サイズで表示」になります。

動画保存設定を「スーパーファイン」に設定している場合は、常に「画面サイズで表示」になります。

撮影画面での設定はポストビュー画面にも反映されますが、ポストビュー画面での設定は撮影画面には反映されません。

## ファイル制限

お買い上げ時  
なし

撮影中の静止画や動画を保存したときのファイル制限を設定します。  
一次配布で受け取った側がiモードメールに添付できなくなります。

# 1 撮影画面・フォトモード、ムービーモード、えチャットのポストビュー画面・連写モードの詳細表示画面▶▶ファイル制限

なし……ファイルに制限を設定しません。

あり……二次配布できなくなります。

ファイル制限「なし」の場合

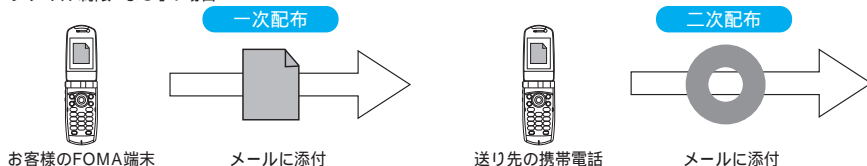

ファイル制限「あり」の場合

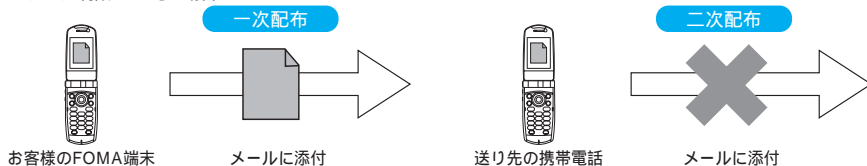

## お知らせ

「ファイル制限」をありにした場合でも、赤外線通信機能で送信したときや、miniSDメモリーカードへエクスポートした静止画や動画は、送信先からFOMA端末外へ出力できます。  
保存後も「ファイル制限」(P.338参照)で設定を変更することができます。  
ムービーモードで動画容量設定を「長時間」に設定しているときや記録媒体設定を「miniSD」に設定しているときは、「ファイル制限」を設定できません。

## セルフタイマー設定

カメラ起動時

セルフタイマー設定 … OFF  
作動時間 …………… 10秒(ON設定時)

### 1 撮影画面▶(機能)▶セルフタイマー設定

ON ……セルフタイマー設定を有効にします。

OFF ……セルフタイマー設定を無効にします。設定が終了します。

撮影画面から(6)を押してもセルフタイマーを設定できます。

### 2 作動時間(秒)を入力

「01」~「15」の2桁を入力します。

設定されている作動時間を変更しない場合は、作動時間を入力せずに(ON)を押します。

セルフタイマー設定を「ON」に設定したときは

「ON」に設定すると、撮影画面に「ON」が表示されます。

(ON)を押すと確認音が鳴り、「ON」が点滅します。撮影の約5秒前までは約1秒ごとに着信 / 充電ランプが点滅します。撮影の約5秒前からは約0.5秒ごとに着信 / 充電ランプが点滅し、約1秒ごとに確認音が鳴ります。設定している作動時間の経過後に撮影されます。

撮影を中止する場合は、着信 / 充電ランプが点滅中に(OFF)または(ON)を押します。

作動時間が経過する前に(ON)を押すとセルフタイマーが「OFF」になり、すぐに撮影します。

## お知らせ

マニュアル連写モード時はセルフタイマーで撮影できません。  
撮影が終了するとセルフタイマーは「OFF」になります。

## <バーコードリーダー>

# バーコードリーダーを利用する

アウトカメラを使ってJANコードやQRコードを読み取り、データとして登録できます。  
データを使って電話をかけたり、iモードメールの作成、インターネット接続などができます。

バーコードリーダーで読み取りを行うときは

- ・接写レバーを「」に動かしてから、読み取りを行ってください。
- ・コードに対してカメラを約10cm離して読み取ってください。ただし、コードが小さい場合はガイド枠内に大きく写るようにゆっくりカメラを近づけてください。
- ・コードに対してカメラが平行になるようにして読み取ってください。
- ・コードがガイド枠内に入るようにして読み取ってください。
- ・読み取り終了後は接写レバーを「」に戻します。
- ・接写についてはP.172参照。

JANコード



JANコードとは、幅の異なる縦の線(バー)で数字を表現しているバーコードです。  
FOMA端末で読み取ると「4942857112597」と表示されます。

QRコード



QRコードとは、縦・横方向でデータを表現している二次元コードの1つです。  
文字として表示されるのは、英数字・文字(漢字・カナ・絵文字)です。  
FOMA端末で読み取ると「株式会社NTTドコモ」と表示されます。



ガイド枠



## コード読み取り

読み取ったデータは5件まで登録できます。  
最大で16個まで分割されたQRコードを読み取ることもできます。

バーコードリーダー起動時  
フライトライト……OFF  
ズーム……………拡大

# 1

▶ ▶ **バーコードリーダー** ▶ **コード読み取り**

ショートカットメニューで を選択し、 を押しても右の画面が表示されます。  
撮影画面の機能メニューから「カメラモード切替」の「バーコードリーダー」を選択し、 を押しても右の画面が表示されます。  
データがすでに5件登録されている場合、最も古いデータに上書きするかどうかの確認画面が表示されます。上書きする場合は「YES」を選択し、 を押します。中止する場合は「NO」を選択し、 を押します。

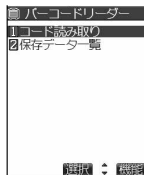

<バーコードリーダー選択画面>

# 2

接写モードにして読み取りたいコードをガイド枠に合わせて表示する

文字入力(編集)画面の機能メニューで「バーコードリーダー」が選択可能な場合、「バーコードリーダー」を選択し、 を押しても右の画面が表示されます。

( / ) を押すとフライトライトを「ON」、「OFF」に設定できます。

を押すと標準のズームに、 を押すと拡大のズームに替わります。

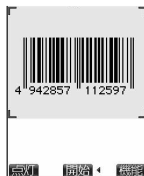

<コード読み取り画面>



### 3 ◎を押す

コードが読み取られます。(シャッター音は鳴りません。)

読み取りを中止する場合は(Ⓜ)または◎を押します。

読み取りが完了すると読み取り完了音が鳴り、着信 / 充電ランプが点灯します。音量は固定されており、変更することはできません。ただし、マナーモードや「着信音量」の「電話」が「消去」または「ステップ」に設定中は音が鳴りません。

メロディのデータは「♪」、対応していないデータや破損しているデータは「NG」や「」で表示されます。

文字入力(編集)中の場合はコード読取結果画面は表示されず、読み取ったコードの文字データ確認画面が表示されます。文字データのないコードを読み取った場合、正しく表示されません。読み取った文字を入力する場合は◎を押します。破棄する場合は(Ⓜ)(取消)または(Ⓜ)を押します。表示できない文字は半角スペースに置き換えて表示されます。

読み取り中に一定の時間が経過しても読み取れない場合は、読み取りが中断され、コード読取画面に戻ります。読み取ったコードが分割されたQRコードの一部の場合、◎を押すと次のデータを読み込むためにコード読取画面が表示されます。手順3の操作を繰り返してください。2回目以降のデータ読み取り完了時にも読み取り完了音が鳴り着信 / 充電ランプが点灯します。

分割されたQRコードを読み込む際に途中で読み込みを中断した場合は、それまでの読み取りデータを取り消すかどうかの確認画面が表示されます。取り消す場合は「YES」を選択し、◎を押します。読み込みを続ける場合は、「NO」を選択し、◎を押します。

### 4 (Ⓜ)(取消) ▶ 認識結果保存

読み取ったデータを取り消す場合は(Ⓜ)を押して「YES」を選択し、◎を押します。



<コード読取結果画面>

### 5 YES▶OK

読み取ったデータが登録されます。

登録を中止する場合は「NO」を選択し、◎を押します。

#### お知らせ

「PIMロック」を設定中は、バーコードリーダーを起動できません。

JANコードとQRコード以外のバーコード・二次元コードは読み取ることができません。

読み取りに時間がかかる場合があります。読み取り中は、FOMA端末が揺れたりしないようにしっかり持って操作してください。

傷、汚れ、破損、印刷物の品質、光の反射、QRコードのバージョンによっては、正しく読み取りできない場合があります。

バーコードの種類やサイズによっては、読み取れないことがあります。

## バーコードリーダー選択画面の機能メニュー

### 1 バーコードリーダー選択画面▶(Ⓜ)(機能)▶以下の操作を行う

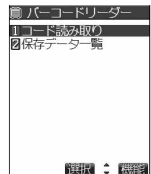

<バーコードリーダー選択画面>

機能メニュー	内容
デスクトップ貼付	デスクトップに貼り付けます。(P.134参照)

## コード読取画面の機能メニュー

1 コード読取画面 ▶ (機能) ▶ 以下の操作を行う



機能メニュー	内容
明るさ調節	- 2 ……暗くなります。 - 1 ……やや暗くなります。 ± 0 ……標準(バーコードリーダー起動時) + 1 ……やや明るくなります。 + 2 ……明るくなります。

## コード読取結果画面の機能メニュー

1 コード読取結果画面 ▶ (機能) ▶ 以下の操作を行う

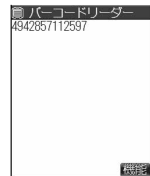

<コード読取結果画面>

機能メニュー	内容
認識結果保存	読み取り結果を登録します。(P.179参照)
一覧表示	登録データが1件以上ある場合に、バーコードリーダー一覧画面を表示します。 読み取り結果を登録していない場合は、読み取りデータを取り消すかどうかの確認画面が表示されます。取り消す場合は「YES」を選択し、(機能)を押します。中止する場合は「NO」を選択し、(機能)を押します。
Internet	選択中のURLに接続します。 ▶YES▶OK コード読取結果画面でURLを選択し、(機能)を押してもURLに接続します。 中止する場合は「NO」を選択し、(機能)を押します。 ページを取得中に中止する場合は(機能)または(機能)を押します。
iモードメール作成	選択中のメールアドレスを宛先としたiモードメールを作成します。 P.239手順3へ進みます。 コード読取結果画面でメールアドレスを選択し、(機能)を押してもiモードメールを作成します。 「メール作成」と表示されている場合、「メール作成」を選択し(機能)を押すと、新規メールの宛先、題名、本文にコード読取結果画面のデータが入力されます。

機能メニュー	内容
電話発信	<p>選択中の電話番号に電話をかけます。            音声発信……………音声電話で発信します。            32Kテレビ電話発信…32Kのテレビ電話で発信します。            64Kテレビ電話発信…64Kのテレビ電話で発信します。            テレビ電話画像選択…テレビ電話をかけるときに相手に送信する画像を「自画像」「内蔵」「自作」「キャラ電」から選択します。            コード読み取り結果画面で電話番号を選択し、を押しても電話をかけます。</p> <p>▶発信            国際電話をかける場合は「国際電話発信」を選択し、を押します。(P.56参照)            中止する場合は「中止」を選択し、を押します。            発信番号通知を設定する場合は、「発信番号設定」を選択し、を押します。「通知しない」、「通知する」、「発信番号設定消去」から選択します。「発信」を選択し、を押した場合は、「発信者番号通知設定」の設定に従います。            電話をかけることを途中で中止するときは、を押します。</p>
電話帳登録	電話帳に登録します。(P.97参照)
Bookmark登録	<p>選択中のURLをブックマークに登録します。            ▶YES▶OK▶登録したいフォルダを選択▶            コード読み取り結果画面で「Bookmark登録」を選択しを押すと、サイト名とURLが登録されます。            中止する場合は「NO」を選択し、を押します。            お買い上げ時は「Bookmark」フォルダのみ選択できます。</p>
画像保存	<p>読み取ったデータの画像を、選択した「マイピクチャ」フォルダに保存します。            ▶保存したいフォルダを選択▶            保存されている画像がいっぱいときはP.216参照。            静止画のフォルダについてはP.335参照。            ▶ピクチャ貼付するには「YES」を選択▶            P.343手順1へ進みます。</p>
メロディ保存	<p>読み取ったデータのメロディを、選択した「メロディ」フォルダに保存して着音音などに設定します。            ▶YES▶保存したいフォルダを選択▶            「」を選択し、を押すとメロディが再生されます。            中止する場合は「NO」を選択し、を押します。            保存されているメロディがいっぱいときはP.216参照。            メロディのフォルダについてはP.372参照。            P.213手順3へ進みます。</p>
i アプリ起動	<p>読み取ったデータから i アプリを起動します。            ▶YES            コード読み取り結果画面で「i アプリ起動」を選択し、を押しても i アプリが起動します。            中止する場合は「NO」を選択し、を押します。</p>
コピー	<p>▶コピーする始点を選択▶▶コピーする終点を選択▶            全角5000文字まで、半角10000文字までコピーできます。            コピーした文字を貼り付けるにはP.499参照。</p>

## お知らせ

### < Internet >

URLは、バーコードリーダーでは半角512文字、テキストリーダーでは半角256文字まで表示されます。「セルフモード」を設定中はインターネットに接続できません。

### < i モードメール作成 >

宛先に入力できない文字が含まれていた場合、宛先には入力できません。本文に入力できない文字が含まれていた場合、その文字はスペースになることがあります。

### < 電話発信 >

電話をかけることができる文字は数字と記号( # \* + - )です。これら以外の文字が含まれている場合、電話をかけることができる文字のみで電話をかけます。

本機能で設定したテレビ電話画像は、この発信時のみ有効です。

「110」「119」「118」を読み取って、緊急通報することはできません。

「指定発信制限」、「ダイヤル発信制限」、「セルフモード」を設定中は電話をかけることはできません。

### < Bookmark登録 >

URLは半角512文字まで表示され、先頭から256文字のみ登録できます。

### < 画像保存 >

保存された画像のファイル名、タイトル名は「imageXXX」(XXXは数字です。)となります。

1224 x 1632ドットを超える画像のバーコードは読み取ることはできません。

### < メロディ保存 >

保存されたメロディのファイル名は「melodyXXX」(XXXは数字です。)となります。

タイトルが付けられていないメロディはファイル名がタイトルになります。

メロディを再生する際、「着信音量」の「電話」で設定された音量で再生されます。

通話中はメロディを再生できません。

### < i アプリ起動 >

「i アプリ To 設定」で「バーコードから i アプリ To」のチェックを外している、読み取ったデータを利用しての i アプリ起動はできません。

指定したソフトがない場合、i アプリは起動できません。

## 保存データ一覧を表示する

### 1 バージョードリーダー ▶ 保存データ一覧

登録済みのデータのタイトルが登録時の新しいものから順に表示されます。

データが1件も登録されていない場合、右の画面は表示されません。

タイトルを選択し  を押し、コード読取結果画面が表示されます。

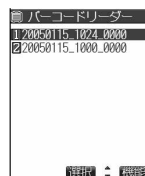

< バージョードリーダー一覧画面 >

## お知らせ

読み取ったデータのタイトルは以下のようになります。

(例)日付・時刻が設定されていて、2005年1月15日10時00分に保存した場合

タイトル名: 20050115\_1000\_0000<sup>1</sup>

1 同じ日時に複数保存した場合は下4桁の数字が「9999」まで登録した順に増えます。

日付・時刻が設定されていないときに保存した場合

タイトル名: 00000000\_0000\_0000<sup>2</sup>

2 下4桁の数字が「9999」まで順に増えていき、「9999」まで登録すると「0000」に戻ります。

## バーコードリーダー一覧画面の機能メニュー

1 バーコードリーダー一覧画面 ▶ ( ) ( ) ▶ 以下の操作を行う



<バーコードリーダー一覧画面>

機能メニュー	内容
タイトル編集	▶ タイトルを入力 ▶ ( ) 全角9文字まで、半角18文字まで入力できます。 文字の入力方法についてはP.482参照。
結果表示	登録されているデータのコード読取結果画面が表示されます。
1件削除	▶ YES 中止する場合は「NO」を選択し、( )を押します。
全削除	▶ 端末暗証番号を入力 ▶ ( ) ▶ YES 中止する場合は「NO」を選択し、( )を押します。 端末暗証番号についてはP.142参照。

### <テキストリーダー>

## テキストリーダーを利用する

アウトカメラを使って印刷されている電話番号やメールアドレス、URLなどの英数記号を読み取り、文字情報として登録できます。文字情報を使って電話をかけたたり、iモードメールの作成、インターネット接続などができます。

テキストリーダーで読み取りを行うときは

- ・ 接写レバーを「☝」に動かしてから、読み取りを行ってください。
- ・ 読み取りたい文字列に対してカメラを約10cm離して読み取ってください。  
約10cmの距離からずれた位置で読み取りを行った場合、認識率が低下します。
- ・ 読み取りたい文字列に対してカメラが平行になるようにして読み取ってください。
- ・ 読み取りたい文字列を読み取り範囲内に入るようにして読み取ってください。
- ・ 読み取り終了後は接写レバーを「●」に戻します。
- ・ 接写についてはP.172参照。

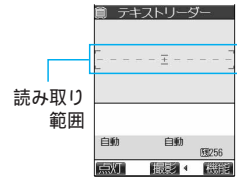

## 文字を読み取る

読み取ったデータは、1件につき半角256文字、8件まで登録できます。一度に読み取り可能な文字数は半角50文字までで、長い文字列は分割して読み取ることができます。

テキストリーダー起動時  
フライトライト……OFF  
ズーム……………拡大

1 ( ) ▶ ( ) ▶ テキストリーダー ▶ テキスト読み取り

ショートカットメニューで ( ) を選択し、( ) を押しても右の画面が表示されます。撮影画面の機能メニューから「カメラモード切替」の「テキストリーダー」を選択し、( ) を押しても右の画面が表示されます。

データがすでに8件登録されている場合、最も古いデータに上書きするかどうかの確認画面が表示されます。上書きする場合は「YES」を選択し、( ) を押します。中止する場合は「NO」を選択し、( ) を押します。



<テキストリーダー選択画面>

## 2 接写モードにして読み取りたい文字を読み取り範囲に合わせて表示する

- ④( [ ] / [ ] )を押すとフラッシュを「ON」、「OFF」に設定できます。
- ⑤を押すと標準のズームに、⑥を押すと拡大のズームに替わります。

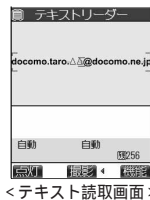

## 3 ⑥を押す

読み取り範囲内の文字が読み取られます。(シャッター音は鳴りません。)

読み取りを中止する場合は⑦を押します。

読み取りが完了すると読み取り完了音が鳴り、着信 / 充電ランプが点灯します。音量は固定されており、変更することはできません。ただし、マナーモードや「着信音量」の「電話」が「消去」または「ステップ」に設定中は音が鳴りません。

## 4 読み取り結果を確認する

読み取った文字に下線が付いて表示されます。読み取った文字が間違っていないか確認します。

読み取りをやり直す場合は⑧を押します。

文字を修正せずに登録する場合は手順6へ進みます。

読み取り結果



<テキスト読取結果確認画面>

テキスト読取結果確認画面で文字を修正するときは

変換候補の文字を選択して修正する

読み取り結果が表示されると、それぞれの文字の変換候補が最大4種類まで表示されます。

1. ⑨を押して修正したい文字を選択します。

2. 変換候補文字の番号を押します。

直接入力して修正する

変換候補以外の文字などに修正したい場合に直接入力します。

1. ⑩を押して修正したい文字を選択します。

2. ⑪( [ ] )を押して「英字入力モード」または「数字入力モード」にして正しい文字を入力します。  
文字の入力方法についてはP.482参照。

### お知らせ

修正する文字が英字の場合、⑫を押すと大文字、小文字に変換できます。

⑬による「.ne.jp」や「.co.jp」などの文字入力はできません。

## 5 ⑫を押す

読み取った文字が確定します。

文字を結合させる場合は、手順2～5を繰り返します。

読み取り結果を破棄する場合は、⑭を押します。

## 6 ⑮( [ ] ) ▶登録

読み取った文字が登録されます。

⑯( [ ] )を押すと、読み取った文字を宛先にしてiモードメールを作成できます。

(P.186参照)

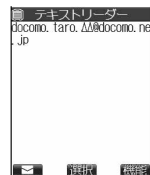

<テキスト読取結果画面>

## お知らせ

「PIMロック」を設定中は、テキストリーダーは起動できません。

読み取り中は、FOMA端末が揺れたりしないようにしっかり持って操作してください。

読み取りできる文字は、英字(大文字・小文字) 数字、記号(# & ( ) - . / : @ [ ] \_ ` ? = % +)です。漢字やひらがななどは読み取りできません。また、周囲の照明などの状況によっては、正しく読み取りできない場合があります。手書きの文字は読み取りできません。

FAXされたものやコピーしたもの、デザインされた文字や文字の間隔が一定でないもの、文字と背景が区別しにくいものなどは、正しく読み取りできない場合があります。

テキストリーダーを終了すると認識モード、反転モードともに「自動設定」に戻ります。

## 一覧を表示する

# 1

### ☰▶▶ テキストリーダー ▶ 保存データ一覧

登録済みの場合は、最初の半角22文字までが表示されます。

データが1件も登録されていない場合、右の画面は表示されません。

項目を選択し(⊙)を押すと、テキスト読取結果画面が表示されます。

テキスト読取結果画面で(⊙)を押すと、上書きしてテキストリーダーを起動させるかどうかの確認画面が表示されます。「YES」を選択し、(⊙)を押すとP.184手順2へ進みます。中止

する場合は「NO」を選択し、(⊙)を押します。

項目を選択し(⊙)(✉)を押すと、項目の文字を宛先にしてiモードメールを作成できます。(P.186参照)



<テキストリーダー一覧画面>

## テキストリーダー選択画面の機能メニュー

# 1

### テキストリーダー選択画面▶▶ 以下の操作を行う

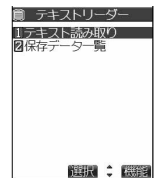

<テキストリーダー選択画面>

機能メニュー	内容
デスクトップ貼付	デスクトップに貼り付けます。(P.134参照)

## テキスト読取画面・テキスト読取結果確認画面の機能メニュー

# 1

### テキスト読取画面・テキスト読取結果確認画面

### ▶▶ 以下の操作を行う



<テキスト読取画面> <テキスト読取結果確認画面>

機能メニュー	内容
登録	読み取り結果を登録します。(P.184参照)
編集	読み取った文字列を編集して登録します。 ▶文字を編集▶(⊙) 半角の英数字・記号が入力できます。 文字の入力方法についてはP.482参照。

機能メニュー	内容
認識モード設定	読み取りたい文字列の種類に合わせて認識モードを設定できます。 自動設定 ……文字の種類を自動で判別します。(テキストリーダー起動時) URL ……読み取った文字列の先頭に自動で「http://」・「https://」を付加して登録されます。 アドレス ……メールアドレスを読み取る場合に選択します。 電話番号 ……電話番号を読み取る場合に選択します。 数字 ……数字を読み取る場合に選択します。 フリー文字列 ……特に指定せずに文字を読み取る場合に選択します。
反転モード設定	読み取りたい文字列の印刷の状態に合わせて反転モードを設定できます。 自動設定 ……印刷の状態を自動で判別します。(テキストリーダー起動時) 無反転固定 ……薄い色地に濃い色の文字が印刷されている場合に選択します。 反転固定 ……濃い色地に薄い色の文字が印刷されている場合に選択します。

### お知らせ

#### <認識モード設定>

- 「URL」を選択して読み取りを行った場合に、読み取った文字列に「http://」・「https://」を付加する条件は以下の通りになります。
- 読み取った文字列に「://」がない場合は、「http://」を文字の先頭に付加します。ただし、文字列の先頭が「/」または「//」の場合は、「/」または「//」を「http://」に置き換えます。
  - 読み取った文字列に「://」がある場合は、「://」より前を「http://」に置き換えます。ただし、「://」より前が「s://」や「S://」の場合は、文字列の「://」より前を「https://」に置き換えます。

## テキスト読取結果画面・テキストリーダー一覧画面の機能メニュー

**1** テキスト読取結果画面・テキストリーダー一覧画面 ▶ ( ) ▶ 以下の操作を行う

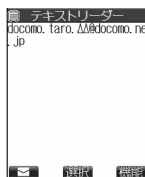

<テキスト読取結果画面>



<テキストリーダー一覧画面>

機能メニュー	内容
編集	▶文字を編集▶ 半角の英数字・記号が入力できます。 文字の入力方法についてはP.482参照。
Internet	読み取ったURLに接続します。(P.180参照)
iモードメール作成	読み取ったメールアドレスを宛先としたiモードメールを作成します。 P.239手順3へ進みます。
電話発信	読み取った電話番号に電話をかけます。(P.181参照)
メールアドレス登録	読み取ったメールアドレスを電話帳に登録します。(P.97参照)
電話番号登録	読み取った電話番号を電話帳に登録します。(P.97参照)
Bookmark登録	読み取ったURLをブックマークに登録します。(P.181参照)
電話帳検索	読み取った文字を使って電話帳検索を行います。 ▶検索方法を選択▶ 文字に該当する電話帳の一覧が表示されます。
詳細表示・一覧表示	テキスト読取結果画面とテキストリーダー一覧画面を切り替えます。



機能メニュー	内容
1件削除	▶YES 中止する場合は「NO」を選択し、 <input type="radio"/> を押します。
全削除	▶端末暗証番号を入力▶ <input checked="" type="radio"/> ▶YES 中止する場合は「NO」を選択し、 <input type="radio"/> を押します。 端末暗証番号についてはP.142参照。

お知らせ

< i モードメール作成 >

宛先に入力できない文字が含まれていた場合、宛先には入力できません。



# iモード

iモードとは	190
<b>サイトを表示する</b>	
サイトに接続する	< i Menu > 197
サイトで入力・選択する	198
最後に見たサイトのページを表示する	< ラストURL > 203
マイメニューを使う	< マイメニュー > 203
iモードパスワードを変更する	< iモードパスワード変更 > 204
インターネットホームページに接続する	< URL入力 > 204
URL入力履歴を使って表示する	< URL入力履歴 > 205
ホーム登録したサイトを表示する	< ホーム表示 > 206
ホームページやサイトを登録して素早く表示する	< ブックマーク > 207
サイトの内容を保存する	< 画面メモ > 210
<b>サイトから画像やメロディなどを取り込む</b>	
画像を保存する	< 画像保存 > 212
サイトからメロディを取り込む	< iメロディ > 213
サイトからテンプレートを取り込む	< テンプレートダウンロード > 214
サイトから辞書を取り込む	< 辞書ダウンロード > 215
キャラ電をダウンロードする	< キャラ電ダウンロード > 215
<b>iモードの便利な機能</b>	
反転した情報を使っていろいろな操作をする	216
<b>iモードの設定を行う</b>	
詳細機能を設定する	< iモード設定 > 218
接続待ち時間を設定する	< 接続待ち時間設定 > 219
iモードから接続先を変更する(ISP接続通信)	< 接続先選択 > 219
<b>メッセージサービスを利用する</b>	
メッセージ(R/F)を自動的に受信する	< メッセージ(R/F)受信 > 220
受信したメッセージ(R/F)を見る	< メッセージ(R/F)表示 > 222
<b>証明書を利用する</b>	
SSL証明書を操作する	< SSL証明書操作 > 226
FirstPassの設定を行う	< ユーザ証明書操作 > 227
証明書発行接続先を変更する	< 証明書センター接続設定 > 230

## iモードとは

iモードでは、iモード対応FOMA端末(以下iモード端末)のディスプレイを利用して、サイト(番組)接続、インターネット接続、iモードメールなどのオンラインサービスをご利用いただけます。

### サイト(番組)接続

iモードメニューからメニューリストを選択して、天気、ニュースなどIP(情報サービス提供者)が提供する各種オンラインサービスをご利用いただけます。さらにゲームや待受画像をダウンロードして楽しめます。

### インターネット接続

iモード端末にホームページアドレス(URL)を直接入力することで、iモード対応のさまざまなホームページを見ることができます。

### iモードメール

iモード端末どうしをはじめ、インターネットのメールアドレスを持っている人となら誰とでもe-mailのやりとりが最大全角5000文字までできます。さらにデコメールや静止画像、動画を送受信して楽しいメールのやりとりができます。

### サービスのしくみ

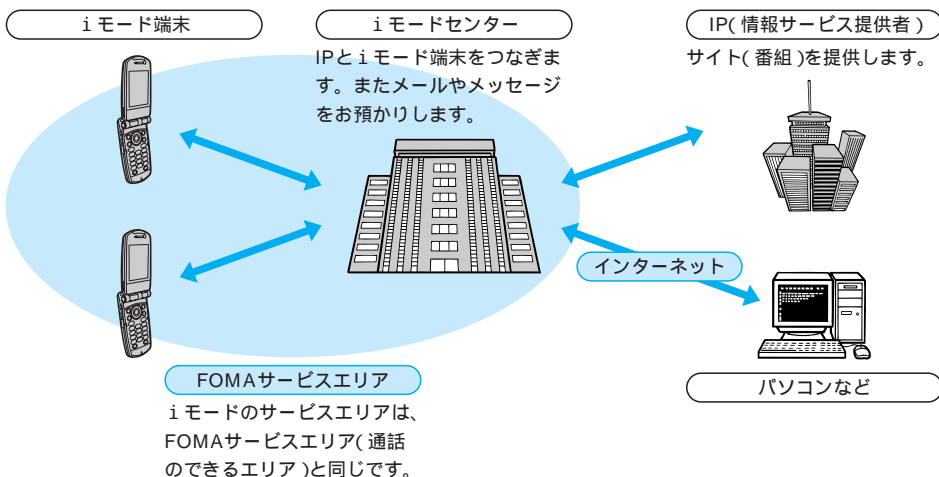

iモードはお申し込みが必要な有料サービスです。お申し込みについては、取扱説明書裏面の「総合お問い合わせ先」までお問い合わせください。

### お知らせ

新規でFOMAサービスをご契約いただきますと、当日よりすべてのサービスがご利用になります。movaサービス(iモードをご契約)からFOMAサービスへ契約を変更された場合、movaサービスでご利用いただいていた「マイメニュー」の内容は引き継がれます。サイトによって、FOMA端末に「マイメニュー」が引き継がれないサイトもございますので、その場合は、再登録をお願いします。なお、「マイメニュー」引継対応サイトについては、i Menu内「お知らせ&ヘルプ」でご確認できます。

movaサービス(iモードをご契約)からFOMAサービスへ契約を変更された場合、iモードメールアドレスはそのままご利用になります。

iモードは送受信した情報量(パケット数)に応じて課金されるサービスです。本取扱説明書においては、料金に関する情報は記載しておりません。ご利用料金などにつきましては、iモードご契約時にお渡しいたします『FOMA iモード操作ガイド』をご覧ください。

iモードのサービス内容は変更することがありますので、詳しくは最新の『FOMA iモード操作ガイド』をご覧ください。

## サイト(番組)接続

簡単なボタン操作でサイトに接続して、IP(情報サービス提供者)が提供する各種オンラインサービスをご利用いただけます。たとえば銀行の残高照会・振込、チケット予約、ニュース、辞書検索、着信メロディのダウンロードなど様々なオンラインサービスがあります。

銀行などの一部のサイトについては、別途IPへお申し込みが必要な場合があります。サイトとは、モバイルバンキングやニュース速報など、各IPが提供している番組のことで、

サイトを表示するには

iモードセンターに接続すると、最初にi Menu画面が表示されます。ここから各サイト(番組)や「週刊iガイド」などへアクセスします。

サイトの表示方法についてはP.197を参照してください。



1	マイメニュー	よく利用するサイトを登録しておくと、次回から簡単にサイトに接続できます。(P.203参照) i Menu内の有料サイトなどは自動的に登録されます。登録可能な件数は45件です。
2	週刊iガイド	新着サイトやおすすめサイトなど最新のサイト情報を毎週月曜日から金曜日までの毎日更新して掲載します。
3	メニューリスト	すべてのサイトをジャンル別・地域別に紹介するリストです。ここから見たいサイトを選んで接続できます。
4	とくするメニュー	楽しいキャンペーン情報、プレゼントやお得な割引クーポン情報などが掲載されています。毎週情報が更新されます。(提供：D2コミュニケーションズ)
5	iエリア	今いる場所やその周辺に関する天気・地図・タウン情報などを簡単にご利用になれます。
6	かんたん検索	「ゲーム」「待受画面」などのカテゴリからキーワード検索などで簡単にサイトを検索できます。 i アプリサーチ：i アプリを情報料が無料のものやゲームができるものなど、目的別に紹介しているメニューです。 便利サイトサーチ：メニューリストの中から、日常的に利用できる便利なサイトを利用シーン別に合わせて紹介しているメニューです。
7	マイボックス	サービスを提供するお店やサイトにあらかじめ登録することにより簡単にアクセスできる会員向けのサービスです。
8	オプション設定	iモードメールの設定やiモードパスワードの変更などを行います。
9	お知らせ&ヘルプ	ドコモからのお知らせや、iモードの利用方法や利用規則を掲載しています。
	<input type="checkbox"/> 料金&お申込	料金の確認やお支払い、また、ご契約内容の変更・各種サービスのお申し込みができます。
	ENGLISH	i Menuを英語表記に変更します。

画面はイメージです。設定によっては、表示が異なる場合があります。

### お知らせ

送信するお客様の「携帯電話/FOMAカード(UIM)の製造番号」はインターネットを經由してIP(情報サービス提供者)に送信されるため、場合によっては第三者に知得されることがあります。なお、この操作によりご使用の電話番号、お客様の住所や年齢、性別が、IP(情報サービス提供者)などに通知されることはありません。

サイトによっては、ご利用になるために情報料が必要なもの(iモード有料サイト)があります。

IP(情報サービス提供者)が提供するサービスには、ご利用の際に別途お申し込みが必要なものがあります。

「」が点滅していても、iモードセンターとの通信中以外は、パケット通信料はかかりません。

デュアルネットワークサービスご契約の場合、i Menu画面などが一部異なります。

こんなこともできます

### i モーション

i モードのサイトから映像や音を i モード端末に取得したり、再生したり、待受画面として楽しむことができます。

i モーションを取得する方法についてはP.330を参照してください。

i モーションを再生する方法についてはP.354を参照してください。

i モーションの自動再生設定についてはP.332を参照してください。

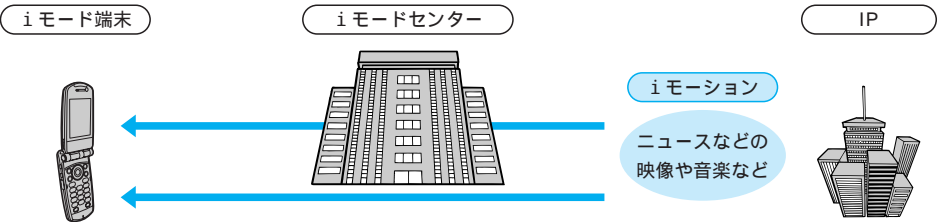

### 着メーション / 着うた®

i モードのサイトから i モーションを i モード端末に取得し、着信音や着信画像に設定できます。メロディだけではなく好きな歌手などの歌声なども着信音としてご利用頂けます。

一部の対応していない i モーションは着メーションに設定できません。設定できるファイルかどうかは、i モーション情報でご確認いただけます。(P.359参照)

着メーションを設定する方法についてはP.110を参照してください。

「着うた」は株式会社ソニー・ミュージックエンタテインメントの登録商標です。

### i アプリ

i アプリをサイトからダウンロードすることにより、i モード端末をより便利に活用いただけます。たとえば i モード端末にいろいろなゲームをダウンロードして楽しんだり、株価情報の i アプリをダウンロードすることにより、株価を定期的に自動チェックするなどが可能です。さらに、地図の i アプリでは必要なデータだけをダウンロードするため、スムーズなスクロールが可能です。

i アプリをダウンロードする方法についてはP.316を参照してください。

i アプリを実行する方法についてはP.318を参照してください。

i アプリを自動実行する方法についてはP.325を参照してください。

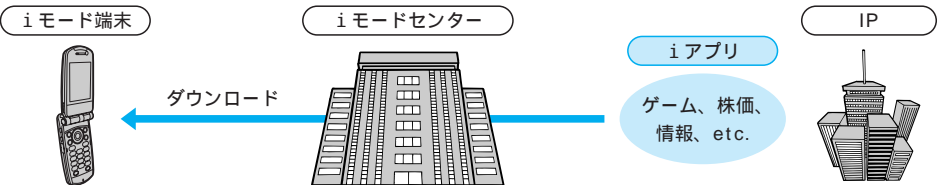

### i アプリ待受画面

i アプリ待受画面では i アプリを待受画面として利用することができ、そのままメールを受信したり、電話をかけることも可能です。ニュースや天気の詳細情報を待受画面に表示させたり、お好みのキャラクターがメール受信やアラームを知らせてくれたり、より便利な待受画面にすることも可能です。

i アプリ待受画面を設定する方法についてはP.326を参照してください。

## i アプリDX

i アプリDXでは、i モード端末の情報(メールや発信履歴、電話帳データなど)と連動することにより、お好みのキャラクタ画面でメールを作成したり、着信時にキャラクタのコメントで誰からの着信が知らせたり、メールと連動して、株価などの欲しい情報やゲームの進行がよりリアルタイムに更新されるなど、i アプリをより便利に楽しく利用することが可能です。

i アプリDXについてはP.314を参照してください。

i アプリDXを実行する方法についてはP.318を参照してください。

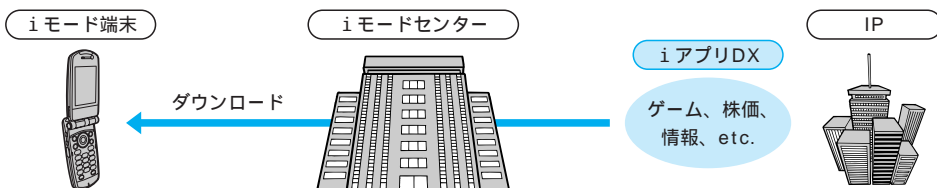

## 3Dサウンド

3Dサウンド対応 i モード端末では、ステレオスピーカ(またはステレオイヤホンセット)により立体的に広がりのある音や空間的に移動する音を作り出すことができ、臨場感あふれる i アプリのゲーム、i モーションや着信音などをお楽しみいただけます。(3Dサウンド対応のコンテンツの場合となります。)

## キャラ電

テレビ電話利用時に相手のテレビ電話端末に自分の映像を映す代わりにキャラクタを表示させ、キャラクタが音に反応して口を動かしたり、ボタン操作でキャラクタを動作させたりできます。お好きなキャラクタをダウンロードし、そのキャラクタを撮影した静止画・動画ファイルを待受画像に設定したり、メールに添付して送ることもできます。(メール添付やFOMA端末外への出力が禁止されている画像ファイル・動画ファイルは送信できません。)

キャラ電をダウンロードする方法についてはP.215を参照してください。

キャラ電を設定する方法についてはP.79を参照してください。

キャラクタの操作方法についてはP.368を参照してください。

キャラ電を撮影する方法についてはP.371を参照してください。

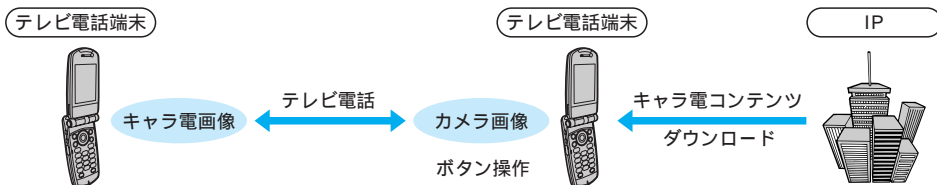

## 赤外線通信機能

赤外線通信機能が搭載された携帯電話、パソコンなどと電話帳やメール、ブックマークなどを送受信することができます。また、i アプリで赤外線通信を利用することにより、赤外線通信機能が搭載された機器と連動して、より広がった使い方ができます。例えば携帯電話をテレビのリモコンや会員証などとして利用することが可能です。

相手の機器によっては、赤外線通信機能が搭載されていても通信できないデータがあります。

赤外線通信をする方法についてはP.387を参照してください。



## SSL通信

SSLとは認証/暗号技術を使用して、プライバシーを守ってより安全にデータ通信をする方式のことです。SSLページではデータを暗号化して送受信することにより、通信途中での盗聴、なりすまし(P.196参照)や書き換え(P.196参照)を防止し、クレジットカード番号や住所などお客様の個人情報をより安全にやりとりできるようにしています。

SSL通信には、iモード端末から特別な操作なしに、端末内のCA証明書を利用し、SSL(P.196参照)に対応したサイト(SSLページ)を表示するものと、FirstPassセンターからダウンロードしたユーザ証明書を利用し、SSLに対応したサイト(SSLページ)を表示するものと2つあります。なお、サイトによって、使用する証明書は異なります。

iモード端末に保存されているCA証明書を利用するにはP.226を参照してください。

FirstPassセンターのユーザ証明書を利用するにはP.227を参照してください。

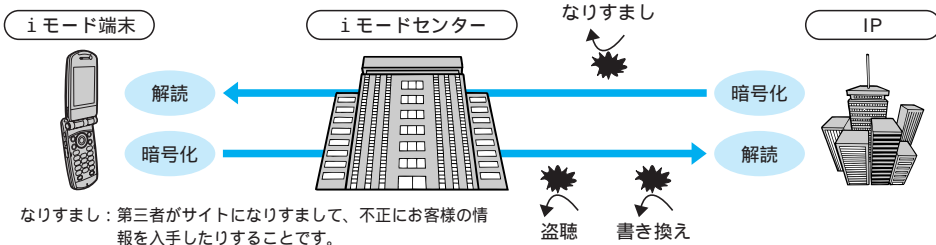

## FOMAカード動作制限機能

お客様情報(電話番号・電話帳(一部)など)を格納しているFOMAカードを、iモード端末に挿入して、サイトからダウンロードしたり、メールにて取得したメロディ・静止画・動画等のファイルを動作制限します。また、別のFOMAカードを差し替えたり、または未挿入の状態でも電源をONした場合、取得したファイルの再生・表示を不可にする機能です。

【動作制限対象となるファイル】

- ・静止画ファイル
- ・iアプリ
- ・キャラ電
- ・メッセージ(R/F)に添付されているファイル
- ・デコメール本文に挿入されている画像
- ・メロディファイル
- ・動画ファイル
- ・画面メモ内の画像(Flash画像を含む)
- ・iモードメールに添付されているファイル

カメラ機能によりお客様が撮影した静止画・動画、外部メモリからiモード端末内に保存したファイルについては、本機能の対象外となります。

着信音や待受画像設定など、iモード端末に設定していた場合、本機能により設定が一時的に無効となります。

## iメロディ

サイトから最新の曲やお好みの曲をiモード端末にダウンロードし、着信音としてご利用になれます。(P.213参照)

## iアニメ

サイトからお好みのアニメーション画像をiモード端末にダウンロードし、待受画面や着信画面に表示できます。(P.212参照)

## Flash™

Flashとは、絵や音を利用したアニメーション技術です。多彩なアニメーションや表現力豊かなサイトをご利用になれます。また、Flash画像を利用した画像をiモード端末にダウンロードし、待受画面に設定することもできます。(P.212参照) Flash画像によっては、お客様のiモード端末の端末情報データを参照できるものがあります。利用するデータには次のものがあります。

- ・電池残量
  - ・電波の受信レベル
  - ・日付時刻
  - ・着信音量
  - ・バイリンガル
  - ・携帯電話機種情報
- iモード端末の登録データを利用する設定についてはP.218を参照してください。



## メッセージサービス

メッセージサービスは、欲しい情報(メッセージ)が自動的にお客様のiモード端末に届くサービスです。メッセージサービスにはメッセージR(リクエスト)とメッセージF(フリー)があります。

メッセージリクエスト (メッセージR)	メッセージサービスを提供するサイトでお申し込みいただくと、欲しい情報が自動的に届けられるメッセージです。
メッセージフリー (メッセージF)	パケット通信料無料で届けられるメッセージです。

メッセージサービスの受信方法については、P.220を参照してください。

メッセージF(フリー)の設定について、2004年10月1日以降にFOMAの新規ご契約と同時にiモードをお申し込みの場合は、メッセージF設定の初期設定が「受信する」となっております。お客様が受信を希望されない場合は、メッセージF設定をお客様ご自身で「受信しない」設定にご変更いただく必要がございますので、ご了承ください。

上記の場合以外のお客様がメッセージF(フリー)をご利用になるには、あらかじめオプション設定からの受信設定が必要です。初期設定では、「受信しない」設定になっております。

お客様のiモード端末がテレビ電話中、電源が入っていない、圏外などで受信できないときは、メッセージ(R/F)はiモードセンターに保管されます。

### お知らせ

iモードセンターでの各メッセージの保管件数、保管期間は次のとおりです。最大保管件数や最大保管期間を超えた場合は、最も古いメッセージから順に削除されます。

	最大保管件数	最大保管期間
メッセージR	300件	72時間
メッセージF	300件	72時間

iモードセンターに保管されたメッセージ(R/F)は、「iモード問い合わせ」(P.262参照)により受信できます。

## トクだねニュース便

メッセージR(リクエスト)機能を利用し、ニュースや天気などの情報をiモード端末にドコモが配信するサービスです。トクだねニュース便はお申し込みが必要な有料サービスです。お申し込み完了後、自動的にマイメニュー登録され、マイメニューからアクセスしても同じ情報を見ることができます。

メッセージR(リクエスト)の画面の見かたについてはP.222参照。

## iモードパスワード

有料サイトの申し込みやマイメニューの登録・解除、iモードメール設定などを行うときは「iモードパスワード」が必要です。ご契約時は「0000」に設定されていますので、お客様独自の4桁の数字に変更してください。(P.204参照)なお、iモードパスワードは他人に知られないよう十分ご注意ください。

## インターネット接続

インターネットホームページのアドレス(URL)を入力することにより、インターネットに接続し、iモード対応のインターネットホームページを表示することができます。

インターネットホームページの表示方法についてはP.204を参照してください。

### お知らせ

iモード対応のインターネットホームページ以外は正しく表示されない場合があります。

iモード対応のインターネットホームページとは、iモード対応のタグなどで作成されたホームページのことです。詳しくはP.196を参照してください。

パソコン上での表示とは異なる場合があります。

URLが256文字を超えるインターネットホームページは、表示できない場合があります。

## iモードのご使用にあたって

サイト(番組)やインターネット上のホームページ(インターネットホームページ)の内容は、一般に著作権法で保護されています。これらサイト(番組)やインターネットホームページからiモード端末に取り込んだ文章や画像などのデータを、個人として楽しむ以外に、著作権者の許可なく一部あるいは全部をそのまま、または改変して販売したり、メールへの添付やiモード端末外へ出力することはできません。

iモード端末に保存されている内容(メール、メッセージ(R/F)、画面メモ、iアプリ、iモーション)やブックマークなどの登録内容は、iモード端末の故障、修理やその他の取扱いによって消失する場合がありますので、登録内容や重要な内容は控えをとっておくことをおすすめします。万一、保存されている内容や登録した内容が消失した場合、当社としては責任を負いかねますので、あらかじめご了承ください。(P.536参照)

iモード端末の修理などを行った場合、iモード・iアプリ・iモーションにて取り込んだ情報は、一部を除き著作権法により新しい携帯電話への移行を行っておりません。また、別のFOMAカードを差し替えたり、FOMAカードを未挿入のまま電源ONにした場合、機種によってサイトから取り込んだ静止画・動画・メロディやメールで送受信した添付ファイル(静止画・動画・メロディ)、「画面メモ」および「メッセージ(R/F)」などを表示・再生できません。

FOMAカードにより表示・再生が制限されているファイルを待受画面・指定着信音などに設定されている場合、別のFOMAカードを差し替えたり、FOMAカードを未挿入のまま電源ONにすると、設定内容は初期状態にリセットされます。

### 用語解説

#### インターネットホームページ

情報を提供するサーバ(情報が登録されている場所)が情報の簡単な紹介をするページです。インターネットホームページから項目をたどって、詳細な情報を見ることができます。

#### URL

インターネットホームページがインターネット上のどこにあるのかを表す「住所」のようなものです。URLを指定することによりインターネットホームページを表示できます。

#### ブックマーク(Bookmark)

頻繁に接続するインターネットホームページなどを登録しておくと、次回からすぐに表示することができる機能です。ブックマークには、お気に入りのインターネットホームページのURLを登録します。

#### キャッシュ

一度表示したインターネットホームページなどのデータを一時的に記憶するFOMA端末内の場所です。再度同じインターネットホームページを表示するときは、キャッシュ内のデータ呼び出すため、すぐにページを表示することができます。

#### ダウンロード

サーバからインターネットを通じてデータやソフトを受け取り、FOMA端末に保存することです。

#### リンク

他の場所にあるデータとのつながりを持つことです。たとえば、サイトのページの中に「目次」などと表示されていて、各項目を選択するとそのページへ移動できる場合があります。それは選択した項目がそのページのURLにリンクされているということです。通常、他の部分と区別するため、色が変わらされていたり下線が引かれています。

#### SSL(Secure Sockets Layer)

インターネット上でサーバと情報をやりとりするときに情報を暗号化して、勝手に書き換えられたり、他人が見ることができないようにするセキュリティープロトコル(決まりごと)です。

#### SSL証明書

第三者の認証機関が発行する電子的な書類です。SSL通信で接続するサーバとFOMA端末には、あらかじめ認証機関から発行、提供された証明書が保存されています。認証機関をCA(Certificate Authority)といいます。

#### SSL認証

FOMA端末がSSL通信を始めるときに、接続先のサーバが同じ認証機関から発行された証明書を持つことを確認することにより、接続先サーバを認証することをいいます。

#### なりすまし

第三者がサイトやお客様のふりをして、不正にお客様の情報を入手したりすることです。

#### 書き換え

インターネットを通じてサーバと情報をやりとりするときに第三者が勝手に情報の内容を変えてしまうことです。改ざんともいいます。

## お知らせ

< キャッシュに記憶されたページを表示するときは >

キャッシュとは、表示したインターネットホームページなどのデータを一時的に記憶する端末内の場所です。◎

や◎を押すことで、通信を行わずにキャッシュとして記憶されたページを表示することができます。(P.198参照)

ただし、端末のキャッシュサイズをオーバーしているか、サイトによって必ず最新情報を読み込むように設定(作成)されたページを表示する場合は、◎や◎を押した際、通信を行います。

キャッシュに記憶されたページを表示する際、以前接続したときに入力した文字や設定は表示されません。

iモードを終了すると、キャッシュはクリアされます。

ダウンロード(取り込み)完了画面はキャッシュに記憶されません。

SSL対応のページをキャッシュから読み込んだときは、「SSLページを表示します」というメッセージが表示されます。

## < i Menu >

### サイトに接続する

IP(情報サービス提供者)が提供する各種サービスを利用します。



FOMA端末のディスプレイ上で、銀行の残高照会や各種チケットの予約などができます。(IPによりサービス内容が異なります。また、別途申し込みが必要なことがあります。)

# 1

☰ → i Menu

通信中は「」が点滅します。

ページを取得中に中止するときは (  ) を押します。

待受画面で (  ) を押しても「iモードメニュー画面」が表示されます。



< iモードメニュー画面 >



# 2

項目(リンク先)を選択▶◎

リンク先を示す項目の前に番号が表示されているときは、その番号と同じダイヤルボタンを押して直接リンク先に接続できます。(サイトによっては接続できない場合があります。)

手順2を繰り返して目的のサイトを表示します。



#### スクロール機能(行単位と画面単位)

サイトなどのページを表示している場合で、一覧や文章が画面内におさまらず、続きがあるときは、◎を押すと下方向にスクロールして、一覧や文章の続きを表示します。また、一覧や文章の続きを表示しているときに、◎を押すと上方向にスクロールして、前の一覧や文章を表示します。

また、 や  を押すと画面単位でスクロールします。

#### SSLページを取得するときは

SSLに対応したサイトを取得するとき、右の画面が表示されます。取得が完了するとSSLページが表示され、「」が点灯します。

認証中に中止するときは◎を押します。認証後のページを取得中に中止するときは (  ) を押します。



#### 通常のサイトに戻るには

SSLに対応していないサイトに戻るとき、右の画面が表示されます。「YES」を選択し◎を押すと、通常のサイトが表示され、「」が消灯します。

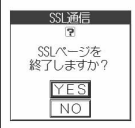

## お知らせ

SSL通信を行う際は、あらかじめ「時計設定」で日付・時刻を設定しておいてください。

iモードを終了するには

1. iモード画面表示中に $\text{PIM}$ を押します。
  2. 「YES」を選択し、 $\text{YES}$ を押します。
- 「 $\text{PIM}$ 」が消灯し、iモードが終了します。  
iモード終了までに時間がかかる場合があります。

#### お知らせ

$\text{PIM}$ を2秒以上押した場合は、電源が切れます。

#### お知らせ

「PIMロック」、「セルフモード」を設定中は、サイトに接続できません。

「圏外」が点灯しているときは、サービスエリア外または電波の届かない場所にいます。「 $\text{PIM}$ 」など電波の受信レベル表示が点灯する場所まで移動してください。

iモードのサービスを受けているとき(iモード待機中)は「 $\text{PIM}$ 」が点滅します。

サイトによっては、ご利用の前に別途書面などで申し込みが必要になることがあります。

サイトによっては、ご利用になるために情報料が必要なものがあります。

エリア内でiモードのサービスを受けていないとき(エリア内で「 $\text{PIM}$ 」や「 $\text{PIM}$ 」が表示されていないとき)、サイトやインターネット(P.204参照)で情報の送受信やiモードメールの送信(P.239参照)などをしようとしたときは、

「 $\text{PIM}$ 」が点滅し「iモード通信開始」というメッセージが表示され、iモード開始まで時間がかかることがあります。

iモードのサービスエリアはFOMAのサービスエリア(通話のできるエリア)と同じです。

圏外でもiモードメニュー画面を表示できます。ただし、圏外ではサイトやインターネットで情報の送受信などはできません。

サイトによっては、画像を表示できない場合があります。

画像が正しく表示されなかった場合、「 $\text{PIM}$ 」が表示されます。

サイトに接続中でも、電話をかけたがり受けたりできます。また、メールを送受信することもできます。ただし、iモード通信中はテレビ電話を受けることはできません。

「Receiving Page...」のメッセージが表示されているときでも $\text{PIM}$ で画面をスクロールできます。

表示したサイトの画面などで下線が表示されているときは、その項目を選択できます。選択された項目は反転表示されます。

iモード対応のインターネットホームページ(サイト)によっては、設定されている配色で文字が見えにくい場合や、見えない場合があります。

## サイトで入力・選択する

サイトでアンケートや申し込みをするときなどに、ラジオボタン、チェックボックス、テキストボックス、プルダウンメニューが表示されることがあります。

### 取得済みのページに戻る・進む

- 1 前のページを表示させるときは $\text{PIM}$ を押す
- 次のページを表示させるときは $\text{PIM}$ を押す



2つ前のページ



1つ前のページ



現在表示しているページ

ページを移動するには

⦿を続けて押すことにより、これまで表示してきたページをさかのぼって表示することができます。ただし、途中で⦿を押して前のページを表示させ(「C」から「B」に戻る) そのページから他のページ(「D」)を表示させたときは、現在表示している「D」から⦿を2回押しても「C」は表示されません。「D」「B」「A」の順で前のページを表示します。

<画面「A」「B」「C」「B」「D」の順番でページを表示させたとき>

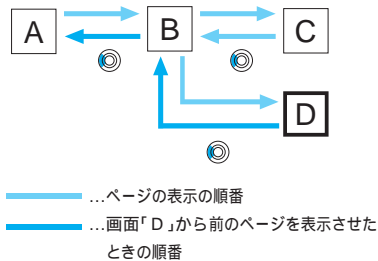

## ラジオボタン

選択肢の中から1つだけ選べるマークです。「⦿」が選択した状態です。

1 「○( 枠 )」を移動▶⦿

選択したい項目のラジオボタンが「⦿」になり、選択されます。



## チェックボックス

選択肢の中から複数を選べるマークです。「☑」が選択した状態です。

1 「□( 枠 )」を移動▶☑

選択したい項目のチェックボックスが「☑」になり、選択されます。

すでにチェックが入っていた項目を選択した場合は、チェックが外れます。



## テキストボックス

文字を入力するボックスです。

1 テキストボックスを選択▶⦿

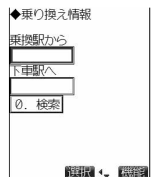

2 文字を入力▶⦿

入力できる文字や文字数は、テキストボックスにより異なります。文字の入力方法についてはP.482参照。

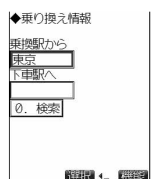

## プルダウンメニュー

プルダウンメニューは選択肢が見えない状態で表示され、選ぶと選択肢一覧が表示されます。表示された選択肢の一覧から項目を選択します。

### 1 プルダウンメニューを選択 ▶ ●

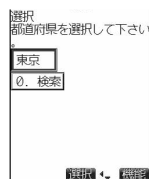

### 2 ●で項目を選択 ▶ ●

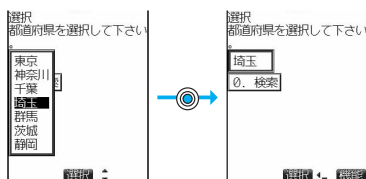

#### お知らせ

プルダウンメニューでは、サイトなどのつくりによって複数の項目を選択できる場合があります。●で項目を選択し、●を押すごとに項目の選択 / 選択解除を繰り返します。項目を選択し終わったら●(●)を押します。

## 「OK」や「Cancel」などを実行する

サイトやインターネットホームページなどの画面に「OK」や「Cancel」などが表示されることがあります。

### 1 ●で「OK」や「Cancel」を選択する

表示が「OK」や「Cancel」に変わります。

### 2 ●を押す

User IDやPasswordを入力するには

サイトによっては右のような認証画面が表示されることがあります。  
(サイトによって表示される画面が異なります。)

1. 「User ID」を選択し、●を押します。
2. User IDを入力し、●を押します。  
文字の入力方法についてはP.482参照。
3. 「Password」を選択し、●を押します。
4. Passwordを入力し、●を押します。  
入力したPasswordは「\*」で表示されます。
5. 「OK」を選択し、●を押します。

User ID、Passwordの認証を始めます。

操作を中止するときは「Cancel」を選択し、●を押します。

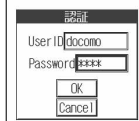
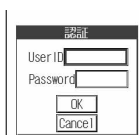

#### お知らせ

「文字入力方式」を「モード2 (2タッチ方式)」に設定しているときは、Passwordを入力するときも、「モード2」の方法で文字を入力してください。

## Flash機能

Flashとは、絵や音を利用したアニメーション技術です。Flash画像によりサイトの表現力がより豊かになります。Flash画像を利用した画像をFOMA端末にダウンロードして再生したり、待受画面に設定することもできます。

## お知らせ

Flash画像によってはお客様のFOMA端末の端末情報データを利用するものがあります。端末情報データを利用するには、「登録データ利用設定」を「利用する」に設定してください。

Flash画像によっては効果音が鳴るものがあります。効果音を鳴らさない場合には、「効果音設定」を「効果音OFF」に設定してください。

待受画面に設定されたFlash画像の効果音は鳴りません。

Flash画像によっては再生中にFOMA端末を振動させるものがあります。「バイブレータ」を「OFF」に設定していても振動します。



「リトライ」を実行すると、Flash画像を最初から再生できます。

「画像表示設定」を「表示しない」に設定すると、Flash画像は表示されません。





Flash画像によっては画像を保存したり、画面メモに保存しても、画像の一部が保存されないなど、サイトでの見え方と異なる場合があります。

Flash画像が表示されていても、正しく動作しない場合があります。

再生中にエラーが発生したFlash画像は保存することができません。

Flash画像によっては  や  で操作できることがあります。「」が表示されていない場合でも、Flash画像の操作ができることがあります。

携帯電話 / FOMAカード ( UIM ) の製造番号について

サイトやインターネットホームページの画面を表示しているときに項目を選択し  を押すと、携帯電話 / FOMAカード ( UIM ) の製造番号を送信するかどうかの確認画面が表示されることがあります。送信してもよいときは「YES」を選択し  を押します。送信したくないときは「NO」を選択し  を押します。  または  を押すと前の画面に戻ります。

## お知らせ





送信される「携帯電話 / FOMAカード ( UIM ) の製造番号」は、IP ( 情報サービス提供者 ) がお客様を識別し、お客様にカスタマイズした情報を提供したり、IP ( 情報サービス提供者 ) の提供するコンテンツが、お客様の携帯電話で使用できるかどうかを判定するために用いられます。

送信するお客様の「携帯電話 / FOMAカード ( UIM ) の製造番号」は、インターネットを経由してIP ( 情報サービス提供者 ) に送信されるため、場合によっては第三者に知得されることがあります。なお、この操作によりご使用の電話番号、お客様の住所や年齢、性別が、IP ( 情報サービス提供者 ) などに通知されることはありません。

## サイト表示中の機能メニュー

**1** サイト表示中  (  機能 )  以下の操作を行う

機能メニュー	内容
Bookmark登録	Bookmarkに登録します。( P.207参照 )
画面メモ保存	画面メモを保存します。( P.210参照 )
i Menu	「 i Menu 」に戻ります。
Bookmark一覧	Bookmarkフォルダ一覧画面を表示します。( P.207参照 )
画面メモ一覧	画面メモ一覧画面を表示します。( P.210参照 )
再読み込み	サイトが更新されていれば、この操作のたびに表示されるサイトの内容が最新の情報に更新されます。
画像保存	画像を保存します。( P.212参照 )
URL入力	URLを入力して、インターネットホームページを表示します。( P.204参照 )
電話帳登録	電話帳に登録します。( P.97参照 )
デスクトップ貼付	デスクトップに貼り付けます。( P.134参照 )

機能メニュー	内容
iモードメール作成	表示中のサイトや画面メモのURL、画像をiモードメールの本文に貼り付けまたは添付して作成します。 URL貼付……………URLをiモードメールの本文に貼り付けます。 メール添付……………画像を選択してiモードメールに添付します。 デコメール挿入…画像を選択してデコメールに貼り付けます。 P.239手順2へ進みます。 デコメールについてはP.244参照。
ホーム登録	ホームURLに登録します。(P.206参照)
ホーム表示	ホームURLに登録したサイトを表示します。(P.207参照)
タイトル表示	表示中のサイトのタイトルを表示します。 確認が終われば「OK」を選択し、  を押します。
URL表示	表示中のサイトのURLを表示します。 確認が終われば「OK」を選択し、  を押します。
証明書表示	SSL通信で使用している証明書の所有者、発行元、有効期限、シリアル番号を確認します。  で画面をスクロールして確認できます。 確認が終われば  を押します。
文字コード変換	文字が正しく表示されないときに、正しい文字に変換して表示します。
画像表示設定	画像を表示するかどうかを設定します。(P.218参照)
iモーションタイプ設定	取り込むiモーションのタイプを設定します。(P.332参照)
効果音設定	Flash画像の効果音について設定します。(P.218参照)
リトライ	アニメーションやFlash画像を最初から再生します。

### お知らせ

#### <再読み込み>

文字入力後やID・パスワードなどを入力して閲覧しているときに実行すると、「入力したデータをもう一度送信しますか?」と表示される場合があります。(自動的に更新されるサイトでは「再読み込み」を実行していなくても表示されます。)  
「YES」を選択し、を押すとサイトが更新されます。

#### <iモードメール作成>

本文に貼り付けできるURLの文字数は半角256文字までです。半角256文字以上あるときは貼り付けできません。以下の画像はiモードメールに添付または貼り付けできません。

- ・が表示されている画像
- ・メールへの添付やFOMA端末外への出力が禁止されている画像
- ・10000バイトを超える画像
- ・保存可能な画像サイズを超える画像

#### <タイトル表示>

表示されたタイトルの編集はできません。  
タイトルは半角128文字まで表示されます。

#### <URL表示>

表示されたURLの編集はできません。

#### <証明書表示>

証明書は最大4枚まで表示され、で前後の証明書を確認できます。  
「スクロール設定」の設定に関わらず1行スクロールで表示されます。

#### <文字コード変換>

正しく表示されないときは、操作を繰り返してください。ただし、4回操作を行うと元の文字コードで表示されます。変換操作を繰り返しても正しく表示されないことがあります。  
正しく表示されているときに文字コード変換をすると、正しく表示されなくなる場合があります。  
「文字コード変換」は表示中のサイトに対してのみ有効です。

#### <リトライ>

再生途中に選択すると、はじめから再生されます。



## <ラストURL>

### 最後に見たサイトのページを表示する

#### ラストURLを表示する

i モードを終了すると、最後に表示していたページのURLが「ラストURL」に記憶されます。i モードメニュー画面で「ラストURL」を選択すると、最後に見たページを表示します。

URLが半角2048文字を超えるページ、メロディやi モーションの取り込み完了の画面、FirstPassセンターのページなど、ページによっては「ラストURL」に記憶されません。

**1**   ▶ ラストURL

#### お知らせ

ページを表示するたびに「ラストURL」は表示中のページのURLに更新されます。

お買い上げ時や「ラストURL初期化」を行ったあとに「ラストURL」を選択するとi Menu画面が表示されます。

#### ラストURL初期化

最後に見たページのURLを初期化(i MenuのURLに)します。

**1**   ▶ i モード設定 ▶ ラストURL初期化 ▶ YES  
中止する場合は「NO」を選択し、を押します。



## <マイメニュー>

### マイメニューを使う

よく利用するサイトをマイメニューに登録することで、次回からそのサイトに簡単に接続できます。

#### マイメニューに登録する

**1** 登録したいサイトのページを表示 ▶ マイメニュー登録  
各サイトによりページ構成が異なります。

**2** i モードパスワードのテキストボックスを選択 ▶   
▶ i モードパスワードを入力 ▶  ▶ 決定

入力したi モードパスワードは「\*」で表示されます。

i モードパスワードについてはP.195参照。

#### お知らせ

movsサービス(i モードをご契約)からFOMAサービスへ契約を変更された場合、movsサービスでご利用いただいていたマイメニューの内容は引き継がれます。サイトによって、FOMA端末にマイメニューが引き継がれないサイトもございますので、その場合は、再登録をお願いします。なお、マイメニュー引継サイトについては、i Menu内「お知らせ&ヘルプ」でご確認できます。



マイメニューに登録できないサイトもあります。

メニューリスト内の有料サイトに申し込まれると自動的にマイメニューに登録されます。

マイメニューは最大45件まで登録できます。

マイメニュー登録にはi モードパスワードが必要となります。

## マイメニューからサイトを表示する

1   ▶ i Menu ▶ マイメニュー ▶ 接続したいサイトを選択 ▶ 

### お知らせ



マイメニューからサイトに接続するためには、あらかじめマイメニューに登録しておく必要があります。  
デュアルネットワークサービスをご利用の方は、mova端末で登録したマイメニューをFOMA端末で、FOMA端末で登録したマイメニューをmova端末でご利用にならない場合があります。

## < iモードパスワード変更 >

### iモードパスワードを変更する

メッセージサービスやiモード有料サイトの申し込み/解約、メール設定をするときは「iモードパスワード」(4桁)が必要になります。iモードパスワードが変更されるまでは「0000」(数字のゼロ4つ)がiモードパスワードとして設定されていますので、お客様独自のiモードパスワードに変更してください。



なお、iモードパスワードは他人に知られないよう十分ご注意ください。



1   ▶ i Menu ▶ オプション設定 ▶ iモードパスワード変更 ▶ 「現在のパスワード」のテキストボックスを選択 ▶ 

2 iモードパスワード(4桁)を入力 ▶ 

入力した数字は「\*」で表示されます。

ご契約時は「0000」となっていますので、初回は「0000」を入力します。

3 「新パスワード」のテキストボックスを選択 ▶  ▶ 新しいiモードパスワード(4桁)を入力 ▶ 

4 「新パスワード確認」のテキストボックスを選択 ▶  ▶ 新しいiモードパスワード(4桁)を入力 ▶  ▶ 決定

手順3で入力した数字と同じものを入力します。

### お知らせ

iモードパスワードをお忘れの場合は、ドコモショップなど窓口において運転免許証などの公的証明書によりご契約者ご本人であることを確認させていただいた上で、iモードパスワードを「0000」へリセットさせていただくことになります。



## < URL入力 >

### インターネットホームページに接続する

URLを入力して、インターネットホームページを表示します。

URLは半角の英数字や記号で入力します。

1   ▶ Internet ▶ URL入力 ▶ 新規入力 ▶

インターネットホームページ表示中は (  )を押して「URL入力」を選択すると手順2の画面が表示されます。テキストボックスを選択し、を押します。(テキストボックスには表示中のサイトのURLが入力されています。)

## 2 URLを入力▶▶OK

「http://」は自動的に挿入されます。  
半角256文字まで入力できます。  
文字の入力方法についてはP.482参照。  
中止する場合は「Cancel」を選択し、を押します。

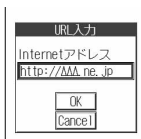

## 3 OK

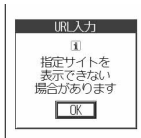

### お知らせ



インターネットホームページ表示中に他のホームページに接続することができます。  
iモード対応のインターネットホームページ以外では、正しく表示されない場合があります。  
接続するインターネットホームページによっては、正しく表示されないことがあります。  
受信したデータが取得可能な1ページの最大サイズを超えたときは、受信を中断します。を押すと、取得したところまでのデータが表示される場合もあります。  
表示したインターネットホームページをブックマーク、画面メモ、貼り付けアイコン、ホームURLに登録することができます。

### < URL入力履歴 >

## URL入力履歴を使って表示する

入力したURLはURL入力履歴として10件まで記憶されます。

## 1 ▶▶Internet▶URL入力▶表示したいURLを選択▶▶OK

「OK」を選択する前に、URLのテキストボックスを選択してを押すとURLを編集できます。  
中止する場合は「Cancel」を選択し、を押します。

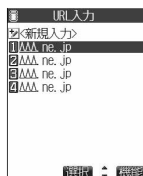

< URL入力履歴一覧画面 >

## 2 OK

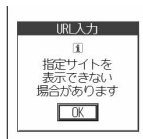







### お知らせ

履歴が10件を超えたときは、古いものから順に自動的に上書きされます。  
URL入力からのアクセスは同じURLでも上書きされずに、履歴として記録されます。  
URL入力履歴は「http://」または「https://」以下の半角22文字までが表示されます。

### URL入力履歴一覧画面の機能メニュー

## 1 URL入力履歴一覧画面▶ (機能)▶以下の操作を行う

機能メニュー	内容
デスクトップ貼付	デスクトップに貼り付けます。(P.134参照)
iモードメール作成	選択中のURLをiモードメールの本文に貼り付けて送信します。 P.239手順2へ進みます。

機能メニュー	内容
ホーム登録	ホームURLに登録します。(本ページ参照)
削除	▶YES 中止する場合は「NO」を選択し、  を押します。
選択削除	▶削除したいURL入力履歴にチェック▶  ▶YES  を押すごとに「 <input type="checkbox"/> 」と「 <input checked="" type="checkbox"/> 」が切り替わります。  を押して「全選択/全選択解除」を選択すると、一括でチェックを付けたり外したりできます。 中止する場合は「NO」を選択し、  を押します。
全削除	▶端末暗証番号を入力▶  ▶YES 中止する場合は「NO」を選択し、  を押します。 端末暗証番号についてはP.142参照。

## < ホーム表示 >

### ホーム登録したサイトを表示する



待受画面でを押したり、サイト表示中に機能メニューから「ホーム表示」を選択したときに、登録したインターネットホームページを表示します。

## ホームURL設定

お買い上げ時  
無効

ホーム登録するインターネットホームページのURLとホーム表示の有効・無効を設定します。

例：URLを入力して「有効」に設定する場合

**1** ▶▶iモード設定▶ホームURL設定

**2** 「ホームURL」のテキストボックスを選択▶

無効に設定する場合は「無効」を選択し、を押します。

既に入力されているホームURLを有効にする場合は「有効」を選択し、を押します。



**3** URLを入力▶▶有効



「http://」は自動的に挿入されます。

半角256文字まで入力できます。

文字の入力方法についてはP.482参照。



## ホーム登録

表示中のサイトやブックマーク一覧、URL入力履歴のURLをホームURLに登録します。

**1** サイト表示中・Bookmark一覧画面・URL入力履歴一覧画面▶▶▶ホーム登録▶YES

中止する場合は「NO」を選択し、を押します。



### お知らせ

すでにホームURLが登録されている場合は、「すでに登録されています 上書きしますか?」というメッセージが表示されます。「YES」を選択しを押すと、上書きされます。上書きしたくない場合は「NO」を選択しを押します。「ホーム登録」でURLを登録しても、「ホームURL設定」の「有効」、「無効」は変更されません。

## ホーム表示

「ホーム登録」や「ホームURL設定」で登録したURLからサイトを表示します。

### 1 ▶Internet▶ホーム表示

サイト表示中は  (  ) を押して「ホーム表示」を選択します。  
待受画面で  を押しても表示されます。

#### お知らせ

「ホームURL設定」が「無効」に設定されている場合は、「ホーム表示」からサイトに接続することはできません。  
平型スイッチ付イヤホンマイク(別売)を接続している場合は、待受画面でスイッチを押してもホーム登録したサイトが表示されます。



## <ブックマーク>

### ホームページやサイトを登録して素早く表示する

## ブックマークに登録する

よく見るサイトのURLをブックマークに登録しておく、直接目的のページを表示できます。100件まで登録できます。(全フォルダの合計)

### 1 登録したいページを表示中▶ ( )▶Bookmark登録▶YES

同じURLを登録しようとした場合、「同じURLが登録されています 上書きしますか?」と表示されます。「YES」を選択し、 を押すと上書き登録されます。  
中止する場合は「NO」を選択し、 を押します。

### 2 登録したいフォルダを選択▶

お買い上げ時は「Bookmark」のみ選択できます。

#### お知らせ



登録できる1件あたりのURLの文字数は半角256文字までです。URLの文字数がそれ以上あるときは登録できません。タイトルは全角12文字まで、半角24文字まで登録されます。タイトルの文字数がそれ以上ある場合は、超えた部分が削除されます。タイトルがないときは、「http://」または「https://」を除いたURLが登録されます。  
ブックマークに登録時は、サイトで入力した内容は登録されません。  
「PIMロック」を設定中は、ブックマークの登録や表示はできません。  
ページによっては、ブックマークに登録できないことがあります。  
すでにブックマークが最大保存件数まで登録されている場合は、不要なブックマークを削除してから登録してください。

#### お願い

FOMA端末の故障・修理やその他の取扱いによって、登録内容が消失してしまう場合があります。当社としては責任を負いかねますので、万一に備え、FOMA端末に登録した内容は、別にメモを取ったり、miniSDメモリーカード(P.377参照)を利用して保管することをおすすめします。パソコンをお持ちの場合は、データリンクソフト(P.522参照)とFOMA USB接続ケーブル(別売)を利用して、パソコンに保管することもできます。

## ブックマークからホームページやサイトを表示する

### 1 ▶▶Bookmark▶フォルダを選択▶

サイト表示中は  (  ) を押して「Bookmark一覧」を選択します。  
お買い上げ時は「Bookmark」のみ選択できます。



<Bookmarkフォルダ一覧画面>

## 2 表示したいBookmarkを選択▶◎

ブックマークが11件以上ある場合、◎を押すと、次の10件や前の10件を表示することができます。

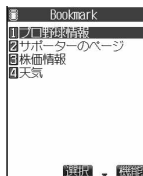

< Bookmark一覧画面 >

### お知らせ

ブックマークを使ってページを表示させると、次回はそのブックマークがBookmark一覧画面の先頭に表示されます。情報が自動的に更新されない場合がありますので、その場合は「再読み込み」を行ってください。お買い上げ時は「Bookmark」フォルダ内に「アドレス確認」のブックマークが登録されており、選択すると自分のメールアドレスを確認できます。

## Bookmarkフォルダ一覧画面の機能メニュー

### 1 Bookmarkフォルダ一覧画面▶(機能メニュー)▶以下の操作を行う



< Bookmarkフォルダ一覧画面 >

機能メニュー	内容
フォルダ追加	「Bookmark」以外に9件までフォルダを追加できます。 ▶フォルダ名を入力▶◎ 全角10文字まで、半角20文字まで入力できます。 文字の入力方法についてはP.482参照。
フォルダ名編集	▶フォルダ名を編集▶◎ 全角10文字まで、半角20文字まで入力できます。 文字の入力方法についてはP.482参照。
登録件数確認	全フォルダに登録されているブックマークの件数を表示します。 確認が終われば◎を押します。
赤外線全件送信	赤外線で全件送信します。(P.390参照)
フォルダ削除	選択しているフォルダとそのフォルダ内のブックマークを削除します。「Bookmark」フォルダは削除できません。 ▶端末暗証番号を入力▶◎▶YES フォルダ内にブックマークがある場合は、ブックマークを削除するかどうかの確認画面が表示されます。削除する場合は「YES」を選択し、◎を押します。中止する場合は「NO」を選択し、◎を押します 端末暗証番号についてはP.142参照。 中止する場合は「NO」を選択し、◎を押します。
Bookmark全削除	すべてのブックマークを削除します。フォルダは削除されません。 ▶端末暗証番号を入力▶◎▶YES 端末暗証番号についてはP.142参照。 中止する場合は「NO」を選択し、◎を押します。

## お知らせ

### < フォルダ追加 >

新規フォルダはBookmarkフォルダ一覧画面の一番下に追加されます。  
フォルダ名を入力しなければ新規フォルダは追加できません。

### < フォルダ名編集 >

「Bookmark」フォルダの名前は変更できません。  
同じ名前のフォルダも登録できます。

### < Bookmark全削除 >

ブックマークが1件も登録されていない場合でも操作できます。

## Bookmark一覧画面の機能メニュー

# 1 Bookmark一覧画面 ▶ (機能) ▶ 以下の操作を行う

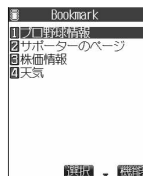

< Bookmark一覧画面 >

機能メニュー	内容
フォルダ移動	ブックマークを別のフォルダに移動します。 ▶移動先のフォルダを選択▶(機能)▶移動したいブックマークにチェック▶(完了)▶YES (機能)を押すごとに「□」と「☑」が切り替わります。(機能)を押して「全選択/全選択解除」を選択すると、一括でチェックを付けたり外したりできます。 中止する場合は「NO」を選択し、(機能)を押します。
タイトル編集	▶タイトルを編集▶(機能) 全角12文字まで、半角24文字まで入力できます。 文字の入力方法についてはP.482参照。
デスクトップ貼付	デスクトップに貼り付けます。(P.134参照)
iモードメール作成	選択中のURLをiモードメールの本文に貼り付けて送信します。 P.239手順2へ進みます。
赤外線送信	赤外線で1件送信します。(P.389参照)
エクスポート	miniSDメモリーカードへ1件エクスポートします。(P.383参照)
ホーム登録	ホームURLに登録します。(P.206参照)
URLコピー	ブックマークのURLをコピーします。 ▶コピーする始点を選択▶(機能)▶コピーする終点を選択▶(機能) コピーした文字を貼り付けるにはP.499参照。
登録件数確認	表示しているフォルダ内に登録されているブックマークの件数を表示します。 確認が終われば(機能)を押します。
削除	▶YES 中止する場合は「NO」を選択し、(機能)を押します。
選択削除	▶削除したいブックマークにチェック▶(完了)▶YES (機能)を押すごとに「□」と「☑」が切り替わります。(機能)を押して「全選択/全選択解除」を選択すると、一括でチェックを付けたり外したりできます。 中止する場合は「NO」を選択し、(機能)を押します。
全削除	表示しているフォルダ内に登録されているすべてのブックマークを削除します。 ▶端末暗証番号を入力▶(機能)▶YES 端末暗証番号についてはP.142参照。 中止する場合は「NO」を選択し、(機能)を押します。

## お知らせ

### <タイトル編集>

タイトルを削除(空白)してを押した場合は、「http://」または「https://」を除いたURLが登録されます。

### <全削除>

「全削除」で削除されるのは表示しているフォルダ内のブックマークです。別のフォルダのブックマークは削除されません。

## <画面メモ>

# サイトの内容を保存する

## 画面メモを保存する

一度表示したページを画面メモとしてFOMA端末に保存しておくことができます。画面メモに保存したページは、iモードに接続せずに表示できます。

最大100件まで保存できます。(データ量により実際に保存できる件数が少なくなる場合があります。)

## 1 保存したいページを表示中 (機能) > 画面メモ保存 > YES

中止する場合は「NO」を選択し、を押します。

保存されている画面メモがいっぱいのはきはP.216参照。

## お知らせ

タイトルは全角11文字まで、半角22文字まで登録されます。タイトルの文字数がそれ以上ある場合は、超えた部分が削除されます。

ダウンロード(取り込み)完了画面などを保存すると、画面とともにそのデータも保存されます。(再生期限付きのiモードの取得完了画面は保存できません。)ダウンロード(取り込み)完了画面は、画面メモとして保存できない場合があります。ダウンロード(取り込み)完了画面以外は、そのページのURLが半角256文字まで保存されます。

SSL対応のページの画面を保存すると、画面とともにそのページのSSL証明書も保存されます。

同じページを保存したときは、上書きされずに別の画面メモとして保存されます。

画面メモ保存時はページで入力した内容は保存されません。

## 画面メモを表示する

## 1 > 画面メモ

サイト表示中は (機能) を押して「画面メモ一覧」を選択します。



<画面メモ一覧画面>

## 2 表示したい画面メモを選択

で他の画面メモを確認することができます。



<画面メモ詳細画面>

## お知らせ

画面メモに保存されたページは保存したときの情報です。最新のページの情報と異なる場合があります。

保存したページにタイトルがないときは、画面メモ一覧画面で「無題」と表示されます。



## 画面メモ一覧画面の機能メニュー

1 画面メモ一覧画面 ▶ ▶ 以下の操作を行う



<画面メモ一覧画面>

機能メニュー	内容
タイトル編集	▶ タイトルを編集 ▶ 全角11文字まで、半角22文字まで入力できます。 文字の入力方法についてはP.482参照。
保護 / 保護解除	画面メモを保護します。保護された画面メモは削除できません。最大50件まで保護できます。(保護するページのデータ量により件数は変動します。) 保護すると「」が表示されます。 保護を解除する場合も同様の操作を行います。
保存件数確認	保存されている画面メモの件数と保護されている画面メモの件数を表示します。 確認が終われば  を押します。
削除	▶ YES 中止する場合は「NO」を選択し、 を押します。
選択削除	▶ 削除したい画面メモにチェック ▶  (完了) ▶ YES を押すごとに「」と「」が切り替わります。 (機能メニュー) を押して「全選択 / 全選択解除」を選択すると、一括でチェックを付けたり外したりできます。 中止する場合は「NO」を選択し、 を押します。
全削除	▶ 端末暗証番号を入力 ▶  ▶ YES 端末暗証番号についてはP.142参照。 中止する場合は「NO」を選択し、 を押します。

### お知らせ

#### <タイトル編集>

タイトルを削除(空白)して を押した場合は、「無題」と登録されます。

#### <削除> <選択削除> <全削除>

保護されている画面メモは削除できません。



## 画面メモ詳細画面の機能メニュー

1 画面メモ詳細画面 ▶ ▶ 以下の操作を行う



<画面メモ詳細画面>

機能メニュー	内容
画像保存	画像を保存します。(P.212参照)
電話帳登録	電話帳に登録します。(P.97参照)
タイトル編集	タイトルを編集します。(本ページ参照)
保護 / 保護解除	保護 / 保護解除します。(本ページ参照)

機能メニュー	内容
iモードメール作成	iモードメールを作成します。(P.202参照)
URL表示	画面メモのURLを表示します。 確認が終われば「OK」を選択し、  を押します。
証明書表示	SSL通信で使用している証明書を確認します。(P.202参照)
効果音設定	Flash画像の効果音について設定します。(P.218参照)
リトライ	アニメーションやFlash画像を最初から再生します。
削除	▶YES 中止する場合は「NO」を選択し、  を押します。

#### お知らせ

##### <URL表示>

表示されたURLの編集はできません。

##### <リトライ>

再生途中に選択すると、はじめから再生されます。

##### <削除>

保護されている画面メモは削除できません。保護を解除してから削除してください。

#### <画像保存>

### 画像を保存する

サイト、画面メモに表示されている画像を保存して、待受画面、ウェイクアップ画面などに設定します。

デコメール用の画像やフレーム、スタンプ画像なども保存できます。

**1** サイト表示中・画面メモ詳細画面▶ (  )▶画像保存▶画像を選択▶

▶YES

中止する場合は「NO」を選択し、を押します。

保存されている画像がいっぱいときはP.216参照。

**2** 保存したいフォルダを選択▶

静止画のフォルダについてはP.335参照。

**3** ピクチャ貼付するには「YES」を選択▶

P.343手順1へ進みます。

中止する場合は「NO」を選択し、を押します。

#### お知らせ

保存された画像のファイル名は半角36文字までで保存されます。ファイル名が指定されていない場合は、ダウンロードしたURLの最後の「/」から「.」の間の文字がファイル名になります。ただし「/」から「.」の間がない場合は、「imageXXX (XXXは数字)」のファイル名で保存されます。

「画像表示設定」を「表示しない」に設定しているときは保存できません。また、「」が表示されている場合も保存できません。

以下の条件を満たす画像は、フレームまたはスタンプ画像として保存されます。

- ・アニメーションGIFファイルではない透過GIFファイル
- ・ファイルの拡張子が「ifm」
- ・フレームは画像サイズがCIF(352×288)、待受(240×320)、QCIF(176×144)、Sub-QCIF(128×96)の画像、スタンプはフレーム画像以外の240×240ドット以下の画像

お願い

FOMA端末の故障・修理やその他の取扱いによって、保存内容が消失してしまう場合があります。当社としては責任を負いかねますので、万一来に備え、FOMA端末に保存した内容は、miniSDメモリーカード(P.377参照)を利用して保管することをおすすめします。パソコンをお持ちの場合は、データリンクソフト(P.522参照)とFOMA USB接続ケーブル(別売)を利用して、パソコンに保管することもできます。



## < iメロディ >

### サイトからメロディを取り込む

サイトからメロディをダウンロードして、着信音などに設定します。ダウンロードしたメロディは20~最大400曲まで保存できます。(データ量により実際に保存できる曲数が少なくなる場合があります。)

#### 1 メロディダウンロード可能なサイトを表示▶メロディを選択▶ ▶保存▶YES

「再生」を選択してを押すと、メロディが再生されます。メロディ再生中の操作についてはP.372参照。

「情報表示」を選択してを押すと、メロディの情報が表示されます。(P.375参照)  
中止する場合は「NO」を選択し、を押します。

保存されているメロディがいっぱいになるときはP.216参照。



< 取り込み完了画面 >

#### 2 保存したいフォルダを選択▶

メロディのフォルダについてはP.372参照。

#### 3 着信音に設定するには「YES」を選択▶

- 電話……………音声電話がかかってきたときの着信音に設定します。
  - テレビ電話……………テレビ電話がかかってきたときの着信音に設定します。
  - メール……………iモードメール、ショートメッセージ(SMS)を受信したときの着信音に設定します。
  - チャットメール……………チャットメールを受信したときの着信音に設定します。
  - メッセージリクエスト……………メッセージリクエストを受信したときの着信音に設定します。
  - メッセージフリー……………メッセージフリーを受信したときの着信音に設定します。
- 中止する場合は「NO」を選択し、を押します。

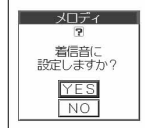

#### お知らせ

接続するサイトによっては、ダウンロードできないことがあります。  
ダウンロードしたメロディやメールに添付されているメロディ、メールへの添付・FOMA端末外への出力が禁止されているメロディには、あらかじめ再生部分が指定されていることがあります。再生部分が指定されたメロディを着信音などに設定したときは指定された箇所のみが再生されます。  
ダウンロードしたメロディは正しく再生されない場合があります。  
保存されたメロディのファイル名は半角36文字までで保存されます。ファイル名が指定されていない場合は、ダウンロードしたURLの最後の「/」から「.」の間の文字がファイル名になります。ただし「/」から「.」の間がない場合は、「melodyXXX」(XXXは数字)のファイル名で保存されます。  
タイトルが付けられていないメロディは取り込み完了画面では「無題」と表示されますが、一覧ではファイル名がタイトルになります。  
通話中はメロディの再生ができません。

お願い

FOMA端末の故障・修理やその他の取扱いによって、保存内容が消失してしまう場合があります。当社としては責任を負いかねますので、パソコンをお持ちの場合は、万一来に備え、データリンクソフト(P.522参照)とFOMA USB接続ケーブル(別売)を利用して、パソコンに保管することをおすすめします。

## 取り込み完了画面の機能メニュー

### 1 取り込み完了画面▶(機能)▶以下の操作を行う

機能メニュー	内容
画面メモ保存	画面メモを保存します。(P.210参照)

### <テンプレートダウンロード>

## サイトからテンプレートを取り込む

サイトからデコメール用のテンプレートをダウンロードします。お買い上げ時のものも含めて45件まで保存できます。

### 1 テンプレートダウンロード可能なサイトを表示 ▶テンプレートを選択▶

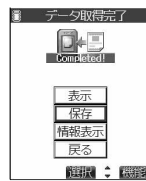

<取り込み完了画面>

### 2 保存▶YES

「表示」を選択してを押すと、テンプレートの内容が表示されます。  
「情報表示」を選択してを押すと、テンプレートの情報が表示されます。(P.294参照)  
中止する場合は「NO」を選択し、を押します。

保存されているテンプレートがいっぱいになるときはすでにテンプレートが最大保存件数まで保存されているときは、右の画面が表示されます。不要なテンプレートを削除してから保存します。

1. 「YES」を選択し、を押します。
2. 削除したいテンプレートを選択し、を押します。
3. 「YES」を選択し、を押します。  
中止する場合は「NO」を選択し、を押します。

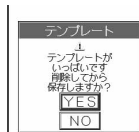

### お知らせ

テンプレートに装飾が1つも無い場合やFOMA端末外への出力が禁止されている画像が挿入されていた場合は、保存できません。

テンプレートにファイルが添付されている場合は、添付ファイルは削除されます。

ダウンロードしたテンプレートのタイトル名は「YYYY/MM/DD hh:mm」となります。(Y:西暦、M:月、D:日、h:時、m:分)

日付が設定されていない場合は「templateXX」となります。(XX:01~45)

## 取り込み完了画面の機能メニュー

### 1 取り込み完了画面▶(機能)▶以下の操作を行う

機能メニュー	内容
画面メモ保存	画面メモを保存します。(P.210参照)



## < 辞書ダウンロード >

### サイトから辞書を取り込む

サイトから辞書をダウンロードします。5件まで保存できます。

**1** 辞書ダウンロード可能なサイトを表示 ▶ 辞書を選択 ▶ 

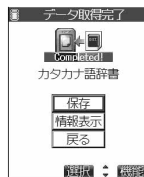

**2** 保存 ▶ YES

「情報表示」を選択して  を押すと、辞書の情報が表示されます。( P.501 参照 )  
中止する場合は「NO」を選択し、  を押します。



< 取り込み完了画面 >

**3** < 未登録 >

すでに登録済み項目を選択し、  を押すと「辞書を上書きしますか？」の確認画面が表示されます。上書きする場合は「YES」を選択し、  を押します。中止する場合は「NO」を選択し、  を押します。  
取り込んだ辞書の操作方法についてはP.501参照。

#### お知らせ

接続するサイトによっては、ダウンロードできないことがあります。

## 取り込み完了画面の機能メニュー

**1** 取り込み完了画面 ▶  (  ) ▶ 以下の操作を行う

機能メニュー	内容
画面メモ保存	画面メモを保存します。( P.210 参照 )



## < キャラ電ダウンロード >

### キャラ電をダウンロードする

サイトからキャラ電をダウンロードします。お買い上げ時のものを含めて10件まで保存できます。

**1** キャラ電ダウンロード可能なサイトを表示 ▶ キャラ電を選択 ▶ 

**2** 保存 ▶ YES

「再生」を選択して  を押すと、キャラ電が再生されます。  
「情報表示」を選択して  を押すと、キャラ電の情報が表示されます。( P.369 参照 )  
中止する場合は「NO」を選択し、  を押します。  
保存されているキャラ電がいっぱいになるときはP.216参照。

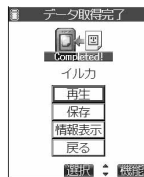

< 取り込み完了画面 >







## 取り込み完了画面の機能メニュー

### 1 取り込み完了画面▶(機能)▶以下の操作を行う

機能メニュー	内容
画面メモ保存	画面メモを保存します。(P.210参照)

保存されているデータがいっぱいときはデータを保存するときに、すでに最大保存件数まで保存されている場合や、メモリの空きが不足している場合は、右のような画面が表示されます。(画面は画像の場合)

不要なデータを削除してから保存します。

1. 「YES」を選択し、を押します。
2. 削除したいデータにチェックを付け、 (完了)を押します。  
を押すごとに「」と「」が切り替わります。データによっては (機能)を押して「全選択 / 全選択解除」を選択すると、一括でチェックを付けたり外したりできます。画像の場合、「ピクチャ表示設定」が「ピクチャ一覧」に設定されていると、一覧には画像で表示されます。削除したい画像を選択します。ディスプレイの左下に「完了」が表示されるまでチェックを付けます。
3. 「YES」を選択し、を押します。  
中止する場合は「NO」を選択し、を押します。

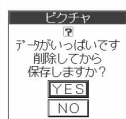

画像の場合

#### お知らせ

本操作は以下のデータを保存するときにいきます。

・画面メモ ・画像 ・i モーション ・メロディ ・キャラ電

## 反転した情報を使っていろいろな操作をする

サイトのページやメールなどで反転表示された情報(電話番号、メールアドレス、URL、メロディ、画像など)を利用して簡単な操作で電話をかけたり、メールを送信したり、インターネットホームページを表示したりできます。

パソコンなどから送信されたメールでは、Web To、Phone To、AV Phone To、Mail To 機能が使用できない場合があります。

## Phone To 機能

サイトやメールなどの中に表示されている電話番号などの情報を使って、電話をかけます。テレビ電話でのPhone To 機能のことをAV Phone To 機能と呼びます。

### 1 電話番号などの情報を選択▶

音声発信……………音声電話で発信します。

32Kテレビ電話発信……………32Kのテレビ電話で発信します。

64Kテレビ電話発信……………64Kのテレビ電話で発信します。



テレビ電話画像選択……………テレビ電話中に相手に送信する画像を「自画像」「内蔵」「自作」「キャラ電」から選択します。

電話番号の前に「tel:」または「tel-av:」があった場合などは、これらの選択肢が表示されないことがあります。手順2へ進みます。

### 2 発信

国際電話をかける場合は「国際電話発信」を選択し、を押します。(P.56参照)

中止する場合は「中止」を選択し、を押します。

発信番号通知を設定する場合は「発信番号設定」を選択し、を押します。「通知しない」「通知する」「発信番号設定消去」から選択します。「発信」を選択し、を押した場合は、「発信者番号通知設定」の設定に従います。電話をかけることを途中で中止するときは、を押します。

### お知らせ

「指定発信制限」、「ダイヤル発信制限」、「セルフモード」を設定中は、Phone To 機能で電話をかけることはできません。

サイトによっては、Phone To 機能を利用できない場合があります。

メールの送信元や宛先が電話番号のときもPhone To 機能が利用できます。

お話の途中で(☎)を1秒以上押すと、元の画面に戻ってiモードの操作を続けることができます。

電話番号を表す数字列以外の反転表示された情報を使ってPhone To 機能を利用できる場合もあります。

## Mail To 機能

サイトやメールなどの中に表示されているメールアドレスなどの情報を使って、メールを送ります。

### 1 メールアドレスなどの情報を選択▶◎

宛先にはメールアドレスがすでに入力されています。

P.239手順3へ進みます。

### お知らせ

「PIMロック」、「ダイヤル発信制限」を設定中は、Mail To 機能でメールを送ることができません。

サイトによっては、Mail To 機能を利用できない場合があります。

メールアドレスが正しく入力されていないときは、正しいメールアドレスに修正してからメールを送信してください。

反転表示されている表示に複数のメールアドレスが指定されている場合は、複数の宛先が入力されたメールを作成できます。(メール同報送信(P.236参照))

メールアドレス以外の反転表示された情報を使ってMail To 機能を利用できる場合もあります。

## Web To 機能

サイトやメールなどの中に表示されているURLなどの情報を使って、インターネットホームページに接続します。

### 1 URLなどの情報を選択▶◎

接続するかどうかの確認画面が表示された場合は、「YES」を選択し、◎を押します。

ページを取得中に中止する場合は(☎)(☎)または(☎)を押します。

### お知らせ

サイトによっては、Web To 機能を利用できない場合があります。

URLの表示はサイトにより異なります。

URL以外の反転表示された情報を使ってWeb To 機能を利用できる場合もあります。

## i アプリ To 機能

サイトやメールなどの中に表示されているURL(リンク)からiアプリを起動します。

### 1 i アプリの情報を選択▶◎▶YES

iアプリが起動します。

### お知らせ







「iアプリ To 設定」でチェックを外している、貼り付けられたデータを利用するiアプリ起動は不可となります。複数のデータが貼り付けられている場合、その貼り付けデータ自体が表示されないことがあります。

iモードメール本文に、iアプリを起動させるリンクがある場合、返信や転送をするとiアプリを起動させるリンクは引用できません。また、データリンクソフト使用時や赤外線通信時もiアプリを起動させるリンクは引用できません。起動させるiアプリがない場合は、ソフトがない旨の確認画面が表示されます。この場合、ダウンロードする必要があります。

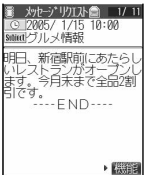
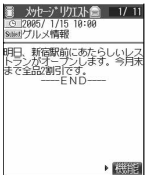
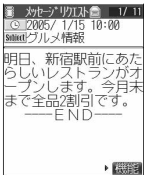
## 詳細機能を設定する

i モードやメッセージ(R/F)の設定をします。

**1**   **i モード設定 ▶ 以下の操作を行う**

項目	内容
スクロール設定	<p>サイトや画面メモ、メッセージ(R/F)の本文を表示している画面で  を押したときにスクロールする行数を設定します。</p> <p>1行スクロール…1行スクロールします。(お買い上げ時)</p> <p>3行スクロール…3行スクロールします。</p> <p>5行スクロール…5行スクロールします。</p>
文字サイズ設定	<p>サイトや画面メモ、メッセージ(R/F)の本文に表示される文字サイズを設定します。</p> <p>標準表示…文字を通常サイズで表示します。(お買い上げ時)</p> <p>縮小表示…文字を縮小して表示します。</p> <p>拡大表示…文字を拡大して表示します。</p> <p><b>メッセージ(R/F)の場合</b></p> <div style="display: flex; justify-content: space-around;"> <div style="text-align: center;">  <p>標準表示</p> </div> <div style="text-align: center;">  <p>縮小表示</p> </div> <div style="text-align: center;">  <p>拡大表示</p> </div> </div>
画像表示設定	<p>サイトや画面メモ、メッセージ(R/F)などに含まれる画像やFlash画像を表示するかどうかを設定します。</p> <p>表示する…画像やFlash画像を表示します。(お買い上げ時)</p> <p>表示しない…画像やFlash画像を表示しません。</p> <p>サイト表示中は、 (  ) を押して「画像表示設定」を選択します。</p>
i モーション設定	i モーションの設定を行います。(P.332参照)
メッセージ自動表示設定	メッセージ(R/F)の自動表示のしかたを設定します。(P.221参照)
開封時メロディ再生設定	メッセージ(R/F)開封時にメロディを自動再生するかどうかを設定します。(P.221参照)
登録データ利用設定	<p>サイトや画面メモ表示中にFlash画像を表示する際、FOMA端末の情報を利用する場合があります。その場合に、情報を利用するかどうかを設定します。</p> <p>利用する…FOMA端末の情報を利用します。(お買い上げ時)</p> <p>利用しない…FOMA端末の情報を利用しません。</p>
ホームURL設定	ホームURLを設定します。(P.206参照)
効果音設定	<p>サイトや画面メモ表示中に画像を表示する際、効果音を鳴らすかどうかを設定します。</p> <p>効果音ON…Flash画像の効果音を鳴らします。(お買い上げ時)</p> <p>効果音OFF…Flash画像の効果音を鳴らしません。</p> <p>サイト表示中や画面メモ詳細画面表示中は、 (  ) を押して「効果音設定」を選択します。</p>
i モード設定確認	i モード設定の各項目の設定状況を確認します。
ラストURL初期化	最後に見たサイトのURLを初期化(i MenuのURLに)します。(P.203参照)
i モード設定リセット	<p>「i モード設定」の各設定内容をお買い上げ時の状態に戻します。</p> <p>リセットされる項目については「機能一覧表」を参照してください。(P.504参照)</p> <p>▶ 端末暗証番号を入力▶  ▶ YES</p> <p>中止する場合は「NO」を選択し、 を押します。</p> <p>端末暗証番号についてはP.142参照。</p>



## お知らせ

### <スクロール設定>

証明書表示時は、1行スクロールで表示されます。

### <画像表示設定>

「表示する」に設定していても、正しく表示されない場合があります。その場合、「」が表示されます。

「表示しない」に設定すると、「」で表示され、データの受信を行いません。

### <登録データ利用設定>

利用できる情報は以下のとおりです。

- ・「時計設定」で設定された日付時刻
- ・電波の受信レベル
- ・電池残量
- ・「着信音量」の「電話」で設定された音量
- ・「バイリンガル」で設定された言語
- ・FOMA端末の機種や製造番号

### <効果音設定>

「効果音ON」に設定していても、Flash画像によっては効果音が鳴らない場合があります。

## <接続待ち時間設定>

### 接続待ち時間を設定する

お買い上げ時  
60秒間

サイトを取得するまでしばらく時間がかかることがあります。取得を中止するまでの時間を設定します。「無制限」に設定すると、自動的に中止しません。

# 1

  **アプリケーション通信設定 ▶ 接続待ち時間設定**

60秒間・・・約60秒で取得を中止します。

90秒間・・・約90秒で取得を中止します。



無制限・・・iモードセンターとの切断時間を設定しません。

## お知らせ

「無制限」に設定していても、電波状況などにより切断される場合があります。

## <接続先選択>

### iモードから接続先を変更する(ISP接続通信)



 **8**   
お買い上げ時  
iモード

## 接続先を設定 / 変更する

通常は、設定を変更する必要はありません。

iモード(ドコモ)以外のサービスを受けるときに使う接続先(APN)の設定をします。登録した接続先に変更したときはiモードを利用できなくなります。

# 1

  **アプリケーション通信設定 ▶ 接続先選択**  
▶ <未登録>を選択 ▶  (編集) ▶ 端末暗証番号を入力 ▶ 

変更する場合は、設定済みの接続先を選択します。

端末暗証番号についてはP.142参照。



<接続先選択画面>

# 2

タイトル ▶ タイトルを入力 ▶ 

全角9文字まで、半角18文字まで入力できます。

文字の入力方法についてはP.482参照。

# 3

接続先名称 ▶ 接続先名称を入力 ▶ 

半角英数字で30文字まで入力できます。

文字の入力方法についてはP.482参照。

# 4

接続先アドレス ▶ 接続先アドレスを入力 ▶  ▶  (完了)

半角英数字で99文字まで入力できます。

文字の入力方法についてはP.482参照。



## お知らせ

iモード待機中(「」点滅中)は、接続先を設定することはできません。iモードを終了させたあと接続先を設定してください。

接続先をiモード以外に設定した場合、バケ・ホーダイは適用されません。

## 接続先選択画面の機能メニュー

### 1 接続先選択画面▶ (機能)▶以下の操作を行う

機能メニュー	内容
編集	▶端末暗証番号を入力▶  P.219手順2へ進みます。 端末暗証番号についてはP.142参照。
削除	▶端末暗証番号を入力▶  ▶YES 中止する場合は「NO」を選択し、  を押します。 端末暗証番号についてはP.142参照。

## <メッセージ(R/F)受信>

### メッセージ(R/F)を自動的に受信する

メッセージサービスは、欲しい情報が自動的にお客様のFOMA端末に届くサービスです。

受信したメッセージ(R/F)は、それぞれ最大100件まで保存できます。

iモードセンターに保管されているメッセージ(R/F)を受信するには「iモード問い合わせ」を行います。

### 1 メッセージ(R/F)を受信すると「 (黄色)」または「 (黄色)」のアイコンが点滅し、「メッセージR受信中・・・」または「メッセージF受信中・・・」と表示される



受信が終わると、受信したメールとメッセージ(R/F)の件数が表示されます。

「メッセージR」または「メッセージF」を選択し、を押すと、メッセージ(R/F)一覧画面が表示されます。

「メッセージ自動表示設定」が「自動表示しない」以外に設定されていると、受信したメッセージ(R/F)の内容が自動で表示されます。



何も操作しないで約15秒経過すると元の画面に戻ります。

(「メール/メッセージ鳴動」の設定により、秒数は異なります。)



待受画面の場合

FOMA端末を閉じているときは  
プライベートウィンドウに表示されます。







## お知らせ



メッセージ(R/F)の自動表示は、「メッセージ自動表示設定」で設定することができます。自動表示させたくない場合は「自動表示しない」に設定してください。

新しいメッセージ(R/F)が届いたときは、iモードメールセンターに保管されているメッセージ(R/F)やiモードメールもあわせて受信します。

待受画面以外を表示中、iアプリ起動中、ドライブモード中、オールロック中、PIMロック中は、メッセージ(R/F)を受信しても自動表示しません。

メッセージ(R/F)を受信したときに、すでに最大保存件数までメッセージ(R/F)が保存されていた場合、未読または保護されているメッセージ(R/F)以外で一番古い日時に受信したメッセージ(R/F)から順に削除して受信します。FOMA端末がこれ以上メッセージ(R/F)を受信できない場合は、「 (グレー)」または「 (グレー)」が表示されます。未読のメッセージ(R/F)を読むか、保護を解除してください。

「 (黄色)」または「 (黄色)」のアイコンが表示されたときは、iモードセンターにメッセージ(R/F)が保管されています。未読のメッセージ(R/F)を読むか、保護を解除したあとに、「iモード問い合わせ」を行ってください。

「 (グレー)」または「 (グレー)」のアイコンが表示されたときは、iモードセンターにメッセージ(R/F)がいっぱいです。「iモード問い合わせ」を行ってメッセージ(R/F)を受信してください。

iモードセンターでのメッセージ(R/F)の最大保管期間は3日間(72時間)です。ただし最大保管件数(メッセージリクエスト300件、メッセージフリー300件)を超えたときは、iモードセンターに保管されている各メッセージの最も古いものから削除され、最新のメッセージ(R/F)が保管されます。

自動表示後も、メッセージ(R/F)一覧画面の表示では未読になります。ただし、自動表示中にスクロールなどの操作を行ったときは、メッセージ(R/F)一覧画面では既読となります。

着信音の優先順位についてはP.111参照。

バイブレータの優先順位についてはP.113参照。

着信イルミネーションの優先順位についてはP.131参照。

待受画面以外を表示しているときにメッセージ(R/F)を受信した場合で、「受信表示設定」を「操作優先」に設定しているときは、着信音は鳴りません。「通知優先」に設定しているときは、着信音が鳴り、受信結果画面が表示されます。

iモードの再生中にメッセージ(R/F)を受信した場合、映像や音声が届き止めることがあります。

## メッセージ自動表示設定

お買い上げ時  
メッセージリクエスト優先

待受中にメッセージ(R/F)を受信したときの自動表示のしかたを設定します。

1

  **iモード設定** ▶ **メッセージ自動表示設定**

メッセージリクエスト優先……メッセージリクエストを優先して自動表示します。

メッセージフリー優先……メッセージフリーを優先して自動表示します。

メッセージリクエストのみ……メッセージリクエストのみ自動表示します。

メッセージフリーのみ……メッセージフリーのみ自動表示します。

自動表示しない……メッセージ(R/F)を自動表示しません。

## 開封時メロディ再生設定

お買い上げ時  
自動再生する

受信したメッセージ(R/F)開封時に、貼り付けまたは添付されているメロディを自動再生するかどうかを設定します。

1

  **iモード設定** ▶ **開封時メロディ再生設定**

自動再生する……メッセージ(R/F)開封時に、貼り付けまたは添付されているメロディを自動再生します。

自動再生しない……メッセージ(R/F)開封時に、貼り付けまたは添付されているメロディを自動再生しません。

## <メッセージ(R/F)表示>

### 受信したメッセージ(R/F)を見る

FOMA端末が通話圏内にあるときには、iモードセンターから自動的にメッセージ(R/F)が送られてきます。



メッセージ(R/F)が届くと画面の上部に「 (黄色)」や「 (黄色)」が表示されます。

#### 1 メッセージ

メッセージリクエスト……………メッセージリクエスト一覧画面を表示します。

メッセージフリー……………メッセージフリー一覧画面を表示します。

#### 2 表示したいメッセージ(R/F)を選択

未読のメッセージ(R/F)を選択した場合は「」が「」に変わります。



<メッセージ(R/F)一覧画面>



 で他のメッセージ(R/F)を確認することができます。

メッセージ(R/F)の本文が長い場合は  で画面をスクロールして確認できます。

また、 や  を押すと画面単位でスクロールします。

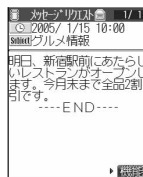

<メッセージ(R/F)詳細画面>

#### お知らせ

メッセージ(R/F)に「OK」や「Cancel」などが表示されることがあります。表示された場合は、サイトなどと同様の操作を行ってください。(P.200参照)

## メッセージ(R/F)一覧画面とメッセージ(R/F)詳細画面



<メッセージ(R/F)一覧画面>

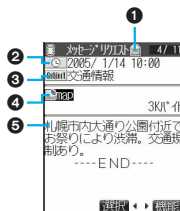

<メッセージ(R/F)詳細画面>

### ①メッセージ(R/F)の状態を表示します。

アイコン	説明
	未読のメッセージ(R/F)
	既読のメッセージ(R/F)
	未読で保護されているメッセージ(R/F)
	既読で保護されているメッセージ(R/F)

### ②受信した時刻や日付を表示します。

一覧画面では、当日受信したメッセージ(R/F)は時刻が表示され、前日までに受信したメッセージ(R/F)は日付が表示されます。

詳細画面では、受信した日時が表示されます。

### ③題名を表示します。

### ④メロディや画像が添付または貼り付けられている場合に表示します。

添付または貼り付けられているデータが正しくないときにも表示されます。

詳細画面では添付または貼り付けられているデータの容量も表示されます。

<メッセージ(R/F)一覧画面またはメッセージ(R/F)詳細画面の場合>

アイコン	説明
	メロディが添付または貼り付けられています。
	複数のメロディが添付または貼り付けられていて、そのうちの一部のデータが正しくないときに表示されます。(一覧画面のみ)
	添付または貼り付けられているすべてのメロディが正しくないときに表示されます。
	画像が添付されています。
	複数の画像が添付されていて、そのうちの一部のデータが正しくないときに表示されます。(一覧画面のみ)
	添付されているすべての画像データが正しくないときに表示されます。
	複数のデータが貼り付けられています。

### ⑤本文を表示します。

#### お知らせ

FOMA端末の日付・時刻が設定されていない場合は、時刻や日付が「--:--」、「--/--」で表示されます。

1 メッセージ(R/F)一覧画面▶▶以下の操作を行う



<メッセージ(R/F)一覧画面>

機能メニュー	内容
全表示	ソート機能やフィルタ機能を行ったあと、すべてのメッセージ(R/F)を「新しい順」で表示します。
ソート	表示されるメッセージ(R/F)の順番を変更します。 新しい順・・・日付・時刻の新しい順に並べ替えます。 古い順・・・日付・時刻の古い順に並べ替えます。
フィルタ	表示されるメッセージ(R/F)の種類を変更します。 未読のみ・・・未読のメッセージ(R/F)だけを表示します。 既読のみ・・・既読のメッセージ(R/F)だけを表示します。 保護のみ・・・保護されたメッセージ(R/F)だけを表示します。 メロディのみ・・・メロディが添付されたメッセージ(R/F)だけを表示します。 画像のみ・・・画像が添付されたメッセージ(R/F)だけを表示します。
保護 / 保護解除	メッセージ(R/F)を保護します。 最大50件(メッセージリクエストとメッセージフリーそれぞれ)まで保護できます。 保護すると「  」や「  」が表示されます。 保護を解除する場合も同様の操作を行います。
保護全解除	保護をすべて解除します。 ▶YES 中止する場合は「NO」を選択し、  を押します。
保存件数確認	FOMA端末に保存されているメッセージ(R/F)の総件数、未読件数、保護件数を表示します。 確認が終われば  を押します。
削除	▶YES 中止する場合は「NO」を選択し、  を押します。
選択削除	▶削除したいメッセージ(R/F)にチェック▶  ▶YES  を押すごとに「  」と「  」が切り替わります。  を押して「全選択 / 全選択解除」を選択すると、一括でチェックを付けたり外したりできます。 中止する場合は「NO」を選択し、  を押します。
既読削除	既に読んだメッセージ(R/F)を削除します。 ▶YES 中止する場合は「NO」を選択し、  を押します。
全削除	メッセージ(R/F)をすべて削除します。 ▶端末暗証番号を入力▶  ▶YES 中止する場合は「NO」を選択し、  を押します。 端末暗証番号についてはP.142参照。

## お知らせ

### <ソート>

フィルタ機能とソート表示を併用することができます。

元に戻すには「全表示」を実行します。

ソート表示でメッセージ(R/F)一覧を表示させたあとその画面を終了し、再度それぞれの一覧画面を表示したときは全表示の一覧画面表示に戻ります。

### <フィルタ>

フィルタ機能でメッセージ(R/F)一覧を表示させたあとその画面を終了し、再度それぞれの一覧画面を表示したときは全表示の一覧画面表示に戻ります。また、「全表示」を実行しても戻ります。

「画像表示設定」が「表示しない」に設定されている場合、画像のみは選択できません。

### <保護 / 保護解除>

FOMA端末に保存されているメッセージ(R/F)が最大保存件数を超えた場合、保護されていない既読のメッセージ(R/F)から古い順に上書きされます。

### <削除> <選択削除>

未読のメッセージ(R/F)も削除できます。

保護されているメッセージ(R/F)は削除できません。

### <既読削除>

保護されている既読のメッセージ(R/F)は削除されません。

フィルタ機能で指定したメッセージ(R/F)だけを表示しているときは、「既読削除」を行うと一覧画面に表示されている保護されていない既読のメッセージ(R/F)のみが削除されます。

### <全削除>

未読のメッセージ(R/F)も削除されます。

保護されているメッセージ(R/F)は削除されません。



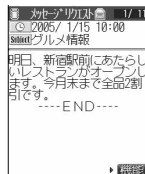

フィルタ機能で指定したメッセージ(R/F)だけを表示しているときは、「全削除」を行うと一覧画面に表示されている保護されていないすべてのメッセージ(R/F)のみが削除されます。

## メッセージ(R/F)詳細画面の機能メニュー

### 1 メッセージ(R/F)詳細画面 ▶ (機能メニュー) ▶ 以下の操作を行う



<メッセージ(R/F)詳細画面>

機能メニュー	内容
電話帳登録	電話帳に登録します。(P.97参照)
メロディ保存	添付または貼り付けられたメロディを保存して、着信音に設定します。 ▶YES P.213手順2へ進みます。 複数のメロディが添付されているときは、  で登録するメロディを選択してから操作してください。 中止する場合は「NO」を選択し、  を押します。 保存されているメロディがいっぱいのときはP.216参照。
画像保存	添付された画像を保存して、待受画面、ウェイクアップ画面などに設定できます。 ▶YES P.212手順2へ進みます。 中止する場合は「NO」を選択し、  を押します。 保存されている画像がいっぱいのときはP.216参照。
画像再読み込み	メッセージ(R/F)の本文中で画像の代わりに  が表示されているときに、画像の再読み込みを行い、画像を表示させることができます。
保護 / 保護解除	保護 / 保護解除します。(P.224参照)
削除	▶YES 中止する場合は「NO」を選択し、  を押します。

## お知らせ

### < メロディ保存 >

添付されているメロディを反転表示させて(⊙)を押すと、指定したメロディを再生できます。

通話中はメロディの再生ができません。

メロディ保存時には、ファイル名ではなくタイトルが登録されます。メロディにタイトルが設定されていない場合は、ファイル名が登録されます。

保存したメロディは正しく再生されない場合があります。

### < 画像再読み込み >

再読み込みを行っても画像を表示できないことがあります。

### < 削除 >

保護されているメッセージ(R/F)は削除できません。

## < SSL証明書操作 >

# SSL証明書を操作する

## SSL証明書を表示する

証明書の所有者、発行元、有効期限、シリアル番号を表示します。

1 (⊕) (設定) ▶ アプリケーション通信設定 ▶ 証明書 ▶ 証明書を選択 ▶ (⊖) (機能) ▶ 証明書表示

(⊖) (機能) を押すかわりに(⊙)を押しても証明書を確認できます。

(⊙)で画面をスクロールして確認できます。

確認が終われば(⊕)を押します。

## SSL証明書の有効 / 無効を設定する

お買い上げ時  
すべて有効

1 (⊕) (設定) ▶ アプリケーション通信設定 ▶ 証明書 ▶ 証明書を選択 ▶ (⊖) (機能) ▶ 有効 / 無効設定

無効に設定され、「無」が「有」になります。

すでに無効に設定されている証明書を選択して実行した場合は、有効に設定されます。

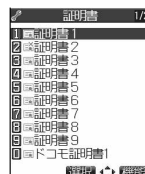

### SSL通信で使用する証明書について

証明書 …… 認証社が発行した証明書で、お買い上げ時のFOMA端末内に保存されています。

ドコモ証明書 … FirstPassセンターやFirstPass対応サイトに接続するために必要な証明書で、FOMAカード(緑色)内に保存されています。

ユーザ証明書 … iモードメニューから「ユーザ証明書操作」を選択することにより、FirstPassセンターからダウンロードした証明書です。FOMAカード(緑色)内に保存されます。

## お知らせ

「無効」に設定すると、そのSSL証明書を持っているサイトは表示できなくなります。

「ドコモ証明書2」は無効に設定できません。



## FirstPassの設定を行う

ユーザ証明書は、お客様がFOMAサービスと契約されていることを証明するものです。ダウンロードしたユーザ証明書はFOMAカードに保存され、FirstPass対応サイトでご利用になれます。

FOMAカードに保存されているユーザ証明書が有効期限切れであったり、または必要なユーザ証明書がFOMAカードに保存されていないために、FirstPass対応サイトが表示できない場合、そのユーザ証明書をFirstPassセンターから更新申請を行い、ダウンロードすることができます。

- ・ FirstPassセンターからユーザ証明書の発行要求や、ダウンロードができます。
- ・ 青色のFOMAカードではご利用になれません。
- ・ FirstPassセンターで表示される画面や操作方法は、変更されることがあります。
- ・ FirstPassセンターに接続中は、メールの送受信やメッセージ(R/F)の受信はできません。
- ・ FirstPassセンターに接続する際は、あらかじめ「時計設定」で日付・時刻を設定しておいてください。

## クライアント認証について

- ・ FOMA端末では、より安全にデータをやりとりするために、サーバ認証とクライアント認証を行います。サイト側とFOMA端末側がお互いの証明書を送付し合い、受け取った相手側の証明書を検証して、確実にお互いの認証を行います。クライアント認証を受けることで、より安全に通信サービスを受けられます。
- ・ クライアント認証は、FOMA端末からのインターネット通信と、FOMA端末をパソコンに接続した状態でのインターネット通信でお使いいただくことが可能です。パソコンでご利用いただくためには別添CD-ROMのFirstPass PCソフトが必要です。  
詳しくはCD-ROM内の「FirstPassPCSoft」フォルダ内の「FirstPassManual」(PDF形式)をご覧ください。「FirstPassManual」(PDF形式)をご覧になるには、Adobe Reader(バージョン6.0以上を推奨)が必要です。お使いのパソコンにインストールされていない場合は、アドビシステムズ株式会社のホームページから最新版をダウンロードできます。(別途通信料がかかります。)詳しくはアドビシステムズ株式会社のホームページを参照してください。

## ユーザ証明書でサイトに接続する

ユーザ証明書を用いてFirstPass対応サイトに接続します。

**1** FirstPass対応サイトを表示▶項目を選択▶

**2** YES  
中止する場合は「NO」を選択し、を押します。

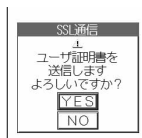

**3** PIN2コード(4～8桁)を入力▶  
ご契約時などで、初めて入力する場合は「0000」を入力します。  
入力したPIN2コードは「\_」で表示されます。

3回誤ったPIN2コードを入力した場合は、PIN2コードがロックされて使えなくなります。

(入力可能な残りの回数は「残存入力回数」として画面に表示されます)

正しいPIN2コードを入力すると、残存入力回数が3回に戻ります。

なお、PINロックの解除についてはP.145を参照してください。

PIN2コードが正しく入力されると、認証中の画面が表示され、続いてサイトの画面が表示されます。

PIN2コードについてはP.143参照。

## お知らせ

ダウンロードしたユーザ証明書を使用してFirstPass対応サイトに接続するにはPIN2コードの入力が必要です。ユーザ証明書がない状態でFirstPass対応サイトに接続しようとした場合、継続するかどうかの確認画面が表示されます。「NO」を選択して(👁️)を押すと元のページに戻りますので、FirstPassセンターからユーザ証明書をダウンロードしてから再度接続してください。

ユーザ証明書の有効期限が切れている場合、継続するかどうかの確認画面が表示されます。「NO」を選択して(👁️)を押すと元のページに戻りますので、FirstPassセンターからユーザ証明書を更新してから再度接続してください。

## FirstPassセンターに接続する

ユーザ証明書の操作はFirstPassセンターから行います。

FirstPassセンターで表示される画面や操作方法は変更されることがあります。

# 1

(👁️) ➔ (📄) ➔ ユーザ証明書操作 ➔ 次へ

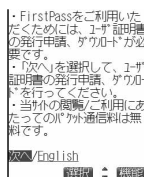

< FirstPassセンターのサイト画面 >

## お知らせ

FirstPassセンターを利用する前には、「ご利用規則」を選択し、ご利用規則をよくお読みください。FirstPassセンターへ接続中は、次の機能が利用できません。

- ・テレビ電話(音声電話は利用可)
- ・エチャットの送信
- ・iモードメールの送受信(SMSの送受信は利用可)
- ・iモード問い合わせ(SMS問い合わせは利用可)
- ・メッセージリクエスト/フリー受信
- ・iモーションの取り込み
- ・Web To 機能

## ユーザ証明書の発行を申請し、ダウンロードする

ユーザ証明書のダウンロードを行う前には、必ずユーザ証明書の発行を申請します。

発行申請が完了したら、ユーザ証明書をダウンロードします。ダウンロードが完了すると、ユーザ証明書はFOMAカードに保存され、FirstPass対応サイトが表示できるようになります。

# 1

FirstPassセンターのサイト画面 ➔ 証明書発行 ➔ 実行

更新の場合、「証明書の更新発行申請を行います。」と表示されます。

すでにユーザ証明書の発行を申請済みの場合は、「ダウンロード」を選択して(👁️)を押すと手順3の画面が表示されます。手順3へ進みます。

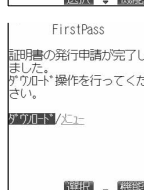
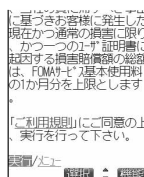

# 2

PIN2コード(4~8桁)を入力 ➔ (👁️)

ご契約時などで、初めて入力する場合は「0000」を入力します。

入力したPIN2コードは「\_」で表示されます。

3回誤ったPIN2コードを入力した場合は、PIN2コードがロックされて使えなくなります。

(入力可能な残りの回数は「残存入力回数」として画面に表示されます)



正しいPIN2コードを入力すると、残存入力回数が3回に戻ります。

なお、PINロックの解除についてはP.145を参照してください。

PIN2コードが正しく入力されると、発行申請完了の画面が表示されます。

PIN2コードについてはP.143参照。

### 3 ダウンロード ▶ 実行

すぐにユーザ証明書をダウンロードしない場合は、「メニュー」を選択して  を押すと、SSLページを終了するかどうかの確認画面が表示されます。「YES」を選択して  を押すと、「FirstPassセンターのサイト画面」に戻ります。



#### お知らせ

ユーザ証明書を新規でダウンロードする場合と更新でダウンロードする場合、どちらの場合も必ずユーザ証明書の発行申請を行ってください。発行の申請をしていないユーザ証明書はダウンロードすることができません。

## ユーザ証明書の失効を申請する

一度ダウンロードしたユーザ証明書を無効にします。

### 1 FirstPassセンターのサイト画面 ▶ その他 ▶ 証明書失効 ▶ YES

### 2 PIN2コード(4～8桁)を入力 ▶

ご契約時などで、初めて入力する場合は「0000」を入力します。

入力したPIN2コードは「\_」で表示されます。

3回誤ったPIN2コードを入力した場合は、PIN2コードがロックされて使えなくなります。

(入力可能な残りの回数は「残存入力回数」として画面に表示されます)

正しいPIN2コードを入力すると、残存入力回数が3回に戻ります。

なお、PINロックの解除についてはP.145を参照してください。

PIN2コードが正しく入力されると、失効申請確認の画面が表示されます。

PIN2コードについてはP.143参照。

### 3 実行 ▶ 次へ ▶ 実行

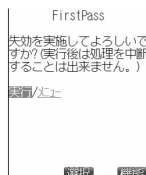

#### お知らせ

失効申請が完了すると、FirstPass対応サイトが表示できなくなります。

失効が完了したあとにFirstPassを利用する場合は、再度ユーザ証明書の発行申請とダウンロードを行ってください。

ダウンロードしたユーザ証明書を見る場合は、P.226参照。

証明書発行接続先を設定 / 変更する

通常は、設定を変更する必要はありません。

ユーザ証明書をダウンロードするときの接続先を設定します。

- 1 ▶ アプリケーション通信設定 ▶ 証明書センター接続設定 ▶ < 未登録 > を選択 ▶ (編集) ▶ 端末暗証番号を入力 ▶

変更する場合は、設定済みの接続先を選択します。  
端末暗証番号についてはP.142参照。

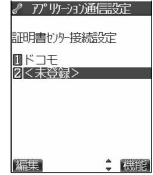

< 証明書センター接続設定画面 >

- 2 初期画面URL ▶ 初期画面URLを入力 ▶

半角英数字で100文字まで入力できます。  
文字の入力方法についてはP.482参照。

- 3 接続先アドレス ▶ 接続先アドレスを入力 ▶ (完了)

半角英数字で99文字まで入力できます。  
文字の入力方法についてはP.482参照。

証明書センター接続設定画面の機能メニュー

- 1 証明書センター接続設定画面 ▶ (機能) ▶ 以下の操作を行う

機能メニュー	内容
編集	▶ 端末暗証番号を入力 ▶ 本ページ手順2へ進みます。 端末暗証番号についてはP.142参照。
削除	▶ 端末暗証番号を入力 ▶  ▶ YES 中止する場合は「NO」を選択し、 を押します。 端末暗証番号についてはP.142参照。

FirstPassのご使用にあたって

FirstPassとはドコモの電子認証サービスです。FirstPassを利用することにより、サイト側とFOMA端末側がお互いの証明書を送付し合い、受け取った相手の証明書を検証してお互いの認証を行うクライアント認証が可能となります。

ユーザ証明書の発行要求をする際は、画面に表示される「FirstPassご利用規則」をよくお読みになり、ご同意の上、要求してください。

ユーザ証明書のご利用にはPIN2コードの入力が必要です。

PIN2コード入力後になされたすべての行為がお客様によるものと見なされますので、FOMAカードまたはPIN2コードが他人に使用されないよう十分ご注意ください。

FOMAカードの紛失、盗難にあった場合などは、ドコモショップなど窓口にてユーザ証明書の失効を行うことができます。

FirstPass対応サイトによって提供されるサイトや情報については、ドコモは、何らの義務もないものとし、一切の責任を負いません。お客様とFirstPass対応サイトとの間で解決をお願いいたします。

FirstPass及びSSLのご利用にあたり、ドコモ及び認証会社は安全性等に関し保証を行うものではありませんので、お客様ご自身の判断と責任においてご利用下さい。

# メール

FOMA端末のメール機能について…………… 232

## iモードメールを作成する

iモードメールを作成して送信する…………… < iモードメール作成 > 239  
デコメールを作成して送信する…………… 244  
画像やメロディ、動画 / i モーションを添付して送信する…………… < 添付ファイル > 253  
えチャットを使う…………… < えチャット > 255

## iモードメールを受ける・操作する

iモードメールを自動的に受信する…………… < メール自動受信 > 258  
キラリメールを受信したときは…………… < キラリメール > 260  
iモードメールを選択して受信する…………… < メール選択受信 > 261  
iモードメールがあるかどうかを問い合わせる…………… < iモード問い合わせ > 262  
受信したiモードメールに返信する…………… < 返信 > < 引用返信 > 263  
受信したiモードメールを転送する…………… < 転送 > 264  
添付メロディを再生・保存する…………… < メロディ再生 > < メロディ保存 > 265  
添付画像を表示・保存する…………… < 画像表示 > < 画像保存 > 266  
i モーションメールから i モーションを取り込む…………… < i モーションメール > 267

## メールBOXを操作する

受信 / 送信 / 保存BOXのメールを表示する < 受信BOX > < 送信BOX > < 保存BOX > 268  
受信 / 送信 / 保存メール一覧画面・詳細画面の見かた…………… 270  
メールを管理する…………… 276

## メールの履歴を利用する

送信したメールの履歴を表示する…………… < 送信アドレス一覧 > 286  
受信したメールの履歴を表示する…………… < 受信アドレス一覧 > 288

## メールの設定を行う

送受信メールを自動的にフォルダに振り分ける…………… < 自動振り分け設定 > 289  
メールメンバーを作成する…………… < メールメンバー > 291  
テンプレートを表示する…………… < テンプレート > 293  
iモードメールやショートメッセージ(SMS)の詳細設定について…………… < メール設定 > 295

## チャットメールを使う

チャットメールを利用する…………… < チャットメール > 298  
チャットグループを作成する…………… < チャットグループ > 304

## ショートメッセージ(SMS)を使う

ショートメッセージ(SMS)を作成して送信する…………… < SMS作成 > 306  
ショートメッセージ(SMS)を自動的に受信する…………… < SMS受信 > 308  
ショートメッセージ(SMS)があるかどうかを問い合わせる…………… < SMS問い合わせ > 309  
ショートメッセージ(SMS)の設定を行う…………… 310

## FOMA端末のメール機能について

FOMA端末はiモードメールとショートメッセージ(SMS)を送受信できるメール機能を持っています。iモードメールをご利用いただくには「iモード」のご契約が必要です。

### メールの送受信について

#### FOMA端末 FOMA端末へ

ショートメッセージ(SMS)は、相手がFOMA端末の場合のみ送受信できます。

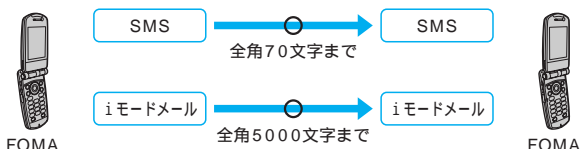

#### FOMA端末 movaサービスのiモード端末へ

FOMA端末からmovaサービスのiモード端末へのメッセージ送信時は、iモードメールを利用します。

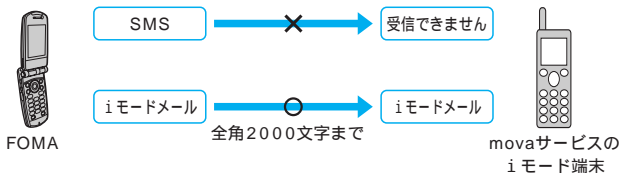

movaサービスのiモード端末の設定により異なります。

#### movaサービスのiモード端末 FOMA端末へ

movaサービスのiモード端末から送信したショートメールは、FOMA端末のショートメッセージ(SMS)で受信できます。

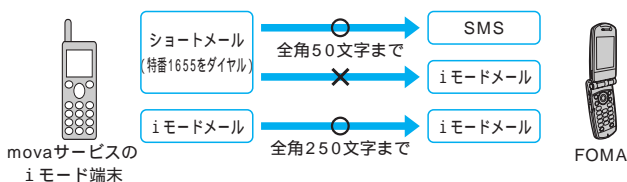

ショートメールとは、ドコモの携帯電話で文字メッセージをやりとりできるサービスです。

- ・FOMA端末からショートメールを送信することはできません。特番1655をダイヤルして送信することもできません。
- ・FOMA端末では、movaサービスのiモード端末などから送られてきたショートメールをショートメッセージ(SMS)として受信します。

## iモードメールについて

iモードを契約するだけで、iモード端末( mova含む)間はもちろん、インターネットを経由してe-mail( 電子メール )とのメールのやりとりができます。

iモードメールの送信、受信方法についてはP.239、258を参照してください。

iモードご契約時のメールアドレスは次のようになります。

新規にiモードをご契約の場合

「@」マークより前がランダムな英数字の組み合わせになっていますので、iモード契約後にお客様のメールアドレスを確認してください。

(例) abc1234 ~ 789xyz@docomo.ne.jp

お客様のメールアドレスの確認方法

i Menu画面 (8<sup>700</sup>) オプション設定 (7<sup>9</sup>) メール設定 アドレス確認

iモード端末( mova含む)間でメールをやりとりする場合は、「@」マークより前の部分のみのアドレスで送信可能です。パソコンなどのe-mailからメールを受信する場合は、@docomo.ne.jpも含めたアドレス全体を使用します。

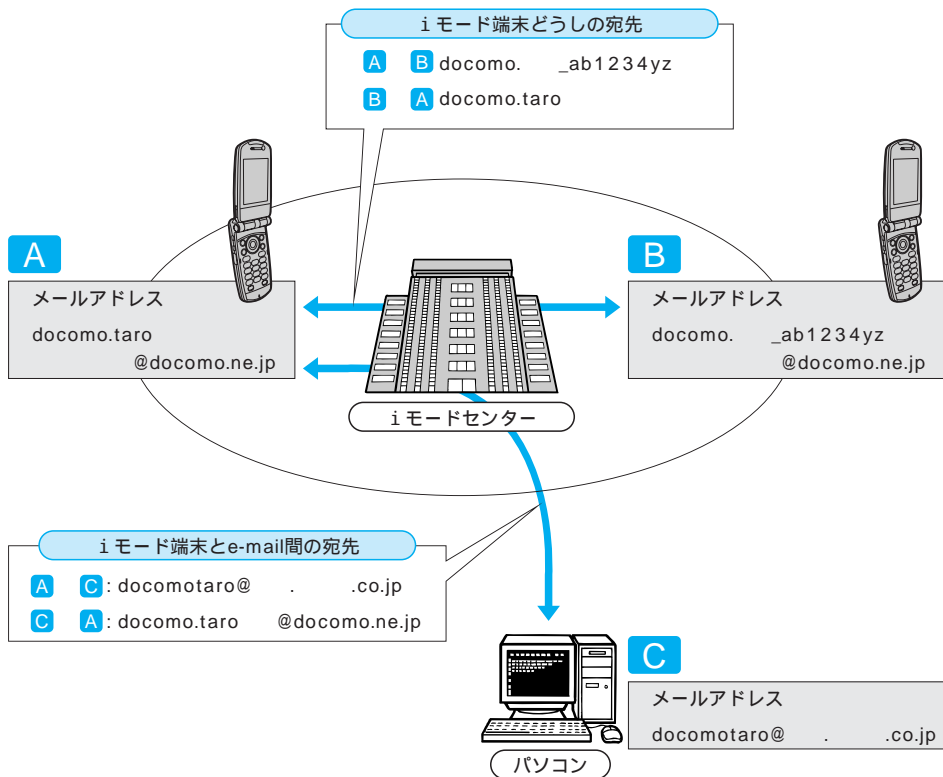

## メール選択受信

iモードセンターに保管されているiモードメールのタイトルなどを確認し、受信するメールを選択したり、受信前にiモードセンターでメールを削除することができます。(P.261参照)

### メール設定を行う

下記の各種設定を行うことができます。

#### <設定方法>

i Menu画面 (8<sup>0</sup>) オプション設定 (7<sup>0</sup>) メール設定 【各設定】

詳細はiモードご契約時にお渡しいたします『FOMA iモード操作ガイド』をご覧ください。

### メールアドレス変更【アドレス変更】

たとえば「docomo. \_ab1234yz@docomo.ne.jp」のように、メールアドレスの「@」より前の部分を好みのアドレスに変更することができます。

### シークレットコード登録【メールアドレス設定(その他設定) シークレットコード登録】

電話番号のアドレス利用時に、電話番号に加えて4桁のシークレットコードを登録できます。シークレットコードを指定していないiモードメールは受信されなくなるため、不要なiモードメールの受信を避けられます。

### メールアドレスリセット【メールアドレス設定(その他設定) アドレスリセット】

メールアドレスを「携帯電話番号@docomo.ne.jp」にすることができます。

### メールアドレス確認【アドレス確認】

現在設定されているメールアドレスを確認することができます。

### メール受信/拒否設定

以下のいずれかの方法でメールの受信/拒否設定を行うと、メールの受信を制限することができます。

#### ①ドメイン指定受信【メール受信設定(受信/拒否設定) ドメイン指定受信】

- ・au、ボーダフォン、TU-KA、ウィルコムのうち、指定する会社からのメールの受信ができます。
- ・また上記の会社以外から送信されたメールのうち、指定するドメインからのメールを受信します。

NTTドコモのiモード・iショット・一定額到達通知サービス・eビリング請求額お知らせメール・M-stageビジュアルネットからのメールはすべて受信します。

#### ②アドレス指定受信/拒否【メール受信設定(受信/拒否設定) アドレス指定受信、アドレス指定拒否】

- ・受信するすべてのメールのうち指定するアドレスからのメールを受信/拒否します。

#### ③iモードメールのみ受信/拒否【メール受信設定(受信/拒否設定) iモードメールのみ受信、iモードメールのみ拒否】

- ・iモードどうしのメールのみ受信(インターネット経由のメールを拒否)/拒否します。

#### ④iモードメール大量送信者からのメール受信制限

【メール受信設定(その他設定) iモードメール大量送信者からのメール受信制限】

・1日に1台のiモード端末(mova含む)から送信される200通目以降のiモードメールを受信拒否します。初期設定では「拒否する」に設定されていますので、大量送信者からのメールを拒否したい場合は設定する必要はありません。

#### ⑤未承諾広告 メール拒否【メール受信設定(その他設定) 未承諾広告 メール拒否】

- ・受信者の同意なしに一方向的に広告・宣伝を行うために送信される、メール件名欄の最前部に「未承諾広告」と記載されているメールを受信拒否します。初期設定では「拒否する」に設定されていますので、未承諾広告 メールを拒否したい場合は設定する必要がありません。

(送信者はメール件名欄の最前部に未承諾広告(全角6文字)と記載することが法律で義務づけられています。)

「ドメイン指定受信」、「アドレス指定受信」、「アドレス指定拒否」、「iモードメールのみ受信」、「iモードメールのみ拒否」は同時に設定することができません。

#### ⑥SMS拒否【メール受信設定(その他設定) SMS拒否設定/確認】

- ・すべてのショートメッセージ(SMS)または非通知のショートメッセージ(SMS)のみを受信しないように設定したり、設定の状況を確認することができます。

### メール設定状況確認【設定状況確認】

現在設定されているメール受信/拒否などの設定状況を確認できます。

### メールサイズ制限【メールサイズ制限】

あらかじめ指定したサイズによって、受信するiモードメールを制限することができます。

### メール機能停止【メール機能停止】

メール機能を利用しない場合、iモードセンターでのメール機能停止を行うことができます。メール機能停止設定後、「メール機能再開」もできます。ただし、メール機能を再開した直後のメールアドレスは「電話番号@docomo.ne.jp」となります。



## 迷惑メールを防ぐために

メールアドレス変更や、メールアドレス指定受信・指定拒否などの利用は、迷惑メールを防ぐのに効果的です。

### 送受信できる文字数

i モードメールで送受信できる文字数は、次のとおりです。

項目	全角文字(漢字、ひらがな、絵文字など)	半角文字(英字、数字、カタカナなど)
題名	15	30
宛先	-	50
本文	5000	10000

メロディ、画像、i モーションなどのファイルを添付した場合や本文をデコレーションした場合は、送受信可能な本文文字数は少なくなります。

### お知らせ

i モードメールの本文は全角5000文字(10000バイト)まで送受信できますが、添付ファイルのデータ量により送受信できる文字数が少なくなります。i モードメールで対応していない添付ファイルの送受信はできません。i モードセンターで自動的に添付ファイルを削除し、本文のみをお届けします。このとき本文の先頭に[添付ファイル削除]の文字が追加されます。([添付ファイル削除]も含めて、受信可能な文字数まで受信できます。)

i モードメールの本文が受信可能な文字数を超えた場合、本文の最後に「/」または「//」が挿入され、超えた部分が自動的に削除されます。

moviaサービスのiモード端末へiモードメールを送信する場合、本文として送信できるのは全角2000文字までです。また、iショット以外の添付ファイルを送信した場合は、添付ファイルは削除されます。

iモードメールの題名が受信可能な文字数を超えた場合、超えた文字は削除されます。

iモード端末(movia含む)どうしてのメールのやりとり以外では半角カタカナ、絵文字を使用しないでください。受信側で正しく表示されない場合があります。

### iモードメールを受信できないとき



iモードセンターに届いたiモードメールは、すぐにお客様のiモード端末に送信されます。ただし、お客様のFOMA端末の、電源が入っていない、圏外などで受信できないとき、またはメール選択受信設定が「ON」のときは、iモードセンターに保管されます。iモードセンターに保管されているときは、一定の時間をおいて最大3回まで再送されます。その他設定により、iモードセンターでiモードメールを選択して受信することもできます。

### お知らせ

iモードセンターでのiモードメールの最大保管件数、保管期間は次のとおりです。

	最大保管件数	最大保管期間
iモードメール	207~1000件 (約2メガバイトまで)	720時間

保管期間が超過したiモードメールは自動的に削除されます。

最大保管件数はiモードメールのデータサイズにより異なります。保管件数を超えた場合は、iモードセンターではiモードメールを受信せず送信者にエラーメッセージとともに返信します。このときiモード端末には「 (グレー)」(センター保管件数が満杯になったマーク)が表示されます。なお、メール選択受信設定が「ON」のときは、保管件数を超えても「 (グレー)」(センター保管件数が満杯になったマーク)は表示されません。

iモードセンターに保管されているiモードメールは、「iモード問い合わせ」(P.262参照)や「メール選択受信」(P.261参照)により受信できます。また新しいiモードメールが届いたときは、保管されているほかのiモードメール、メッセージ(R/F)も合わせて受信できます。

iモード端末でiモードメールを受信すると、iモードセンターに保管されていたiモードメールは削除されます。受信したiモードメールはiモード端末に保存されます。(P.258参照)

メール機能を停止している場合は、iモードセンターで新しいメールの保管は行いません。

極端に容量の大きいiモードメールはiモードセンターで受け付けられないことがあります。

## こんなこともできます

### ファイル添付メール

・メロディ添付メール(送信P.253参照、受信P.265参照)

サイトやインターネットホームページからダウンロードしたメロディファイルを、iモードメールに添付して送受信できます。(メール添付やFOMA端末外への出力を禁止されているメロディファイルは送信できません。)

送受信した相手がFOMA P901i以外の場合は、メロディが正しく再生できない場合があります。

・画像添付メール(送信P.253参照、受信P.266参照)

サイト、インターネットホームページ、または外部メモリから取得した静止画ファイルをiモードメールに添付できます。(メール添付やFOMA端末外への出力が禁止されている静止画ファイルは送信できません。)iショット以外の添付ファイルをmovaサービスのiモード端末へ送信した場合、添付ファイルは削除され、メール本文のみ通知されます。

iショット送受信(送信P.253参照、受信P.266参照)

カメラ機能付き端末で撮影した静止画を添付ファイルとしてiモード端末(mova含む)およびパソコンや他社携帯電話の間で送受信できます。受信側には添付ファイル形式または画像閲覧用URL(またはアイコン)および画像の保存期限が自動的に付与されて送信され、そのURLを選ぶことで画像を取得できます。

movaサービスのiモード端末へ送れるメール本文は最大全角184文字(369バイト)で、複数ファイルを添付した場合、添付ファイルは削除され、メール本文のみ通知されます。

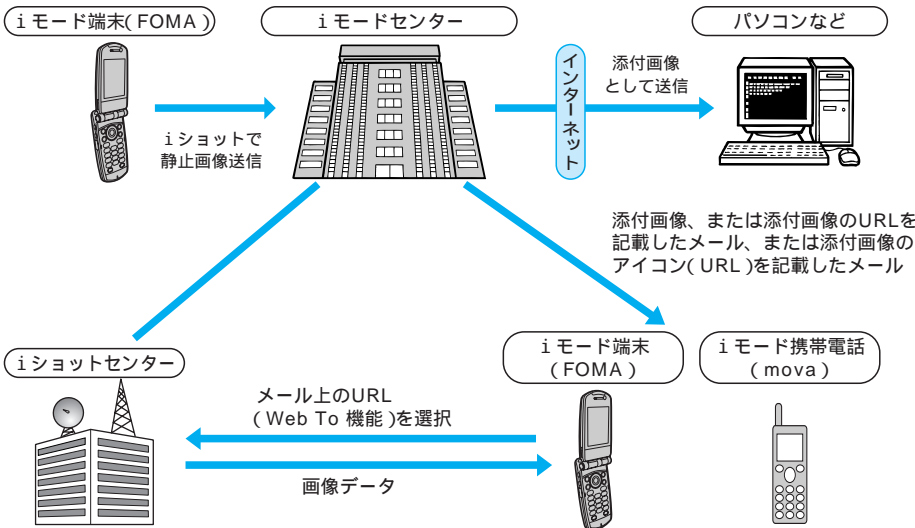

添付画像のURLを記載したメールを受信した場合

iショットセンターでは最大10日間画像が保存され、保存期間経過後自動的に削除されます。

iモード端末が、受信できるのは最大500Kバイトまでの静止画となります。また、取得した画像はiモード端末の画面に合わせて画像サイズを自動的に変換します。

### デコメール

iモードメール編集時に文字の大きさや背景の色などを変えたり、画像を本文中に貼り付けることによって、自分のオリジナルメールを作成して送信したり、装飾された楽しいメールを受信することが可能になります。(パソコンから装飾したメールを受信する場合、iモード端末では非対応の装飾があるため、パソコン上と同じ動作にならない場合もあります。)

デコメールを非対応端末へ送信した場合は、URLのついたメールとして受信されます。受信者は表示されているURLを選ぶことにより、デコメールを閲覧できます。

デコメール編集方法についてはP.246~252を参照してください。

デコメール送信方法についてはP.244を参照してください。

対応機種...90Xiシリーズ、70Xiシリーズ、880iES(デコメール受信のみ)

### メール同報送信

同じiモードメールを一度に複数の宛先(最大5件)に送信できます。(P.241参照)

5件の宛先をメールメンバーに登録することもできます。(P.291参照)

通信料は、1通のみ送信した場合と同じです。(ただし、追加した宛先の情報量については通信料が増えます。)

## Cc、Bcc送受信

パソコンと同じように、iモードメール編集時に宛先をTo、Cc、Bccから選択できます。ただし、Toが1件もない場合は、メールを送信できません。(P.241参照)

## チャットメール

複数の相手と会話をするような感覚でメールの交換ができます。

通信料は相手が複数の場合、メール同報送信したときと同じです。

## i アプリ貼付メール(受信P.217参照)

受信したiモードメールに貼り付けられているURL(リンク)からiアプリを起動することができます。

## i モーションメールについて

i モーションメール対応端末で撮影した動画やサイトから取得した動画をi モーションメール対応端末およびパソコンや他社携帯電話の間で送受信できます。(メール添付やFOMA端末外への出力が禁止されている動画ファイルは送信できません。)

i モーションメールの送信方法については、P.254を参照してください。

i モーションメールの受信方法については、P.267を参照してください。

### サービスのしくみ

i モーションメールに添付された動画ファイルはi モーションメールセンターに送信され、そこで保存されます。(送信先がパソコンなどの場合は、直接添付ファイルとして送信されます。)

i モーションメール対応端末で受信した場合、メール本文中に表示されているURLを選ぶことにより、動画を取得することができます。

i モーションメール非対応端末へ送信した場合は、i モーションが連続静止画に変換され、URLのついたメールとして受信されます。受信者は表示されているURLを選ぶことにより、連続静止画を取得します。

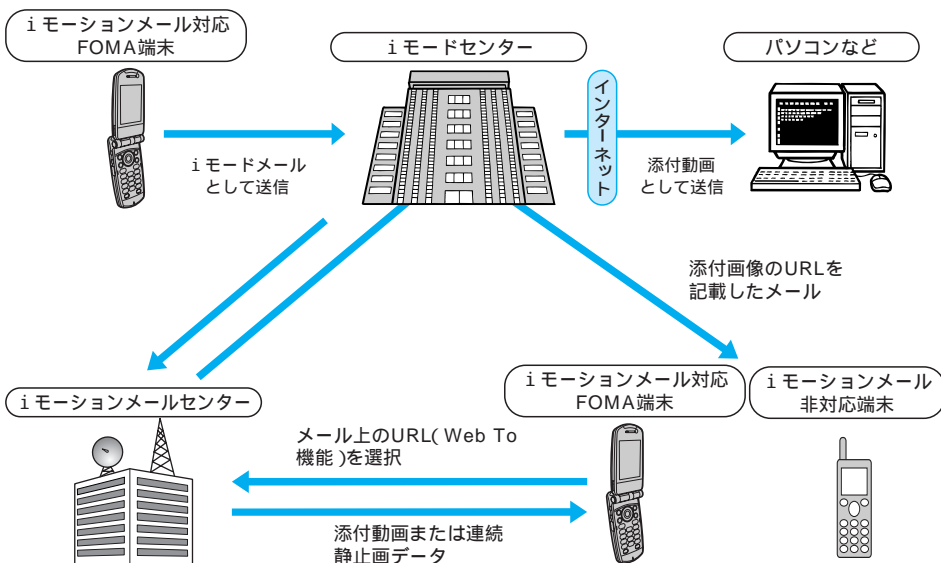

i モーションメールセンターでは最大10日間まで画像が保管され、保管期間経過後自動的に削除されます。

i モーションメール対応端末が、受信できるのは最大500Kバイトまでの動画となります。また、取得した動画はi モーションメール対応端末の画面に合わせて画像サイズを自動的に変換します。

### お知らせ

- i モーションメールをパソコンなどに送信すると添付ファイルとして届きます。
- i モーションメールでは、撮影した動画などを本文を除き最大500Kバイトまで添付して送信できます。最大サイズを超えた i モーションは添付できません。
- i モード端末へ i モーションメールを送信した場合、i モーションメールセンターに保存された i モーション閲覧用 URL 1件につき50回まで取得することができます。50回を超えた場合は、i モーションの取得ができなくなります。
- i モーションをパソコンなどで再生する場合は、「QuickTime6.3」と「3GPPコンポーネント」または「QuickTime6.4」以降が必要です。QuickTimeは、アップルコンピュータ(株)のホームページから無償でダウンロードできます。

## ショートメッセージ(SMS)について

i モードを契約しなくても、ショートメッセージ(SMS)の送受信ができます。FOMA端末との間で文字メッセージのやりとりができます。

ショートメッセージ(SMS)の送信、受信方法についてはP.306、308を参照してください。

ドコモ以外の海外通信事業者のお客様との間でも送受信が可能です。ご利用可能な国・海外通信事業者についてはドコモのホームページをご覧ください。

### お知らせ

FOMA端末が受信したショートメッセージ(SMS)は、FOMAカードに保存することもできます。(P.419参照)

ショートメッセージ(SMS)の宛先

ショートメッセージ(SMS)の宛先は「ご契約の携帯電話番号」です。

送受信できる文字数

ショートメッセージ(SMS)で送受信できる文字数は、次のとおりです。

SMS本文入力設定	日本語入力(70文字)	半角英数入力(160文字)
宛先	20(「+」を除く)	
本文	70	160

ショートメッセージ(SMS)を受信できないとき

ショートメッセージセンターに届いたショートメッセージ(SMS)は、すぐにお客様のFOMA端末に送信されます。ただし、お客様のFOMA端末の、電源が入っていない、圏外などで受信できないときは、センターに保管されます。

### お知らせ

FOMA端末からmovaサービスのiモード端末へショートメッセージ(SMS)を送信することはできません。ショートメッセージセンターでのショートメッセージ(SMS)の最大保管期間は72時間です。保管期間は「SMS有効期間設定」で設定することができます。

保管期間が経過したショートメッセージ(SMS)は自動的に削除されます。

ショートメッセージセンターに保管されているショートメッセージ(SMS)は、「SMS問い合わせ」(P.309参照)により受信できます。

FOMA端末でショートメッセージ(SMS)を受信すると、ショートメッセージセンターに保管されていたショートメッセージ(SMS)は削除されます。受信したショートメッセージ(SMS)はFOMA端末に保存されます。(P.308参照)

## i モードメールを作成して送信する

i モードメールを作成して送信します。  
デコメールを作成するにはP.244を参照してください。

### 1 新規メール作成

保存BOXに保存メールが20件あると、i モードメールを作成できません。  
保存メールを送信または削除してから操作をやり直してください。  
待受画面で(送信)を押しても「メールメニュー」が表示されません。



<メール作成画面>

### 2 宛先欄を選択▶宛先を入力▶

半角50文字まで入力できます。  
文字の入力方法についてはP.482参照。  
宛先を電話帳や履歴、メールメンバーから呼び出す場合はP.240参照。  
送信する相手がi モード端末の場合は、メールアドレスの@より前の部分だけを入力しても送信できます。  
複数の宛先に送信する場合はP.241参照。  
追加した宛先を削除する場合はP.241参照。

### 3 題名欄を選択▶題名を入力▶

全角15文字まで、半角30文字まで入力できます。  
文字の入力方法についてはP.482参照。

### 4 本文欄を選択▶本文を入力▶

全角5000文字まで、半角10000文字まで入力できます。  
文字の入力方法についてはP.482参照。  
冒頭文/署名を貼り付けるときはP.242参照。  
入力した本文をすべて削除する場合はP.242参照。  
ファイルを添付する場合はP.253参照。

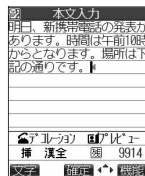

<メール本文入力画面>

### 5 (送信)を押す

送信中のアニメーション画面が表示され、メールが送信されます。

送信を途中で中止する場合は(キャンセル)を1秒以上押します。ただし、タイミングにより送信されることがあります。

### 6 OK

## お知らせ

電波状況により、相手に文字が正しく表示されない場合があります。

iモード端末どうしのメールのやりとり以外では半角カタカナ、絵文字を使用しないでください。正しく表示されない場合があります。

FOMA端末に保存した送信メールが最大保存件数を超えた場合は、送信メールのうち古いメールから順に上書きされます。ただし、保護されている送信メールは上書きされません。

送信を行わずに(切)または(切)を押すと、「内容を破棄して編集を終了します よろしいですか?」と表示されます。「YES」を選択し、(OK)を押すとそれまで入力した文字は消去されます。「NO」を選択し、(戻る)を押すと元の画面に戻ります。

宛先が電話番号で、先頭に「184」または「186」が入力されている場合、送信しようとする「発信番号設定を削除して送信します よろしいですか?」と表示されます。「YES」を選択し、(OK)を押すと、「184」または「186」を削除して送信します。「NO」を選択し、(戻る)を押すと元の画面に戻ります。

宛先に「(カンマ)」が入力されている場合は送信できません。

宛先をTo、Cc、Bccに分けて送信することができます。ただし、Toを設定せずにiモードメールを送信することはできません。

入力した宛先がシークレットコードを設定して電話帳に登録されている場合、送信するときに自動的にシークレットコードが追加されます。ただし、宛先が電話番号または「電話番号@docomo.ne.jp」以外のときは電話帳にシークレットコードを登録していても、シークレットコードは追加されず、通常のiモードメールとして送信されます。

シークレットコードを登録してドコモ以外のアドレスにメール送信を行った場合、宛先不明などのエラーメッセージを受信できないことがあります。

相手がiモードの契約をしている場合は、movaサービスのiモード端末に対してもFOMA端末からiモードメールを送信することができます。(P.232参照)

本文編集中に改行することができます。改行は全角1文字としてカウントされます。

スペースは全角または半角1文字分としてカウントされます。

## 宛先参照入力・アドレス参照入力・メンバー参照入力

iモードメールやショートメッセージ(SMS)の宛先を電話帳や送受信アドレス一覧などから呼び出して入力できます。

また、各機能で電話帳や着信履歴などから電話番号を呼び出すこともできます。

### 1 電話番号などを呼び出したい画面▶(機能)

#### ▶宛先参照入力・アドレス参照入力・メンバー参照入力

電話帳……………電話帳に登録されている電話番号やメールアドレスを呼び出します。

送信アドレス一覧…送信アドレス一覧から電話番号やメールアドレスを呼び出します。

受信アドレス一覧…受信アドレス一覧から電話番号やメールアドレスを呼び出します。

発信履歴……………発信履歴から電話番号を呼び出します。

着信履歴……………着信履歴から電話番号を呼び出します。

メールメンバー…メールメンバーに登録されているメールアドレスを呼び出します。

機能によって表示される項目は異なります。

### 2 電話帳の場合

目的の電話帳を呼び出す▶電話番号またはメールアドレスを表示▶(機能)

電話帳の検索方法についてはP.99参照。

送信アドレス一覧・受信アドレス一覧・発信履歴・着信履歴の場合



目的の電話番号またはメールアドレスを選択▶(機能)▶(機能)

メールメンバーの場合

目的のメールメンバーを選択▶(機能)





## お知らせ

すでに電話番号やメールアドレスなどが入力されていた場合は、上書きするかどうかの確認画面が表示されます。

「YES」を選択し、を押します。中止する場合は「NO」を選択し、を押します。

「指定発信制限」を設定中は、「指定発信制限」に指定されている電話番号のみを呼び出すことができます。









「履歴表示設定」の「リダイヤル/発信履歴」を「OFF」に設定している場合、「発信履歴」や「送信アドレス一覧」は表示できません。「履歴表示設定」の「着信履歴」を「OFF」に設定している場合、「着信履歴」や「受信アドレス一覧」は表示できません。







 () が表示されている場合は、 () を押して送信アドレス一覧とリダイヤルを切り替えたり、受信アドレス一覧と着信履歴を切り替えることができます。

## メール作成画面の機能メニュー

**1** メール作成画面  () **>** 以下の操作を行う





機能メニュー	内容
送信	メールを送信します。 P.239手順6へ進みます。
送信プレビュー	送信する前に宛先、題名、本文、添付ファイルを確認します。 確認が終われば  を押します。  (  ) を押すとメールを送信できます。  (  ) を押して「送信」を選択しても送信できます。  (  ) を押して「保存」を選択するとメールを保存できます。
保存	作成中や編集中のメールを保存BOXに保存します。 宛先、題名、本文のすべてが未入力で、添付ファイルもない場合は保存できません。
宛先参照入力	電話帳、送信アドレス一覧、受信アドレス一覧、メールメンバーから電話番号やメールアドレスを呼び出して入力します。(P.240参照)
宛先追加	宛先を追加します。宛先を追加すると、同じ内容のiモードメールを一度に複数の相手に送信できます。同時に送信できる宛先は5件までです。 電話帳……………宛先を電話帳から呼び出します。P.240手順2へ進みます。 送信アドレス一覧…宛先を送信アドレス一覧から呼び出します。P.240手順2へ進みます。 受信アドレス一覧…宛先を受信アドレス一覧から呼び出します。P.240手順2へ進みます。 直接入力……………メールアドレスや電話番号を入力し、  を押します。
宛先削除	宛先が複数あるときに、選択している宛先を削除します。 ▶YES 中止する場合は「NO」を選択し、  を押します。
宛先タイプ変更	To……………宛先を「To」に変更します。「To」に設定した電話番号やメールアドレスは通常の宛先です。 Cc……………宛先を「Cc」に変更します。「Cc」に設定した電話番号やメールアドレスは受信した相手に表示されます。 Bcc……………宛先を「Bcc」に変更します。「Bcc」に設定した電話番号やメールアドレスは受信した相手に表示されません。  <例> 「To」設定でAさん、「Cc」設定でBさん、「Bcc」設定でCさんに同報メールを送信した場合 [Aさんが受信したメールでは...] Bさんの電話番号やメールアドレスが表示されます。 (Aさん・Cさんの電話番号やメールアドレスは表示されません。) [Bさんが受信したメールでは...] Aさんの電話番号やメールアドレスが表示されます。 (Bさん・Cさんの電話番号やメールアドレスは表示されません。) [Cさんが受信したメールでは...] Aさん・Bさんの電話番号やメールアドレスが表示されます。 (Cさんの電話番号やメールアドレスは表示されません。)

機能メニュー	内容
テンプレート (テンプレート読み込み)	<p>テンプレートを読み込んでデコメールを作成します。</p> <p>▶テンプレート読み込み すでに本文が入力されている場合やファイルが添付されている場合は、本文または添付ファイルを削除するかどうかの確認画面が表示されます。「YES」または「NO」を選択し、を押します。</p> <p>▶テンプレートを選択▶ テンプレートの内容が本文に入力されます。 テンプレート選択中に()を押すとテンプレートの内容を確認できます。 デコメールの作成についてはP.244参照。 お買い上げ時に登録されているテンプレートについてはP.511参照。</p>
テンプレート (テンプレート保存)	<p>作成中のデコメールをテンプレートとして保存します。</p> <p>▶テンプレート保存▶YES 保存されているテンプレートがいっぱいの際はP.214参照。 中止する場合は「NO」を選択し、を押します。</p>
添付ファイル追加	添付ファイルを追加します。(P.253参照)
カメラ起動	<p>画像やiモーションを撮影して添付します。</p> <p>フォトモード……………画像を撮影します。 ムービーモード……………iモーションを撮影します。 撮影方法についてはP.162、168参照。</p>
添付ファイル削除	添付ファイルを削除します。(P.254参照)
添付ファイル全削除	添付ファイルをすべて削除します。(P.254参照)
冒頭文貼付	<p>冒頭文をiモードメールの本文の先頭に貼り付けます。</p> <p>あらかじめ冒頭文を登録しておく必要があります。(P.297参照)</p>
署名貼付	<p>署名をiモードメールの本文の最後に貼り付けます。</p> <p>あらかじめ署名を登録しておく必要があります。(P.297参照)</p>
本文消去	<p>本文に入力されている文章や挿入された画像をすべて削除します。宛先や題名、添付ファイルなどは削除されません。</p> <p>▶YES 中止する場合は「NO」を選択し、を押します。</p>
メール削除	<p>▶YES 編集中のiモードメールが削除されます。 中止する場合は「NO」を選択し、を押します。</p>

## お知らせ

### <宛先追加>

送信できなかった宛先があると、「送信できなかった宛先があります」と表示されます。「To」、「Cc」、「Bcc」合わせてすでに宛先が5件入力されているときや、宛先が1件も入力されていない場合は、宛先を追加することはできません。

同じ宛先を複数入力して送信しようとする、「同じ宛先があります 削除して送信しますか?」と表示されます。「YES」を選択してを押すと、重複しているアドレスを削除して送信します。中止する場合は「NO」を選択し、を押します。

### <宛先タイプ変更>

宛先に「To」設定がないiモードメールは送信できません。

「To」と「Cc」に入力したメールアドレスは、受信側に表示されます。ただし、受信側の端末や機器、メールソフトなどによっては、表示されない場合があります。

### <テンプレート(テンプレート保存)>

本文を装飾していないiモードメールは保存できません。

作成中のメールの題名がテンプレートのタイトル名となります。題名が入力されていない場合は「YYYY/MM/DD hh:mm」となります。(Y:西暦、M:月、D:日、h:時、m:分)

日付時刻が設定されていない場合は「templateXX」となります。(XX:01~45)



## お知らせ

### <カメラ起動>

フォトモードで設定できる画像サイズは「待受(240×320)」と「Sub-QCIF(128×96)」です。  
撮影した画像によりiモードメールに添付できない場合があります。

### <冒頭文貼付> <署名貼付>

「冒頭文/署名設定」で「自動貼付」にチェックが付いていれば、iモードメール作成時に自動的に冒頭文や署名が貼り付けられます。

冒頭文と本文または署名と本文の合計が全角5000文字、半角10000文字を超える場合は、貼り付けできません。

デコレーションが設定されている本文に署名を貼り付けた場合、署名も合わせてデコレーションされます。



デコレーションが設定されている本文に冒頭文を貼り付けた場合、本文の先頭の文字に合わせてデコレーションされます。

## メール本文入力画面の機能メニュー

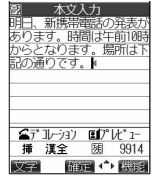
### 1 メール本文入力画面▶▶以下の操作を行う



<メール本文入力画面>

機能メニュー	内容
デコレーション	パレットを表示します。(P.246参照)
デコレーション全解除	すべてのデコレーションを解除します。 ▶YES 挿入した画像がある場合は、「インライン画像を削除しました」と表示されます。  を押すとメール本文入力画面に戻ります。 パレットからは「デコレーション全解除」を実行できません。
絵文字記号連続入力	絵文字、記号を入力します。(P.493参照)
大文字切替・小文字切替	大文字、小文字を切り替えます。(P.493参照)
全角切替・半角切替	全角、半角を切り替えます。(P.493参照)
コピー	文字をコピーします。(P.498参照)
切り取り	文字を切り取ります。(P.498参照)
貼り付け	切り取り・コピーした文字を貼り付けます。(P.499参照)
定型文入力	定型文を入力します。(P.494参照)
スペース入力	スペースを入力します。(P.494参照)
改行入力	改行を入力します。(P.494参照)
記号入力	記号を入力します。(P.494参照)
絵文字入力	絵文字を入力します。(P.494参照)
電話帳引用	電話帳を引用します。(P.494参照)
個人データ引用	個人データを引用します。(P.494参照)
JUMP	カーソルをJUMPさせます。(P.495参照)
プロパティ	デコメールで挿入した画像のファイル名とファイルサイズを表示します。 確認が終われば  を押します。

機能メニュー	内容
元に戻す	文字の入力や削除、貼り付け、デコレーションなどをひとつ前の状態に戻します。
プレビュー	送信する前に本文の内容を確認します。 メール本文入力画面で(戻る)を押してもプレビューを表示できます。 確認が終われば(確認)を押します。

### お知らせ

#### <デコレーション全解除>

デコレーションを設定したときに自動的に挿入された改行は削除されません。  
「デコレーション全解除」で解除したデコレーションは「元に戻す」で戻すことができます。

#### <元に戻す>

「元に戻す」でひとつ前の状態に戻したあと、「元に戻す」の取り消しはできません。  
メール本文入力画面を終了すると、再度メール本文入力画面を表示しても「元に戻す」でひとつ前の状態には戻せません。(「プレビュー」でプレビューを表示後の場合は戻すことができます。)

## デコメールを作成して送信する

i モードメール本文編集時に文字の大きさや背景の色などを変えたり、画像を挿入することによって自分のオリジナルメールを作成して送信できます。

デコレーションには、文字色、文字サイズ、点滅、テロップ、スウィング、文字位置、ライン挿入、画像挿入、動く文字スタンプ作成、背景色があります。

テロップ・スウィング・文字位置を1箇所に組み合わせることはできません。

ライン挿入は文字色とのみ組み合わせることができます。

画像挿入と動く文字スタンプ作成は文字位置とのみ組み合わせることができます。

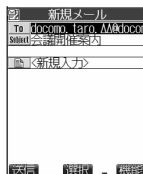

### 1 P.239の手順1～3の操作を行う

### 2 本文欄を選択▶◎

### 3 パレットを使って本文をデコレーションする

パレットの使い方についてはP.246参照。

デコレーションを選択してから本文を入力する場合

▶デコレーションを選択▶本文を入力

各デコレーションの詳しい操作についてはP.248～252参照。

本文を入力してからデコレーションを設定する場合

本文を入力▶▶

P.247へ進みます。

全角5000文字まで、半角10000文字まで入力できます。

(デコレーションにより、入力できる文字数は少なくなります。)

メール本文をデコレーションすると、「」が表示されます。

を押すと、本文のプレビューを表示できます。

もう一度 $\text{F12}$ を押すか、 (閉) または $\text{Esc}$ を押すとプレビューを終了して元の画面に戻ります。

### 4 を押す

メール作成画面が表示されます。

P.239手順5へ進みます。

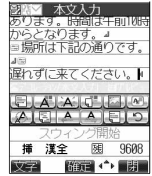

#### お知らせ

装飾した文字を削除しても、装飾データのみが残り、入力文字数が少なくなる場合があります。装飾の解除を行ってから文字を削除してください。なお、 $\text{Del}$ を1秒以上押して文字を削除した場合は、装飾データも含めて文字が削除されます。

受信したデコメールを引用返信、転送した場合、装飾と挿入した画像は引用された状態で本文が表示されます。メール送信できない画像が含まれたテンプレートを利用すると、画像が削除されます。

## パレットの使い方

パレットを使って、iモードメールの本文をデコレーションします。

1箇所に複数のデコレーションを設定することもできます。

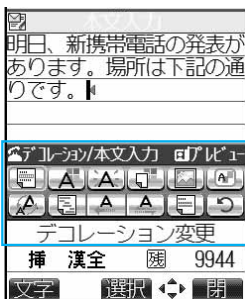

メール本文入力画面で(☺☻)を押すとパレットが表示されます。

機能メニューから「デコレーション」を選択して(☺)を押してもパレットを表示できます。

(☺) < (閉) を押し、パレットを閉じます。パレット操作中に(☺)を押しても、パレットを閉じます。

パレットのアイコンについてはP.247～252の操作手順を参照してください。

パレット

## 操作を切り替える

(☺☻)を押すごとに、パレットの操作と本文入力の操作を切り替えることができます。パレットを表示したままカーソルを移動させたり、本文を入力することができます。

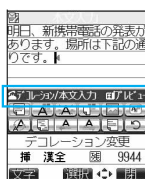

パレット操作

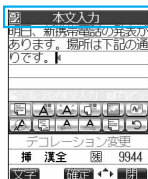

本文入力操作

文字を入力後は「本文入力操作」になります。

続けてパレットを操作する場合は、(☺☻)を押してから操作します。

## アイコンの状態

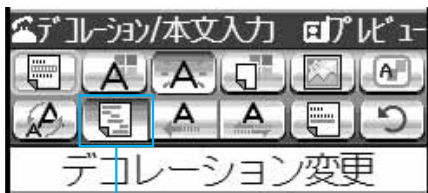

押された状態

デコレーションしている文字にカーソルがある場合、設定しているデコレーションのアイコンが押された状態で表示されます。

押された状態のアイコンを選択して(☺)を押すとデコレーションを変更または解除できます。

範囲選択中は(☺)を押して解除することもできます。

グレーで表示されているアイコンは選択できません。

## デコレーション(デコレーション変更)

入力済みの文字を選択して文字色、点滅、文字サイズ、文字位置、テロップ、スウィングを設定します。また、設定済みのデコレーションを変更、追加したり、点滅、テロップ、スウィングを解除できます。

P.245手順3で  を押してパレットを表示する。

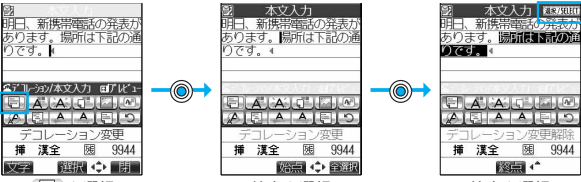

各デコレーションを設定、変更、追加、解除します。

始点を選択

終点を選択

範囲選択中は「**選択/SELECT**」が表示されます。

 ( **範囲選択** )を押して「**YES**」を押すと全文を選択できます。

## デコレーションを設定、変更、追加する



デコレーションを設定、変更、追加したい文字を範囲選択する

アイコンを選択し、デコレーションを設定、変更、追加する

複数のデコレーションを変更する場合やデコレーションを追加する場合は、つづけて他のアイコンを選択します。

点滅、テロップ、スウィングを設定した場合は、それぞれのアイコンを選択して終了位置を決定してください。

## 点滅、テロップ、スウィングを解除する

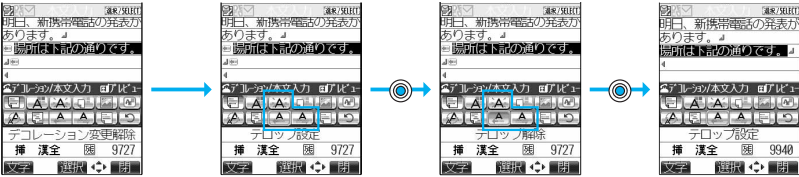

点滅、テロップ、スウィングを解除したい文字を範囲選択する

点滅、テロップ、スウィングのアイコンを選択

再度同じアイコンを選択

テロップが設定

### お知らせ

範囲選択中は「背景色」「画像挿入」「動く文字スタンプ作成」「ライン挿入」「元に戻す」を選択できません。

## デコレーション(文字色)

入力する文字の色、ラインの色を変更します。

P.245手順3でを押してパレットを表示する。

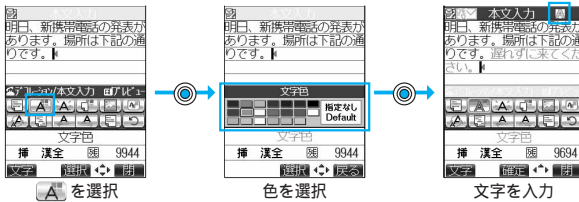

文字色を変更中は「A」が表示されます。  
他のデコレーションも設定する場合、つづけて他のデコレーションを設定します。  
範囲選択している場合は、文字を入力する必要はありません。  
ラインを挿入するにはP.252参照。

### お知らせ

別の色が設定されている文字にカーソルを移動させると、その文字色に設定が変わります。  
絵文字の色も指定した文字色で表示されます。通常の色に戻したいときは「指定なし」に設定してください。

## デコレーション(点滅)

入力する文字を点滅表示させます。

P.245手順3でを押してパレットを表示する。

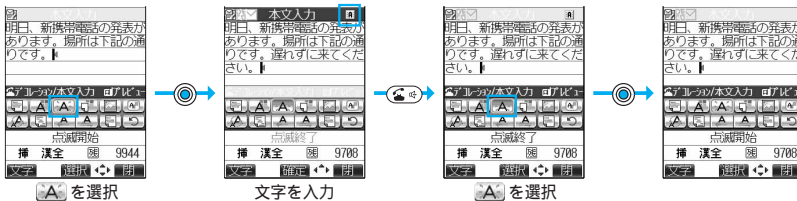

点滅を設定中は「点」が表示されます。  
文字が点滅表示されます。  
他のデコレーションも設定する場合、つづけて他のデコレーションを設定します。

### お知らせ

点滅は、一定の時間が経過すると通常の表示になります。  
設定済みの点滅を解除する場合は、P.247参照。

## デコレーション(背景色)

メール本文の背景色を変更します。

P.245手順3でを押してパレットを表示する。

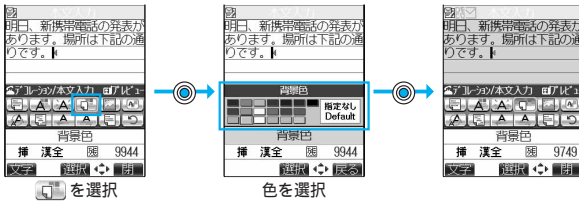

### お知らせ

デコメールの背景色によっては、画像やiモーション取得先URLの文字色と重なり、URLが見えない場合があります。

## デコレーション(画像挿入)

「マイピクチャ」に保存されている画像やその場でカメラを起動して撮影した画像をメール本文に挿入します。

P.245手順3でを押してパレットを表示する。

### 保存されている画像を挿入する

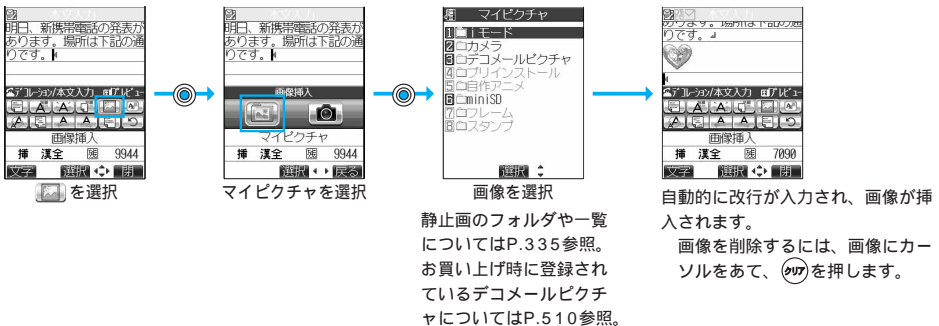

### カメラで撮影して挿入する

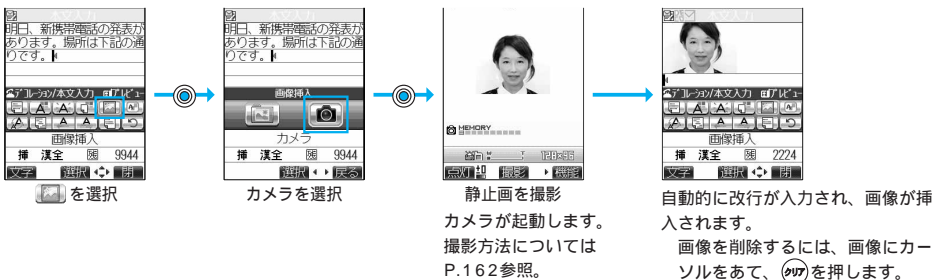

## お知らせ

メール本文と画像の合計が10000バイトまでとなるJPEGまたはGIF画像を10件まで挿入できます。挿入できる画像は10件までですが、操作によっては10件以下でもメモリ不足のため再編集する旨の確認画面が表示されます。「YES」を選択し、を押して、再度本文の編集を行ってください。

同一の画像を複数挿入した場合、挿入件数は1件として扱われます。

編集画面上で既に挿入されている画像をコピー/ペーストした場合も同一画像の挿入と見なされコピー元と合わせて1件として扱われます。

アニメーションを挿入した場合、一定の時間が経過すると停止します。

カメラの画像サイズはSub-QCIF(128×96)です。

メールへの添付やFOMA端末外への出力が禁止されている画像は挿入できません。

## デコレーション(動く文字スタンプ作成)

入力する文字をスタンプにして本文に挿入します。スタンプはアニメーションになり様々な動きをして相手に気持ちを伝えてくれます。

P.245手順3でを押してパレットを表示する。

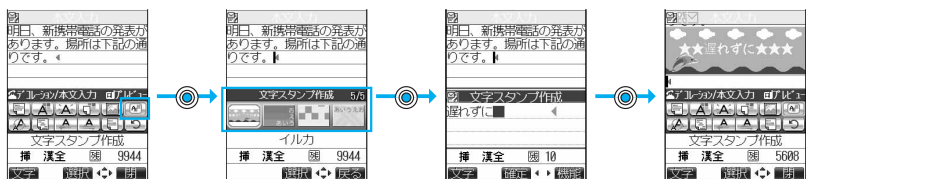

**動く文字スタンプを作成**

動く文字スタンプを選択  
お買い上げ時に登録されている動く文字スタンプについてはP.511参照。

文字を入力  
スタンプにしたい文字を入力します。

自動的に改行が入力され、動く文字スタンプが挿入されます。  
動く文字スタンプを削除するには、動く文字スタンプにカーソルをあて、を押します。

## お知らせ

動く文字スタンプはアニメーションGIF画像として挿入されます。

メール本文と動く文字スタンプの合計が10000バイトまでとなる動く文字スタンプを10件まで挿入できます。

アニメーションは、一定の時間が経過すると停止します。

## デコレーション(文字サイズ)

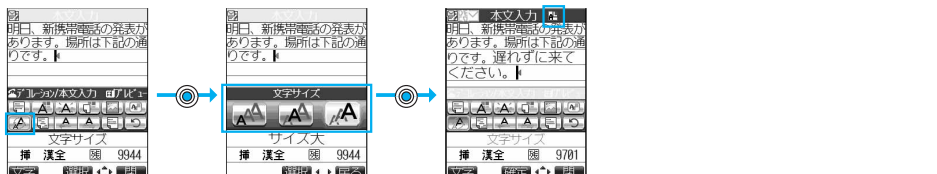

入力する文字のサイズを変更します。

P.245手順3でを押してパレットを表示する。



**文字サイズ**

サイズを選択  
サイズ小(16ドット)  
標準サイズ(20ドット)  
サイズ大(24ドット)  
から選択します。

文字を入力  
文字サイズを変更中は「」「」「」が表示されます。  
他のデコレーションも設定する場合、つづけて他のデコレーションを設定します。  
範囲選択している場合は、文字を入力する必要はありません。

## お知らせ

別の文字サイズが設定されている文字にカーソルを移動させると、移動先の文字サイズに設定が変わります。



## デコレーション(文字位置)

入力する文字、挿入する画像の位置を変更します。

P.245手順3でを押してパレットを表示する。

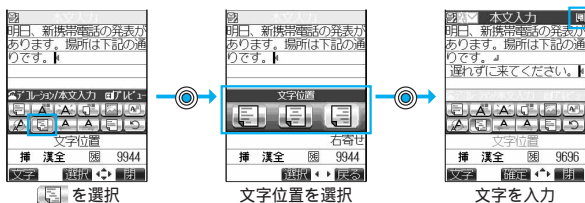

 を選択

文字位置を選択

文字を入力

左寄せ、センタリング、右寄せから選択します。

自動的に改行が入力され、文字位置が設定されます。

文字位置を設定中は「」が表示されます。

他のデコレーションも設定する場合、つづけて他のデコレーションを設定します。

範囲選択している場合は、文字を入力する必要はありません。

画像を挿入する場合はP.249参照。

## デコレーション(テロップ)

入力する文字をテロップ表示(右から左へ流れる表示)させます。

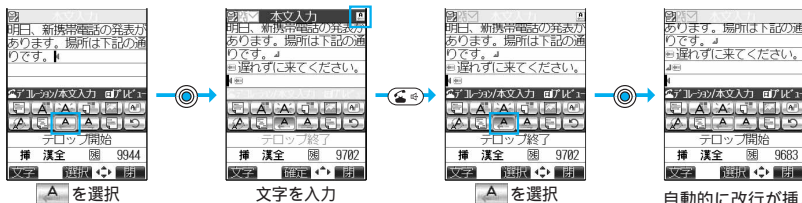

P.245手順3でを押してパレットを表示する。



 を選択

文字を入力

 を選択

自動的に改行が挿入され、カーソルの前後に「」「」が表示されます。

テロップを設定中は「」が表示されます。

他のデコレーションも設定する場合、つづけて他のデコレーションを設定します。

自動的に改行が挿入されます。

を押すとテロップ表示をレビューで確認できます。

### お知らせ

テロップの動作は、一定の時間が経過すると停止します。  
設定済みのテロップを解除する場合は、P.247参照。

## デコレーション(スウィング)

入力する文字をスウィング表示(左右を往復する表示)させます。

P.245手順3でを押してパレットを表示する。

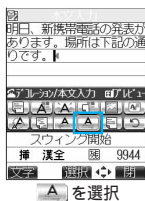

 を選択

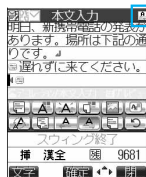

文字を入力

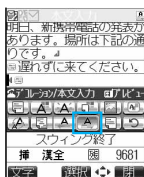

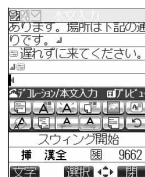

 を選択



自動的に改行が挿入されます。

を押すとスウィング表示を  
プレビューで確認できます。

自動的に改行が挿入され、カーソルの前後に  
「」「」が表示されます。

スウィングを設定中は「」が表示されます。  
他のデコレーションも設定する場合、つづけて他のデコレーションを設定します。

### お知らせ

スウィングの動作は、一定の時間が経過すると停止します。  
設定済みのスウィングを解除する場合は、P.247参照。

## デコレーション(ライン挿入)

メール本文にライン(水平線)を挿入します。

P.245手順3でを押してパレットを表示する。

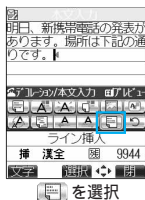

 を選択

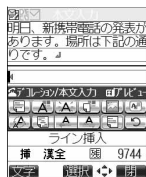

自動的に改行が挿入され、ラインが挿入されます。

ラインを削除するには、ラインにカーソルをあて、を押します。

## デコレーション(元に戻す)

設定したデコレーションなどをひとつ前の状態に戻します。

P.245手順3でを押してパレットを表示する。

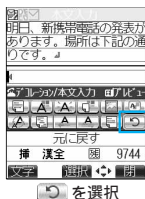

 を選択

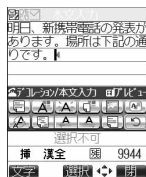

(例)ライン挿入を元に戻す場合

### お知らせ

範囲選択中に「元に戻す」を行うと範囲選択も解除されます。

## <添付ファイル>

### 画像やメロディ、動画 / i モーションを添付して送信する

i モードメールに画像やメロディを添付して送信します。また、動画 / i モーションを添付して、i モーションメールとして送信できます。

添付可能なファイルについて

ファイルの種類	メロディ	10000バイト以下の画像 (JPEG、GIF)	10000バイトを超える画像 (JPEG)	動画 / i モーション
添付可能な最大件数	合計10件 <sup>1</sup>		どちらか1件 <sup>2</sup>	

1 メロディと画像の合計と本文を合わせたデータ量が全角5000文字分(10000バイト)までで最大10件です。ファイルのデータ量によっては10件より少なくなる場合があります。

2 最大500Kバイトまでの画像もしくは動画 / i モーションのどちらか1件のみ添付できます。メロディ、10000バイト以下の画像とは別で1件として数えます。

メールへの添付やFOMA端末外への出力が禁止されているファイルは添付できません。

自端末で撮影した静止画、動画や赤外線を受信したファイルは、「ファイル制限」の設定に関わらず、添付できます。

10000バイトを超えるJPEG形式の画像もしくはi モーションを添付すると、本文に入力できる文字数が全角100文字分(半角200文字分)少なくなります。本文をデコレーションしている場合は、全角200文字分(半角400文字分)少なくなります。

10000バイトを超えるGIF画像は添付できません。



10000バイトを超えるJPEG形式の画像をi モード対応端末に送信した場合、i ショットセンターで「i モード対応端末に適したサイズ」に変換されます。



## イメージ添付

1 メール作成画面▶▶添付ファイル追加▶イメージ添付

2 フォルダを選択▶▶画像を選択▶

選択した画像サイズがQVGA(320×240)サイズや待受 / メインLCD壁紙(240×320)サイズより大きいときは、「大きいサイズの画像です 添付しますか?」の確認画面が表示されます。

「YES」を選択してを押すと、画像を添付します。中止する場合は「NO」を選択し、を押します。

添付した画像を選択してを押すと、画像を表示することができます。もう一度を押すと元の画面に戻ります。

静止画のフォルダや一覧についてはP.335参照。

P.239手順2へ進みます。

### お知らせ

500Kバイトを超える画像は添付できません。「i モードメール作成」(P.337参照)や「メール用サイズ変更」を行うと500Kバイト以下に変更して添付できます。

i モードメールからの画像表示とピクチャビューアからの画像表示は異なる場合があります。画像を正しく表示するには、画像を端末内に保存したあとピクチャビューアで表示する必要があります。

自端末で撮影した静止画ファイルや添付ファイルとしてi モード端末およびパソコンや他社携帯電話へ送信できます。

ただし、movaサービスのi モード端末へは添付ファイル形式ではなく、画像閲覧用URLおよび画像の保存期限が自動的に付与されて送信され、そのURLを選ぶことで画像を取得できます。movaサービスのi モード端末へ送れるメール本文は最大全角184文字(369バイト)です。(受信するmova端末の受信文字数が「全角250文字」の場合)複数ファイルを添付した場合、添付ファイルは削除され、メール本文のみ通知されます。

GIF画像はmovaサービスのi モード端末では受信できません。

## メロディ添付

1 メール作成画面▶▶添付ファイル追加▶メロディ添付

## 2 フォルダを選択▶▶メロディを選択▶

添付したメロディを選択してを押すと、メロディを再生することができます。  
何かボタンを押すと再生は停止します。  
メロディのフォルダや一覧についてはP.372参照。  
P.239手順2へ進みます。



### お知らせ

ファイルサイズが10000バイトを超えるメロディは添付できません。  
メロディが1件も登録されていない場合、メロディは添付できません。  
受信側がFOMA P901i以外の場合は、送信したメロディが正しく再生されないことや添付削除されることがあります。  
添付されたメロディはmovaサービスのiモード端末では受信できません。

## i モーション添付(i モーションメール)

### 1 メール作成画面▶ (機能)▶添付ファイル追加▶i モーション添付

## 2 フォルダを選択▶▶i モーションを選択▶

添付したi モーションを選択してを押すと、i モーションを再生できます。  
再生中にを押すと元の画面に戻ります。  
i モーションのフォルダや一覧についてはP.355参照。  
P.239手順2へ進みます。

### 動画再生ソフトのご紹介

パソコンで動画(MP4)を再生するには、「QuickTime6.3」と「3GPPコンポーネント」または「QuickTime6.4」以降が必要です。QuickTimeは、アップルコンピュータ(株)のホームページから無償でダウンロードできます。

### お知らせ

ファイルサイズが500Kバイトより大きいときは、メールサイズに切り出すかどうかの確認画面が表示されます。  
「YES」を選択してを押すと、i モーションの先頭から490Kバイトまでを切り出します。  
i モーションによっては、ファイルサイズが増減したり、メールに添付できない場合があります。  
miniSDメモリーカードに保存されている動画は添付できません。動画をインポートしてください。(P.344参照)  
送信する相手の端末によっては、動画が粗くなったり連続静止画に変換されて表示される場合があります。

## 添付ファイル削除

選択している添付ファイルを削除します。

### 1 メール作成画面▶ (機能)▶添付ファイル削除▶YES 中止する場合は「NO」を選択し、を押します。

## 添付ファイル全削除

### 1 メール作成画面▶ (機能)▶添付ファイル全削除▶YES 中止する場合は「NO」を選択し、を押します。

## < えチャット >

### えチャットを使う

音声電話中の相手に静止画を送ります。静止画は i モードメールの添付ファイルとして送信され、通話中に画像を見ることができます。

えチャットを利用するには、あらかじめ相手の電話番号とメールアドレスを同じ電話帳に登録しておく必要があります。

相手が FOMA P900i / P900iV / P901i 以外 のとき、通話中に画像を見られない場合があります。

### 静止画を撮影して送信する

その場で撮影した静止画を送信します。

**1** 音声電話中 ▶ **①**(機能) ▶ えチャット撮影 / 送信 ▶ フォトモード  
カメラが起動します。

**2** **◎**を押す  
静止画が撮影されます。  
カメラについては P.159 参照。  
**Ⓜ**を押すと通話画面に戻ります。



< 撮影画面 >

**3** **◎**▶ フォルダを選択 ▶ **◎**  
中止する場合は **Ⓜ**を押します。  
静止画のフォルダについては P.335 参照。



< ポストビュー画面 >

**4** メールアドレスを選択 ▶ **◎**  
静止画が送信されます。送信後、「OK」を選択し、**◎**を押して通話画面に戻ります。  
複数のメールアドレスが登録されているときは、送信する宛先のメールアドレスを選択し、**◎**を押します。  
中止する場合は「中止」を選択し、**◎**を押します。

#### お知らせ

カメラの画像サイズは、QCIF (176 × 144)、Sub-QCIF (128 × 96) です。

### 静止画を選択して送信する

保存されている静止画を送信します。

**1** 音声電話中 ▶ **①**(機能) ▶ えチャット撮影 / 送信 ▶ マイピクチャ

**2** フォルダを選択 ▶ **◎**▶ 静止画を選択 ▶ **◎**  
静止画のフォルダや一覧については P.335 参照。

**3** メールアドレスを選択 ▶ **◎**  
静止画が送信されます。送信後、「OK」を選択し、**◎**を押して通話画面に戻ります。  
複数のメールアドレスが登録されているときは、送信する宛先のメールアドレスを選択し、**◎**を押します。  
中止する場合は「中止」を選択し、**◎**を押します。

1 音声電話中▶ (  )▶以下の操作を行う

機能メニュー	内容
えチャット撮影 / 送信	えチャットを送信します。(P.255参照)
えチャット表示	えチャットメールを受信していた場合、静止画を表示します。 「えチャット表示設定」を「自動表示する」に設定していると、自動で静止画が表示されます。 複数のえチャットを受信したときは、  で静止画を切り替えることができます。
i モード問い合わせ	音声電話中に「i モード問い合わせ」を行います。(P.262参照)

「えチャット表示設定」および「受信表示設定」によるえチャット受信時の画面表示について  
通話中

えチャット表示設定		自動表示する	自動表示しない
受信表示設定			
	操作優先	えチャット表示	変更なし
	通知優先	えチャット表示	受信結果画面

えチャット表示中

えチャット表示設定		自動表示する	自動表示しない
受信表示設定			
	操作優先	変更なし	変更なし
	通知優先	変更なし	受信結果画面

で静止画を切り替えることができます。

## 撮影画面の機能メニュー

1 撮影画面 ▶ ⓘ (機能) ▶ 以下の操作を行う



機能メニュー	内容
インカメラ・アウトカメラ	インカメラとアウトカメラを切り替えます。(P.173参照)
カメラモード切替	この機能は選択できません。
画像サイズ設定	画像サイズを設定します。(P.173参照)
撮影間隔 / 枚数	この機能は選択できません。
画質調整	画質を調整します。(P.174参照)
自動保存設定	自動的に保存するかどうかを設定します。(P.174参照)
記録媒体設定	この機能は選択できません。
シャッター音選択	シャッター音を選択します。(P.175参照)
セルフタイマー設定	セルフタイマーを設定します。(P.177参照)
フレーム選択	フレームを選択します。(P.175参照)
ファイル制限	ファイル制限を設定します。(P.176参照)
表示サイズ設定	静止画の表示方法を設定します。(P.175参照)
保存容量確認	保存容量を確認します。(P.175参照)

メ  
ー  
ル

## ポストビュー画面の機能メニュー

1 ポストビュー画面 ▶ ⓘ (機能) ▶ 以下の操作を行う



機能メニュー	内容
保存 & メール送信	撮影した静止画を保存してから送信します。 ▶フォルダを選択▶Ⓞ P.255手順4へ進みます。 静止画のフォルダについてはP.335参照。
ピクチャ貼付	撮影した静止画を「ピクチャ貼付」設定してから送信します。(P.165参照)
ファイル制限	撮影した静止画を「ファイル制限」設定します。(P.176参照)
取り消し	えチャット送信を中止します。 ▶YES 中止する場合は「NO」を選択し、Ⓞを押します。

## お知らせ

次の場合に本機能は利用できません。

- ・通話中の相手の電話番号とメールアドレスが電話帳に登録されていないとき
- ・通話中の相手の電話番号とメールアドレスが「シークレットモード」「シークレット専用モード」で電話帳に登録されているとき
- ・音声電話を受けた側が、電話番号が通知されない状態(非通知設定、通知不可能など)のとき(ただし、電話をかけた側からは可能です。)
- ・指定発信制限中、通話中の相手の電話番号が指定発信制限に設定されていないとき
- ・PIMロック中のとき
- ・保存BOXがいっぱいのとき(送信できません。)
- ・受信BOXが未読または保護されているメールでいっぱい(受信できません。)
- ・10000バイトを超えるJPEG形式の画像が添付されたiモードメールの受信中
- ・キャッチホン中のとき

以下の画像はえチャット送信できません。

- ・えチャット作成可能サイズ以上のファイル
- ・JPEG、GIF以外のファイル
- ・QCIF(176×144)、Sub-QCIF(128×96)以外のファイル
- ・FOMA端末外への出力が禁止されているファイル
- ・「撮影後ファイル制限あり」のキャラ電を撮影したキャラ電ピクチャ

送受信したえチャットは、題名が電話番号で本文のない画像添付メールとして送信BOX / 受信BOXに保存されます。送信時に中止した場合は保存BOXに保存されます。

「添付ファイル設定」で「画像有効」のチェックを外していると、受信時に添付ファイルが削除されます。

## <メール自動受信>

### iモードメールを自動的に受信する

FOMA端末が通話圏内にあるときには、自動的にiモードメール・ショートメッセージ(SMS)・SMS送達通知が送られてきます。(iモードメールを選択して受信するにはP.261参照。)

movvaサービスのiモード端末から送られてくるiモードメールも、FOMA端末で受信できます。メールが届くと画面の上部に「 (ピンク)」が表示されます。

- 1 iモードメールを受信すると「 (ピンク)」のアイコンが点滅し、「メール受信中・・・」と表示される

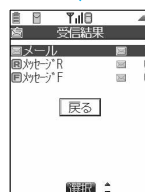

<受信結果画面>

受信が終わると、受信したiモードメールとメッセージ(R/F)の件数が表示されます。

「メール」を選択してを押すと、受信メール一覧画面が表示されます。





何も操作しないで約15秒経過すると元の画面に戻ります。(「メール/メッセージ鳴動」の設定により、秒数は異なります。) デスクトップに「メール」が表示されます。  
①を押して「メール」を選択し、②を押すと、受信メール一覧画面が表示されます。



FOMA端末を閉じているときはプライベートウィンドウに表示されます。

## お知らせ

受信メールの最大保存件数を超えた場合は、「ゴミ箱」フォルダのメール、古い受信メールの順に上書きされます。ただし、未読または保護されている受信メールは上書きされません。

FOMA端末に保存されている未読または保護されている受信メールの合計が最大保存件数になった場合は、新しいメールを受信することができず、「 (グレー)」が表示されます。iモードメールを受信できるようにするには、「 (グレー)」が消えるまで受信メールを削除するか、未読のメールを読むか、保護解除を行い、「iモード問い合わせ」を行ってください。

iモードメールを選択受信するように設定すると、送られてきたiモードメールはiモードセンターに保管されます。(画面上部に「」が表示されます。)センターに保管されているiモードメールのタイトルなどを確認してから選択して受信することができます。(P.261参照)

新しいiモードメールが届いたときは、iモードセンターに保管されているほかのiモードメールやメッセージ(R/F)も合わせて受信します。

iモードメールではメロディや静止画を添付ファイルとして受信できます。対応していない添付ファイルはiモードセンターで自動的に削除されます。添付ファイルが削除された場合は、本文に「添付ファイル削除」のメッセージが追加されます。

極端に容量の大きいiモードメールは、iモードセンターで受け付けずに、エラーメッセージとともに送信者へ返信されることがあります。

FOMA端末がiモードメールを受信すると、iモードセンターに保管されていたiモードメールは削除されます。

あらかじめ、受信する添付ファイルの種類を制限することができます。(P.296参照)

To、Cc、Bccを設定できる端末からメールが送信された場合、自分がTo、Cc、BccのどれにあてはまるかFOMA端末で確認することができます。

着信音の優先順位についてはP.111参照。

バイブレータの優先順位についてはP.113参照。

着信イルミネーションの優先順位についてはP.131参照。

待受画面以外を表示しているときにiモードメールを受信した場合で、「受信表示設定」を「操作優先」に設定しているときは、着信音は鳴りません。「通知優先」に設定しているときは、着信音が鳴り、受信結果画面が表示されます。

iモードの再生中にiモードメールを受信した場合、映像や音声途切れることがあります。

FOMA端末で、movaサービスのiモード端末からのiショットメールを受信したときは、添付ファイルとして受信されます。

## 新着 i モードメールを表示する

**1** 受信結果画面 ▶ メール ▶ 表示したい i モードメールを選択 ▶ 

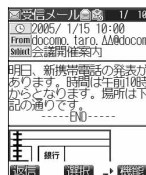

### i モードメール表示切替機能

i モードメールの詳細画面(本文)を表示しているとき、表示する文字の大きさを変更できます。

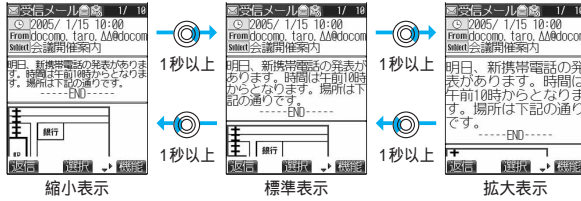

#### お知らせ

詳細画面以外に移ったときは、縮小表示や拡大表示になっていても自動的に標準表示になります。詳細画面に戻ったときには、再度、縮小表示や拡大表示になります。

上記の操作により表示を切り替えたときには、「文字サイズ設定」の設定も変更されます。

#### お知らせ

表示できない文字はスペースで表示されます。

i モードメールの本文が受信可能な文字数を越えた場合は、本文の最後に「/」または「//」が挿入され、越えた部分が自動的に削除されます。

i モードメールに添付された画像ファイルは正しく表示できない場合があります。また、画像サイズが横240ドットを超えている場合は、縦横比を保ったまま横240ドットまで縮小して表示されます。

パソコンなどから送信された装飾付きのメール(HTMLメール)を受信すると、装飾が正しく表示されない場合があります。

パソコンなどから送信されたメールでは、Web To、Phone To、AV Phone To、Mail To 機能が使用できない場合があります。

## <キラリメール>

### キラリメールを受信したときは

キラリメールとは、メール本文中のキラリメール対応絵文字に合わせて着信 / 充電ランプが光る機能です。メール受信時、メールの詳細画面表示時、メール作成中のプレビュー表示時に着信 / 充電ランプが光ります。

メール受信時

- ・ i モードメール、ショートメッセージ(SMS)にかかわらず、対応絵文字が含まれていれば光ります。
- ・ 複数のメールを同時に受信したときは、最後に受信したメールに対して光ります。
- ・ 通常の着信 / 充電ランプが点滅したあと光ります。
- ・ ドライブモード中、通話中に受信した場合は光りません。

メールの詳細画面表示時

- ・ メロディが添付または貼り付けられている場合は、メロディ再生後に光ります。
- ・ 詳細画面以外に移ったときは、点灯や点滅は中断されます。
- ・ メール連動型 i アプリでメールを表示した場合は光りません。

メール作成中のプレビュー表示時

- ・ 「キラリメール設定」の設定にかかわらず光ります。

着信 / 充電ランプの点灯や点滅を確認するには

受信メール詳細画面、送信メール詳細画面、メール作成画面、送信プレビュー表示の画面で **(X)** を押します。

受信メール詳細画面、送信メール詳細画面、送信プレビュー表示の画面で **(☺)** (機能) を押して「キラリメール確認」を選択しても確認できます。

「キラリメール設定」の設定にかかわらず確認できます。

メール作成画面で確認した場合は、いずれかのボタンを押すと点灯や点滅は停止します。



i モードメールを選択受信するかどうかを設定します。

## 1 メール設定 ▶ メール選択受信設定

- ON …… i モードメールを選択して受信します。
- OFF …… i モードメールを自動で受信します。

### お知らせ

「ON」に設定した場合は、自動的に i モードメールを受信できません。送られてきた i モードメールは i モードセンターに保管され、「」が表示されます。受信するには、「i モード問い合わせ」や「メール選択受信」を行ってください。メール選択受信設定を「ON」に設定された場合でも「i モード問い合わせ」を利用するとすべてのメールを受信しますので、受信したくない場合には、問い合わせたい項目から「メール」を外してご利用ください。(P.263参照) ショートメッセージ(SMS)を選択して受信することはできません。



### < i モード問い合わせ >

## i モードメールがあるかどうかを問い合わせる

i モードセンターに届いた i モードメールやメッセージ(R/F)は自動的にFOMA端末へ送信されますが、FOMA端末の電源が入っていないときや、圏外、メモリがいっぱいのときなどで受信できないときは i モードセンターに保管されます。

そのことを示すアイコン「 (ピンク)」が表示されたら、i モードセンターへ問い合わせを行い、それらを受信します。

## 1 i モード問い合わせ

i モードメールのアイコン「 (ピンク)」とメッセージ(R/F)のアイコン「 (黄色)・ (黄色)」が点滅して「問い合わせ中」と表示され、i モードメールやメッセージ(R/F)を受信します。



問い合わせ結果には、新しく受信した i モードメールとメッセージ(R/F)の件数を表示します。





待受画面で「」を1秒以上押しでも問い合わせできます。

受信を途中で中止する場合は、「」を1秒以上押しします。ただしタイミングにより、受信されることがあります。

### お知らせ

圏外のときは問い合わせできません。

i モードを開始していない(「」消灯中)状態から問い合わせを行ったときは、i モードを開始してから問い合わせをしますので、問い合わせ終了後は i モード待機中(「」点滅中)になります。

「 (グレー)」 (グレー)・ (グレー)」」などのアイコンが表示されたときは、FOMA端末はこれ以上 i モードメールやメッセージ(R/F)を受信できません。不要な i モードメールやショートメッセージ(SMS)やメッセージ(R/F)を削除するか、未読の i モードメールやショートメッセージ(SMS)やメッセージ(R/F)を読むか、保護を解除してください。(読んだり、保護を解除したりしたメールやメッセージ(R/F)は、古いものから順に自動的に上書きされます。)

i モードセンターに i モードメールが保管されている場合でも、そのことを示すアイコン「 (ピンク)」が表示されないことがあります。(FOMA端末の電源が入っていないときにセンターに届いた場合など)

問い合わせをする項目を「i モード問い合わせ設定」で選択することもできます。

本機能でショートメッセージ(SMS)は受信できません。ショートメッセージ(SMS)は「SMS問い合わせ」で受信してください。

「i モード問い合わせ」をするときに問い合わせる項目を i モードメール、メッセージR( リクエスト )、メッセージF( フリー )の中から設定します。

## 1 アプリケーション通信設定 ▶ i モード問い合わせ設定 ▶ 問い合わせたい項目にチェック ▶ ( )

 を押すごとに「」と「」が切り替わります。

### お知らせ

お買い上げ時は、「メール」、「メッセージR」、「メッセージF」となっています。メッセージR( リクエスト )やメッセージF( フリー )の配信を希望されない場合は、「」にしてご利用ください。

## <返信> <引用返信>

### 受信した i モードメールに返信する

i モードメールやショートメッセージ( SMS )の送信元に返信します。「引用返信」では、受信 i モードメールの本文を引用して返信できます。ショートメッセージ( SMS )は引用返信することはできません。

## 1 受信メール詳細画面 ▶ ( ) ▶ 返信・引用返信

 (  ) を押し、返信することもできます。

宛先が複数あるときは、送信元だけに返信( 引用返信 )するか、すべての宛先に返信( 引用返信 )するかを選択できます。

「送信元へ」または「すべて」を選択し、 を押します。

## 2 題名、本文を入力して送信する

P.239、306「ショートメッセージ( SMS )を作成して送信する」手順3へ進みます。  
送信すると「」が「」に変わります。

### お知らせ

ショートメッセージ( SMS )には冒頭文、署名、引用符を貼り付けることはできません。

返信できない送信元( メールアドレスが半角文字で50文字を超えているときなど )には「」が表示されます。

保存BOXに保存メールが20件ある場合は返信できません。

返信または引用返信する i モードメールの題名には「Re:」が追加されます。題名の文字数が「Re:」と合わせて全角文字で15文字を超えたときは、超えた部分が削除されます。( 受信した i モードメールの題名に「Re:」がついているときは「Re2:」となります。「Re2:」~「Re98:」がついているときは「Re3:」~「Re99:」となります。)

引用符( P.297参照 )は、引用返信する i モードメールの本文の先頭にひとつだけ付きまます。本文のすべての行には付きません。

i モードメールの本文に引用符が追加されて、引用符と本文を合わせて全角文字で5000文字を超えると、文字数が超えていることを伝える表示がされます。その後、本文入力画面が表示され、規定文字数まで文字を削除する必要があります。

ファイルが添付されている i モードメールを引用返信するときは、警告音が鳴り「添付ファイルが削除されます」と表示されます。 を押すとファイルが削除されメール返信画面が表示されます。

i モードメール本文に、貼り付けデータがある場合、返信をしても貼り付けデータは引用できません。

また、データリンクソフト使用時や赤外線通信時も貼り付けデータは引用できません。貼り付けデータについては、P.272参照。

メールへの添付やFOMA端末外への出力が禁止されている画像がデコメールの本文に挿入されている場合、画像が削除されて返信されます。

## 受信した i モードメールを転送する

i モードメールやショートメッセージ (SMS) を他の人に転送できます。

**1** 受信メール詳細画面▶ (📧) (📎) ▶ 転送

**2** 宛先を入力して送信する

P.239、306「ショートメッセージ (SMS) を作成して送信する」手順2へ進みます。  
送信すると「📧」が「📎」に変わります。

### お知らせ

ショートメッセージ (SMS) には冒頭文、署名、引用符を貼り付けることはできません。

保存BOXに保存メールが20件ある場合は、転送できません。

転送する i モードメールの題名には「Fw:」が追加されます。題名の文字数が「Fw:」と合わせて全角文字で15文字を超えたときは、超えた部分が削除されます。(受信した i モードメールの題名に「Fw:」がついているときは「Fw2:」となります。「Fw2:」~「Fw98:」がついているときは「Fw3:」~「Fw99:」となります。)

本文を追加、編集し直したり、題名を編集し直すこともできます。受信した i モードメールの本文、追加した文、冒頭文、署名、添付されているメロディや画像、本文に挿入した画像などを合わせて全角5000文字分まで、半角10000文字分まで転送することができます。

転送する i モードメールにFOMA端末外への出力が禁止されているメロディや画像などが添付(または本文に挿入)されているときは、メロディや画像などが削除される旨の警告画面が表示されます。

📎を押すとメロディや画像などが削除されメール転送画面が表示されます。

取得されていない画像がある i モードメールを転送すると、画像の情報は削除されます。

i モードメール本文に、貼り付けデータがある場合、転送をしても貼り付けデータは引用できません。

また、データリンクソフト使用時や赤外線通信時も貼り付けデータは引用できません。貼り付けデータについては、P.272参照。

<メロディ再生> <メロディ保存>

## 添付メロディを再生・保存する

### メロディ再生

添付または貼り付けられているメロディを再生できます。

- 1 送信メール詳細画面・受信メール詳細画面 ▶ 添付または貼り付けメロディを選択 ▶ 

#### お知らせ

通話中はメロディの再生ができません。

### データ保存

添付または貼り付けられたメロディを保存して、着信音に設定します。

送信元がFOMA P901i以外の場合、送られてきたメロディが正しく再生できない場合があります。

- 1 送信メール詳細画面・受信メール詳細画面 ▶ 添付または貼り付けメロディを選択 ▶  (  ) ▶ データ保存 ▶ YES

P.213手順2へ進みます。

複数のメロディが添付または貼り付けられているときは、登録するメロディを  で選択してから操作してください。

中止する場合は「NO」を選択し、 を押します。

保存されているメロディがいっぱいときはP.216参照。

#### お知らせ

複数のデータが貼り付けされている場合、その貼り付けデータ自体が表示されないことがあります。

## 添付画像を表示・保存する



### 画像表示

#### 1 送信メール詳細画面・受信メール詳細画面 ▶ 添付画像を選択 ▶

を押すごとに、画像表示とファイル名表示が切り替わります。



10000バイトを超えるJPEG形式の画像を受信したときは  
10000バイトを超えるJPEG形式の画像が添付されたiモードメールを受信すると、画像は自動的に取得され、「iモード」フォルダに保存されます。「 画像あり」が表示されているときは、画像が自動的に取得できず、iショットセンターに保管されています。保管されている画像を取得し、「iモード」フォルダに保存します。

1.  画像あり」を選択し、を押します。

10000バイトを超えるJPEG形式の画像の取得が開始されます。取得が完了すると画像が保存され、受信メールの画面に戻ります。

途中で中止する場合は、を1秒以上押します。ただし、タイミングにより取り込まれることがあります。

取得したデータが正しくない場合は「」が表示されます。

#### お知らせ

画像のサイズがディスプレイより大きいときは縮小して表示されます。ただし、大きすぎる画像は表示されない場合があります。

デコメールの本文に挿入されている画像は自動的に表示されます。デコメールに添付された画像は自動的に表示されません。

iモードメールからの画像表示とピクチャビューアからの画像表示は異なる場合があります。画像を正しく表示するには、「iモード」フォルダに保存した画像をピクチャビューアで表示する必要があります。

本書では、説明のため画像表示ではなくファイル名表示で記載している画面があります。

### データ保存

添付された画像を保存して、待受画面、ウェイクアップ画面などに設定できます。

10000バイトを超えるJPEG形式の画像はメール受信時にすでに保存されているため、この操作は不要です。

#### 1 送信メール詳細画面・受信メール詳細画面 ▶ 添付画像を選択 ▶ ( ) ▶ データ保存 ▶ YES

P.212手順2へ進みます。

中止する場合は「NO」を選択し、を押します。

保存されている画像がいっぱいときはP.216参照。

### 挿入画像保存

デコメールの本文に挿入された画像を保存して、待受画面、ウェイクアップ画面などに設定できます。

#### 1 送信メール詳細画面・受信メール詳細画面・テンプレート詳細画面 ▶ ( ) ▶ 挿入画像保存 ▶ 画像を選択 ▶ ▶ YES

P.212手順2へ進みます。

中止する場合は「NO」を選択し、を押します。

保存されている画像がいっぱいときはP.216参照。





## i モーションメールから i モーションを取り込む

### i モーション取得

受信した i モーションメール中の URL を選択することにより、i モーションメールセンターに保管されている i モーションを取得して保存します。

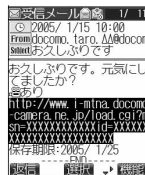
- 1   受信BOX ▶ フォルダを選択 ▶   
▶ i モーションメールを選択 ▶ 





- 2 URL を選択 ▶  ▶ YES

i モーションの取得が開始されます。

「自動再生設定」が「自動再生する」に設定されている場合、取り込んだあと自動的に i モーションが再生されます。

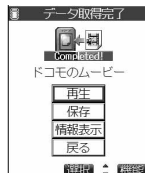
取得しながら再生できる i モーションの場合は、取り込み中に i モーションが再生されます。



- 3 保存 ▶ YES ▶ 保存したいフォルダを選択 ▶ 

中止する場合は「NO」を選択し、を押します。

保存されている i モーションがいっぱいときはP.216参照。

i モーションのフォルダについてはP.355参照。

#### お知らせ

複数のデータが貼り付けされている場合、その貼り付けデータ自体が表示されないことがあります。

i モーションのURLは引用返信や転送することができます。

i モーションの取り込み・再生・保存の詳細についてP.330～332参照。

## 受信 / 送信 / 保存BOXのメールを表示する

### 受信BOXのメールを表示する

受信したiモードメールは、ショートメッセージ(SMS)と合わせて最大1000件まで保存できます。受信したiモードメールやショートメッセージ(SMS)を確認できます。

#### 1 受信BOXフォルダを選択

待受画面で(受信BOXアイコン)を押しても「メールメニュー」が表示されます。お買い上げ時は「受信BOX」フォルダ、「Dimo i 絵文字メール」フォルダ、「チャット」フォルダ、「ゴミ箱」フォルダのみ選択できます。

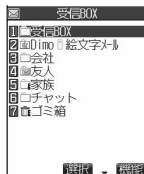

<受信フォルダ一覧画面>

#### 2 メールを選択

未読のメールを選択した場合は「受信BOX」が「受信済み」になります。



<受信メール一覧画面>

他のメールを確認することができます。

メールの本文が長い場合は画面をスクロールして確認できます。

また、上下矢印を押すと画面単位でスクロールします。

メロディが添付されている場合は、自動的に再生されます。(「開封時メロディ再生設定」で変更することができます。)

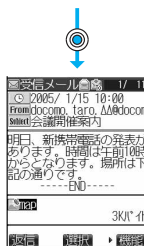

<受信メール詳細画面>

### 送信BOXのメールを表示する

送信したiモードメールやショートメッセージ(SMS)は合わせて最大400件まで保存できます。送信したiモードメールやショートメッセージ(SMS)を確認できます。

#### 1 送信BOXフォルダを選択

待受画面で(送信BOXアイコン)を押しても「メールメニュー」が表示されます。お買い上げ時は「送信BOX」フォルダ、「Dimo i 絵文字メール」フォルダ、「チャット」フォルダのみ選択できます。

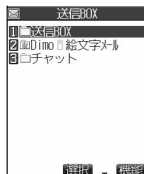

<送信フォルダ一覧画面>

## 2 メールを選択▶◎



<送信メール一覧画面>

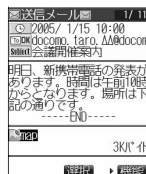

<送信メール詳細画面>

◎で他のメールを確認することができます。  
メールの本文が長い場合は◎で画面をスクロールして確認できます。  
また、▼や▲を押すと画面単位でスクロールします。

## 保存BOXのメールを表示する

送信せずに保存してある i モードメールやショートメッセージ(SMS)を編集して送信できます。  
i モードメールとショートメッセージ(SMS)を合わせて20件まで保存できます。

### 1 待受画面で 保存BOX

待受画面で(☑)(✉)を押しても「メールメニュー」が表示されます。

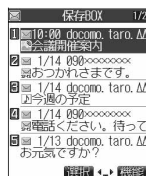

<保存メール一覧画面>

## 2 メールを選択▶◎

P.239、306「ショートメッセージ(SMS)を作成して送信する」手順2へ進みます。

### お知らせ

メールセキュリティが設定されたフォルダ内を表示するときは、端末暗証番号を入力し、◎を押します。ただし、メールメニュー内の受信BOXや送信BOXがメールセキュリティ設定(P.152参照)されている場合、受信フォルダ一覧画面や送信フォルダ一覧画面を表示するときに端末暗証番号の入力をするので、端末暗証番号を入力する必要はありません。

### お願い

FOMA端末の故障・修理やその他の取扱いによって、保存内容が消失してしまう場合があります。当社としては責任を負いかねますので、万が一に備え、FOMA端末に保存した内容は、別にメモを取ったり、miniSDメモリーカード(P.377参照)を利用して保管することをおすすめします。パソコンをお持ちの場合は、データリンクソフト(P.522参照)とFOMA USB接続ケーブル(別売)を利用して、パソコンに保管することもできます。

## 受信 / 送信 / 保存メール一覧画面・詳細画面の見かた

### 受信フォルダー一覧画面

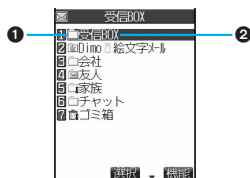

①フォルダの状態を表示します。

アイコン	説明
	未読のメールが無いフォルダ
	未読のメールがあるフォルダ
	未読のメールが無くメールセキュリティが設定されているフォルダ
	未読のメールがありメールセキュリティが設定されているフォルダ
	未読のメールが無いiアプリメール用フォルダ
	未読のメールがあるiアプリメール用フォルダ
	未読のメールが無くメールセキュリティが設定されているiアプリメール用フォルダ
	未読のメールがありメールセキュリティが設定されているiアプリメール用フォルダ
	ゴミ箱フォルダ
	メールセキュリティが設定されているゴミ箱フォルダ

②フォルダ名を表示します。

## 受信メール一覧画面と受信メール詳細画面

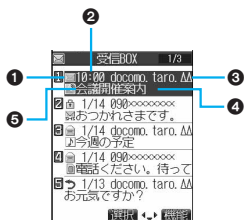

<受信メール一覧画面  
(2行表示の場合)>



<受信メール一覧画面  
(1行表示の場合)>

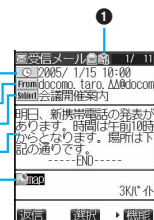

<受信メール詳細画面>

### ①メールの状態やタイプを表示します。

アイコン	説明
	未読のメール
	既読のメール
	転送したメール
	返信したメール
	未読で保護されているメール
	既読で保護されているメール

アイコン	説明
	転送して保護されているメール
	返信して保護されているメール
	Toタイプで受信したメール
	Ccタイプで受信したメール
	Bccタイプで受信したメール

### ②受信した時刻や日付を表示します。

メール一覧画面では、当日受信したメールは時刻が表示され、前日までに受信したメールは日付が表示されます。詳細画面では、受信した日時が表示されます。

### ③送信元・同報先の電話番号またはメールアドレスを表示します。

電話番号またはメールアドレスが電話帳に登録されているときは、電話帳に登録されている名前が表示されます。(P.276参照)

アイコン	説明
	送信元メールアドレス(詳細画面のみ)
	返信できない送信元メールアドレス(詳細画面のみ)
	同報メールアドレス(詳細画面のみ)
	返信できない同報メールアドレス(詳細画面のみ)

### ④題名を表示します。

ショートメッセージ(SMS)の場合は、本文の最初の部分が表示されます。(詳細画面では「SMS」と表示されます。)

アイコン	説明
	ショートメッセージ(SMS)を示します。
	ショートメッセージ(SMS)がFOMAカード内にあるときに表示されます。

⑤メロディ、画像、i アプリ、10000バイトを超えるJPEG形式の画像が添付または貼り付けられている場合やi モーションメール、i アプリメールの場合に表示します。

添付または貼り付けられているデータが正しくないときにも表示されます。

詳細画面では添付または貼り付けられているデータの容量も表示されます。

<受信メール一覧画面(2行表示の場合)と受信メール詳細画面>

アイコン	説明
	メロディが添付または貼り付けられています。
	複数のメロディが添付または貼り付けられていて、そのうちの一部のデータが正しくないときに表示されます。また、「添付ファイル削除」により削除されているときにも表示されます。(一覧画面のみ)
	添付または貼り付けられているすべてのメロディデータが正しくないときに表示されます。また、「添付ファイル削除」により削除されているときにも表示されます。(一覧画面のみ)
	画像が添付されています。
	複数の画像が添付されていて、そのうちの一部のデータが正しくないときに表示されます。また、「添付ファイル削除」により削除されているときにも表示されます。(一覧画面のみ)
	添付されているすべての画像データが正しくないときに表示されます。また、「添付ファイル削除」により削除されているときにも表示されます。(一覧画面のみ)
	i アプリの起動情報が貼り付けられています。(一覧画面のみ)
	10000バイトを超えるJPEG形式の画像が添付されています。
	添付されている10000バイトを超えるJPEG形式の画像のデータが正しくないときに表示されます。また、「添付ファイル削除」により削除されているときにも表示されます。(一覧画面のみ)
	取得前の10000バイトを超えるJPEG形式の画像が添付されています。(一覧画面のみ)
	添付されている取得前の10000バイトを超えるJPEG形式の画像のデータが正しくないときに表示されます。
	取得前の10000バイトを超えるJPEG形式の画像が添付されています。(詳細画面のみ)
	i モーションのURLが記載されています。(詳細画面のみ)
	複数のデータが貼り付けられています。
	FOMAカード動作制限機能が設定されているデータが添付されています。
	i アプリメールを示します。(一覧画面のみ)
	メロディが「添付ファイル削除」により削除されているときに表示されます。(詳細画面のみ)
	画像が「添付ファイル削除」により削除されているときに表示されます。(詳細画面のみ)
	10000バイトを超えるJPEG形式の画像が「添付ファイル削除」により削除されているときに表示されます。(詳細画面のみ)

<受信メール一覧画面(1行表示の場合)>

アイコン	説明
	メロディ・画像が1個または複数添付されています。
	複数のメロディ・画像が添付されていて、そのうちの一部のデータが正しくないときに表示されます。
	複数のメロディ・画像が添付されていて、すべてのデータが正しくないときに表示されます。
	10000バイトを超えるJPEG形式の画像を含む、1個または複数のファイルが添付されています。
	10000バイトを超えるJPEG形式の画像を含む複数のファイルが添付されていて、そのうちの一部のデータが正しくないときに表示されます。
	10000バイトを超えるJPEG形式の画像を含む複数のファイルが添付されていて、すべてのデータが正しくないときに表示されます。
	FOMAカード動作制限機能が設定されているデータが添付されています。
	i アプリメールを示します。

⑥本文を表示します。

## 送信フォルダー一覧画面

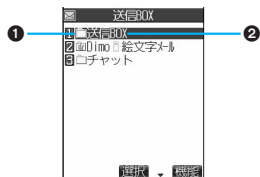

①フォルダの状態を表示します。

アイコン	説明
	通常のフォルダ
	メールセキュリティが設定されているフォルダ
	通常の i アプリメール用フォルダ
	メールセキュリティが設定されている i アプリメール用フォルダ

②フォルダ名を表示します。

## 送信メール一覧画面と送信メール詳細画面

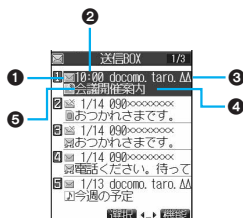

<送信メール一覧画面  
(2行表示の場合)>

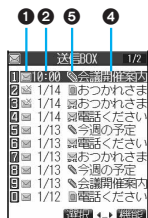

<送信メール一覧画面  
(1行表示の場合)>

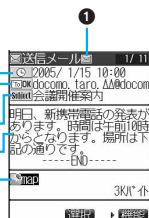

<送信メール詳細画面>

①メールの状態を表示します。

アイコン	説明
	送信に成功したメール
	送信に失敗したメール
	すべての宛先に送信できた同報メール
	一部の宛先に送信できた同報メール
	すべての宛先に送信できなかった同報メール
	保護されている送信に成功したメール

アイコン	説明
	保護されている送信に失敗したメール
	保護されているすべての宛先に送信できた同報メール
	保護されている一部の宛先に送信できた同報メール
	保護されているすべての宛先に送信できなかった同報メール

②送信した時刻や日付を表示します。

メール一覧画面では、当日送信したメールは時刻が表示され、前日までに送信したメールは日付が表示されます。詳細画面では、送信した日時が表示されます。

③送信先の電話番号またはメールアドレスを表示します。

電話番号またはメールアドレスが電話帳に登録されているときは、電話帳に登録されている名前が表示されます。(P.276参照)

アイコン	説明
	Toタイプで送信に成功したメールアドレス(詳細画面のみ)
	Ccタイプで送信に成功したメールアドレス(詳細画面のみ)
	Bccタイプで送信に成功したメールアドレス(詳細画面のみ)
	Toタイプで送信に失敗したメールアドレス(詳細画面のみ)
	Ccタイプで送信に失敗したメールアドレス(詳細画面のみ)
	Bccタイプで送信に失敗したメールアドレス(詳細画面のみ)

④題名を表示します。

ショートメッセージ(SMS)の場合は、本文の最初の部分が表示されます。(詳細画面では「SMS」と表示されます。)

アイコン	説明
	ショートメッセージ(SMS)を示します。
	ショートメッセージ(SMS)がFOMAカード内にあるときに表示されます。
	SMS送達通知受信済みのメールを示します。(一覧画面(2行表示)と詳細画面のみ)

- ⑤メロディ、画像、10000バイトを超えるJPEG形式の画像、i モーションが添付されている場合に表示します。詳細画面では添付されているデータの容量も表示されます。

<送信メール一覧画面(2行表示の場合)>送信メール詳細画面>

アイコン	説明
	メロディが添付されています。
	複数のメロディが添付されていて、そのうち一部のメロディが「添付ファイル削除」により削除されているときに表示されます。(一覧画面のみ)
	添付されているすべてのメロディが「添付ファイル削除」により削除されているときに表示されます。(一覧画面のみ)
	画像が添付されています。
	複数の画像が添付されていて、そのうち一部の画像が「添付ファイル削除」により削除されているときに表示されます。(一覧画面のみ)
	添付されているすべての画像が「添付ファイル削除」により削除されているときに表示されます。(一覧画面のみ)
	10000バイトを超えるJPEG形式の画像が添付されています。
	添付されている10000バイトを超えるJPEG形式の画像が「添付ファイル削除」により削除されているときに表示されます。(一覧画面のみ)
	i モーションが添付されています。
	添付されている i モーションが「添付ファイル削除」により削除されているときに表示されます。(一覧画面のみ)
	FOMAカード動作制限機能が設定されているデータが添付されています。
	i アプリ用メールを示します。(一覧画面のみ)
	メロディが「添付ファイル削除」により削除されているときに表示されます。(詳細画面のみ)
	画像が「添付ファイル削除」により削除されているときに表示されます。(詳細画面のみ)
	10000バイトを超えるJPEG形式の画像が「添付ファイル削除」により削除されているときに表示されます。(詳細画面のみ)
	i モーションが「添付ファイル削除」により削除されているときに表示されます。(詳細画面のみ)

<送信メール一覧画面(1行表示の場合)>

アイコン	説明
	メロディ・画像が1個または複数添付されています。
	複数のメロディ・画像が添付されていて、そのうち一部のデータが「添付ファイル削除」により削除されているときに表示されます。
	複数のメロディ・画像が添付されていて、すべてのデータが「添付ファイル削除」により削除されているときに表示されます。
	10000バイトを超えるJPEG形式の画像や i モーションを含む、1個または複数のファイルが添付されています。
	i モーション・10000バイトを超えるJPEG形式の画像を含む複数のファイルが添付されていて、そのうち一部のデータが「添付ファイル削除」により削除されているときに表示されます。
	i モーション・10000バイトを超えるJPEG形式の画像を含む複数のファイルが添付されていて、すべてのデータが「添付ファイル削除」により削除されているときに表示されます。
	FOMAカード動作制限機能が設定されているデータが添付されています。
	i アプリ用メールを示します。

- ⑥本文を表示します。



## 保存メール一覧画面

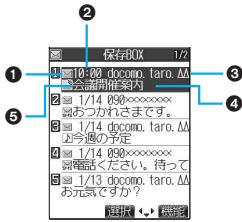

< 2行表示の場合 >

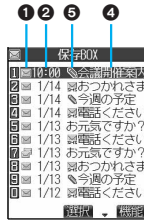

< 1行表示の場合 >

- ①メールの状態を表示します。

アイコン	説明
	保存しているメール
	保存している同報メール

- ②保存した時刻や日付を表示します。

メール一覧画面では、当日保存したメールは時刻が表示され、前日までに保存したメールは日付が表示されます。

- ③送信先の電話番号またはメールアドレスを表示します。

電話番号またはメールアドレスが電話帳に登録されているときは、電話帳に登録されている名前が表示されます。(P.276参照)

- ④題名を表示します。

ショートメッセージ(SMS)の場合は、本文の最初の部分が表示されます。

アイコン	説明
	ショートメッセージ(SMS)を示します。

- ⑤メロディ、画像、10000バイトを超えるJPEG形式の画像、i モーションが添付されている場合に表示します。

< 2行表示の場合 >

アイコン	説明
	メロディが添付されています。
	画像が添付されています。
	10000バイトを超えるJPEG形式の画像が添付されています。
	i モーションが添付されています。
	FOMAカード動作制限機能が設定されているデータが添付されています。

< 1行表示の場合 >

アイコン	説明
	メロディ・画像が1個または複数添付されています。
	10000バイトを超えるJPEG形式の画像やi モーションを含む、1個または複数のファイルが添付されています。
	FOMAカード動作制限機能が設定されているデータが添付されています。

### お知らせ

FOMA端末の日付・時刻が設定されていない場合は、送信メールや保存メールの時刻や日付が「--:--」、「--/--」で表示されます。

題名がないi モードメールは、「無題」と表示されます。

画像が添付されたi モードメールは、受信メール詳細画面や送信メール詳細画面で画像を選択し、を押すごとに画像表示とファイル名表示に切り替わります。本書では、説明のため画像表示ではなくファイル名表示で記載している画面があります。

受信メール(送信元)の名前表示

電話帳に登録している内容によって、受信メール(送信元)のメールアドレスが名前で表示されます。

電話帳登録内容	電話帳登録箇所	
	電話番号欄	メールアドレス欄
電話番号(0から始まる11桁以上の数字) 例: 090XXXXXXXX		
英数記号文字(@docomo.ne.jpを除いた文字) 例: abc1234-789xyz	-	×
電話番号@docomo.ne.jp 例: 090XXXXXXXX@docomo.ne.jp	-	×
英数記号文字@docomo.ne.jp 例: abc1234@docomo.ne.jp	-	
電話番号@ . . . . .ne.jp (@以降がdocomo.ne.jp以外の場合) 例: 090XXXXXXXX@ . . . . .ne.jp	-	
上記以外の一般メールアドレス	-	

.....名前で表示されます。

× .....名前で表示されません。

- .....登録できません。

電話番号のみ登録すると名前表示されます。

送信メール(送信先)の名前表示

電話帳に登録している内容と、送信メール(送信先)のメールアドレスが一致した場合、名前で表示されます。

#### お知らせ

送信元や送信先の電話番号またはメールアドレスが、シークレット登録された電話帳と一致した場合は、名前で表示されません。シークレットモードもしくはシークレット専用モードに設定すると名前で表示されます。

送信元や送信先の電話番号またはメールアドレスが、シークレット登録されていない電話帳と一致しても、シークレット専用モードに設定していると、名前で表示されません。シークレットモードに設定するかシークレット専用モードを解除すると名前で表示されます。

## メールを管理する





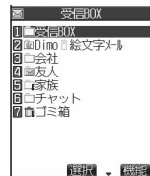









### 受信フォルダー一覧画面の機能メニュー

**1** 受信フォルダー一覧画面 ▶  (機能メニュー) ▶ 以下の操作を行う



<受信フォルダー一覧画面>

機能メニュー	内容
フォルダ追加	新規フォルダを追加します。追加したフォルダに「自動振分け設定」を設定して、特定のメールアドレスや電話番号のメールを振り分けることもできます。「受信BOX」フォルダ・「送信BOX」フォルダ・「チャット」フォルダ・「ゴミ箱」フォルダ・iアプリメール用フォルダ以外に22件までフォルダを追加できます。 ▶フォルダ名を入力▶ 全角10文字まで、半角20文字まで入力できます。 文字の入力方法についてはP.482参照。
自動振分け設定	自動振分けを設定します。(P.289参照)

機能メニュー	内容
フォルダ名編集	<p>▶フォルダ名を編集▶</p> <p>全角10文字まで、半角20文字まで入力できます。 文字の入力方法についてはP.482参照。</p>
メールセキュリティ	<p>端末暗証番号を入力しないとフォルダ内を表示できないように設定します。</p> <p>▶端末暗証番号を入力▶▶YES</p> <p>フォルダが「」に変わります。</p> <p>中止する場合は「NO」を選択し、を押します。</p> <p>端末暗証番号についてはP.142参照。 解除する場合も同様の操作を行います。</p>
フォルダ削除	<p>フォルダを削除します。フォルダ内のメールもすべて削除されます。</p> <p>▶端末暗証番号を入力▶▶YES</p> <p>中止する場合は「NO」を選択し、を押します。</p> <p>端末暗証番号についてはP.142参照。</p> <p>フォルダに「自動振分け設定」が設定されているときは、削除するかどうかの確認画面が表示されます。「YES」を選択し、を押します。中止する場合は「NO」を選択し、を押します。</p>
フォルダ並び替え	<p>選択しているフォルダの順番を変更できます。追加したフォルダのみ並べ替えできます。</p> <p>▶でフォルダの順番を変更▶</p>
保存件数確認	<p>受信メール</p> <p>全件……………全受信フォルダ内の総メール件数 未読……………全受信フォルダ内の未読メール件数 保護……………全受信フォルダ内の保護メール件数</p> <p>送信メール</p> <p>全件……………全送信フォルダ内の総メール件数 保護……………全送信フォルダ内の保護メール件数</p> <p>FOMAカード(UIM)</p> <p>受信……………FOMAカード内の受信ショートメッセージ(SMS)件数 送信……………FOMAカード内の送信ショートメッセージ(SMS)件数 FOMAカード内のショートメッセージ(SMS)件数、各フォルダのメール件数を含みます。</p> <p>確認が終わればを押します。</p>
フォルダ内表示	<p>フォルダ内のメールを表示します。i アプリ用メールフォルダを「フォルダ内表示」とすると、メール運動型 i アプリを起動することなくフォルダ内のメールを表示できます。</p>
赤外線全件送信	<p>赤外線で全件送信します。(P.390参照)</p>
既読メール全削除	<p>全受信フォルダ内の既読メールをすべて削除します。FOMAカード内の既読ショートメッセージ(SMS)もすべて削除されます。</p> <p>▶YES</p> <p>中止する場合は「NO」を選択し、を押します。</p>
受信メール全削除	<p>全受信フォルダ内のメールをすべて削除します。FOMAカード内の受信ショートメッセージ(SMS)もすべて削除されます。</p> <p>▶端末暗証番号を入力▶▶YES</p> <p>中止する場合は「NO」を選択し、を押します。</p> <p>端末暗証番号についてはP.142参照。</p>

## お知らせ

### <フォルダ追加>

メール連動型 i アプリをダウンロードすると、i アプリメール用フォルダが自動的に作成されます。

### <フォルダ名編集>

「受信BOX」フォルダ・「送信BOX」フォルダ・「チャット」フォルダ・「ゴミ箱」フォルダ・i アプリメール用フォルダのフォルダ名は編集できません。

### <メールセキュリティ>

メールセキュリティが設定されたフォルダは、削除またはフォルダ名編集できません。

### <フォルダ削除>

フォルダ内のメールが保護されているときやメールセキュリティが設定されているときは、フォルダを削除できません。保護またはメールセキュリティを解除してから削除してください。

対応するメール連動型 i アプリがある場合、i アプリメール用フォルダを削除することはできません。

ソフトがない場合は i アプリメール用フォルダを削除できますが、送信フォルダ一覧画面、受信フォルダ一覧画面に作成されたフォルダがともに削除されます。

「自動振分け設定」が設定されていたフォルダを削除すると、そのフォルダに設定されていた自動振分け設定は解除されます。

### <フォルダ並び替え>

「受信BOX」フォルダ・「送信BOX」フォルダ・「チャット」フォルダ・「ゴミ箱」フォルダは並べ替えてできません。また、それらのフォルダを選択しているときは「フォルダ並び替え」は実行できません。

並べ替えできるフォルダが1つしかない場合は並べ替えてできません。

### <既読メール全削除>

保護されている既読の i モードメールとショートメッセージ(SMS)は削除されません。

### <受信メール全削除>









未読のメールも削除されます。保護されている i モードメールやショートメッセージ(SMS)は削除されません。





## 受信メール一覧画面の機能メニュー

### 1 受信メール一覧画面 ▶ (機能メニュー) ▶ 以下の操作を行う



<受信メール一覧画面>

機能メニュー	内容
フォルダ移動	<p>メールを別のフォルダに移動します。</p> <p>▶移動先のフォルダを選択▶▶移動したいメールにチェック▶▶YES</p> <p>を押すごとに「」と「」が切り替わります。を押して「全選択 / 全選択解除」を選択すると、一括でチェックを付けたり外したりできます。中止する場合は「NO」を選択し、を押します。</p>
メール検索 (送信元検索 <sup>1)</sup> ) (宛先検索 <sup>2)</sup> )	<p>送信元や宛先のメールアドレスや電話番号からメールを検索します。</p> <p>▶送信元検索<sup>1</sup>・宛先検索<sup>2</sup></p> <p>電話帳……………電話帳から呼び出します。P.240手順2へ進みます。</p> <p>受信アドレス一覧……受信アドレス一覧から呼び出します。P.240手順2へ進みます。</p> <p>送信アドレス一覧……送信アドレス一覧から呼び出します。P.240手順2へ進みます。</p> <p>直接入力……………メールアドレスや電話番号を入力し、を押します。</p> <p>半角50文字まで入力できます。</p> <p>文字の入力方法についてはP.482参照。</p> <p>1 受信メール一覧画面で表示されます。</p> <p>2 送信メール一覧画面で表示されます。</p>
メール検索 (題名検索)	<p>題名からメールを検索します。</p> <p>▶題名検索▶題名を入力▶</p> <p>全角15文字まで、半角30文字まで入力できます。</p> <p>文字の入力方法についてはP.482参照。</p>
全表示	<p>メール検索・ソート機能・フィルタ機能を行ったあと、すべてのメールを「新しい順」で表示します。</p>

機能メニュー	内容
ソート	表示される順番を変更します。 新しい順……………日付・時刻の新しい順に並べ替えます。 古い順……………日付・時刻の古い順に並べ替えます。 アドレス順(昇順)……宛先または送信元のアドレスの、数字 英字の順(昇順)に並べ替えます。 アドレス順(降順)……宛先または送信元のアドレスの、英字 数字の順(降順)に並べ替えます。 題名順(昇順)……………題名の、無題 数字 英字 カナ かな 漢字 絵文字の順(昇順)に並べ替えます。 題名順(降順)……………題名の、絵文字 漢字 かな カナ 英字 数字 無題の順(降順)に並べ替えます。
フィルタ	表示されるメールの種類を変更します。3回まで重ねてメールの種類を設定することができます。 未読のみ <sup>1</sup> <sup>2</sup> ……………未読のメールだけを表示します。 既読のみ <sup>1</sup> <sup>2</sup> ……………既読のメールだけを表示します。 保護のみ <sup>2</sup> ……………保護されたメールだけを表示します。 メロディのみ……………メロディが添付されたメールだけを表示します。 画像のみ……………画像が貼付または添付されたメールだけを表示します。 i モーションのみ……………i モーションが添付されたメール(  )のついたものだけを表示します。 i アプリのみ <sup>1</sup> ……………i アプリの起動情報が貼り付けられたメールだけを表示します。 SMSのみ……………SMSやSMS送達通知だけを表示します。 送信失敗のみ <sup>3</sup> ……………送信に失敗したメールだけを表示します。 1 送信メール一覧画面を選択した場合は表示されません。 2 受信メール一覧画面で「ゴミ箱」フォルダを選択した場合は選択できません。 3 受信メール一覧画面を選択した場合は表示されません。
一覧表示切替	送信元や宛先を電話帳に登録されている名前で表示するか、メールアドレスや電話番号で表示するかを切り替えます。 < 2行表示の場合 > 名前表示……………電話帳に登録している名前で表示します。 アドレス表示……メールアドレスや電話番号で表示します。 < 1行表示の場合 > 題名表示……………題名で表示します。 名前表示……………電話帳に登録している名前で表示します。 アドレス表示……メールアドレスや電話番号で表示します。
全件既読	フォルダ内の未読メールを既読メールに変更します。 ▶YES 中止する場合は「NO」を選択し、  を押します。
保護 / 保護解除	メールを上書き・削除されないように保護します。受信メールは最大500件、送信メールは最大200件(いずれもショートメッセージ(SMS)とiモードメールの合計で)まで保護できます。 保護すると「  」が表示されます。 保護を解除する場合も同様の操作を行います。
保護全解除	保護をすべて解除します。 ▶YES 中止する場合は「NO」を選択し、  を押します。
赤外線送信	赤外線で1件送信します。(P.389参照)
エクスポート	miniSDメモリーカードへ1件エクスポートします。(P.383参照)
FOMAカード操作	FOMAカードまたはFOMA端末(本体)へコピー、移動します。(P.420参照)
メール情報	送信元のメールアドレスや電話番号、受信日時、題名を確認します。 確認が終われば  を押します。

機能メニュー	内容
保存件数確認	<p>受信メール フォルダ内・フォルダ内の総メール件数<sup>1</sup> 未読…………フォルダ内の未読メール件数<sup>1</sup> 保護…………フォルダ内の保護メール件数</p> <p>送信メール フォルダ内・フォルダ内の総メール件数<sup>2</sup> 保護…………フォルダ内の保護メール件数</p> <p>保存メール 全件…………保存BOX内の総メール件数</p> <p>FOMAカード( UIM ) 受信…………FOMAカード内の受信ショートメッセージ( SMS )件数 送信…………FOMAカード内の送信ショートメッセージ( SMS )件数</p> <p>1 「受信BOX」フォルダ選択時はFOMAカード内のショートメッセージ( SMS )件数を含みます。 2 「送信BOX」フォルダ選択時はFOMAカード内のショートメッセージ( SMS )件数を含みます。</p> <p>確認が終われば<math>\odot</math>を押します。</p>
ゴミ箱へ捨てる	<p>メールを「ゴミ箱」フォルダに移動します。「ゴミ箱」フォルダに移動したメールは、優先的に書き(消去)されます。</p> <p>▶ゴミ箱に捨てたいメールにチェック▶<math>\text{☑}</math>(<math>\text{完了}</math>)▶YES <math>\text{☑}</math>を押すごとに「<math>\text{☐}</math>」と「<math>\text{☑}</math>」が切り替わります。<math>\text{☑}</math>(<math>\text{機能}</math>)を押して「全選択/全選択解除」を選択すると、一括でチェックを付けたり外したりできます。 中止する場合は「NO」を選択し、<math>\text{☑}</math>を押します。</p>
削除	<p>▶YES 中止する場合は「NO」を選択し、<math>\text{☑}</math>を押します。</p>
選択削除	<p>▶削除したいメールにチェック▶<math>\text{☑}</math>(<math>\text{完了}</math>)▶YES <math>\text{☑}</math>を押すごとに「<math>\text{☐}</math>」と「<math>\text{☑}</math>」が切り替わります。<math>\text{☑}</math>(<math>\text{機能}</math>)を押して「全選択/全選択解除」を選択すると、一括でチェックを付けたり外したりできます。 中止する場合は「NO」を選択し、<math>\text{☑}</math>を押します。</p>
既読削除	<p>フォルダ内の既に読んだメールを削除します。</p> <p>▶YES 中止する場合は「NO」を選択し、<math>\text{☑}</math>を押します。</p>
SMS送達通知全削除	<p>SMS送達通知をすべて削除します。</p> <p>▶端末暗証番号を入力▶<math>\text{☑}</math>▶YES 中止する場合は「NO」を選択し、<math>\text{☑}</math>を押します。 端末暗証番号についてはP.142参照。</p>
全削除	<p>フォルダ内のメールをすべて削除します。</p> <p>▶端末暗証番号を入力▶<math>\text{☑}</math>▶YES 中止する場合は「NO」を選択し、<math>\text{☑}</math>を押します。 端末暗証番号についてはP.142参照。</p>

## お知らせ

### <フォルダ移動>

「ゴミ箱」フォルダへ移動することはできません。

FOMAカードに保存されているショートメッセージ(SMS)やSMS送達通知はフォルダ移動できません。

### <メール検索>

検索結果をさらに検索することができます。

フィルタ機能やソート表示を併用することができます。

元に戻すには「全表示」を実行します。

題名検索で「無題」と設定しても、題名が未入力で「無題」と表示されているiモードメールは検索できません。

### <ソート>

フィルタ機能とソート表示を併用することができます。

元に戻すには「全表示」を実行します。

ソート表示でメールを表示させたあとその画面を終了し、再度それぞれの一覧画面を表示したときは全表示の一覧画面表示に戻ります。

### <フィルタ>

受信メール、送信メールでそれぞれ選択できるフィルタ機能が異なります。

フィルタ機能でメールを表示させたあとその画面を終了し、再度それぞれの一覧画面を表示したときは全表示の一覧画面表示に戻ります。また、「全表示」を実行しても戻ります。

### <一覧表示切替>

受信メール一覧画面や送信メール一覧画面や保存メール一覧画面で(≡)を押しても、「題名表示」、「名前表示」と「アドレス表示」を切り替えることができます。

### <全件既読>

メール検索機能やフィルタ機能でメールを表示させたあとに「全件既読」を行うと、表示されているメールのみ既読メールになります。

### <保護 / 保護解除>

FOMA端末に保存されている受信メールや送信メール(いずれもショートメッセージ(SMS)とiモードメールの合計)が最大保存件数を超えた場合、保護されていない既読の受信メールや送信メールのうちから古い順に上書きされます。FOMAカードに保存したショートメッセージ(SMS)は保護できません。

「ゴミ箱」フォルダにあるメールは保護できません。

### <保護全解除>

メール検索機能やフィルタ機能でメールを表示させたあとに「保護全解除」を行うと、表示されているメールのみ保護が解除されます。

### <ゴミ箱へ捨てる>

保護されたメール、FOMAカード内のショートメッセージ(SMS)、SMS送達通知はゴミ箱に捨てることはできません。未読メールをゴミ箱に捨てる、既読メールになります。

メール検索機能やフィルタ機能でメールを表示させたあとに「ゴミ箱へ捨てる」を行うと、表示されているメールのみゴミ箱に移動できます。

### <削除>

未読のiモードメールやショートメッセージ(SMS)も削除できます。

保護されているiモードメールやショートメッセージ(SMS)は削除できません。

### <選択削除>

保護されているiモードメールやショートメッセージ(SMS)は選択できません。

### <既読削除>

保護されている既読のiモードメールとショートメッセージ(SMS)は削除されません。

### <SMS送達通知全削除>

保護されているSMS送達通知は削除されません。

メール検索機能やフィルタ機能でSMS送達通知を表示させたあとに「SMS送達通知全削除」を行うと、表示されているSMS送達通知のみ削除されます。

### <全削除>

未読のiモードメールやショートメッセージ(SMS)も削除されます。









保護されているiモードメールやショートメッセージ(SMS)は削除されません。

## 受信メール詳細画面の機能メニュー



1 受信メール詳細画面 ▶ (  ) (  ) ▶ 以下の操作を行う



< 受信メール詳細画面 >

機能メニュー	内容
返信	返信します。(P.263参照)
引用返信	引用して返信します。(P.263参照)
キラリメール確認	キラリメールを確認します。(P.260参照)
転送	転送します。(P.264参照)
保護 / 保護解除	メールを保護 / 保護解除します。(P.279参照)
フォルダ移動	メールを別のフォルダに移動します。 ▶ 移動先のフォルダを選択 ▶ 
コピー	本文……本文をコピーします。 題名……題名をコピーします。 アドレス……メールアドレスや電話番号をコピーします。 コピーの方法についてはP.498参照。 送信元(同報先)や宛先が複数ある場合は、  でコピーしたいメールアドレスや電話番号を選択し、  を押します。
アドレス登録	送信元(同報先)を電話帳に登録します。(P.97参照)
電話帳登録	電話帳に登録します。(P.97参照)
データ保存	データを保存します。(P.265、266参照)
挿入画像保存	本文に挿入された画像を保存します。(P.266参照)
デスクトップ貼付	デスクトップに貼り付けます。(P.134参照)
テンプレート保存	送受信したデコメールをテンプレートとして保存します。 ▶ YES 保存されているテンプレートがいっぱいのときはP.214参照。 中止する場合は「NO」を選択し、  を押します。
プロパティ	本文に挿入されている画像のファイル名とファイルサイズを表示します。 ▶ 画像を選択 ▶  確認が終われば  を押します。
貼付URL表示	i モードメールに貼り付けられている10000バイトを超えるJPEG形式の画像のURLを表示します。半角200文字まで表示できます。 確認が終われば「OK」を選択し、  を押します。
チャット起動	送信元のメールアドレスがチャットメンバーに登録され、チャットメールが起動します。 P.298手順2へ進みます。
赤外線送信	赤外線で1件送信します。(P.389参照)
エクスポート	miniSDメモリーカードへ1件エクスポートします。(P.383参照)
FOMAカード操作	FOMAカードまたはFOMA端末(本体)へコピー、移動します。(P.420参照)
スクロール設定	スクロールする行数を設定します。(P.295参照)
文字サイズ設定	文字サイズを設定します。(P.295参照)
添付ファイル削除	▶ YES 中止する場合は「NO」を選択し、  を押します。



機能メニュー	内容
ゴミ箱へ捨てる	メールを「ゴミ箱」フォルダに移動します。「ゴミ箱」フォルダに移動したメールは、優先的に書き(消去)されます。 ▶YES 中止する場合は「NO」を選択し、  を押します。
削除	▶YES 中止する場合は「NO」を選択し、  を押します。

### お知らせ

<返信> <引用返信> <転送>

デコメールの本文を作成中にコピーした場合は、デコレーションの情報もコピーされます。

<フォルダ移動>

「ゴミ箱」フォルダへ移動することはできません。

FOMAカードに保存されているショートメッセージ(SMS)やSMS送達通知はフォルダ移動できません。

<貼付URL表示>

「 画像あり」が表示されているときのみ表示できます。

<添付ファイル削除>

メール本文に貼り付けられたデータは削除されません。

<ゴミ箱へ捨てる>



保護されたメール、FOMAカード内のショートメッセージ(SMS)、SMS送達通知はゴミ箱に捨てることはできません。

## 送信フォルダ一覧画面の機能メニュー

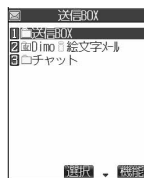
**1** 送信フォルダ一覧画面▶ (  )▶以下の操作を行う



<送信フォルダ一覧画面>

機能メニュー	内容
フォルダ追加	新規フォルダを追加します。(P.276参照)
自動振分け設定	自動振分けを設定します。(P.289参照)
フォルダ名編集	フォルダ名を編集します。(P.277参照)
メールセキュリティ	メールセキュリティを設定します。(P.277参照)
フォルダ削除	フォルダを削除します。(P.277参照)
フォルダ並び替え	フォルダを並べ替えます。(P.277参照)
保存件数確認	保存件数を確認します。(P.277参照)
フォルダ内表示	フォルダ内のメールを表示します。i アプリ用メールフォルダを「フォルダ内表示」すると、メール連動型i アプリを起動することなくフォルダ内のメールを表示できます。
赤外線全件送信	赤外線で全件送信します。(P.390参照)
送信メール全削除	全送信フォルダ内のメールをすべて削除します。FOMAカード内の送信ショートメッセージ(SMS)もすべて削除されます。 ▶端末暗証番号を入力▶  ▶YES 中止する場合は「NO」を選択し、  を押します。 端末暗証番号についてはP.142参照。

### お知らせ

<送信メール全削除>

保護されているiモードメールやショートメッセージ(SMS)は削除されません。

## 1 送信メール一覧画面 (送信) (削除) 以下の操作を行う



<送信メール一覧画面>

機能メニュー	内容
フォルダ移動	別のフォルダに移動します。(P.278参照)
メール検索 (宛先検索)	宛先のメールアドレスや電話番号からメールを検索します。(P.278参照)
メール検索 (題名検索)	題名からメールを検索します。(P.278参照)
全表示	メール検索・ソート機能・フィルタ機能を行ったあと、すべてのメールを「新しい順」で表示します。
ソート	表示順を変更します。(P.279参照)
フィルタ	表示されるメールの種類を変更します。(P.279参照)
一覧表示切替	一覧表示を切り替えます。(P.279参照)
保護 / 保護解除	メールを保護 / 保護解除します。(P.279参照)
保護全解除	保護をすべて解除します。(P.279参照)
赤外線送信	赤外線ですべて送信します。(P.389参照)
エクスポート	miniSDメモリーカードへ1件エクスポートします。(P.383参照)
FOMAカード操作	FOMAカードまたはFOMA端末(本体)へコピー、移動します。(P.420参照)
保存件数確認	保存件数を確認します。(P.280参照)
削除	1件削除します。(P.280参照)
選択削除	選択して削除します。(P.280参照)
全削除	全削除します。(P.280参照)

## 送信メール詳細画面の機能メニュー

### 1 送信メール詳細画面▶▶以下の操作を行う



<送信メール詳細画面>

機能メニュー	内容
再編集	送信したメールを再編集して送信します。 P.239、306「ショートメッセージ(SMS)を作成して送信する」手順2へ進みます。
再送信	送信したメールを再送信します。 ▶YES
キラリメール確認	キラリメールを確認します。(P.260参照)
フォルダ移動	別のフォルダに移動します。(P.282参照)
コピー	本文などをコピーします。(P.282参照)
アドレス登録	宛先を電話帳に登録します。(P.97参照)
電話帳登録	電話帳に登録します。(P.97参照)
データ保存	データを保存します。(P.265、266参照)
挿入画像保存	本文に挿入された画像を保存します。(P.266参照)
デスクトップ貼付	デスクトップに貼り付けます。(P.134参照)
テンプレート保存	テンプレートとして保存します。(P.282参照)
保護/保護解除	メールを保護/保護解除します。(P.279参照)
プロパティ	プロパティを表示します。(P.282参照)
SMS送達通知表示	ショートメッセージ(SMS)の送信結果や相手に届いた日時などを確認します。SMS送達通知を受信するには、「SMS送達通知設定」を「要求する」に設定してください。
赤外線送信	赤外線で1件送信します。(P.389参照)
エクスポート	miniSDメモリーカードへ1件エクスポートします。(P.383参照)
FOMAカード操作	FOMAカードまたはFOMA端末(本体)へコピー、移動します。(P.420参照)
スクロール設定	スクロールする行数を設定します。(P.295参照)
文字サイズ設定	文字サイズを設定します。(P.295参照)
添付ファイル削除	添付ファイルを削除します。(P.282参照)
削除	▶YES 中止する場合は「NO」を選択し、  を押します。

### お知らせ

#### <再送信>

送信に失敗したメールは、再送信すると送信済みのメールとして保存されます。すべての宛先に送信失敗している同報メールも、再送信すると送信済みのメールとして保存されます。

#### <SMS送達通知表示>

選択しているメールに対応するSMS送達通知がない場合は、この機能は利用できません。

「SMS送達通知設定」を「要求する」に設定していても、メールが送信できなかった(相手に届かなかった)場合は、SMS送達通知は付きません。

## 保存メール一覧画面の機能メニュー

### 1 保存メール一覧画面 ▶ (機能) ▶ 以下の操作を行う



< 保存メール一覧画面 >

機能メニュー	内容
一覧表示切替	一覧表示を切り替えます。(P.279参照)
赤外線送信	赤外線で1件送信します。(P.389参照)
赤外線全件送信	赤外線で全件送信します。(P.390参照)
エクスポート	miniSDメモリーカードへ1件エクスポートします。(P.383参照)
保存件数確認	保存件数を確認します。(P.280参照)
削除	▶ YES 中止する場合は「NO」を選択し、(決定)を押します。
選択削除	選択して削除します。(P.280参照)
全削除	▶ 端末暗証番号を入力 ▶ (決定) ▶ YES 中止する場合は「NO」を選択し、(決定)を押します。 端末暗証番号についてはP.142参照。

## < 送信アドレス一覧 >

### 送信したメールの履歴を表示する

iモードメールやショートメッセージ(SMS)を送信すると、送信アドレス一覧に30件まで記憶され、相手のメールアドレスや電話番号が確認できます。同じメールアドレスまたは電話番号への送信があった場合、古いデータは削除されます。

### 1 (メニュー) ▶ 発信履歴 ▶ (機能) ▶ 送信アドレス一覧

待受画面で(決定)を押してリダイヤル一覧画面を表示したあと、送信アドレス一覧画面を表示することもできます。

待受画面で(決定)を1秒以上押しでも送信アドレス一覧画面が表示されます。

最新のデータが一番上に表示されます。

送信アドレス一覧画面で(決定)を押すと、リダイヤル一覧画面または発信履歴一覧画面を表示できます。

……送信に成功したショートメッセージ(SMS)を表します。

……送信に成功したiモードメールを表します。

……送信に失敗したショートメッセージ(SMS)を表します。

……送信に失敗したiモードメールを表します。



< 送信アドレス一覧画面 >

### 2 表示したい履歴を選択 ▶ (決定)

相手のメールアドレスや電話番号が電話帳に登録されているときは、メールアドレスまたは電話番号、名前、アイコンが表示されます。

表示されたメールアドレスや電話番号にメールを送る場合は、(決定)を押します。

P.239、306「ショートメッセージ(SMS)を作成して送信する」手順3へ進みます。

電話帳に登録する場合は、(決定)を押します。P.97手順2へ進みます。

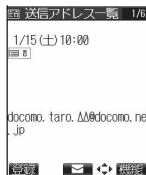















< 送信アドレス詳細画面 >

#### お知らせ

「履歴表示設定」の「リダイヤル/発信履歴」を「OFF」に設定している場合は表示できません。

「PIMロック」、「ダイヤル発信制限」、「指定発信制限」を設定すると、それまでの送信アドレス一覧はすべて削除されます。PIMロック、ダイヤル発信制限、指定発信制限の設定以後のデータはすべて残ります。

**1** 送信アドレス一覧画面・送信アドレス詳細画面▶  (  )  
▶ 以下の操作を行う

機能メニュー	内容
電話帳登録	電話帳に登録します。(P.97参照)
デスクトップ貼付	デスクトップに貼り付けます。(P.134参照)
iモードメール作成	iモードメールを作成します。宛先欄にメールアドレスが入力されます。P.239手順3へ進みます。
SMS作成	ショートメッセージ(SMS)を作成します。宛先欄に電話番号が入力されます。P.306「ショートメッセージ(SMS)を作成して送信する」手順3へ進みます。
電話発信	メールアドレスが電話帳に登録されているとき、電話帳に登録された電話番号に電話をかけることができます。 音声発信……………音声電話で発信します。 32Kテレビ電話発信…32Kのテレビ電話で発信します。 64Kテレビ電話発信…64Kのテレビ電話で発信します。 テレビ電話画像選択…テレビ電話中に相手に送信する画像を「自画像」「キャラ電」から選択します。「自画像」「キャラ電」の設定を解除する場合は、「設定解除」を選択します。 電話帳に複数の電話番号が登録されている場合は、1番目の電話番号に電話をかけます。 ▶発信 国際電話をかける場合は「国際電話発信」を選択し、  を押します。(P.56手順2参照) 中止する場合は「中止」を選択し、  を押します。 発番号通知を設定する場合は「発番号設定」を選択し、  を押します。「通知しない」または「通知する」から選択します。「発信」を選択し、  を押した場合は、「発信者番号通知設定」の設定に従います。
リダイヤル表示・発信履歴表示	リダイヤル一覧画面または発信履歴一覧画面を表示します。
1件削除	▶YES 中止する場合は「NO」を選択し、  を押します。
選択削除	▶削除したい履歴にチェック▶  ▶YES  を押すごとに「 <input type="checkbox"/> 」と「 <input checked="" type="checkbox"/> 」が切り替わります。  (  ) を押して「全選択/全選択解除」を選択すると、一括でチェックを付けたり外したりできます。 中止する場合は「NO」を選択し、  を押します。
全削除	▶端末暗証番号を入力▶  ▶YES 中止する場合は「NO」を選択し、  を押します。 端末暗証番号についてはP.142参照。

# 受信したメールの履歴を表示する

iモードメールやショートメッセージ(SMS)を受信すると、受信アドレス一覧に30件まで記憶され、相手のメールアドレスや電話番号が確認できます。同じメールアドレスまたは電話番号からの受信があった場合、古いデータは削除されます。

## 1 着信履歴▶全着信▶機能▶受信アドレス一覧

待受画面で(着信履歴)を押しても「着信履歴」は表示されず。「不在着信」を選択した場合も同様の手順で受信アドレス一覧画面を表示できます。待受画面で(着信履歴)を1秒以上押ししても受信アドレス一覧画面が表示されます。最新のデータが一番上に表示されます。受信アドレス一覧画面で(完了)を押すと着信履歴一覧画面を表示できます。

SMS ……ショートメッセージ(SMS)を表します。  
i ……iモードメールを表します。



<受信アドレス一覧画面>

## 2 表示したい履歴を選択▶

相手のメールアドレスや電話番号が電話帳に登録されているときは、メールアドレスまたは電話番号、名前、アイコンが表示されます。相手の電話番号が通知されなかったショートメッセージ(SMS)の場合は、発信者番号非通知理由が表示されます。表示されたメールアドレスや電話番号にメールを送る場合は、(発信)を押します。P.239、306「ショートメッセージ(SMS)を作成して送信する」手順3へ進みます。電話帳に登録する場合は、(登録)を押します。P.97手順2へ進みます。

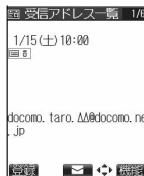

<受信アドレス詳細画面>

### お知らせ



「履歴表示設定」の「着信履歴」を「OFF」に設定している場合は表示できません。「PIMロック」、「ダイヤル発信制限」を設定すると、それまでの受信アドレス一覧はすべて削除されます。PIMロック、ダイヤル発信制限の設定以後のデータはすべて残ります。

## 受信アドレス一覧画面・受信アドレス詳細画面の機能メニュー

### 1 受信アドレス一覧画面・受信アドレス詳細画面▶機能▶

▶以下の操作を行う

機能メニュー	内容
電話帳登録	電話帳に登録します。(P.97参照)
デスクトップ貼付	デスクトップに貼り付けます。(P.134参照)
iモードメール作成	iモードメールを作成します。宛先欄にメールアドレスが入力されます。P.239手順3へ進みます。
SMS作成	ショートメッセージ(SMS)を作成します。宛先欄に電話番号が入力されます。P.306「ショートメッセージ(SMS)を作成して送信する」手順3へ進みます。
電話発信	電話をかけます。(P.287参照)
着信履歴表示	着信履歴一覧画面を表示します。
1件削除	▶YES 中止する場合は「NO」を選択し、(完了)を押します。
選択削除	▶削除したい履歴にチェック▶(完了)▶YES (完了)を押すごとに「□」と「☑」が切り替わります。(機能)を押して「全選択/全選択解除」を選択すると、一括でチェックを付けたり外したりできます。中止する場合は「NO」を選択し、(完了)を押します。

機能メニュー	内容
全削除	▶端末暗証番号を入力▶  ▶YES 中止する場合は「NO」を選択し、  を押します。 端末暗証番号についてはP.142参照。

### お知らせ

#### < 着信履歴表示 >

表示される着信履歴画面は「全着信」(すべての着信履歴を表示)です。

## < 自動振り分け設定 >

### 送受信メールを自動的にフォルダに振り分ける

設定した条件に合うメールを、自動的に指定のフォルダに保存します。

あらかじめ「送信フォルダ一覧」や「受信フォルダ一覧」に新規フォルダを追加しておく必要があります。

## 1 送信フォルダ一覧画面・受信フォルダ一覧画面▶ (機能)

### ▶ 自動振り分け設定

P.290の機能メニュー表の操作を行って自動振り分けを設定します。

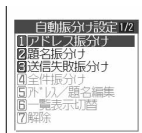

< 自動振り分けメニュー画面 >

すでに振り分け条件が設定されているフォルダを選択した場合は、自動振り分け設定画面が表示されます。



< 自動振り分け設定画面 >

#### 条件を変更するときは

すでに設定している条件を変更する場合は、確認画面が表示されます。

「YES」を選択してを押すと、以前に設定されていた条件が解除され、新たに再設定されます。

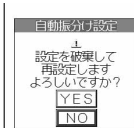

#### 同じ条件が他のフォルダに設定されているときは

指定した条件が、すでに他のフォルダに設定されている場合は、確認画面が表示されます。

「YES」を選択してを押すと、他のフォルダに設定されている条件は解除され、設定を変更します。

メールセキュリティがかかっているフォルダに設定されている場合は、設定を変更できません。

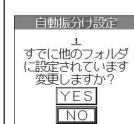

## お知らせ

1フォルダあたり700件までのアドレスを登録できます。また、各フォルダに登録したアドレスの合計が700件まで登録できます。

「受信BOX」フォルダ・「送信BOX」フォルダ・「チャット」フォルダ・「ゴミ箱」フォルダに自動振り分け設定を行うことはできません。

メールメニューの送信BOXや受信BOXにセキュリティが設定されている場合( P.152参照 ) メールメニューの「送信BOX」や「受信BOX」に「」が表示されます。その場合は端末暗証番号の入力が必要になります。

追加したフォルダにメールセキュリティが設定されている場合( P.277参照 )、手順1のあとに端末暗証番号の入力が必要になります。





複数の条件にあてはまる場合、以下の優先順位で自動振り分けをします。

- ①全件振り分け
- ②題名振り分け
- ③返信不可振り分け・送信失敗振り分け
- ④アドレス振り分け( アドレス参照入力・直接入力 )
- ⑤アドレス振り分け( メールメンバー参照 )
- ⑥アドレス振り分け( グループ参照 )









同報送信した送信メールは、「アドレス振り分け」や「送信失敗振り分け」では振り分けされません。

## 自動振り分け設定画面の機能メニュー

### 1 自動振り分け設定画面▶ (機能メニュー)▶以下の操作を行う

機能メニュー	内容
アドレス振り分け (アドレス参照入力)	フォルダに振り分けるメールアドレスや電話番号を電話帳や送信・受信アドレス一覧から設定します。 ▶アドレス参照入力 電話帳……………電話帳から呼び出します。P.240手順2へ進みます。 受信アドレス一覧……受信アドレス一覧から呼び出します。P.240手順2へ進みます。 送信アドレス一覧……送信アドレス一覧から呼び出します。P.240手順2へ進みます。
アドレス振り分け (グループ参照)	フォルダに振り分けるグループを設定します。 ▶グループ参照▶グループを選択▶ 
アドレス振り分け (メールメンバー参照)	フォルダに振り分けるメールメンバーを設定します。 ▶メールメンバー参照▶メールメンバーを選択▶ 
アドレス振り分け (直接入力)	フォルダに振り分けるメールアドレスや電話番号を、直接入力します。 ▶直接入力▶メールアドレスや電話番号を入力▶  メールアドレスや電話番号は半角50文字まで入力できます。 文字の入力方法についてはP.482参照。
題名振り分け	フォルダに振り分けるiモードメールの題名を入力します。 ▶題名を入力▶  文字の入力方法についてはP.482参照。
返信不可振り分け	返信不可のメールを振り分けるよう設定します。
送信失敗振り分け	送信に失敗したメールを振り分けるよう設定します。
全件振り分け	i アプリメール用フォルダにすべてのメールを振り分けるよう設定します。 ▶YES
アドレス / 題名編集	フォルダに設定したメールアドレス、電話番号、題名を編集・登録します。 ▶メールアドレス、電話番号、題名を編集▶ 
一覧表示切替	メールの宛先を電話帳に登録されている名前で表示するか、メールアドレスや電話番号で表示するかを切り替えます。 名前表示 ……………宛先を名前で表示します。 アドレス表示 ……宛先をメールアドレスまたは電話番号で表示します。



機能メニュー	内容
解除	振り分け条件を解除します。(「自動振り分け設定画面」から削除されます。) ▶YES 中止する場合は「NO」を選択し、  を押します。
選択解除	メールアドレスや電話番号などを選択して解除します。(「自動振り分け設定画面」から削除されます。) ▶解除したいメールアドレスや電話番号などにチェック▶  (完了)▶YES  を押すごとに「  」と「  」が切り替わります。  (機能)を押して「全選択 / 全選択解除」を選択すると、一括でチェックを付けたり外したりできます。  を押して名前とメールアドレス(電話番号)を切り替えることができます。 中止する場合は「NO」を選択し、  を押します。
全解除	振り分け条件をすべて解除します。(「自動振り分け設定画面」から削除されます。) ▶YES 中止する場合は「NO」を選択し、  を押します。

## お知らせ

## &lt;アドレス振り分け(グループ参照)&gt;

自動振り分け設定画面では、グループ名の前に「GR」が表示されます。  
「グループ00」やFOMAカード内のグループを設定することはできません。

## &lt;アドレス振り分け(メールメンバー参照)&gt;

自動振り分け設定画面では、メールメンバー名の前に「M」が表示されます。

## &lt;題名振り分け&gt;

題名が複数のフォルダの振り分け条件にあてはまる場合、受信BOXに最も近いフォルダに振り分けられます。  
1つのフォルダに設定できる題名は1件のみです。  
「無題」と設定しても、題名が未入力で「無題」と表示されているiモードメールは振り分けできません。  
ショートメッセージ(SMS)は題名振り分けできません。

## &lt;返信不可振り分け&gt;

SMS送達通知は振り分けされません。  
「返信不可振り分け」は1つのフォルダにしか設定できません。

## &lt;送信失敗振り分け&gt;

「送信失敗振り分け」は1つのフォルダにしか設定できません。

## &lt;全件振り分け&gt;

SMS送達通知やFOMAカードに直接受信したショートメッセージ(SMS)は振り分けされません。  
「全件振り分け」は、受信と送信それぞれ1つのiアプリメール用フォルダにしか設定できません。  
「全件振り分け」を設定すると、他の振り分け設定は無効となります。

## &lt;一覧表示切替&gt;

自動振り分け設定画面でを押しても、「名前表示」と「アドレス表示」を切り替えることができます。

## &lt;メールメンバー&gt;

 9  
 7  
 0RS



## メールメンバーを作成する

メールアドレスをグループごとに登録します。決まった複数のメンバーにメールを送信できます。  
1グループには5件までのメールアドレスが登録できます。グループは20件まで作成できます。

1



メールメンバー▶登録したいメールメンバーを選択

メールメンバーが登録されている場合、画面左下に「」が表示されます。  
 (  )を押すと、選択しているメールメンバーにiモードメールを送信します。  
P.239手順3へ進みます。



<メールメンバー一覧画面>

## 2 <未登録>を選択▶(編集)

登録済みのメールアドレスを編集する場合は、メールアドレスを選択します。

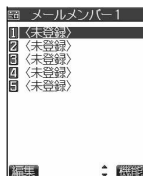

<メールアドレス一覧画面>

## 3 メールアドレスを入力▶

手順2～3を繰り返して複数のメールアドレスを登録します。

半角50文字まで入力できます。

文字の入力方法についてはP.482参照。

### お知らせ

PIMロック設定中は、メールメンバーは表示できません。

同じ宛先をメールメンバーに登録してメールを送信しようとすると、「同じ宛先があります 削除して送信しますか?」と表示されます。「YES」を選択して(決定)を押すと、重複しているアドレスを削除して送信します。中止する場合は「NO」を選択し、(決定)を押します。

## 登録したメールアドレスを確認する

### 1 (メニュー)▶(メール)▶メールメンバー▶メールメンバーを選択▶(決定)▶メールアドレスを選択▶(決定)

(編集)を押すと編集画面が表示されます。本ページ手順3へ進みます。

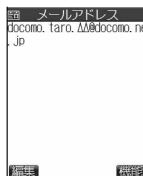

<メールアドレス確認画面>

## メールメンバー一覧画面の機能メニュー

### 1 メールメンバー一覧画面▶(機能メニュー)▶以下の操作を行う



<メールメンバー一覧画面>

機能メニュー	内容
i モードメール作成	メールメンバーに i モードメールを送信します。 P.239手順3へ進みます。
メンバー名編集	▶メールメンバー名を入力▶(決定) 全角10文字まで、半角20文字まで入力できます。 文字の入力方法についてはP.482参照。
メンバー名初期化	メールメンバー名をお買い上げ時の名前に戻します。 ▶YES 中止する場合は「NO」を選択し、(決定)を押します。

## メールアドレス一覧画面・メールアドレス確認画面の機能メニュー

### 1 メールアドレス一覧画面・メールアドレス確認画面

▶ ( ) ( ) ( ) ▶ 以下の操作を行う

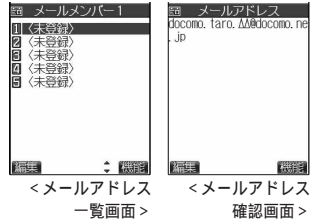

機能メニュー	内容
アドレス編集	メールアドレスを編集します。 P.292手順3へ進みます。
アドレス参照入力	電話帳、送信アドレス一覧、受信アドレス一覧から電話番号やメールアドレスを呼び出して入力します。(P.240参照)
1件削除	▶ YES 中止する場合は「NO」を選択し、( )を押します。
全削除	▶ 端末暗証番号を入力▶ ( )▶ YES 中止する場合は「NO」を選択し、( )を押します。 端末暗証番号についてはP.142参照。

## <テンプレート>

### テンプレートを表示する

テンプレートとは、文字の大きさや画像挿入などの装飾がすでに指定されているデコメール用のひな形データです。テンプレートを読み込んで簡単にデコメールを作成できます。お買い上げ時に保存されている以外に、サイトからダウンロードしたり、送受信したデコメールや作成中のデコメールをテンプレートとして保存することもできます。保存したテンプレートはパレットで編集できます。

お買い上げ時に保存されているテンプレートは削除できます。「P-SQUARE」のサイトから再びダウンロードできます。

テンプレートの読み込みについては、P.242参照。

テンプレートの保存については、P.242、282参照。

テンプレートのダウンロードについては、P.214参照。

### 1 ( )▶ ( )▶ テンプレート



<テンプレート一覧画面>

### 2 テンプレートを選択▶ ( )

( ) ( ) を押すと、テンプレートの内容でデコメールを作成します。  
P.239手順2へ進みます。

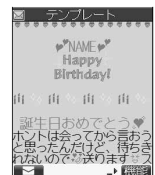

<テンプレート詳細画面>

## テンプレート一覧画面の機能メニュー

1 テンプレート一覧画面 ▶ (機能メニュー) ▶ 以下の操作を行う



<テンプレート一覧画面>

機能メニュー	内容
i モードメール作成	テンプレートの内容でデコメールを作成します。 P.239手順2へ進みます。
ソート	表示される順番を変更します。 新しい順……………保存日時の新しい順に並べ替えます。 古い順……………保存日時の古い順に並べ替えます。 タイトル(昇順)……………タイトルの昇順に並べ替えます。 タイトル(降順)……………タイトルの降順に並べ替えます。
タイトル編集	▶タイトルを入力▶ 全角15文字まで、半角30文字まで入力できます。 文字の入力方法についてはP.482参照。
情報表示	テンプレートのファイルサイズ、保存日時、画像の有無を表示します。 確認が終わればを押します。
保存件数確認	テンプレートの保存件数を表示します。 確認が終わればを押します。
削除	▶YES 中止する場合は「NO」を選択し、を押します。
選択削除	▶削除したいテンプレートにチェック▶▶YES を押すごとに「 <input type="checkbox"/> 」と「 <input checked="" type="checkbox"/> 」が切り替わります。を押して「全選択 / 全選択解除」を選択すると、一括でチェックを付けたり外したりできます。 中止する場合は「NO」を選択し、を押します。
全削除	▶端末暗証番号を入力▶▶YES 中止する場合は「NO」を選択し、を押します。 端末暗証番号についてはP.142参照。

### お知らせ

< i モードメール作成 >

「冒頭文 / 署名設定」で冒頭文や署名を自動で貼り付けるように設定していても、冒頭文や署名は貼り付けられません。

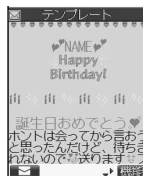

## テンプレート詳細画面の機能メニュー

1 テンプレート詳細画面 ▶ (機能メニュー) ▶ 以下の操作を行う



<テンプレート詳細画面>

機能メニュー	内容
i モードメール作成	テンプレートの内容でデコメールを作成します。 P.239手順2へ進みます。

機能メニュー	内容
編集	テンプレートの内容を編集して保存します。 ▶本文を編集▶  本文の編集方法についてはP.245手順3参照。  ▶  YES・NO YES……………上書きして保存します。 NO……………別データとして保存します。  (機能) を押して「保存」を選択しても保存できます。 保存されているテンプレートがいくつかのときはP.214参照。
挿入画像保存	本文に挿入された画像を保存します。(P.266参照)

### お知らせ

#### < i モードメール作成 >

「冒頭文 / 署名設定」で冒頭文や署名を自動で貼り付けるように設定していても、冒頭文や署名は貼り付けられません。

#### < 編集 >

別データとして保存したときのタイトル名は「YYYY/MM/DD hh:mm」となります。(Y: 西暦、M: 月、D: 日、h: 時、m: 分)



日付時刻が設定されていない場合は「templateXX」となります。(XX: 01 ~ 45)

編集後、装飾が1つもなくなった場合は保存できません。





## < メール設定 >

### i モードメールやショートメッセージ(SMS)の詳細設定について

#### 1 メール設定 ▶ 以下の操作を行う

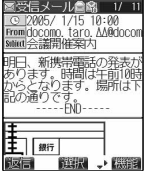
項目	内容
スクロール設定	メール詳細画面・メール作成画面・プレビュー表示の画面で  を押したときにスクロールする行数を設定します。 1行スクロール…1行スクロールします。(お買い上げ時) 3行スクロール…3行スクロールします。 5行スクロール…5行スクロールします。 送信メールや受信メール表示中は、  (機能) を押して「スクロール設定」を選択します。
文字サイズ設定	メール詳細画面の本文の文字サイズを設定します。 標準表示…文字を標準の大きさで表示します。(お買い上げ時) 縮小表示…文字を縮小して表示します。 拡大表示…文字を拡大して表示します。 送信メールや受信メール表示中は、  (機能) を押して「文字サイズ設定」を選択します。



項目	内容
メール一覧表示設定	<p>メール一覧画面でメールを表示する行数を設定します。                  2行表示 ……2行で表示します。(お買い上げ時)                  1行表示 ……1行で表示します。</p>
本文表示設定	<p>受信メールを通常表示(先頭から表示)するか、本文から表示するかを設定します。                  通常表示 ……先頭から表示します。(お買い上げ時)                  本文から表示 ……本文から表示します。</p> <div style="display: flex; justify-content: space-around;"> <div style="text-align: center;">  <p>通常表示</p> </div> <div style="text-align: center;">  <p>本文から表示</p> </div> </div>
開封時メロディ再生設定	<p>受信メールの本文を表示時に、添付または貼り付けられているメロディを自動再生するかどうかを設定します。                  自動再生する ……メロディを自動再生します。(お買い上げ時)                  自動再生しない ……メロディを自動再生しません。</p>
冒頭文/署名設定	<p>冒頭文・署名・引用符を登録します。(P.297参照)</p>
メールセキュリティ設定	<p>メールメニューの受信・送信・保存BOXにセキュリティを設定します。(P.152参照)</p>
受信表示設定	<p>他の機能を操作中でもメール受信中やメール受信結果の画面を表示するかどうかを設定します。                  通知優先 ……メール受信時に受信中や受信結果画面を優先します。(お買い上げ時)                  操作優先 ……メール受信時に操作中の画面を優先します。</p>
メール選択受信設定	<p>iモードメールを選択受信するかどうかを設定します。(P.262参照)</p>
添付ファイル設定	<p>iモードメールに添付されるファイルを受信するかどうかを設定します。画像とメロディそれぞれ個別に設定します。                  ▶受信したい添付ファイルにチェック▶ (完了)                  ●を押すごとに「<input type="checkbox"/>」と「<input checked="" type="checkbox"/>」が切り替わります。                  お買い上げ時は「メロディ有効」と「画像有効」にチェックが付いています。</p>
えチャット表示設定	<p>えチャットを受信したときに、自動的に静止画を表示するかどうかを設定します。                  自動表示する ……えチャットの静止画を自動で表示します。(お買い上げ時)                  自動表示しない ……えチャットの静止画を自動で表示しません。</p>
キラリメール設定	<p>キラリメール受信時の動作を設定します。(P.261参照)</p>
チャット設定	<p>チャットメールの設定を行います。(P.303参照)</p>
SMS送達通知設定	<p>SMS送達通知を要求するかどうかを設定します。(P.310参照)</p>
SMS有効期間設定	<p>ショートメッセージ(SMS)がショートメッセージセンターに保存される期間を設定します。(P.310参照)</p>
SMS本文入力設定	<p>ショートメッセージ(SMS)の本文に入力できる文字を設定します。(P.311参照)</p>
メール設定確認	<p>メール設定の各項目の設定状態を確認します。                  ●で画面をスクロールして確認できます。                  確認が終わればを押します。</p>
メール設定リセット	<p>「メール設定」の各設定内容をお買い上げ時の状態に戻します。                  リセットされる項目については「機能一覧表」を参照してください。(P.504参照)                  ▶端末暗証番号を入力▶▶YES                  中止する場合は「NO」を選択し、●を押します。                  端末暗証番号についてはP.142参照。</p>

## お知らせ

### <文字サイズ設定>

メール本文表示中に $\odot$ を1秒以上押し、文字サイズを変更することもできます。(P.260、309参照)その場合、本機能の設定も変更されます。

詳細画面以外に移ったときは、縮小表示や拡大表示になっていても自動的に標準表示になります。詳細画面に戻ったときには、再度、縮小表示や拡大表示になります。

### <メール一覧表示設定>

「2行表示」に設定した場合、一覧表示は「名前表示」に切り替わります。

「1行表示」に設定した場合、一覧表示は「題名表示」に切り替わります。

### <本文表示設定>

「本文から表示」に設定していても、メール本文の文字数により本文から表示されない場合があります。

### <開封時メロディ再生設定>

「自動再生する」に設定していても、FOMA P901i以外から送られてきたメロディは正しく再生できない場合があります。

### <添付ファイル設定>

チェックボックスが $\square$ に設定されているときに添付ファイルを受信した場合は、iモードセンターで添付ファイルが削除されます。

「メロディ有効」にチェックを付けていると、メロディを受信できますが、FOMA P901i以外から送られてきたメロディは正しく再生できない場合があります。

## 冒頭文 / 署名設定

### お買い上げ時

冒頭文…未入力(自動貼付する)

署名…未入力(自動貼付する)

引用符…

冒頭文・署名・引用符を登録します。

また、冒頭文や署名を自動的に貼り付けるかどうかも設定します。

# 1



メール設定▶冒頭文 / 署名設定



メール

# 2

以下の操作を行う

項目	内容
冒頭文	冒頭文とは、本文の最初に書く挨拶文のことです。 ▶冒頭文の欄を選択▶ $\odot$ ▶冒頭文を入力▶ $\odot$ 冒頭文を自動で貼り付けない場合は、「自動貼付」を選択し、 $\odot$ を押して「 $\checkmark$ 」を「 $\square$ 」にします。 全角120文字まで、半角240文字まで入力できます。 文字の入力方法についてはP.482参照。
署名	署名とは、本文の最後に書く自分の名前などのことです。 ▶署名の欄を選択▶ $\odot$ ▶署名を入力▶ $\odot$ 署名を自動で貼り付けない場合は、「自動貼付」を選択し、 $\odot$ を押して「 $\checkmark$ 」を「 $\square$ 」にします。 全角120文字まで、半角240文字まで入力できます。 文字の入力方法についてはP.482参照。
引用符	引用符とは、返信するときなどに受信メールから引用したことを表す記号です。 ▶引用符の欄を選択▶ $\odot$ ▶引用符を入力▶ $\odot$ 全角10文字まで、半角20文字まで入力できます。 文字の入力方法についてはP.482参照。

# 3

☑(完了)を押す

中止する場合は(中止)または(キャンセル)を押して「YES」を選択し、(OK)を押します。

## お知らせ

「自動貼付」にチェックを付けていても、えチャット・テンプレート・iアプリからiモードメールを作成するときは、貼り付けられません。

## <チャットメール>

### チャットメールを利用する

複数の相手と会話をするような感覚でメールの交換ができます。メールのやりとりが1つの画面で確認できるので便利です。

### チャットメールをやりとりする

チャットメールを行うには、あらかじめチャットメンバーに相手のメールアドレスを登録しておく必要があります。(P.301参照)

#### チャットメールを起動する

## 1

☑(メール)▶チャットメール

お買い上げ時は、チャットメンバーが登録されていません。チャットメンバーを登録してください。(P.301参照)

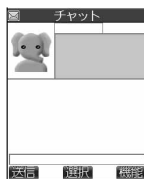

<チャットメール画面>

#### チャットメールを送信する

## 2

☑▶文字を入力▶☑

入力した文字が入力ボックスに表示されます。  
全角250文字まで、半角500文字まで入力できます。  
文字の入力方法についてはP.482参照。

入力ボックス



## 3

☑(送信)を押す

チャットメールが送信されます。  
送信したチャットメールは、チャットメール画面の一番上に表示されます。

#### チャットメールを受信する

## 4

受信中の画面が表示され、チャットメールを受信します。  
受信したチャットメールは、チャットメール画面の一番上に表示されます。

手順2~4を繰り返してチャットメールをやりとりします。





## 5 ①(機能)▶チャット終了

YES……既読のチャットメールと送信したチャットメールを「チャット」フォルダから削除します。  
 NO……既読のチャットメールと送信したチャットメールを「チャット」フォルダから削除しません。  
 チャットメールが終了します。

①または②を押してチャットメールを終了できます。

送受信したチャットメールが1件もない場合、確認画面は表示されません。

### チャットメール画面

チャットメール画面は以下のように表示されます。

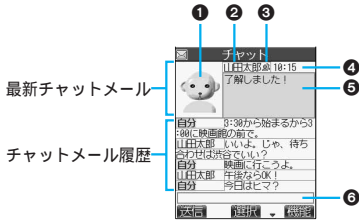

#### ①画像

チャットグループに登録されている画像が表示されます。

チャットメール履歴には表示されません。

#### ②メンバー名

チャットグループに登録されているメンバー名が表示されます。また、設定されている背景色で表示されます。

チャットグループに登録されていない場合は、メールアドレスの先頭から半角8文字までが表示されます。メールアドレスが電話帳に登録されているときは、電話帳に登録されている名前の先頭から全角4文字、半角8文字までが表示されます。

#### ③同報マーク

複数の宛先が設定されているチャットメールを受信した場合に表示されます。

☑ (青色): すべての宛先がチャットメンバーに登録されている場合

☒ (紺色): チャットメンバーに登録されていない宛先がある場合

#### ④送受信日時

送受信した日時を表示します。当日送受信したチャットメールは時刻が表示され、前日までに送受信したチャットメールは日付が表示されます。

日付・時刻が設定されていないときに送信すると「../..」と表示されます。また受信したチャットメールの日時情報に異常がある場合も「../..」が表示されます。

#### ⑤本文

チャットメールの本文を表示します。表示される本文は全角250文字、半角500文字までです。

本文が4行を超える場合は☑が表示され、☒を押してページを切り替えることができます。

チャットメール履歴の本文はページを切り替えることができません。

正常に送信されたチャットメールの本文は黒色で表示されます。送信に失敗したチャットメールの本文はグレーで表示されます。

#### ⑥入力ボックス

入力した文字(送信する文字)の先頭から1行分を表示します。

## お知らせ

複数の相手とチャットメールをやり取りした場合の通信料は、1通のみ送信した場合と同じです。(ただし、追加した宛先の情報量については情報量が増えます。)

「受信BOX」や「送信BOX」フォルダ、「チャット」フォルダやチャットメールが保存されているフォルダに「メールセキュリティ」が設定されている場合は、端末暗証番号の入力画面が表示されます。

「メール選択受信設定」が「ON」に設定されていると、チャットメールは行えません。



受信メールが未読や保護でいっぱいの場合は、チャットメールは行えません。不要なメールを削除するか、未読のメールを読むか、保護解除を行ってから再度操作してください。

添付ファイルや貼付データは表示されません。

送受信したチャットメールは「チャット」フォルダに保存されます。再送信する場合は、「チャット」フォルダから送信してください。(「自動振り分け設定」で変更することもできます。)

送信したチャットメールの題名は「チャットメール」(半角)となります。



チャットメール画面で受信したチャットメールは、「チャット」フォルダにおいて既読となります。

文字を入力せずに送信しようとした場合は確認画面が表示されます。「YES」を選択し、を押すと本文なしのチャットメールを送信します。中止する場合は「NO」を選択し、を押します。

チャットメール画面表示中は、チャットメール本文に電話番号・メールアドレス・URLが含まれていても、Phone To 機能・Mail To 機能・Web To 機能は利用できません。ただし、チャットメールを終了し、「受信BOX」や「送信BOX」からチャットメールを表示した場合は利用できます。

## 待受中にチャットメールを受信すると

待受中にチャットメールを受信すると、デスクトップに「」が表示されます。

を押して「」を選択し、を押すとチャットメールが起動します。

## お知らせ

以下の場合に、チャットメールと認識します。

- ・送信元や宛先のアドレスが、チャットメンバーやチャットグループに登録されている場合
- ・題名に「チャットメール」(すべて全角、またはすべて半角)が含まれている場合

チャットメール起動中に、チャットメンバー以外のチャットグループのメンバーからチャットメールを受信した場合も「」が表示されます。

デスクトップ・受信メール・チャットグループからチャットメールを起動するとチャットメンバーに登録されていないメールアドレスやチャットグループから起動した場合は、右の画面が表示されます。

「YES」を選択してを押すと、現在のチャットメンバーを削除して、送信元のメールアドレスやチャットグループのメンバーをチャットメンバーに登録します。

中止する場合は「NO」を選択し、を押します。

<デスクトップや受信メールから起動した場合>

送信元のメールアドレスがチャットメンバーに登録されます。送信元のメールアドレスがチャットグループに登録されている場合は、そのグループのメンバーがチャットメンバーに登録されます。ただし、送信先に選択されているのは、送信元のメールアドレスのみです。

<チャットグループから起動した場合>

チャットグループのメンバーがチャットメンバーに登録されます。送信先にはグループのメンバーすべてが選択されています。

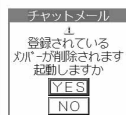

## チャットメール画面の機能メニュー

**1** チャットメール画面  (  ) >> 以下の操作を行う

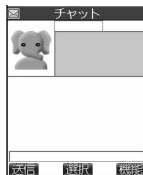

<チャットメール画面>

機能メニュー	内容
送信	チャットメールを送信します。

機能メニュー	内容
送信先選択	チャットメンバーの中から、チャットメールを送信する宛先を選択します。 ▶送信したい宛先にチェック▶(送信完了) ◎を押すごとに「□」と「☑」が切り替わります。
チャットメンバー	チャットメンバーを登録します。(本ページ参照)
同報宛先確認	同報送信されたチャットメールの宛先を確認します。表示した宛先をチャットメンバーに登録することもできます。 確認が終われば◎を押します。 チャットメンバーに登録されていない宛先がある場合は、チャットメンバーに登録するかどうかの確認画面が表示されます。「YES」を選択して◎を押し、チャットメンバーに登録したい宛先をチェックして(送信完了)を押します。 登録しない場合は「NO」を選択し、◎を押します。
更新	自動的に受信できなかったチャットメールを受信します。新しいチャットメールを受信すると、チャットメール画面が更新されます。
先頭表示	最も新しいチャットメールを表示します。
最終表示	最も古いチャットメールを表示します。
既読削除	受信した既読のチャットメールと送信したチャットメールを削除します。 ▶YES
チャット終了	チャットメールを終了します。(P.299参照)

### お知らせ

#### < 同報宛先確認 >

チャットメンバーはユーザ(自分)を含めて6人まで登録できます。

#### < 更新 >

チャットメール以外のメールを受信した場合は、チャットメール画面は更新されません。

#### < 既読削除 >

送信に失敗したチャットメールも削除されます。  
保護されているチャットメールは削除されません。

## チャットメンバー

チャットメールをするメンバーを登録します。  
チャットメンバーはユーザ(自分)を含めて6人まで登録できます。

### 1 チャットメール画面▶(送信完了)▶チャットメンバー ▶< 未登録 >

編集する場合は、登録済みのメンバーを選択します。



<チャットメンバー一覧画面>

### 2 メールアドレスを入力▶◎

iモードメールアドレスをチャットメンバーに登録するときは、ドメイン(@マークより後ろの部分)まで正しく登録してください。ただし、「電話番号@docomo.ne.jp」の場合は、電話番号のみを登録してください。半角50文字まで入力できます。  
文字の入力方法についてはP.482参照。

## お知らせ

すでに登録されているメンバーと同じメールアドレスは登録できません。  
登録したメールアドレスがチャットグループに登録されている場合は、メンバー名が表示されます。チャットグループに登録されていない場合は、メールアドレスの先頭から半角8文字までが表示されます。メールアドレスが電話帳に登録されているときは、電話帳に登録されている名前の先頭から全角4文字、半角8文字までが表示されます。登録済みのメンバーのメールアドレスを編集した場合は、メンバー名と画像も変更されます。

## チャットメンバー一覧画面の機能メニュー

**1** チャットメンバー一覧画面 ▶ (機能メニュー) ▶ 以下の操作を行う

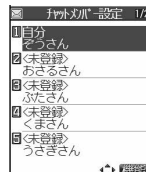

<チャットメンバー一覧画面>

機能メニュー	内容
編集	メールアドレスを編集します。 P.301手順2へ進みます。
メンバー参照入力	電話帳、受信アドレス一覧、送信アドレス一覧から電話番号やメールアドレスを呼び出して入力します。(P.240参照)
メンバー入れ替え (チャットグループ)	チャットグループに登録されているメンバーをチャットメンバーに登録します。 ▶チャットグループ グループ一覧……チャットグループ単位で選択します。 メンバー一覧……チャットグループに登録されている全メンバーから選択します。 「グループ一覧」を選択した場合は、チャットグループを選択し、(決定)を押します。 選択したチャットグループのメンバーが登録されます。 「メンバー一覧」を選択した場合は、登録したいメンバーをチェックし、(完了)を押します。
メンバー入れ替え (メールメンバー)	メールメンバーに登録されているメンバーをチャットメンバーに登録します。 ▶メールメンバー▶メールメンバーを選択▶(決定)
詳細設定確認	チャットメンバーのメンバー名、画像、背景色、メールアドレスを確認します。 (決定)でメンバーを切り替えることができます。 確認が終われば(完了)を押します。
削除	▶YES 中止する場合は「NO」を選択し、(決定)を押します。
全削除	▶YES 中止する場合は「NO」を選択し、(決定)を押します。

## お知らせ

### <メンバー入れ替え>

すでにチャットメンバーが登録されていた場合は、チャットメンバーをすべて入れ替えるかどうかの確認画面が表示されます。「YES」を選択し、(決定)を押します。中止する場合は「NO」を選択し、(決定)を押します。

チャットメンバーから削除されたメンバーのチャットメールがあった場合は、チャットメールを削除するかどうかの確認画面が表示されます。「YES」を選択して(決定)を押すと、チャットメールを削除します。削除しない場合は「NO」を選択し、(決定)を押します。

### <詳細設定確認>

ユーザ(自分)の詳細設定確認を表示した場合は、メールアドレスは表示されません。

### <削除> <全削除>

ユーザ(自分)は削除できません。

## チャット設定(お知らせ音設定)

お買い上げ時  
チャットお知らせ音1

チャットメール画面でチャットメールを受信したときに鳴るお知らせ音を設定します。

1   メール設定 ▶ チャット設定 ▶ お知らせ音設定

2 フォルダを選択 ▶  ▶ お知らせ音を選択 ▶ 

お知らせ音を鳴らさない場合は「OFF」を選択し、を押します。設定が終了します。  
メロディのフォルダや一覧についてはP.372参照。



### お知らせ

チャットメンバーに登録されていないメンバーから受信したときは鳴りません。

## チャット設定(チャットメール画像設定)

お買い上げ時  
有効

チャットメール画面で画像を表示するかしないかを設定します。

1   メール設定 ▶ チャット設定 ▶ チャットメール画像設定  
有効 ……画像を表示します。  
無効 ……画像を表示しません。

## チャット設定(ユーザ詳細設定)

お買い上げ時  
ユーザ名…自分  
画像 ……ぞうさん

ユーザ(自分)の名前を設定します。

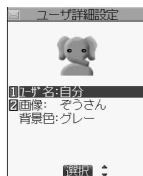

1   メール設定 ▶ チャット設定 ▶ ユーザ詳細設定



メ  
ー  
ル

2 ユーザ名 ▶ ユーザ名を入力 ▶ 

全角4文字まで、半角8文字まで入力できます。  
文字の入力方法についてはP.482参照。  
ユーザ名を変更しない場合は、手順3へ進みます。

3 画像 ▶ フォルダを選択 ▶  ▶ 画像を選択 ▶ 

静止画のフォルダや一覧についてはP.335参照。

### お知らせ

ユーザ名に何も入力しなかったり、空白のみを入力した場合は「自分」になります。  
背景色は変更できません。

## <チャットグループ>

# チャットグループを作成する

チャットメールを行いたいメールアドレスをグループごとに登録します。  
複数のメンバーをグループに登録しておけば、一度にチャットメンバーとして設定できます。  
1グループには5件までのメールアドレスが登録できます。グループは5件まで作成できます。

## 1 チャットグループ ▶登録したいチャットグループを選択▶

チャットグループが登録されている場合、画面左下に「CHAT」が表示されます。

 (CHAT) を押すと、チャットグループのメンバーがチャットメンバーに登録され、チャットメールが起動します。P.298手順2へ進みます。

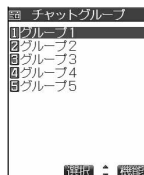

<チャットグループ一覧画面>

## 2 <未登録>を選択▶ (編集)

登録済みのメールアドレスを編集する場合は、メールアドレスを選択します。



<メールアドレス一覧画面>

## 3 メールアドレスを入力▶

手順2～3を繰り返して複数のメールアドレスを登録します。



i モードメールアドレスをチャットメンバーに登録するときは、ドメイン (@マークより後ろの部分) まで正しく登録してください。ただし、「電話番号@docomo.ne.jp」の場合は、電話番号のみを登録してください。半角50文字まで入力できます。

文字の入力方法についてはP.482参照。

### お知らせ

PIMロック設定中は、チャットグループは表示できません。

登録したメールアドレスの先頭から半角8文字までがメンバー名として設定されます。登録したメールアドレスが電話帳に登録されているときは、電話帳に登録されている名前の先頭から全角4文字、半角8文字までが表示されます。電話帳に画像も登録されているときは、画像も設定されます。

他のグループに同じメールアドレスのメンバーが登録されていた場合、グループを変更するかどうかの確認画面が表示されます。「YES」を選択してを押すと、すでに登録されているグループから新しいグループに変更されます。中止する場合は「NO」を選択し、を押します。

## 登録したメールアドレスを確認する

## 1 チャットグループ▶チャットグループを選択▶ ▶メールアドレスを選択▶

 (編集) を押すと編集画面が表示されます。本ページ手順3へ進みます。

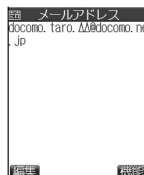

<メールアドレス確認画面>

## チャットグループ一覧画面の機能メニュー

**1** チャットグループ一覧画面 ▶ ⓘ (機能) ▶ 以下の操作を行う



<チャットグループ一覧画面>

機能メニュー	内容
チャット起動	チャットグループのメンバーがチャットメンバーに登録され、チャットメールが起動します。 P.298手順2へ進みます。
グループ名編集	▶チャットグループ名を入力▶ ⓘ 全角10文字まで、半角20文字まで入力できます。 文字の入力方法についてはP.482参照。
グループ名初期化	チャットグループ名をお買い上げ時の名前に戻します。 ▶YES 中止する場合は「NO」を選択し、 ⓘ を押します。

## メールアドレス一覧画面・メールアドレス確認画面の機能メニュー

**1** メールアドレス一覧画面・メールアドレス確認画面 ▶ ⓘ (機能) ▶ 以下の操作を行う

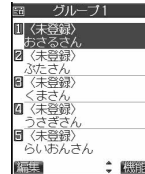

<メールアドレス一覧画面>



<メールアドレス確認画面>

機能メニュー	内容
編集	メールアドレスを編集します。 P.304手順3へ進みます。
メンバー参照入力	電話帳、送信アドレス一覧、受信アドレス一覧から電話番号やメールアドレスを呼び出して入力します。(P.240参照)
メンバー入れ替え	メールメンバーに登録されているメンバーをチャットグループに登録します。 ▶メールメンバー▶メールメンバーを選択▶ ⓘ
メンバー詳細設定	メンバーのメンバー名、画像を設定します。(P.306参照)
削除	▶YES 中止する場合は「NO」を選択し、 ⓘ を押します。
全削除	▶端末暗証番号を入力▶ ⓘ ▶YES 中止する場合は「NO」を選択し、 ⓘ を押します。 端末暗証番号についてはP.142参照。

### お知らせ

#### <メンバー入れ替え>

すでにメンバーが登録されていた場合は、メンバーをすべて入れ替えるかどうかの確認画面が表示されます。「YES」を選択し、 ⓘ を押します。中止する場合は「NO」を選択し、 ⓘ を押します。

## メンバー詳細設定

メンバーのメンバー名、画像を設定します。

### 1 メールアドレス一覧画面・メールアドレス詳細画面▶(機能)▶メンバー詳細設定

を押してメンバーを切り替えることができます。



### 2 メンバー名▶メンバー名を入力▶

全角4文字まで、半角8文字まで入力できます。

文字の入力方法についてはP.482参照。

メンバー名を変更しない場合は、手順3へ進みます。

### 3 画像▶フォルダを選択▶▶画像を選択▶

静止画のフォルダや一覧についてはP.335参照。

#### お知らせ

メンバー名に何も入力しない場合は、メールアドレスの先頭から半角8文字までがメンバー名になります。メールアドレスが電話帳に登録されているときは、電話帳に登録されている名前の先頭から全角4文字、半角8文字までが表示されます。電話帳に画像も登録されているときは、画像も設定されます。背景色は変更できません。

#### < SMS作成 >

### ショートメッセージ(SMS)を作成して送信する

ショートメッセージ(SMS)を作成して送信します。

ショートメッセージ(SMS)は、相手がFOMA端末の場合のみ送信できます。

ドコモ以外の海外通信事業者のお客様との間でも送受信が可能です。ご利用可能な国・海外通信事業者についてはドコモのホームページをご覧ください。

### 1 (SMS)▶SMS作成

保存BOXに保存メールが20件あると、ショートメッセージ(SMS)を作成できません。保存メールを送信または削除してから操作をやり直してください。

待受画面で(受信メール)を押しても「メールメニュー」が表示されます。



< ショートメッセージ (SMS)作成画面 >

### 2 宛先欄を選択▶▶相手の電話番号を入力▶

宛先は1件しか指定できません。

20桁まで入力できます。(「+」を除く)

宛先がドコモ以外の海外通信事業者の場合、「+」(0を1秒以上押す)、「国番号」、「相手の電話番号」の順で入力します。電話番号が「0」で始まる場合は「0」を除いた電話番号を入力します。

宛先を電話帳や履歴から呼び出す場合はP.307参照。

### 3 本文欄を選択▶▶本文を入力▶

入力できる文字数は「SMS本文入力設定」により異なります。

文字の入力方法についてはP.482参照。

### 4 (送信)を押す

送信中のアニメーション画面が表示され、メールが送信されます。



## お知らせ

電波状況により、相手に文字が正しく送信されない場合があります。

FOMA端末からmovasサービスのiモード端末へショートメッセージ(SMS)を送信することはできません。

FOMA端末に保存した送信メールが最大保存件数を超えた場合は、送信メールのうち古いメールから順に上書きされます。ただし、保護されている送信メールは上書きされません。

送信を行わずに(送信)または(送信)を押すと、「内容を破棄して編集を終了します よろしいですか?」と表示されます。

「YES」を選択し、(送信)を押すとそれまで入力した文字は消去されます。「NO」を選択し、(送信)を押すと元の画面に戻ります。

宛先の先頭に「184」または「186」が入力されているメールをショートメッセージ(SMS)として送信しようとした場合、「発番号設定を削除して送信します よろしいですか?」と表示されます。

「YES」を選択し、(送信)を押すと、「184」または「186」を削除して送信します。

「NO」を選択し、(送信)を押すと元の画面に戻ります。

「発信者番号通知設定」を「通知しない」に設定していても、ショートメッセージ(SMS)を送信した相手には発信者番号が通知されます。

「+」は宛先の先頭でのみ有効です。

宛先に数字、「\*」、「#」、「+」以外の文字が含まれている場合は送信できません。

本文編集集中に改行することができます。「SMS本文入力設定」を「日本語入力(70文字)」に設定している場合、改行は全角2文字分としてカウントされ、「半角英数入力(160文字)」に設定している場合は半角1文字分としてカウントされます。

スペースも文字と同じように文字数にカウントされます。

## ショートメッセージ(SMS)作成画面の機能メニュー

## 1 ショートメッセージ(SMS)作成画面▶(送信)▶以下の操作を行う

機能メニュー	内容
送信	ショートメッセージ(SMS)を送信します。 本ページ手順5へ進みます。
送信プレビュー	送信する前に宛先、本文の内容を確認します。 確認が終われば(送信)を押します。 (送信)を押すとショートメッセージ(SMS)を送信できます。
保存	作成中や編集中のショートメッセージ(SMS)を保存BOXに保存します。 宛先と本文が未入力の場合は保存できません。
宛先参照入力	電話帳、送信アドレス一覧、受信アドレス一覧から電話番号を呼び出して入力します。 (P.240参照)
SMS送達通知設定	作成中のショートメッセージ(SMS)の送達通知を要求するかどうかを設定します。 (P.310参照)
SMS有効期間設定	作成中のショートメッセージ(SMS)の有効期間を設定します。(P.310参照)
SMS本文入力設定	作成するショートメッセージ(SMS)の本文に入力できる文字を設定します。(P.311参照)
本文消去	本文に入力されている文章をすべて削除します。宛先は削除されません。 ▶YES 中止する場合は「NO」を選択し、(送信)を押します。
SMS削除	▶YES 中止する場合は「NO」を選択し、(送信)を押します。

## < SMS受信 >

# ショートメッセージ(SMS)を自動的に受信する

受信したショートメッセージ(SMS)は、iモードメールと合わせて最大1000件まで保存できます。





**1** ショートメッセージ(SMS)を受信すると「(ピンク)」のアイコンが点灯し、「メール受信中…」と表示される



受信が終わると、受信したショートメッセージ(SMS)の件数が表示されます。「メール」を選択してを押すと、受信メール一覧画面が表示されます。



< 受信結果画面 >

何も操作しないで約15秒経過すると元の画面に戻ります。「メール/メッセージ鳴動」の設定により、秒数は異なります。) デスクトップに「メール」が表示されます。  
を押して「メール」を選択し、を押すと、受信メール一覧画面が表示されます。





FOMA端末を閉じているときはプライベートウィンドウに表示されます。



## お知らせ

FOMA端末に保存されている受信メール(ショートメッセージ(SMS)とiモードメールの合計)が1000件を超えたときなど、受信メールの最大保存件数を超えた場合は、「ゴミ箱」フォルダのメール、古い受信メールの順に上書きされます。ただし、未読または保護されている受信メールは上書きされません。

FOMA端末に保存されている未読または保護されている受信メールの合計が最大保存件数になった場合は、新しいメールを受信することができず、「(グレー)」が表示されます。ショートメッセージ(SMS)を受信できるようにするには、「(グレー)」が消えるまでFOMA端末に保存されている受信メールを削除するか、未読のメールを読むか、保護解除を行い、「SMS問い合わせ」を行ってください。

着信音の優先順位についてはP.111参照。

バイブレータの優先順位についてはP.113参照。

着信イルミネーションの優先順位についてはP.131参照。

待受画面以外を表示しているときにショートメッセージ(SMS)を受信した場合、「受信表示設定」を「操作優先」に設定しているときは、着信音は鳴りません。「通知優先」に設定しているときは、着信音が鳴り、受信結果画面が表示されます。

iモーションの再生中にショートメッセージ(SMS)を受信した場合、映像や音声が入切ることがあります。

## 新着ショートメッセージ(SMS)を表示する

1 受信結果画面 ▶ メール ▶ 表示したいショートメッセージ(SMS)を選択 ▶



ショートメッセージ(SMS)表示切替機能  
ショートメッセージ(SMS)の詳細画面(本文)を表示しているとき、表示する文字の大きさを変更できます。

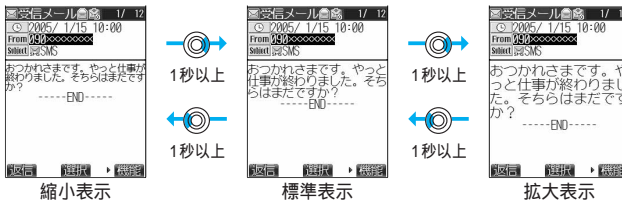

### お知らせ

詳細画面以外に移ったときは、縮小表示や拡大表示になっていても自動的に標準表示になります。詳細画面に戻ったときには、再度、縮小表示や拡大表示になります。  
上記の操作により表示を切り替えたとときには、「文字サイズ設定」の設定も変更されます。

### お知らせ

受信したショートメッセージ(SMS)に半角の、英数字や記号(「」{ } [ ] | ・ ` ^ `を除く)以外のロシア文字、ギリシャ文字、記号、または区点コード一覧表にない全角文字が含まれている場合はスペースで表示されます。moVaサービスのiモード端末からショートメッセージ(SMS)として受信したショートメールに返信することはできません。

表示したショートメッセージ(SMS)の送信元(電話番号)を反転表示した状態で(☉)を押すと、表示されている電話番号に電話をかけることができます。(Phone To 機能)

また、送信元の電話番号が電話帳に登録されているときは、登録されている「名前」が反転表示されます。この場合も同様の操作で電話をかけることができます。

SMS送達通知は、SMS送達通知設定で要求するように設定した場合のみ送られてきます。

また、送信メールの「SMS送達通知表示」で確認することもできます。

FOMA端末では、ショートメールをショートメッセージ(SMS)として受信します。相手の電話番号が通知されない場合は、送信元に通知されない理由が表示されます。

## < SMS問い合わせ >

### ショートメッセージ(SMS)があるかどうかを問い合わせる

ショートメッセージセンターに届いたショートメッセージ(SMS)は自動的にFOMA端末へ送信されますが、FOMA端末の電源が入っていないときや、圏外、メモリがいっぱいするときなどで受信できないときはショートメッセージセンターに保管されます。

ショートメッセージセンターへ問い合わせを行い、それらを受信してください。

1 (☉) ▶ (SMS) ▶ SMS問い合わせ

## 2 ◎を押す

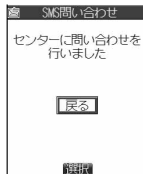

センターにショートメッセージ(SMS)が保管されていれば、自動的に受信されます。



### お知らせ

問い合わせを行っても、すぐにショートメッセージ(SMS)が届かない場合があります。

圏外のときは問い合わせできません。

「 (グレー)」「」などのアイコンが表示されたときは、FOMA端末はこれ以上ショートメッセージ(SMS)を受信できません。不要なメールを削除するか、未読のメールを読むか、保護を解除してください。(読んだり、保護を解除したりしたメールは、古いものから順に自動的に上書きされます。)

本機能でiモードメールやメッセージ(R/F)を受信することはできません。iモードメールやメッセージ(R/F)を受信するには、「iモード問い合わせ」で受信してください。

## ショートメッセージ(SMS)の設定を行う

### SMS送達通知設定

お買い上げ時  
要求しない

ショートメッセージ(SMS)の送信時に、SMS送達通知を要求するかどうかを設定します。

SMS送達通知とは、ショートメッセージ(SMS)が相手に届いたことをお知らせするメールです。

# 1

☎️▶️📧▶️メール設定▶️SMS送達通知設定

要求する………ショートメッセージ(SMS)が相手に届いたことをお知らせします。

要求しない………ショートメッセージ(SMS)が相手に届いたことをお知らせしません。

ショートメッセージ(SMS)作成中は、を押して「SMS送達通知設定」を選択します。

### お知らせ

受信したSMS送達通知は「受信BOX」フォルダで確認できます。

### SMS有効期間設定

お買い上げ時  
3日

ショートメッセージ(SMS)がショートメッセージセンターに保存される期間を設定します。

# 1

☎️▶️📧▶️メール設定▶️SMS有効期間設定

0日………ショートメッセージセンターに保存しません。

1日………約1日間ショートメッセージセンターに保存します。



2日………約2日間ショートメッセージセンターに保存します。

3日………約3日間ショートメッセージセンターに保存します。



ショートメッセージ(SMS)作成中は、を押して「SMS有効期間設定」を選択します。

ショートメッセージ(SMS)の本文に入力できる文字を設定します。  
半角英数字、半角記号のみ入力できるように設定できます。

## 1 メール設定 ▶ SMS本文入力設定

日本語入力(70文字)………全角文字、半角文字が入力できます。「」「」(P.484、485参照)を除く絵文字は入力できません。本文は70文字まで入力できます。

半角英数字入力(160文字)……半角英数字、半角記号のみ入力できます。本文は160文字まで入力できます。

ショートメッセージ(SMS)作成中は、 (  )を押して「SMS本文入力設定」を選択します。その場合、「日本語入力(70文字)」は「日本語入力」、「半角英数字入力(160文字)」は「半角英数字入力」と表示されます。

### お知らせ

本文が入力されているときは設定できません。

## SMS center設定

お買い上げ時  
ドコモ

通常は、設定を変更する必要はありません。

ショートメッセージセンターのアドレスと「Type of Number」の設定をします。  
現在ご利用されているSMSサービスとは別のサービスを受けるときに設定します。





## 1 アプリケーション通信設定 ▶ SMS center設定 ▶ ユーザ設定 ▶ アドレスを入力 ▶

半角20文字まで入力できます。  
文字の入力方法についてはP.482参照。

## 2 International・Unknown

入力したアドレスに「\*」や「#」が含まれている場合、「International」に設定できません。

ユーザ設定をリセットするには

1. 手順1で「リセット」を選択し、を押します。
2. 端末暗証番号を入力し、を押します。
3. 「YES」を選択し、を押します。  
中止する場合は「NO」を選択し、を押します。

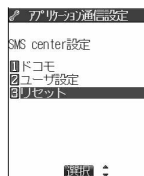

### お知らせ

リセットした場合は、接続先は「ドコモ」になります。



# i アプリ

i アプリとは .....	314
i アプリをダウンロードする .....	< i アプリダウンロード > 316
i アプリを起動する .....	< i アプリ実行 > 318
i アプリを自動起動する .....	325
i アプリ待受画面を操作する .....	< i アプリ待受画面 > 326
i アプリ起動中の照明やバイブレータを設定する .....	328

## i アプリとは

i アプリをサイトからダウンロードすることにより、i モード対応FOMA端末(以下、i モード端末)をより便利に活用いただけます。たとえば、i モード端末にいろいろなゲームを取り込んで楽しんだり、株価情報のi アプリを取り込むことにより、株価を定期的に自動チェックするなどが可能です。さらに、地図のi アプリでは必要なデータだけを取り込むため、スムーズなスクロールが可能です。また、i アプリから電話帳やスケジュールに直接登録できるものや、画像保存・画像取得などデータBOXと連動できるi アプリもあります。

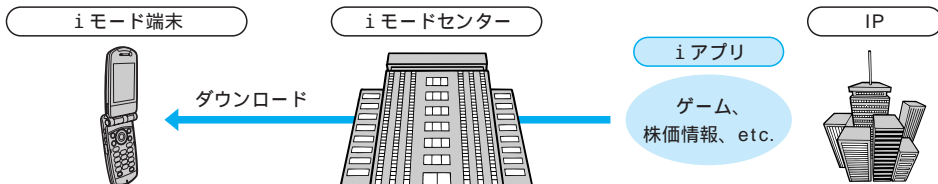

i アプリをダウンロードする方法についてはP.316を参照してください。

i アプリを実行する方法についてはP.318を参照してください。

i アプリを自動実行する方法についてはP.325を参照してください。

- ・ソフトによっては、i モード端末の携帯電話 / FOMAカード (UIM) の製造番号を利用する場合があります。
- ・ソフトによっては、実行時に通信を行うものがあります。通信を行わないように設定することもできます。

登録データを利用する

i アプリのソフトには、お客様のi モード端末の登録データ(電話帳、ブックマーク、スケジュール、画像、アイコン情報)を参照、登録、操作ができるものがあります。

登録データを利用してできることは以下のとおりです。

電話帳登録	アイコン情報利用	ブックマーク登録
スケジュール登録	データBOXからの画像取得	データBOXへの画像保存

## i アプリDXとは

i アプリDXでは、i モード端末の情報(メールや発信履歴・リダイヤル、電話帳データなど)と連動することにより、お好みのキャラクタ画面でメールを作成したり、着信時にキャラクタのコメントで誰からの着信が知らせたり、メールと連動して、株価などの欲しい情報やゲームの進行がよりリアルタイムに更新されるなど、i アプリをより便利に楽しく利用することが可能です。

i アプリDXを実行する方法についてはP.318を参照してください。

登録データを利用する

i アプリDXのソフトでは、通常のi アプリで利用できる登録データ(電話帳、ブックマーク、スケジュール、画像、アイコン情報)に加えて、メール、リダイヤル、発信履歴、着信音などの登録データを参照、登録、操作できるものがあります。登録データを利用してできることは以下のとおりです。

電話帳登録	電話帳参照	アイコン情報利用
ブックマーク登録	スケジュール登録	メールメニューの利用
i モードメール作成画面利用	最新のリダイヤル参照	最新の着信履歴参照
最新の未読メール参照	着信音保存	着信音変更(電話、メール、メッセージ)
データBOXからの画像取得	データBOXへの画像保存	

画面設定の変更(待受画面、電話発信、メール送受信、メッセージ(R/F)受信)

- ・i アプリDXでは、ソフトの有効性を確認するため、ソフトの通信設定に関わらず通信する場合があります。通信回数やタイミングはソフトによって異なります。
- ・i アプリDXを起動するには、時計設定が必要です。



## メール連動型 i アプリとは

メール連動型 i アプリは、i アプリDXの一種で、i モードメールで情報をやり取りすることにより、株価などの欲しい情報やゲームの進行がリアルタイムに更新されるなど、ソフトをより便利に楽しく利用することができます。

・メール連動型 i アプリで利用される i アプリメールは、正しく表示できない場合があります。

## こんなこともできます

### i アプリ待受画面

i アプリ待受画面では i アプリを待受画面として利用ことができ、そのままメールを受信したり、電話をかけることも可能です。ニュースや天気の詳細情報を待受画面に表示させたり、お好みのキャラクタがメール受信やアラームを知らせてくれたり、より便利な待受画面にすることも可能です。

( P.326 参照 )

i アプリ待受画面に対応したソフトで利用できる機能です。

### i アプリの自動起動

時刻や日付、曜日などを指定して、ソフトを自動起動できます。あらかじめソフトに設定されている時間間隔で自動起動できるソフトもあります。( P.325 参照 )

### カメラ撮影

ソフトから i モード端末のカメラを使って撮影できます。

カメラ撮影機能に対応したソフトで利用できる機能です。

### 赤外線通信

ソフトから、赤外線通信機能が搭載された機器と通信できます。赤外線通信機能搭載機器と連動してより広がった使い方ができます。( P.387 参照 )

赤外線通信機能に対応したソフトで利用できる機能です。

相手の機器によっては、赤外線通信機能が搭載されていても通信できないデータがあります。

### 赤外線リモコン

ソフトから赤外線リモコンに対応した家電機器など各種機器を操作できます。( P.324 参照 )

赤外線リモコン機能に対応したソフトで利用できる機能です。相手の機器に対応したソフトが必要です。

## < i アプリダウンロード >

### i アプリをダウンロードする



サイトからソフトをFOMA端末にダウンロードします。

ダウンロードしたソフトは10～最大200件まで登録できます。(データ量により実際に登録できる件数が少なくなる場合があります。)

- 1 i アプリダウンロード可能なサイトを表示▶ソフトを選択▶  
中止する場合は「Cancel」を選択し、を押します。



- 2 ダウンロードが完了したらを押す

ダウンロード完了後にソフト設定(通信設定、待受画面設定、待受画面通信)の画面が表示されることがあります。設定が終われば()を押します。各設定は、ソフト一覧からも設定することができます。

- 3 YES・NO

YES……i アプリが起動します。

NO……サイト画面に戻ります。

ソフトを起動すると画面下に「」が表示されます。



サイトからすぐに起動するi アプリ



ソフトによっては、ダウンロード完了後すぐに起動することがあります。この場合、ソフトはダウンロードされていますが保存はされていません。ソフトを終了すると、保存するかどうかの確認画面が表示されます。ソフトを保存する場合は「YES」を選択し、を押します。

保存されているソフトがいっぱいときは

すでにソフトが最大保存件数まで保存されているときや、メモリの空きが不足しているときは、不要なソフトを削除してから保存するかどうかの確認画面が表示されます。

1. 「YES」を選択し、を押します。

2. 削除したいソフトにチェックを付け、()を押します。

を押すごとに「」と「」が切り替わります。

不足バイト数が0になり、ディスプレイの左下に「」が表示されるまでチェックを付けます。

3. 「YES」を選択し、を押します。

中止する場合は「NO」を選択し、を押します。

メール連動型i アプリの削除についてはP.323参照。

削除したソフトは元に戻せません。

電波状況などによりダウンロードに失敗した場合は保存されません。

### メール連動型 i アプリのダウンロード

メール連動型 i アプリをダウンロードすると、送信 / 受信フォルダ一覧に i アプリメール用フォルダが自動的に作成されます。フォルダ名はダウンロードしたメール連動型 i アプリ名がつき、変更することはできません。

メール連動型 i アプリをダウンロードするときに、すでに受信している i アプリメールを自動的に作成されたフォルダに振り分けることができます。また、手動での振り分けも可能です。

メール連動型 i アプリは5件まで保存できます。

同じフォルダを利用するメール連動型 i アプリがすでにソフト一覧にある場合、そのソフトはダウンロードできません。

メールセキュリティ設定中はメール連動型 i アプリをダウンロードすることはできません。

送信 / 受信フォルダ一覧に i アプリメール用フォルダが5つある場合、メール連動型 i アプリをダウンロードすることはできません。

### メール連動型 i アプリの再ダウンロード

i アプリメール用フォルダのみが残っているメール連動型 i アプリを再ダウンロードしようとした場合、既存の i アプリメール用フォルダを利用することができます。既存の i アプリメール用フォルダを利用しない場合は、フォルダを削除して i アプリメール用フォルダを新規作成します。フォルダを新規作成せずにメール連動型 i アプリをダウンロードすることはできません。

既存の i アプリメール用フォルダを利用する場合

1. フォルダを利用するかどうかの確認画面で「YES」を選択し、を押します。

既存のフォルダを削除し、i アプリメール用フォルダを新規作成する場合

1. フォルダを利用するかどうかの確認画面で「NO」を選択し、を押します。

2. フォルダを新規作成するかどうかの確認画面で「YES」を選択し、を押します。

### お知らせ

「i アプリメール」とは、メール連動型 i アプリで送信・保存したメールや、メール連動型 i アプリ用として送られてきたメールのことです。i アプリメールには、i アプリメール用フォルダに自動的に保存されるよう、i アプリ利用データが設定されています。

### お知らせ

接続するサイトによっては、ダウンロードできないことがあります。

i アプリのソフトによっては、ダウンロードしたあと自動的に通信を行う場合がありますが、このサービスを利用するには、あらかじめ「ソフト設定(通信設定)」での設定が必要です。

SSL対応のページからソフトの情報やソフトをダウンロード中のときは、画面の上に「」が表示されます。

お買い上げ時は「ソフト情報表示設定」は「表示しない」に設定されています。「表示する」に設定した場合、ダウンロードする前にソフトの情報を確認することができます。ソフト情報の確認画面でを押すと「ダウンロードしますか?」と表示されます。

ダウンロード確認の画面で「YES」を選択し、を押すとダウンロードを開始します。

ダウンロード時に、「携帯電話 / FOMAカード (UIM) の製造番号」を送信するかどうかの確認画面が表示されることがあります。「YES」を選択し、を押すとダウンロードが開始されます。この場合、送信するお客様の「携帯電話 / FOMAカード (UIM) の製造番号」はインターネットを経由してIP (情報サービス提供者) に送信されるため、場合によっては第三者に知得されることがあります。なお、この操作によりご使用の電話番号、お客様の住所や年齢、性別が、IP (情報サービス提供者) などに通知されることはありません。

中止する場合は「NO」を選択し、を押します。

異なるFOMAカードでダウンロード済みのソフトを再ダウンロードする場合、「異なるFOMAカード (UIM) でダウンロード済みです ソフトを上書きしますか?」と表示されます。「YES」を選択し、を押すとダウンロードが開始されます。ダウンロード終了後、異なるFOMAカードでダウンロードしたソフトは削除されます。

3Dポリゴン エンジン搭載により、i アプリで立体画像を表示できます。

多角形を組み合わせることにより、立体的で興行のある画像を表現します。

## ソフト情報表示設定

お買い上げ時  
表示しない

i アプリをダウンロードするときにソフト情報を表示するかどうかを設定します。

1



i アプリ設定 ▶ ソフト情報表示設定





表示する …… ダウンロード時にソフト情報を表示します。

表示しない …… ダウンロード時にソフト情報を表示しません。

## < i アプリ実行 >

### i アプリを起動する

#### 1 ソフト一覧 ▶ 起動したいソフトを選択 ▶

待受画面で  を1秒以上押ししても「ソフト一覧画面」が表示されます。ソフトの起動を中止するときは「Cancel」を選択し、 を押します。「ソフト設定(通信設定)」を「起動ごとに確認」にしていると、通信を許可するかどうかの確認画面が表示される場合があります。「YES」または「NO」を選択して  を押します。i アプリ実行中は「 」や「 」が表示されます。



#### i アプリDXを実行する

i アプリDXは、FOMA端末内の情報や機能を利用することができます。

i アプリDXの起動時や実行中に、FOMA端末内の情報や機能を利用する旨の確認画面が表示されます。「YES」を選択し、 を押すと情報や機能を利用することができます。

#### お知らせ

i アプリDXを実行するには、あらかじめ「時計設定」で日付・時刻を設定しておいてください。

#### メール連動型 i アプリを起動する

メール連動型 i アプリは、ソフト一覧のほかに、送信/受信フォルダ一覧画面からも起動できます。

1. 送信/受信フォルダ一覧画面で i アプリメール用フォルダを選択し、 を押します。

i アプリメール用フォルダにセキュリティが設定されている場合は、端末暗証番号の入力が必要になります。



#### ソフトから他のソフトを起動するには

ソフトによっては、指定された i アプリを起動することができ、ソフト一覧に戻ることなくソフトを楽しむことができます。起動させるソフトがあらかじめ指定されているものと、指定されていないものがあります。

起動するソフトが指定されている場合

i アプリ実行中に、指定されたソフトを起動するかどうかの確認画面が表示されます。

1. 「YES」を選択し、 を押すとソフトが起動されます。

起動するソフトが指定されていない場合

起動するソフトが指定されていない場合、ソフトを選択する必要があります。i アプリ実行中に、ソフトを選択するかどうかの確認画面が表示されます。

1. 「YES」を選択し、 を押すとソフト一覧が表示されます。

2. ソフトを選択し、 を押します。

#### お知らせ

指定されたソフトがソフト一覧にない場合、ダウンロードする必要があります。

i アプリを終了するには

1. ソフト実行中に<sup>(07)</sup>を1秒以上、または<sup>(08)</sup>を押します。
2. 「YES」を選択し、<sup>(09)</sup>を押します。  
中止する場合は「NO」を選択し、<sup>(10)</sup>を押します。

ソフトに異常があったときは

ソフトに異常があった場合、その内容を確認することができます。

1. 待受画面で<sup>(11)</sup>を押します。
2. <sup>(12)</sup>を選択し、<sup>(13)</sup>を押します。
3. 「i アプリ実行情報」を選択し、<sup>(14)</sup>を押します。
4. 「トレース情報」を選択し、<sup>(15)</sup>を押します。  
トレース情報の画面が表示されます。

セキュリティエラーが起こったときは

セキュリティエラーによりi アプリが終了した場合、その内容を確認することができます。

デスクトップに「<sup>(16)</sup>」が表示されている場合は、アイコンを選択して<sup>(17)</sup>を押してもセキュリティエラー履歴を表示することができます。

1. 待受画面で<sup>(18)</sup>を押します。
2. <sup>(19)</sup>を選択し、<sup>(20)</sup>を押します。
3. 「i アプリ実行情報」を選択し、<sup>(21)</sup>を押します。
4. 「セキュリティエラー履歴」を選択し、<sup>(22)</sup>を押します。  
セキュリティエラー履歴の画面が表示されます。

トレース情報またはセキュリティエラー履歴の画面に「<sup>(23)</sup>」が表示されているときは

<sup>(24)</sup> ( <sup>(25)</sup> )を押して「情報コピー」を選択し、<sup>(26)</sup>を押すと情報をコピーします。「情報削除」を選択し、<sup>(27)</sup>を押して「YES」を選択し、<sup>(28)</sup>を押すと情報を削除します。

#### お知らせ

トレース情報がない場合は、「トレース情報」は表示されません。

トレース情報のメモリに空きがなくなると、古い情報から順番に上書きされます。



i アプリ作成者の方へ

ソフトを作成中、正常に動作しないときはトレース情報表示が参考になる場合があります。

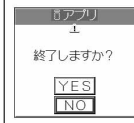
トレース情報の確認方法は、本ページ「ソフトに異常があったときは」をご覧ください。



## お知らせ

i アプリ起動中や実行中でもメールやメッセージ(R/F)を受信することができます。その場合、i アプリは継続され「 (ピンク)」や「 (黄色)」や「 (黄色)」が表示されます。受信したメールやメッセージを確認するときは、i アプリを終了させるか、またはマルチタスク機能をご利用ください。

ソフトの実行中に再生されるメロディは、「着信音量」の「電話」で設定した音量で鳴ります。ただし、通話中は再生されません。

3Dサウンド対応の i アプリでは、臨場感あふれるメロディをお楽しみいただけます。(P.112参照)

i アプリ実行中に電話がかかってきた場合、i アプリは一時中断されます。通話が終わると i アプリの画面に戻ります。ソフトによっては、i アプリから Web To 機能や Phone To 機能を利用することもできます。ただし、i アプリ待受画面から Web To 機能はご利用になれません。

i アプリ実行中に i モーション(映像や音のデータ)が再生された場合は、P.354を参照して操作してください。再生を中止すると i アプリの画面に戻ります。

i アプリからカメラを起動した場合、撮影した画像は通常の画像と一緒に保存されず、i アプリの一部として保存、利用されます。



i アプリで利用する画像 やお客様が入力したデータ等は、自動的にインターネットを経由し、サーバに送信される可能性があります。

i アプリで利用する画像とは

- ・カメラ連携(連動)アプリからカメラを起動して撮影した画像
- ・i アプリの赤外線通信機能を利用して取得した画像
- ・サイトやインターネットホームページから取得した画像
- ・i アプリがデータBOXから取得した画像

メール連動型 i アプリで利用される i アプリメールは正しく表示できない場合があります。

i アプリ起動時に最新ソフトにバージョンアップするかどうかの確認画面が表示されることがあります。「YES」を選択し、を押すとバージョンアップを開始します。(P.324参照)

i アプリによっては、i アプリ上で使用している各種情報を i アプリ終了時に保存することがあるため、i アプリ実行中に電池アラームが表示されたり、電池パックを外した場合は、各種情報が保存されないことがあります。電池残量が「」のときは、を押すか各ソフトの操作に従って i アプリを終了してください。

### ソフト一覧画面

ソフト一覧画面は以下のように表示されます。

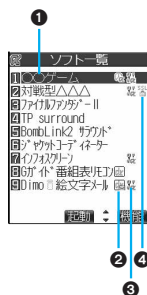

#### ① タイトル表示

i アプリのタイトルを表示します。

#### ② i アプリDX

 メール連動型 i アプリ

#### ③ 自動起動表示

自動起動を設定していることを表します。

i アプリ待受画面表示

i アプリ待受画面に設定していることを表します。

自動起動・i アプリ待受画面表示

自動起動と i アプリ待受画面の両方を設定していることを表します。

 設定可能表示

「自動起動時刻設定」または「ソフト設定(待受画面設定)」での設定が可能であることを表します。









 FOMAカード実行制限表示













異なるFOMAカードでダウンロードまたはバージョンアップされていることを表します。

#### ④ SSL表示

SSLページからダウンロードしたことを表します。

1 ソフト一覧画面▶▶以下の操作を行う

機能メニュー	内容
i アプリ To 設定	<p>サイトやメールなどから i アプリを起動させるかどうかを設定します。ソフトごとに設定できます。</p> <p>▶設定したい項目にチェック▶</p> <p>サイトから i アプリ To……… i アプリを起動させるリンクのあるサイトから i アプリを起動します。</p> <p>メールから i アプリ To……… i アプリを起動させるリンクのあるメールから i アプリを起動します。</p> <p>赤外線から i アプリ To……… i アプリ起動可能な赤外線データを受信して外部機器から i アプリを起動します。</p> <p>バーコードから i アプリ To……… i アプリ起動可能なバーコードから i アプリを起動します。</p> <p>を押すごとに「<input type="checkbox"/>」と「<input checked="" type="checkbox"/>」が切り替わります。</p> <p>ソフトによっては設定できない項目があります。</p>
自動起動時刻設定	自動起動する日時を設定します。(P.325参照)
ソフト設定 (待受画面設定)	i アプリ待受画面に設定します。(P.326参照)
ソフト設定 (通信設定)	<p>i アプリ実行中に通信するかどうかを設定します。</p> <p>▶通信設定</p> <p>通信する………確認画面を表示せずに i アプリを起動します。</p> <p>通信しない………ネットワーク接続が許可されていない旨の確認画面を表示し、起動します。</p> <p>起動ごとに確認……… i アプリを起動するたびにネットワーク接続を許可するかどうかを確認して起動します。</p> <p>▶</p>
ソフト設定 (待受画面通信)	i アプリ待受画面実行中に通信するかどうかを設定します。(P.327参照)
ソフト設定 (アイコン情報)	<p>i モードメール、ショートメッセージ(SMS)、メッセージ(R/F)、電池残量、マナーモード、圏内/圏外アイコンの情報を i アプリが利用するかどうかを設定します。</p> <p>▶アイコン情報</p> <p>利用する………アイコン情報を i アプリで利用します。</p> <p>利用しない………アイコン情報を i アプリで利用しません。</p> <p>▶</p>
ソフト設定 (着信音/画像変更)	<p>i アプリが着信音・待受画面などの設定を変更するかどうかを設定します。i アプリDXにのみ設定できます。</p> <p>▶着信音/画像変更</p> <p>許可する……… i アプリから着信音・待受画面などの設定が変更できます。</p> <p>許可しない……… i アプリから着信音・待受画面などの設定が変更できません。</p> <p>変更ごとに確認……… i アプリから着信音・待受画面などの設定を変更しようとするたびに、変更するかどうかを確認します。</p> <p>▶</p>
ソフト設定 (電話帳/履歴参照)	<p>i アプリが電話帳・リダイヤル・着信履歴の参照をするかどうかを設定します。i アプリDXにのみ設定できます。</p> <p>▶電話帳/履歴参照</p> <p>許可する……… i アプリが電話帳・着信履歴・リダイヤルなどを参照します。</p> <p>許可しない……… i アプリが電話帳・着信履歴・リダイヤルなどを参照しません。</p> <p>▶</p>
ソフト情報	<p>i アプリのソフト名、バージョンなどを表示します。</p> <p>で画面をスクロールして確認できます。</p>
バージョンアップ	<p>ソフトをバージョンアップします。</p> <p>▶YES</p> <p>中止する場合は「NO」を選択し、を押します。</p>

機能メニュー	内容
デスクトップ貼付	デスクトップに貼り付けます。(P.134参照)
削除	<p>▶YES 待受画面や自動起動に設定されているソフトは確認の画面が表示されます。「YES」を選択し、を押すと削除されます。 中止する場合は「NO」を選択し、を押します。</p>
選択削除	<p>▶削除したいソフトにチェック▶完了▶YES を押すごとに「」と「」が切り替わります。()を押して「全選択 / 全選択解除」を選択すると、一括でチェックを付けたり外したりできます。 待受画面や自動起動に設定されているソフトがある場合は、確認の画面が表示されます。「YES」を選択し、を押すと削除されます。 中止する場合は「NO」を選択し、を押します。</p>
全削除	<p>▶端末暗証番号を入力▶▶YES 待受画面や自動起動に設定されているソフトがある場合は、確認の画面が表示されます。「YES」を選択し、を押すと削除されます。 中止する場合は「NO」を選択し、を押します。 端末暗証番号についてはP.142参照。</p>

## お知らせ

### <ソフト設定(アイコン情報)>

i アプリ待受画面の「ソフト設定(アイコン情報)」を「利用する」に設定すると、未読のメール・メッセージ、電池残量、マナーモード、電波受信レベル、圏外のアイコンの有無がお客様の携帯電話 / FOMAカード(UIM)の製造番号と同様にインターネットを経由してIP(情報提供者)に送信される場合があるため、第三者に知得されることがあります。

### <ソフト情報>

「ソフト情報」で表示される i アプリのソフト名は変更できません。

### <バージョンアップ>

起動時にソフトが更新されていた場合は、自動でバージョンアップすることができます。

メモリの空きが不足しているときは、不要なソフトを削除してから保存するかどうかの確認画面が表示されます。

(P.316参照)

バージョンアップ時に、「携帯電話 / FOMAカード(UIM)の製造番号」を送信するかどうかの確認画面が表示されることがあります。「YES」を選択し、を押すとバージョンアップが開始されます。この場合、送信するお客様の「携帯電話 / FOMAカード(UIM)の製造番号」はインターネットを経由してIP(情報サービス提供者)に送信されるため、場合によっては第三者に知得されることがあります。なお、この操作によりご使用の電話番号、お客様の住所や年齢、性別が、IP(情報サービス提供者)などに通知されることはありません。

中止する場合は「NO」を選択し、を押します。

以下の場合、メール運動型 i アプリをバージョンアップできません。

- ・対応する i アプリメール用フォルダの詳細を表示中
- ・メールセキュリティ設定中
- ・対応する i アプリメール用フォルダにセキュリティが設定されているとき



メール運動型 i アプリを削除するときは

メール運動型 i アプリを削除する場合、自動的に作られた i アプリメール用フォルダを削除するかどうかを選択できます。フォルダのみを残した場合、送信 / 受信メール一覧からメール本文を確認することができます。

1. 「削除」、「選択削除」または「全削除」の操作を行う。

YES……ソフト・i アプリメール用フォルダとも削除します。

NO……i アプリメール用フォルダを削除せずソフトのみ削除します。

Cancel……ソフト・i アプリメール用フォルダとも削除せず元の画面に戻ります。

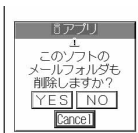

1件削除の場合

### お知らせ

i アプリメール用フォルダに保護メールが含まれている場合、「YES」を選択しても、ソフト、フォルダともに削除することはできません。

以下の場合、i アプリメール用フォルダを削除することができません。

- ・フォルダの詳細を表示中
- ・メールセキュリティ設定中
- ・フォルダにセキュリティが設定されているとき
- ・フォルダに保護メールが含まれているとき

## お買い上げ時に登録されている i アプリ



### ファイナルファンタジー

世界的なロールプレイングゲーム「ファイナルファンタジー」シリーズの第2作目として登場した「ファイナルファンタジー」の完全移植版です。

強大な力を誇るパラメキア帝国の野望を打ち砕くために立ち上がった若者達によって、壮大な物語が繰り広げられます。

© 1988, 2005 SQUARE ENIX CO., LTD. ALL Rights Reserved.

詳しくは、「別冊 内蔵 i アプリガイド」をご覧ください。



### BombLink2 Surround( ボンプリंक2 サラウンド )

爆弾を回転させ、画面の両側から落下してくる炎に導火線に触れさせて爆発させます。導火線がつながった爆弾は、連鎖的に爆発します。一度にたくさん爆発させると、より高得点になります。

presented by Panasonic

詳しくは、「別冊 内蔵 i アプリガイド」をご覧ください。



### Dimo 絵文字メール

メール内の顔文字に反応して、キャラクタ達が愉快に動き回り、楽しいメールのやりとりができます。また、相手がDimo対応の機種の場合は、キャラクタ達が電話やメールの着信を教えてくれたり、FOMA端末の未読メールなどを伝えてくれます。

© BVIG

詳しくは、「FOMA i モード操作ガイド」をご覧ください。



### ジャケットコーディネーター

カスタムジャケットに合わせて用意された様々な素材データを一括でダウンロードし、自動設定および設定のガイドを行います。

詳しくは、「別冊 内蔵 i アプリガイド」をご覧ください。



## TRANCE PINBALL SURROUND(トランスピンボール サラウンド)

フリッパーでボールをはじき、ギミックに当てて得点を重ねていくピンボールゲームです。ゲーム中、様々な条件を満たすことでBGMが変化します。うまくボールを操り、思いのままにサウンドを奏てください。

詳しくは、「別冊 内蔵 i アプリガイド」をご覧ください。



## インフォ画面

ニュースや天気予報、占いを取得できます。

待受画面ではカレンダーを表示します。

詳しくは、「別冊 内蔵 i アプリガイド」をご覧ください。



## Gガイド番組表リモコン

テレビ番組表とAVリモコン機能が1つになった便利アプリです。

いつでもどこでも知りたい時間のテレビ番組情報が簡単に取得できます。番組タイトル・番組内容・開始/終了時間・Gコード®を知ることができます。好きな番組を予約リストに登録するとスケジュール登録ができ、番組開始時にアラームを鳴らすことができます。さらにテレビ番組のジャンルや好きなタレントなどのキーワードで番組情報の検索をすることが可能です。また、テレビ、ビデオ、DVDプレイヤーのリモコン操作ができます。DVD/ハードディスク録画機に赤外線録画予約も可能です。(一部対応していない機種もあります。)

(ご利用には別途パケット通信料がかかります。)

詳しくは「FOMA i モード操作ガイド」をご覧ください。

画面はイメージです。実際の画面とは異なります。お住まいの地域に応じたチャンネルが表示されます。

### 赤外線リモコンについて

FOMA端末を赤外線リモコン対応機器のリモコンとして使用できます。i アプリが赤外線を利用してリモコン信号を送信します。

リモコン機器を利用する場合は、機器に対応したソフトをダウンロードする必要があります。

機器によっては操作できないものもあります。

対応機器や周囲の明るさにより、通信に影響がある可能性があります。

セルモード設定中は、赤外線リモコンを利用できません。

機器の正面にFOMA端末の赤外線ポートを向けて操作してください。

操作ができる範囲は正面でおよそ4m以内です。

赤外線放射角度は中心から±15°以内です。

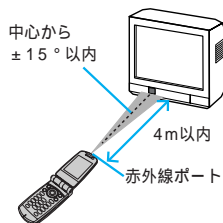

### お知らせ

これらのソフトは削除できます。「P-SQUARE」のサイトから再びダウンロードすることができます。

i Menu メニューリスト ケータイ電話メーカー P-SQUARE

ダウンロード時と異なるFOMAカードを使用中は、FOMAカード動作制限機能がかけられます。(P.36参照)



## i アプリを自動起動する

設定した日時に自動的に i アプリが起動します。自動起動時刻設定で起動する日時を設定します。

### 自動起動設定











お買い上げ時  
許可しない

i アプリの自動起動を許可するかどうかを設定します。

- 1   **自動起動設定**  
許可する …… i アプリの自動起動を許可します。  
許可しない …… i アプリの自動起動を許可しません。

### 自動起動時刻設定



自動起動する日時を設定します。3件まで設定できます。

- 1 ソフト一覧画面  (  ) **自動起動時刻設定**
- 2 設定したい項目にチェック  (  )  
時間間隔設定 …… ソフトに設定された間隔で起動します。設定が終了します。  
起動時刻設定 …… 設定した時刻に自動的に起動します。  
 を押すごとに「  」と「  」が切り替わります。
- 3 起動時刻を選択  **設定する日付・時刻を入力**   
 でカーソルを移動し、ダイヤルボタンで入力します。  
年は西暦で入力します。  
時刻は24時間で入力します。
- 4 繰り返しなし  
設定なし …… 繰り返しなし(1回のみ)設定になります。設定が終了します。  
毎日 …… 毎日起動する設定になります。設定が終了します。  
曜日指定 …… 指定した曜日に自動起動します。
- 5 設定したい曜日にチェック  (  )  
 を押すごとに「  」と「  」が切り替わります。  
少なくとも1つの曜日を選択してください。

## 自動起動情報

ソフトが正しく自動起動したかどうかを確認します。

1

  i アプリ実行情報 ▶ 自動起動情報

- 起動 … 正常に自動起動しました。
- 起動 × … 自動起動しませんでした。
- 未起動 … まだ自動起動していません。





< 自動起動情報画面 >

### お知らせ

次の場合、ソフトは自動起動しません。

- ・ FOMA端末の電源がOFFの場合
- ・ 日付・時刻が設定されていない場合
- ・ 他のタスクが起動している場合
- ・ 通話中の場合
- ・ オールロック、PIMロック設定中

・ 「ソフトウェア更新」の予約時刻、「アラーム」<sub>1</sub>、「スケジュール」<sub>1</sub>、「ToDo」のアラームの設定時刻と同じ時刻の場合自動起動ができなかった場合、デスクトップに「 ソフト」が表示され、これを選択すると「未起動ソフトあり」と表示されます。アイコンを選択して  を押すと、自動起動情報画面が表示されます。

i モード中やその他のソフトを実行していて自動起動できなかった場合も記憶されます。

< i アプリ待受画面 >

## i アプリ待受画面を操作する

### ソフト設定(待受画面設定)

i アプリを待受画面に設定します。一度設定すると、待受画面を表示するたびに自動的に i アプリ待受画面が表示されます。

1

ソフト一覧画面 ▶  (  ) ▶ ソフト設定

待受画面に設定すると「」が表示されます。

2

待受画面設定

設定する …………… i アプリ待受画面に設定します。











設定しない …………… i アプリ待受画面の設定を解除します。

i アプリ待受画面実行中は「」や「」が表示されます。

ソフトの起動を中止するときは「Cancel」を選択し、 を押します。

3

 (  ) を押す

i アプリ待受画面実行中に通常の i アプリとして操作するには i アプリ待受画面で  を押します。  
「」や「」が「」や「」の点滅に変わり、通常の i アプリとして操作することができます。  
i アプリ待受画面に戻る場合は、 を1秒以上押すか、 を押して「終了する」を選択し、 を押します。「解除する」を選択し、 を押して「YES」を選択し、 を押すと i アプリ待受画面が解除されます。

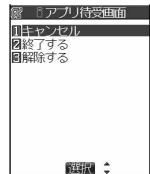

### お知らせ

ソフトによっては、i アプリ待受画面設定中にボタン操作により通常の i アプリの状態から i アプリ待受画面の状態に戻ることができるものもあります。ただし、他のメニュー機能が動作中は i アプリ待受画面の状態に戻すことはできません。

## お知らせ

i アプリ待受画面を実行した状態でFOMA端末の電源を切った場合、次回電源を入れたときに i アプリを起動するかどうかの確認画面が表示されます。「YES」または「NO」を選択し、を押します。

i アプリ待受画面に設定できる i アプリは1つのみです。

i アプリによっては、待受画面に設定できないものがあります。

「ソフト設定(待受画面通信)」を「通信しない」に設定した場合、タイムリーな情報提供ができない場合がありますのでご注意ください。

ネットワークに接続するソフトを i アプリ待受画面に設定した場合は、電波状況等により正しく動作しない場合があります。

i アプリ待受画面を設定すると「画面表示設定」の「待受画面」で設定した画像は表示されません。

メニュー機能の動作中に待受画面を表示したときには、i アプリ待受画面を設定していても「画面表示設定」の「待受画面」で設定している画面が表示されます。

i アプリ待受画面から「Web To 機能」はご利用になれません。

i アプリ待受画面表示中にオールロックまたはPIMロックを設定すると、i アプリ待受画面は終了します。オールロックを設定すると「画面表示設定」の「待受画面」で設定した画像が表示され、PIMロックを設定するとお買い上げ時の待受画面が表示されます。オールロックまたはPIMロックを解除すると、i アプリ待受画面が再表示されます。

## ソフト設定(待受画面通信)

i アプリ待受画面実行中に通信するかどうかを設定します。

### 1 ソフト一覧画面 ( ) ソフト設定 待受画面通信

通信する…………… i アプリ待受画面実行中のネットワーク接続を許可します。

通信しない…………… i アプリ待受画面実行中のネットワーク接続を許可しません。

### 2 ( ) を押す

## 待受画面終了

待受画面に設定した i アプリの実行を終了します。また、i アプリ待受画面を解除します。

### 1 i アプリ設定 待受画面終了

終了……………実行中の i アプリ待受画面を終了します。

設定解除……………待受画面に設定した i アプリを解除します。

## お知らせ





i アプリ待受画面を解除すると、「画面表示設定」の「待受画面」で設定した画像が待受画面に表示されます。

## 待受画面終了情報

i アプリ待受画面が正しく終了しなかった場合に、その日時と理由を確認します。

### 1 i アプリ実行情報 待受画面終了情報

待受画面終了情報の画面で「」が表示されているときは

 (  ) を押して「情報コピー」を選択し、 を押すと情報をコピーします。「情報削除」を選択し、 を押して「YES」を選択し、 を押すと情報を削除します。

## お知らせ

i アプリ待受画面が正常に終了した場合(通常終了時)は、記録されません。

## i アプリ起動中の照明やバイブレータを設定する

### 照明設定

お買い上げ時  
システム依存

i アプリ起動中のバックライト点灯のしかたを設定します。

**1**   i アプリ設定 ▶ 照明設定

システム依存 ……「照明設定」に従います。  
ソフト依存 ……ソフトの設定に従います。

### バイブレータ

お買い上げ時  
システム依存

i アプリ起動中のバイブレータ動作のしかたを設定します。

**1**   i アプリ設定 ▶ バイブレータ

システム依存 ……「バイブレータ」の設定に関わらず動作しません。ソフトによっては動作する場合があります。  
ソフト依存 ……ソフトの設定に従います。

#### お知らせ

ソフトによってはバックライト、バイブレータの設定が「OFF」になっているものがあります。「ソフト依存」で実行するとそれらは動作しませんので、動作させたいときは、「システム依存」に設定してください。

# i モーション

i モーションとは .....	330
i モーションを取り込む .....	< i モーション取り込み > 330
i モーションを自動再生するかどうかを設定する .....	< i モーション自動再生設定 > 332
取り込む i モーションのタイプを設定する .....	< i モーションタイプ設定 > 332

## i モーションとは

i モーションとは、映像や音が含まれた動画データで、再生したり待受画面などに設定して楽しめます。i モーションには、次のような種類があります。どの種類になるかは、取得する i モーションごとにあらかじめ決められており、選択できません。

種類		説明
タイプ	再生の種類	
スタンダード(標準)タイプ (保存可)	データ取得後の再生 (最大500Kバイトまで)	i モーションのデータをすべて受信してから再生します。
	データ取得中の再生 (最大500Kバイトまで)	i モーションのデータを受信しながら再生します。受信完了後は、「データ取得後の再生」と同様に再生できます。
ストリーミングタイプ (保存不可)	データ取得中の再生 (最大2Mバイトまで)	i モーションのデータを受信しながら再生します。再生が終わった i モーションデータは消去され、繰り返し再生したり、FOMA端末に保存することはできません。

i モーションによっては、保存できないものもあります。

### < i モーション取り込み >

## i モーションを取り込む

サイトから i モーションを取り込みます。

### サイトから i モーションを取り込み再生する

## 1 i モーション取り込み可能なサイトで i モーションを選択 ▶ ◎ ▶ 再生

再生中の操作については P.354 参照。

「自動再生設定」が「自動再生する」に設定されている場合、取り込んだあと自動的に i モーションが再生されます。

取得しながら再生できる i モーションの場合は、取り込み中に i モーションが再生されます。

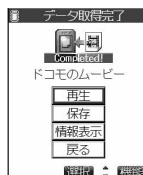

< 取り込み完了画面 >

### お知らせ

タイトルが付いていない i モーションは取り込み完了画面で「無題」と表示されます。

接続するサイトや i モーションによっては、取り込みまたはデータ取得中の再生ができないことがあります。

スタンダード(標準)タイプの場合、データ取得中の再生を途中で停止しても、データの取得自体は継続されます。

ストリーミングタイプの i モーションを取得する場合、「i モーションタイプ設定」を「標準・ストリーミングタイプ」にする必要があります。

「自動再生設定」が「自動再生する」に設定されていても、データ取得中に再生した場合は、取り込んだあとに自動再生はされません。

「自動再生設定」が「自動再生しない」に設定されている場合は、取り込み完了後に i モーションは自動再生されず、取り込み完了の画面が表示されます。

再生回数・再生期間・再生期限に制限がある i モーションは、タイトルの先頭に「⊙」が表示されます。再生できる期間が制限されている i モーションは、期間前や期間後には再生できません。また、長い期間電池パックを外している、FOMA端末で保持している日付時刻情報がリセットされることがあります。その場合、再生期間や再生期限が決められている i モーションについては、再生することができません。

i モーションによっては、データを取得しても正しく再生できない場合があります。

回線速度・回線状況・電波環境により、データ取得を中断した場合や、最大サイズを超えてデータを取得した場合、「再生」、「保存」、「情報表示」のいずれかが表示可能であれば、データ取得できなかった旨の確認画面表示後、取り込み完了画面が表示されます。

回線速度・回線状況・電波環境により、データ取得中の再生が途中で止まったり、画像が乱れたりする可能性があります。スタンダードタイプの i モーションはデータ取得完了後に繰り返し再生することができますが、ストリーミングタイプの i モーションは再生できません。

ASF形式の i モーションを取り込むことはできません。



## i モーションを保存する

取り込んだ i モーションを FOMA 端末に保存します。最大 100 件まで保存できます。(データ量により実際に保存できる件数が少なくなる場合があります。)

### 1 取り込み完了画面 ▶ 保存 ▶ YES ▶ 保存したいフォルダを選択 ▶

中止する場合は「NO」を選択し、を押します。  
保存されている i モーションがいっぱいときは P.216 参照。  
i モーションのフォルダについては P.355 参照。

#### お知らせ

タイトルが付いていない i モーションは一覧で「movie」と表示されます。  
i モーションによっては取得したデータを FOMA 端末に保存できない場合があります。  
サイトなどから取得した i モーションなどを待受画面に設定することができます。(P.121 参照)  
i モーションによっては待受画面に設定できないものがあります。  
待受画面に設定した i モーションから Web To 機能、Mail To 機能、Phone To 機能は利用できません。



#### お願い

FOMA 端末の故障・修理やその他の取扱いによって、保存内容が消失してしまう場合があります。当社としては責任を負いかねますので、万一に備え、FOMA 端末に保存した内容は、miniSD メモリーカード (P.377 参照) を利用して保管することをおすすめします。パソコンをお持ちの場合は、データリンクソフト (P.522 参照) と FOMA USB 接続ケーブル (別売) を利用して、パソコンに保管することもできます。

## 情報を表示する

取り込んだ i モーションの情報を表示します。(P.359 参照)

### 1 取り込み完了画面 ▶ 情報表示

で画面をスクロールして確認できます。  
確認が終われば を押します。

## テロップ中にリンクが設定されていたとき

テロップが設定されている i モーションの場合、再生中にテロップが表示されます。  
テロップに下線が付いている電話番号やメールアドレス、サイトの URL などが設定されていたときは、再生終了時・停止中に Phone To 機能や Mail To 機能、Web To 機能、電話帳登録を実行できます。

<例> テロップ中の URL に接続する場合

### 1 再生終了時 ▶ YES

中止する場合は「NO」を選択し、を押します。



## 取り込み完了画面の機能メニュー

### 1 取り込み完了画面▶▶以下の操作を行う

機能メニュー	内容
画面メモ保存	画面メモを保存します。(P.210参照)

#### < i モーション自動再生設定 >

### i モーションを自動再生するかどうかを設定する

お買い上げ時  
自動再生する

サイトからスタンダード(標準)タイプの i モーションを取り込んだ場合や、スタンダード(標準)タイプの i モーションが登録されている画面メモを選択した場合に、i モーションを自動的に再生するかどうかを設定します。

### 1 ▶▶ i モード設定▶ i モーション設定▶自動再生設定

自動再生する …… i モーションを自動的に再生します。  
自動再生しない …… i モーションを手動で再生します。

#### お知らせ

「自動再生しない」に設定すると、サイトからスタンダード(標準)タイプの i モーションを取り込んだあとやスタンダード(標準)タイプの i モーションが登録されている画面メモを選択した場合に、自動再生は行わず取り込み完了画面が表示されます。

「自動再生しない」に設定していても、ストリーミングタイプの i モーションは自動再生されますので、ご注意ください。

#### < i モーションタイプ設定 >

### 取り込む i モーションのタイプを設定する

お買い上げ時  
標準タイプ

i モーションを取り込むときに、スタンダード(標準)タイプの i モーションのみを取り込むか、ストリーミングタイプの i モーションも取り込むかを設定します。

i モーションの種類についてはP.330参照。

### 1 ▶▶ i モード設定▶ i モーション設定▶ i モーションタイプ設定

標準タイプ ……スタンダード(標準)タイプの i モーションのみ取得します。

標準・ストリーミングタイプ ……スタンダード(標準)タイプ・ストリーミングタイプ両方の i モーションを取得します。

サイト表示中は、を押して「i モーションタイプ設定」を選択します。

サイト表示中に「i モーションタイプ設定」を実行した場合は、「標準・ストリーミング」と表示されます。

#### お知らせ

ストリーミングタイプの i モーションを取得する場合は、「i モーションタイプ設定」を「標準・ストリーミングタイプ」にする必要があります。設定していない場合は、「この i モーションを再生するためには i モーションタイプ設定を変更してください」と表示され、ストリーミングタイプの i モーションを取得できません。

# データ表示 / 編集 / 管理

## 静止画を使いこなす

- 画像を表示する ..... <ピクチャビューア> 334
- 画像一覧画面の見かた ..... 335
- 静止画一覧画面の表示内容を設定する ..... <ピクチャ表示設定> 348
- 静止画を編集する ..... <ピクチャ編集> 348
- アニメを作成する ..... <自作アニメ> 353

## 動画を使いこなす

- 動画 / i モーションを再生する ..... <i モーションプレーヤー> 354
- 動画一覧画面の見かた ..... 355
- 動画 / i モーションを編集する ..... <i モーション編集> 362

## キャラ電を使いこなす

- キャラ電とは ..... <キャラ電> 368
- キャラ電を表示して操作する ..... <キャラ電プレーヤー> 368
- キャラ電を撮影する ..... <キャラ電撮影> 371

## メロディを使いこなす

- メロディを再生する ..... <メロディプレーヤー> 372

## miniSDメモリーカードを使いこなす

- miniSDメモリーカード使用時のご注意 ..... 377
- miniSDメモリーカードの取り付けかた / 取り外しかた ..... 378
- miniSDメモリーカードのフォルダ構成 ..... 379
- miniSDメモリーカードを使う ..... <SD-PIM> 381
- miniSDメモリーカードをフォーマットする ..... <miniSDフォーマット> 384
- miniSDメモリーカードをチェックする ..... <miniSDチェックディスク> 385
- miniSDメモリーカードの容量を表示する ..... <miniSD情報表示> 385

## 各種データを使いこなす

- miniSDメモリーカードをパソコンなどで使う ..... 386

## 赤外線通信を使いこなす





- 赤外線通信について ..... 387
- データを1件ずつ送受信する ..... 389
- データを全件送受信する ..... 390
- 通信の設定を行う ..... <電話帳画像転送> 392

## 画像を表示する

撮影した静止画 ( P.162、163参照 )、ダウンロードした静止画 ( P.212参照 )またはminiSDメモリーカード内に保存した静止画などを表示します。

FOMA端末ではJPEGファイル、GIFファイル、Flash画像を表示できます。ただし、対応しているファイル形式でも、ファイルによっては表示できない場合があります。

### 1 マイピクチャ

- i モード……………カメラで撮影したりダウンロードした静止画などを一覧表示します。
- カメラ……………カメラで撮影した静止画や撮影したキャラ電ピクチャなどを一覧表示します。
- デコメールピクチャ……………デコメール作成で使える静止画を一覧表示します。
- プリインストール……………お買い上げ時に登録されている静止画を一覧表示します。
- ユーザフォルダ……………ユーザフォルダ内の静止画を一覧表示します。
- 自作アニメ……………自作アニメを表示します。
- miniSD……………miniSDメモリーカード内のフォルダを表示します。
- フレーム……………フレームを一覧表示します。
- スタンプ……………マーカースタンプ、マジックスタンプを一覧表示します。
- 「フォルダ追加」「フォルダ名編集」により表示されるフォルダ名は異なります。
- 「miniSD」を選択した場合、フォルダの一覧画面が表示されます。フォルダを選択し、を押して静止画を一覧表示します。
- ショートカットメニューでを選択し、を押してもピクチャビューアを起動できます。
- カメラメニューで「マイピクチャ」を選択し、を押してもピクチャビューアを起動できます。

### 2 ファイルを選択

#### お知らせ

「PIMロック」を設定中は、お買い上げ時に登録されている静止画のみ表示されます。  
 1632×1224ドットサイズを超える静止画は表示されません。  
 700Kバイトを超える静止画は表示されません。  
 本体・miniSDメモリーカード内のデータが多い場合、アクセスに時間がかかることがあります。  
 自作アニメについてはP.353参照。

静止画再生時の操作  
 静止画の再生画面から、下記の操作を行うことができます。

操 作	ボタン操作
次のファイルを表示 <sup>1</sup>	 を押します。
前のファイルを表示 <sup>1</sup>	 を押します。
等倍表示 <sup>2</sup>	 (  ) を押します。再度  (  ) を押すと元に戻ります。

- 1 静止画一覧画面の並び順で表示します。
- 2 画像サイズにより操作できない場合があります。

#### 静止画再生の仕様について

ファイル形式	JPEG、GIF、Flash
画素数	1632×1224ドット以下のファイル
拡張子	jpg( Exif / CIFF / JFIF形式のBaseline、Progressive )、gif、swf、ifm

# 画像一覧画面の見かた

保存されている静止画を一覧表示します。

## 1 マイピクチャ

ショートカットメニューで を選択し、 を押してもピクチャビューアを起動できます。カメラメニューで「マイピクチャ」を選択し、 を押してもピクチャビューアを起動できます。

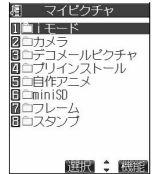

<フォルダー一覧画面>

## 2 フォルダを選択

- iモード……………カメラで撮影したりダウンロードした静止画などを一覧表示します。カメラ……………カメラで撮影した静止画や撮影したキャラ電ピクチャなどを一覧表示します。
  - デコメールピクチャ……デコメール作成で使える静止画を一覧表示します。
  - プリインストール……………お買い上げ時に登録されている静止画を一覧表示します。
  - ユーザフォルダ ……ユーザフォルダ内の静止画を一覧表示します。
  - 自作アニメ……………自作アニメを表示します。
  - miniSD ……miniSDメモリーカード内のフォルダを表示します。
  - フレーム……………フレームを一覧表示します。
  - スタンプ……………マーカースタンプを一覧表示します。
- 「フォルダ追加」「フォルダ名編集」により表示されるフォルダ名は異なります。



<静止画一覧画面>

「miniSD」を選択したときは

1. 「ピクチャ」または「イメージボックス」を選択し、 を押します。  
ピクチャ……………「DCIM」フォルダ内の静止画を表示します。(P.379参照)  
イメージボックス……………「PRIVATE」フォルダ内の静止画を表示します。(P.379参照)
2. フォルダを選択し、 を押して静止画を一覧表示します。

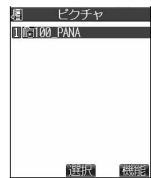

<miniSDメモリーカードフォルダ一覧画面>

ファイル一覧表示中のアイコンについて

### <ファイル形式>

ファイル形式	アイコン
JPEG形式	(青色)
GIF形式	(橙色)
フレーム・マーカースタンプ	
マジックスタンプ	
Flash	

ファイル制限が設定されているファイルの場合、アイコンに「」が付きます。ただし、Flash画像にはつきません。

### <取得元>

取得元	アイコン
ダウンロードもしくはiモードメール添付	
FOMA端末で撮影	
赤外線通信やデータリンクソフトなど	
キャラ電撮影	

### <可能な操作>

可能な操作	アイコン
iモードメール添付(10000バイト以下)	
iモードメール添付(10000バイトを超える500Kバイト以下)(グレイクリップ)	
iモードメール添付(500Kバイトを超える)	(赤クリップ)
デコメールに画像挿入	
ピクチャ貼付	
赤外線送信	
miniSDメモリーカードへエクスポート	

プレビュー画像が表示できないときは  
以下の画像が表示されます。



他の機能でフォルダや静止画を選択するときは  
機能によっては表示されないフォルダや静止画があります。  
また、静止画を選択中に(Ⓜ)(📷)を押して静止画を確認できる場合があります。

### お知らせ

「PIMロック」を設定中は、お買い上げ時に登録されている静止画のみ表示されます。

## フォルダ一覧画面の機能メニュー

**1** フォルダ一覧画面▶(Ⓜ)(📷)▶以下の操作を行う

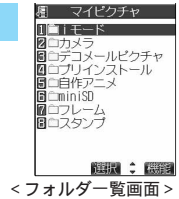

<フォルダ一覧画面>

機能メニュー	内容
フォルダ追加	ユーザフォルダを新規作成します。20件まで作成できます。 ▶フォルダ名を入力▶(📷) 全角10文字まで、半角20文字まで入力できます。 文字の入力方法についてはP.482参照。
フォルダ名編集	▶フォルダ名を入力▶(📷) 全角10文字まで、半角20文字まで入力できます。 文字の入力方法についてはP.482参照。
フォルダ削除	▶端末暗証番号を入力▶(📷)▶YES 中止する場合は「NO」を選択し、(📷)を押します。 端末暗証番号についてはP.142参照。
画像全削除	ファイルをすべて削除します。ただし、お買い上げ時に登録されているファイルやminiSDメモリーカード内のファイルは削除されません。 ▶端末暗証番号を入力▶(📷)▶YES 中止する場合は「NO」を選択し、(📷)を押します。 端末暗証番号についてはP.142参照。

## お知らせ

### <フォルダ名編集>

ユーザフォルダのみフォルダ名編集できます。

### <フォルダ削除> <画像全削除>

ユーザフォルダのみフォルダ削除できます。

以下のファイルが含まれている場合、削除するかどうかの確認画面が表示されます。「YES」または「NO」を選択し、**OK**を押します。

- ・待受画面 / ウェイクアップ表示 / 電話発信 / 電話着信 / メール送信 / メール受信 / 問い合わせに貼り付けられている静止画
- ・プライベートウィンドウの背景に設定されている静止画
- ・スケジュールのユーザアイコンに設定されている静止画
- ・メニュー画面設定でアイコンに設定されている静止画
- ・待受画面に設定されている動画
- ・プログラムに設定しているファイル
- ・パソコンなどでアクセス権が読み取り専用設定されているファイル
- ・以下のファイルを削除すると、お買い上げ時の設定に戻ります。
  - ・待受画面 / ウェイクアップ表示 / 電話発信 / 電話着信 / メール送信 / メール受信 / 問い合わせに貼り付けられている静止画
  - ・プライベートウィンドウの背景に設定されている静止画
  - ・スケジュールのユーザアイコンに設定されている静止画
  - ・着信音(着メーション)に設定されている動画

作成中のメールに添付されている動画が含まれている場合は削除できません。

添付元の静止画を削除しても、メールに添付された静止画は削除されません。(iモードメールに添付された10000バイトを超えるJPEG形式の画像は削除されます。)

添付元の動画を削除すると、メールに添付された動画は削除されます。















## 静止画一覧画面の機能メニュー

**1** 静止画一覧画面 **OK** ( **機能メニュー** ) **OK** 以下の操作を行う

























<静止画一覧画面>

機能メニュー	内容
ピクチャ編集	静止画を編集します。(P.348参照)
タイトル編集	▶タイトルを入力▶ <b>OK</b> FOMA端末内のファイルの場合、全角9文字まで、半角18文字まで入力できます。 miniSDメモリーカード内のファイルの場合、全角18文字まで、半角36文字まで入力できます。 文字の入力方法についてはP.482参照。
ピクチャ表示	画像を表示します。 <b>OK</b> を押すと「等倍表示」と「標準サイズ表示」を切り替えることができます。(ファイル・画像サイズにより等倍表示できない場合があります。)
ピクチャ貼付	待受画面などに貼り付けて表示します。(P.343参照)
ピクチャ情報	情報を表示します。(P.344参照)
iモードメール作成	P.239手順2へ進みます。 QVGA(320×240)サイズに縮小または切り抜きした場合、 <b>OK</b> ( <b>取消</b> )を押すと再度縮小・切り抜きを設定できます。 <b>OK</b> ( <b>機能メニュー</b> )を押して「取消」を選択しても再度縮小・切り抜きを設定できます。また、 <b>OK</b> ( <b>機能メニュー</b> )を押して「確定」を選択するとiモードメール作成画面を表示します。

機能メニュー	内容
赤外線送信	赤外線で1件送信します。(P.389参照)
デコメール作成	P.239手順2へ進みます。 デコメールについてはP.244参照。 Sub-QCIF(128×96)サイズに縮小または切り抜きした場合、  (  ) を押すと再度縮小・切り抜きを設定できます。  (  ) を押して「取消」を選択しても再度縮小・切り抜きを設定できます。また、  (  ) を押して「確定」を選択するとiモードメール作成画面を表示します。
デスクトップ貼付	デスクトップに貼り付けます。(P.134参照)
インポート	miniSDメモリーカードから1件インポートします。(P.344参照)
エクスポート	miniSDメモリーカードへ1件エクスポートします。(P.345参照)
電話帳ピクチャ登録	静止画を電話帳に登録します。(P.97参照)
メール用サイズ変更	静止画をiモードメールに添付可能なファイルサイズ・画像サイズになるよう変更します。サイズ変更後のファイルは元ファイルとは別に新規保存されますので、元ファイルのサイズは変更されません。 そのまま添付……画像サイズは変更せず、ファイルサイズが500Kバイト以下に変換されます。 QVGA縮小添付……静止画をQVGA(320×240)サイズに縮小し、ファイルサイズを500Kバイト以下に変換します。静止画の縦横比は保ちます。 QVGA切出し添付……静止画をQVGA(320×240)サイズに縮小・切り抜き、ファイルサイズを500Kバイト以下に変換します。静止画の縦横比は保ちます。 ファイルサイズを変換しても500Kバイトを超える静止画の場合、「そのまま添付」は選択できません。  ▶   YES QVGA(320×240)サイズに縮小または切り抜きした場合、  (  ) を押すと再度縮小・切り抜きを設定できます。  (  ) を押して「取消」を選択しても再度縮小・切り抜きを設定できます。 また、  (  ) を押して「保存」を選択すると静止画を保存します。保存されている画像がいっぱいときはP.216参照。
貼付表示位置	静止画を待受画面などに貼り付けて表示するときの位置を設定します。 ピクチャ貼付についてはP.343参照 中央に表示…画面の中央に表示します。(お買い上げ時) 上部に表示…画面の上部に表示します。 下部に表示…画面の下部に表示します。
切り出し範囲	静止画を待受画面などに貼り付けて表示するときの範囲を設定します。 ピクチャ貼付についてはP.343参照。 中央を表示…静止画の中央を表示します。(お買い上げ時) 上部を表示…静止画の上部を表示します。 下部を表示…静止画の下部を表示します。
ファイル名編集	▶ ファイル名を入力▶  半角英数字で36文字まで入力できます。 文字の入力方法についてはP.482参照。
ファイル制限	ファイル制限を「あり」にすると、一次配布で受け取った側がiモードメールに添付できなくなります。 なし………ファイルに制限を設定しません。 あり………二次配布できなくなります。 ファイル制限についてはP.176参照。



機能メニュー	内容
フォルダ移動	FOMA端末内の静止画・動画をFOMA端末内の別のフォルダに移動します。 ▶移動先を選択▶ 
DPOF設定	miniSDメモリーカード内の静止画に、プリントするかどうかの情報とその枚数情報を設定します。miniSDメモリーカード対応のサービスショップに持ち込んだり、DPOFに対応したプリンターを使えば、必要な静止画だけをプリントできます。 プリント指定……………選択した静止画をプリントします。 プリント指定解除……………選択した静止画をプリントしないように設定します。設定が終了します。 プリント指定全解除……………静止画をプリントしないように設定します。設定が終了します。 ▶プリント枚数(枚)を入力▶  「01」~「99」の2桁を入力します。
コピー	miniSDメモリーカード内の静止画・動画をminiSDメモリーカード内の別のフォルダにコピーします。 ▶コピー先を選択▶ 
移動	miniSDメモリーカード内の静止画・動画をminiSDメモリーカード内の別のフォルダに移動します。 ▶移動先を選択▶ 
1件削除	▶YES 中止する場合は「NO」を選択し、  を押します。
全削除	フォルダ内に保存されているすべてのファイルを削除します。 ▶端末暗証番号を入力▶  ▶YES 中止する場合は「NO」を選択し、  を押します。 端末暗証番号についてはP.142参照。
複数選択	複数のファイルを選択して操作します。 ▶ファイルを選択▶  ピクチャー一覧では  を押すごとに「  」が表示されます。タイトル名一覧では  を押すごとに「  」と「  」が切り替わります。 ▶  (機能) タイトル名一覧・ピクチャー一覧……………表示を切り替えます。(P.346参照) 削除……………削除します。(本ページ「1件削除」参照) DPOF設定……………DPOF設定します。(本ページ参照) コピー……………コピーします。(本ページ参照) 移動……………フォルダを移動します。(本ページ参照) 全選択……………全選択します。 全選択解除……………全選択を解除します。
保存容量確認	FOMA端末内・miniSDメモリーカードに保存されている静止画・動画の空き容量と保存容量(目安)を表示します。 確認が終われば  を押します。
ソート	表示される順番を変更します。 新しい順……………保存日時の新しい順に並べ替えます。(お買い上げ時) 古い順……………保存日時の古い順に並べ替えます。 タイトル昇順……………タイトルの昇順に並べ替えます。 タイトル降順……………タイトルの降順に並べ替えます。 大きい順……………ファイルサイズの大きい順に並べ替えます。 小さい順……………ファイルサイズの小さい順に並べ替えます。 ファイル取得元順……………ファイルの取得元ごとに並べ替えます。

機能メニュー	内容
ピクチャー一覧・ タイトル名一覧	静止画の一覧表示を切り替えます。(P.346参照)
4枚画像合成	<p>4枚の画像を合成して1枚の画像を作成します。</p> <p>▶画像配置&lt;左上&gt;&lt;右上&gt;&lt;左下&gt;&lt;右下&gt;を選択▶フォルダを選択▶</p> <p>▶画像を選択▶</p> <p>上記の手順を繰り返して4つの画像を配置します。 配置した画像を解除するには、「ピクチャ解除」を選択し、を押します。 静止画のフォルダや一覧についてはP.335参照。</p> <p>▶完了▶</p> <p>取消を押すと画像配置を選択する手順に戻ります。</p>

## お知らせ

### <タイトル編集>

タイトル編集をしても、「i モーション情報」では保存時のタイトルが表示されます。「ピクチャ情報」ではタイトルは表示されません。

miniSDメモリーカードの空き容量が少ない場合、タイトル編集できない場合があります。

お買い上げ時に登録されているフレームやマーカースタンプはタイトル編集できません。

miniSDメモリーカード内のUXGA(1600×1200)サイズを超える静止画のタイトルはタイトル編集できません。

作成中のメールに添付されているファイルはタイトル編集できない場合があります。

### <ピクチャ表示>

ファイルによりピクチャ表示できない場合があります。

Flash画像は、「着信音量」の「電話」で設定されている音量で再生されます。「着信音量」の「電話」が「ステップ」に設定されているときは「レベル2」で音が鳴ります。

### <i モードメール作成>

10000バイトを超えるJPEG形式の画像をi モード対応端末に送信した場合、i ショットセンターで「i モード対応端末に適したサイズ」に変換されます。

画像サイズがQVGA(320×240)サイズより大きいときは、静止画を切出し・縮小するかどうかの確認画面が表示されます。変換した静止画は別ファイルとして新規保存されますので、元の静止画は変更されません。

「そのまま添付」を選択してを押すと、画像サイズは変更せず、ファイルサイズが500Kバイト以下に変換されます。

ファイルサイズを変換しても500Kバイトを超える静止画の場合、「そのまま添付」は選択できません。

「QVGA縮小添付」を選択してを押すと、画像サイズをQVGA(320×240)サイズに縮小し、ファイルサイズが500Kバイト以下に変換されます。静止画の縦横比は保ちます。

「QVGA切出し添付」を選択してを押すと、画像サイズをQVGA(320×240)サイズに縮小・切り抜き、ファイルサイズが500Kバイト以下に変換されます。静止画の縦横比は保ちます。

保存されている画像がいっぱいときはP.216参照。

i モード対応端末に送信する静止画の画像サイズはQVGA(320×240)サイズが適しています。

以下の場合はi モードメール作成できません。

- ・保存メールが20件あるとき
  - ・Flash画像のとき
  - ・10000バイトを超えるGIFファイルのとき
  - ・500Kバイトを超える拡張ベースライン形式のJPEGファイルのとき
  - ・miniSDメモリーカード内のJPEG以外の静止画のとき
  - ・miniSDメモリーカード内のUXGA(1600×1200)サイズを超える静止画のとき
  - ・miniSDメモリーカード内の700Kバイトを超える静止画のとき
  - ・「撮影後ファイル制限あり」のキャラ電を撮影したキャラ電ピクチャのとき
  - ・FOMA端末外への出力が禁止されているファイルのとき
- ファイル制限ありのファイルのメール添付についてはP.176参照。

## お知らせ

### <デコメール作成>

「デコメールピクチャ」フォルダからのみデコメール作成できます。

画像サイズがSub-QCIF(128×96)サイズより大きいときは、静止画を切出し・縮小するかどうかの確認画面が表示されます。変換した静止画は別ファイルとして新規保存されますので、元の静止画は変更されません。

「Sub-QCIF縮小添付」を選択してを押すと、画像サイズをSub-QCIF(128×96)サイズに縮小し、ファイルサイズをデコメール作成可能サイズ以下に変換します。静止画の縦横比は保ちます。

「Sub-QCIF切出し添付」を選択してを押すと、画像サイズをSub-QCIF(128×96)サイズに縮小・切り抜き、ファイルサイズをデコメール作成可能サイズ以下に変換します。静止画の縦横比は保ちます。

保存されている画像が1つ以上のときはP.216参照。

以下の場合にはデコメール作成できません。

- ・保存メールが20件あるとき
- ・Flash画像のとき
- ・デコメール作成可能サイズを超えるGIFファイルのとき
- ・デコメール作成可能サイズを超えるJPEGファイルのとき
- ・FOMA端末外へ出力が禁止されているファイルのとき

### <メール用サイズ変更>

保存したファイルのファイル名、タイトル、保存先については以下のとおりです。

- ・ファイル名：YYYYMMDDhhmmnnn(Y：西暦、M：月、D：日、h：時、m：分、n：番号)  
image(日付時刻が未設定の場合)
- ・タイトル：YYYY/MM/DD hh:mm(Y：西暦、M：月、D：日、h：時、m：分)  
image(日付時刻が未設定の場合)
- ・保存先：変更元のファイルが保存されているフォルダ(ただし、「miniSD」の場合は「iモード」)

以下の場合にはメール用サイズ変更ができません。

- ・JPEG以外のファイルのとき
- ・QVGA(320×240)サイズ以下で500Kバイト以下のファイルのとき
- ・拡張ベースライン形式のJPEGファイルのとき
- ・FOMA端末外への出力が禁止されているファイルのとき
- ・miniSDメモリーカード内のUXGA(1600×1200)サイズを超えるファイルのとき
- ・miniSDメモリーカード内の700Kバイトを超えるファイルのとき
- ・「撮影後ファイル制限あり」のキャラ電を撮影したキャラ電ピクチャのとき

### <貼付表示位置>

Flash画像に貼付表示位置は設定できません。

画像のサイズによっては、設定した表示位置が機能しない場合があります。

設定した表示位置は待受画面、ウェイクアップ表示、電話発信、電話着信、テレビ電話発信、テレビ電話着信、メール送信、メール受信、問い合わせの画面で有効です。

### <切り出し範囲>

設定した切り出し範囲は待受画面、ウェイクアップ表示、電話発信、電話着信、テレビ電話発信、テレビ電話着信、メール送信、メール受信、問い合わせの画面で有効です。ただし、画像のサイズによっては、設定した切り出し範囲が機能しない場合があります。

### <ファイル名編集>

以下の場合にはファイル名編集できません。

- ・miniSDメモリーカード内のファイルのとき
- ・お買い上げ時に登録されている画像のとき
- ・FOMA端末内の空き容量が少ないとき
- ・「撮影後ファイル制限あり」のキャラ電を撮影したファイルのとき
- ・FOMA端末外への出力が禁止されているファイルのとき
- ・作成中のメールに添付されているファイルのとき

メールに添付されている10000バイトを超えるJPEG形式の画像・iモーションをファイル名編集しようとする時、メール添付解除するかどうかの確認画面が表示されます。「YES」または「NO」を選択し、を押します。

ファイル名に半角スペースは使用できません。

## お知らせ

### <ファイル制限>

「ファイル制限」をありにした場合でも、赤外線通信機能で送信したときや、miniSDメモリーカードへエクスポートした静止画や動画は、FOMA端末外へ出力できます。

以下の場合にはファイル制限を設定できません。

- ・再配布情報のない動画ファイルのとき
- ・ファイル制限を設定することによって700Kバイトを超える静止画のとき
- ・ファイル制限を設定することによって800Kバイトを超える動画のとき
- ・JPEG以外の静止画のとき
- ・「撮影後ファイル制限あり」のキャラ電を撮影したファイルのとき
- ・miniSDメモリーカード内のファイルのとき
- ・FOMA端末外への出力が禁止されているファイルのとき

### <DPOF設定>

999件までの画像にDPOF設定を設定することができます。

700Kバイトを超える画像には設定できません。

UXGA(1600×1200)サイズを超える画像には設定できません。

パソコンなど他機器で設定したDPOF設定は枚数情報以外は無効となります。

miniSDメモリーカードの空き容量が少ない場合、DPOFが設定されないことがあります。(アイコン表示とピクチャ情報は設定済みとなります。)不要なファイルを削除するなどして、容量を空けてから再度設定してください。

### <コピー>

複数のファイルをコピー中に着信があった場合、コピーは途中で中止されます。

### <移動>

複数のファイルを移動中に着信があった場合、移動は途中で中止されます。

### <1件削除>> <全削除>

お買い上げ時に登録されている画像は削除できません。

以下のファイルが含まれている場合、削除するかどうかの確認画面が表示されます。「YES」または「NO」を選択し、を押します。

- ・待受画面 / ウェイクアップ表示 / 電話発信 / 電話着信 / メール送信 / メール受信 / 問い合わせに貼り付けられている静止画
- ・プライベートウィンドウの背景に設定されている静止画
- ・スケジュールのユーザアイコンに設定されている静止画
- ・メニュー画面設定でアイコンに設定されている静止画
- ・待受画面に設定されている動画
- ・プログラムに設定している動画
- ・パソコンなどでアクセス権が読み取り専用設定されているファイル
- ・指定着信ピクチャに設定されている静止画
- ・自作アニメに設定されている静止画
- ・電話帳に登録されている静止画
- ・着信音(着モーション)に設定されている動画
- ・メールに添付されているファイル

貼付元の静止画を削除しても、以下の項目にピクチャ貼付した画像は変更されません。

- ・テレビ電話応答保留
- ・テレビ電話通話中保留
- ・テレビ電話代替画像
- ・テレビ電話伝言メモ
- ・テレビ電話伝言準備
- ・テレビ電話音声メモ

以下のファイルを削除すると、お買い上げ時の設定に戻ります。

- ・待受画面 / ウェイクアップ表示 / 電話発信 / 電話着信 / メール送信 / メール受信 / 問い合わせに貼り付けられている静止画
- ・プライベートウィンドウの背景に設定されている静止画
- ・スケジュールのユーザアイコンに設定されている静止画
- ・着信音(着モーション)に設定されている動画
- ・指定着信ピクチャに設定されている静止画
- ・待受画面に設定されている動画

添付元の静止画を削除しても、メールに添付された静止画は削除されません。(iモードメールに添付された10000バイトを超えるJPEG形式の画像は削除されます。)

添付元の動画を削除すると、メールに添付された動画は削除されます。

miniSDメモリーカード内の複数のファイルを削除中に着信があった場合は、削除は途中で中止されます。

### <複数選択>

FOMA端末内のファイルで560件、miniSDメモリーカード内のファイルで100件まで選択できます。

miniSDメモリーカード内の静止画を「全選択」「全選択解除」することはできません。

お買い上げ時に登録されているデータを複数選択することはできません。

### <ソート>

miniSDメモリーカード内のファイルをソートすることはできません。

### <4枚画像合成>

JPEGファイルのみ選択できます。

VGA(640×480)サイズを除く、CIF(352×288)サイズを超える静止画は選択できません。

画像を待受画面などに貼り付けて表示します。

貼り付ける画像の位置や範囲については「貼付表示位置」「切り出し範囲」( P.338 )参照。

## 1 静止画再生中・静止画一覧画面▶▶ピクチャ貼付

- 待受画面……………待受画面に貼り付けます。( P.121参照 )
  - ウェイクアップ表示……………ウェイクアップ画面に貼り付けます。( P.122参照 )
  - 電話発信……………電話発信画面に貼り付けます。( P.122参照 )
  - 電話着信……………電話着信画面に貼り付けます。( P.122参照 )
  - テレビ電話発信……………テレビ電話発信画面に貼り付けます。( P.122参照 )
  - テレビ電話着信……………テレビ電話着信画面に貼り付けます。( P.122参照 )
  - メール送信……………メール送信画面に貼り付けます。( P.122参照 )
  - メール受信……………メール受信画面に貼り付けます。( P.122参照 )
  - 問い合わせ……………「 i モード問い合わせ」「SMS問い合わせ」画面に貼り付けます。( P.122参照 )
  - テレビ電話応答保留……………テレビ電話の応答保留画面に貼り付けます。( P.85参照 )
  - テレビ電話通話中保留……………テレビ電話の通話中保留画面に貼り付けます。( P.85参照 )
  - テレビ電話代替画像……………テレビ電話の代替画像に貼り付けます。( P.85参照 )
  - テレビ電話伝言メモ……………テレビ電話の伝言メモ画面に貼り付けます。( P.85参照 )
  - テレビ電話伝言準備……………テレビ電話の伝言メモ準備画面に貼り付けます。( P.85参照 )
  - テレビ電話音声メモ……………テレビ電話の音声メモ画面に貼り付けます。( P.85参照 )
- 貼付された項目には「」マークが付きます。「テレビ電話発信」「テレビ電話着信」以外のテレビ電話関連の項目には、すでに貼付されているも表示されません。
- 「テレビ電話発信」「テレビ電話着信」以外のテレビ電話関連項目を選択した場合、「応答保留 / On Hold」, 「保留 / Holding」, 「カメラオフ / Camera off」, 「伝言メモ録音中 / Recording Voice only」, 「伝言メモ準備中 / Preparing」, 「音声メモ録音中 / Recording Voice only」と表示されます。

ピクチャ貼付先	ファイル形式		
	GIF	JPEG	Flash
待受画面			
ウェイクアップ表示			
電話発信			
電話着信			
テレビ電話発信			
テレビ電話着信			
メール送信			
メール受信			
問い合わせ			×
テレビ電話応答保留	×		×
テレビ電話通話中保留	×		×
テレビ電話代替画像	×		×
テレビ電話伝言メモ	×		×
テレビ電話伝言準備	×		×
テレビ電話音声メモ	×		×



○ : 貼付可能  
 × : 貼付不可能

## お知らせ

VGA(640×480)サイズより大きな静止画はピクチャ貼付できません。  
100Kバイトを超える静止画はピクチャ貼付できません。  
画像サイズや貼付先によっては、表示される大きさが実際のものと違う場合があります。  
miniSDメモリーカードの静止画はピクチャ貼付できません。  
「プリインストール」フォルダの静止画は「待受画面」「ウェイクアップ表示」にのみピクチャ貼付できます。  
自作アニメは「待受画面」「ウェイクアップ表示」「電話発信」「電話着信」「テレビ電話発信」「テレビ電話着信」「メール送信」「メール受信」「問い合わせ」にピクチャ貼付できます。  
「撮影後ファイル制限あり」のキャラ電を撮影したキャラ電ピクチャはピクチャ貼付できません。  
FOMA端末外への出力が禁止されているファイルはピクチャ貼付できません。  
ファイルによってはピクチャ貼付できない場合があります。

## ピクチャ情報

### 1 静止画再生中・静止画一覧画面▶ ( )▶ピクチャ情報

 で画面をスクロールして確認できます。  
自作アニメのピクチャ情報では、ピクチャ貼付の項目のみ表示されます。  
確認が終われば  を押します。

項目	情報内容
ファイル名	ファイル名を表示。
ファイル種別	ファイル形式を表示。Flashファイルの場合は表示されません。
ファイルサイズ	ファイルサイズを表示。
保存日時	ファイルの保存日時を表示。情報がない場合は「----/-- --:--」と表示されます。
ファイル制限	ファイル制限のあり/なしを表示。
表示サイズ	表示サイズを表示。Flashファイルの場合は表示されません。
取得元	ファイルの取得元を表示。
DPOF設定	DPOF設定のあり/なし(ありの場合は枚数)を表示。100枚以上設定されている場合、「* *」が表示されます。(miniSDメモリーカードの「ピクチャ」フォルダ内静止画のみ。)
故障時回避可否	お客様のFOMA端末を修理する際、お客様の情報内容をドコモ指定の故障取扱窓口にて移行することが可能かどうかを表示。(万が一、お客様の情報内容の移行ができない場合及び情報内容の消失、変化に関し、当社としては責任を負いかねますので、あらかじめご了承ください。) 「可」になるのは、移行を許可されたダウンロードした静止画・メロディです。
ピクチャ貼付	設定している貼付先を表示。(「テレビ電話発信」「テレビ電話着信」以外のテレビ電話関連項目は表示されません。)



## お知らせ

700Kバイトを超える静止画はピクチャ情報を表示できません。

## インポート

miniSDメモリーカード内にあるファイルを、本体内のiモードフォルダに取り込みます。JPEGファイル、MP4ファイルのみインポートできます。ASFファイル、800Kバイトを超えるMP4ファイル、QVGA(320×240)サイズのファイルは、800Kバイト以内に切り出し・変換・縮小してインポートします。

### 1 miniSDメモリーカードの静止画再生中・静止画一覧画面・動画一時停止中・動画再生終了時・動画一覧画面▶ ( )▶インポート

保存されている画像・iモーションがいっぱいときはP.216参照。  
中止する場合は  (  ) を押します。

## お知らせ

インポート処理中はminiSDメモリーカードを抜かないでください。

Flash画像はインポートできません。

700Kバイトを超える画像はインポートできません。

1632×1224ドットを超える画像はインポートできません。

ASFファイルをインポートすると、再生時間が長くなる場合があります。また、ASFファイルによってはインポートできない場合があります。

動画インポート時は動画を切り出し・変換・縮小を行うため、画質が劣化したり、ファイルサイズが増減することがあります。

テロップ付のQCIF(176×144)サイズを超える動画やテロップ付の800Kバイトを超える動画をインポートする場合、テロップ情報が失われる旨の確認画面が表示されます。「YES」を選択し、を押します。

QVGA(320×240)サイズの動画をインポートする場合、QCIF(176×144)サイズに変換される旨の確認画面が表示されます。「YES」を選択し、を押します。

QVGA(320×240)サイズの動画、ASFファイル、800Kバイトを超えるファイルをインポートする場合、時間がかかる旨の確認画面が表示されます。「YES」を選択し、を押します。

ASF形式または800Kバイトを超える動画ファイルで以下の場合にはインポートできません。

- ・非対応コーデックを含んでいるとき
- ・音声コーデックがAACのとき
- ・映像または音声がないうとき
- ・動画画像ビットレートが制限を超えるとき
- ・シーク(早送り・早戻し)ができないとき

・動画サイズがQVGA(320×240)、QCIF(176×144)、Sub-QCIF(128×96)以外の場合



上記の条件以外でもiモーションによってはインポートできない場合があります。

インポート後のファイルのタイトルはminiSDメモリーカード内で設定したタイトルになります。ただし、miniSDメモリーカード内でタイトルを設定していない場合や初期タイトルが不明な場合はファイル名になります。

VGA(640×480)サイズを超えるJPEGファイルをインポートする場合、VGA(640×480)サイズに縮小されることがあります。

## エクスポート

FOMA端末内のファイルをminiSDメモリーカードへコピーします。「保存先フォルダ選択」で設定したフォルダにコピーされます。JPEGファイル、MP4ファイルのみエクスポートできます。

**1** 静止画再生中・静止画一覧画面・動画一時停止中・動画再生終了時・動画一覧画面▶ (  )▶エクスポート

中止する場合は (  )を押します。

## お知らせ

エクスポート処理中はminiSDメモリーカードを抜かないでください。

「iモード」、「カメラ」、「ユーザフォルダ」内のファイルのみエクスポートできます。

miniSDメモリーカードの保存先フォルダのファイル数がいっぱいときは、自動的に新しいフォルダを作成し、その中にファイルを保存します。

エクスポートが完了すると、「保存先フォルダ XXXXXX」に変更しました( XXXXXXはフォルダ名 )と表示されます。

エクスポート後のファイル名は以下のようになります。

- ・静止画ファイル：PXXXXXX(Xは数字です。)
- ・動画ファイル：MOLXXX(Xは英数字です。)

以下の場合にはエクスポートできません。

- ・1632×1224ドットを超える静止画のとき
- ・JPEG以外のファイルのとき
- ・「撮影後ファイル制限あり」のキャラ電を撮影したファイルのとき
- ・FOMA端末外への出力が禁止されているファイルのとき
- ・再生制限付きファイルのとき
- ・音声のみを録音した動画のとき
- ・miniSDメモリーカードがライトプロテクト中のとき
- ・miniSDメモリーカードのメモリがいっぱいのとき
- ・256Mバイトを超えるminiSDメモリーカードを装着したとき
- ・miniSDメモリーカードにエラーが発生したとき
- ・miniSDメモリーカードが挿入処理中のとき
- ・USBモード設定が「miniSD」に設定されていて、FOMA端末とパソコンを接続しているとき

miniSDメモリーカードへエクスポートすると、画質が劣化したりファイルサイズが大きくなる場合があります。

時計設定が行われていない場合、保存日時が「---/--/-- --:--:--」のファイルをエクスポートすると、ファイルの保存日時は「2004/1/1 00:00」となります。

VGA(640×480)サイズを超えるJPEGファイルをエクスポートする場合、VGA(640×480)サイズに縮小されることがあります。

## ピクチャー一覧・タイトル名一覧

お買い上げ時  
ピクチャー一覧

静止画一覧画面の表示内容を変更します。

### 1 静止画一覧画面▶▶ピクチャー一覧・タイトル名一覧

現在ピクチャー一覧の場合は「タイトル名一覧」、タイトル名一覧の場合は「ピクチャー一覧」と表示されます。

#### ピクチャー一覧・タイトル名一覧について



ピクチャー一覧

「ピクチャー一覧」で表示すると、画面にプレビュー画像が表示されるので、画像を確認しながら操作できます。

- ・FOMA端末に保存された静止画は9枚表示されます。
- ・miniSDメモリーカードに保存された静止画は4枚表示されます。



タイトル名一覧

「タイトル名一覧」で表示すると、画面に多くのタイトルが一覧表示されます。

## お知らせ

ここでの設定は、「ピクチャ表示設定」と共通です。

「ピクチャー一覧」で表示すると、画像によっては見えかたが異なる場合があります。



## miniSDメモリーカードフォルダ一覧画面の機能メニュー



< miniSDメモリーカードフォルダ一覧画面 >

### 1 miniSDメモリーカードフォルダ一覧画面 ▶ (機能) ▶ 以下の操作を行う

機能メニュー	内容
フォルダタイトル編集	▶フォルダ名を入力▶ (確認) 全角31文字まで、半角63文字まで入力できます。 文字の入力方法についてはP.482参照。
フォルダ作成	▶フォルダ名を入力▶ (確認) 全角31文字まで、半角63文字まで入力できます。 文字の入力方法についてはP.482参照。
フォルダ削除	▶端末暗証番号を入力▶ (確認) ▶ YES 中止する場合は「NO」を選択し、(確認)を押します。 端末暗証番号についてはP.142参照。
保存先フォルダ選択	撮影した静止画や動画をminiSDメモリーカードに保存する際の保存先フォルダを設定します。 ▶ YES 中止する場合は「NO」を選択し、(確認)を押します。

#### お知らせ

##### < フォルダタイトル編集 >

「イメージボックス」内のフォルダでは操作できません。

##### < フォルダ作成 >

「イメージボックス」内のフォルダでは操作できません。

miniSDメモリーカード内の「ピクチャ」内フォルダ数が900件のとき、「iモーション」内フォルダ数が4095件のとき、フォルダ作成はできません。

##### < フォルダ削除 >

以下のフォルダを削除しようとすると、確認画面が表示されます。「YES」または「NO」を選択し(確認)を押します。

- ・パソコンなどでアクセス権が読み取り専用設定されているフォルダ
- ・保存先フォルダに設定されているフォルダ
- ・パソコンなどで読み取り専用にしたファイルが含まれているフォルダ
- ・ファイルが含まれているフォルダ

##### < 保存先フォルダ選択 >

「イメージボックス」内のフォルダでは操作できません。

保存先に設定されたフォルダにはminiSDメモリーカードフォルダ一覧画面で「(機能)」のアイコンが表示されます。

電源OFF、miniSDチェックディスク、miniSDフォーマット、miniSDメモリーカードの取り外しを行うと、保存先フォルダはFOMA端末で作成した最新のフォルダに設定されます。設定が変更された場合は、再度保存先フォルダを設定してください。

パソコンでフォルダを作成・編集すると、保存先フォルダが変更される場合があります。設定が変更された場合は、再度保存先フォルダを設定してください。

## 静止画再生中の機能メニュー

### 1 静止画再生中 ▶ (機能) ▶ 以下の操作を行う

機能メニュー	内容
ピクチャ編集	静止画を編集します。(P.348参照)
ピクチャ貼付	待受画面などに貼り付けて表示します。(P.343参照)
ピクチャ情報	情報を表示します。(P.344参照)

機能メニュー	内容
i モードメール作成	i モードメールを作成します。( P.337 参照 )
デコメール作成	デコメールを作成します。( P.338 参照 )
赤外線送信	赤外線で1件送信します。( P.389 参照 )
画像表示設定	静止画の表示方法を設定します。 標準……………本来のサイズ( 等倍 )で表示します。( お買い上げ時 ) ( 画面サイズを超える静止画は画面サイズに縮小されます。 ) 画面サイズで表示……………画面サイズに合わせて表示します。
デスクトップ貼付	デスクトップに貼り付けます。( P.134 参照 )
インポート	miniSDメモリーカードから1件インポートします。( P.344 参照 )
エクスポート	miniSDメモリーカードへ1件エクスポートします。( P.345 参照 )
電話帳ピクチャ登録	静止画を電話帳に登録します。( P.97 参照 )
貼付表示位置	貼り付けて表示するときの位置を設定します。( P.338 参照 )
切り出し範囲	貼り付けて表示するときの範囲を設定します。( P.338 参照 )
DPOF設定	DPOF設定します。( P.339 参照 )
1件削除	1件削除します。( P.339 参照 )
リトライ	アニメーション、Flash画像を最初から再生します。

## <ピクチャ表示設定>

### 静止画一覧画面の表示内容を設定する

お買い上げ時  
ピクチャー一覧

#### 1 ディスプレイ ▶ ピクチャ表示設定

ピクチャー一覧……………プレビュー画像が表示されます。  
タイトル名一覧……………タイトルのみが表示されます。

#### お知らせ

ピクチャー一覧、タイトル名一覧についてはP.346参照。

## <ピクチャ編集>

### 静止画を編集する

静止画を編集します。編集した静止画は、編集元の静止画があるフォルダに保存されます。

#### 1 静止画再生中・静止画一覧画面 ▶ ( ) ▶ ピクチャ編集

編集する静止画がディスプレイより大きい場合は、 でスクロールできます。



<ピクチャ編集画面>

## 2 (i) (機撮影) ▶ 静止画を編集

操作方法についてはP.350～352をご覧ください。

## 3 (O)を押す

YES……上書きして保存します。

NO……新しい静止画として保存します。

編集した静止画が保存されます。

編集した静止画を保存しない場合は、(O)を押すか、または(機撮影)を押して「YES」を選択し、(O)を押します。保存されている画像がいっぱいときはP.216参照。

ピクチャ編集ができる静止画のサイズ

編集メニュー	UXGA <sup>1</sup> SXGA <sup>1</sup>	VGA	CIF	QVGA (待受) (メインLCD壁紙)	QCIF	Sub-QCIF	CIFより大きい VGA未満のサイズ	CIFより小さい その他のサイズ
マーカースタンプ								
フレーム合成	x	x					x	x
文字スタンプ								<sup>2</sup>
チャーミーフェイス	x	x					x	
マジックスタンプ	x	x					x	
サイズ変更								
トリミング								<sup>3</sup>
フォトレタッチ	x	x					x	
回転								
明るさ								
iモードメール 作成								

…ピクチャ編集可 x…ピクチャ編集不可

1 編集時はVGAに縮小されます。

2 24×24ドットより小さい静止画は編集できません。

3 サブLCD壁紙(96×64)より小さい静止画は編集できません。

### お知らせ

1616×1212ドット、1632×1224ドットの画像も編集できます。

カメラで撮影した静止画やデータ通信で取得した静止画、ダウンロードもしくはiモードメールから取得した静止画で「ファイル制限」がなしのファイルのみピクチャ編集できます。

JPEG形式以外の静止画は編集できません。

FOMA端末外への出力が禁止されている静止画は編集できません。

「撮影後ファイル制限あり」のキャラ電を撮影したキャラ電ピクチャは編集できません。

デコメールピクチャフォルダ、プリンストールフォルダ、miniSDメモリーカード、フレームフォルダ、スタンプフォルダに保存されている静止画はピクチャ編集できません。

撮影した静止画の画像にフレームやマーカースタンプを貼り付けるなどの画像編集を繰り返し行くと、画質が劣化したり、ファイルサイズが大きくなる場合があります。

静止画によっては編集効果が現れにくいものもあります。



作成中のメールに添付されている10000バイトを超えるJPEG形式の画像をピクチャ編集して保存すると、新規保存され、編集元の画像はメールに添付されたままになります。作成中以外のメール(送信済みのメールなど)に添付されている10000バイトを超えるJPEG形式の画像を編集して上書き保存すると、メール添付は解除されます。

編集中に電池がなくなった場合は、編集した内容は破棄されます。

新規保存された静止画のファイル名、タイトル、保存先については以下のとおりです。

















- ・ファイル名 : YYYYMMDDhhmmnnn(Y:西暦、M:月、D:日、h:時、m:分、n:番号)  
image(日付時刻が未設定の場合)
- ・タイトル : YYYY/MM/DD hh:mm(Y:西暦、M:月、D:日、h:時、m:分)  
image(日付時刻が未設定の場合)
- ・保存先 : 変更元のファイルが保存されているフォルダ

# 1 ピクチャ編集画面 ▶ (機能) ▶ 以下の操作を行う

機能メニュー	内容	
マーカースタンプ	<p>スタンプフォルダのマーカースタンプを合成します。</p> <p>▶ マーカースタンプを選択 ▶ (機能)</p> <p>(機能) を押して「右90度 / 左90度 / 180度」を選択すると、マーカースタンプを回転できます。</p> <p>「拡大 / 縮小」を選択すると、マーカースタンプを拡大・縮小できます。マーカースタンプを選択し直す場合は、(機能) を押します。</p> <p>お買い上げ時に登録されているマーカースタンプについてはP.510参照。</p> <p>▶ (機能) で位置を選択 ▶ (機能)</p> <p>マーカースタンプを追加する場合は (機能) (追加) を押します。(機能) を押して「追加」を選択してもマーカースタンプを追加できます。</p> <p>▶ (機能)</p> <p>(機能) を押して「確定」を選択してもマーカースタンプを確定できます。</p>	
フレーム合成	<p>▶ フレームを選択 ▶ (機能) (機能)</p> <p>右の画面で (機能) を押して「確定」を選択してもフレームを確定できます。</p> <p>右の画面で (機能) を押すと、前または次のフレームを表示します。</p> <p>(機能) を1秒以上押すと、連続して表示されます。</p> <p>フレームを選択し直す場合は右の画面で (機能) (取消) を押します。</p> <p>(機能) を押して「取消」を選択してもフレームを選択し直せます。</p> <p>お買い上げ時に登録されているフレームについてはP.510参照。</p>	
文字スタンプ	<p>文字を合成します。</p> <p>▶ 文字を入力 ▶ (機能)</p> <p>全角15文字まで、半角30文字まで入力できます。ただし、静止画のサイズによっては入力できる文字数は少なくなります。</p> <p>(機能) を押して「文字色」を選択し、色を選択すると、文字の色を変更できます。(機能) (取消) を押して16色・256色を切り替えることができます。</p> <p>「フォント」を選択し、「ゴシック体 / ポップ体」を選択すると、文字のフォント(書体)を変更できます。</p> <p>「文字サイズ」を選択し、「拡大サイズ / 通常サイズ / 縮小サイズ」を選択すると、文字を拡大・縮小できます。</p> <p>「文字入力」を選択すると、入力した文字を編集できます。</p> <p>文字の入力方法についてはP.482参照。</p> <p>▶ (機能) で位置を選択 ▶ (機能)</p> <p>▶ (機能)</p> <p>(機能) を押して「確定」を選択しても文字スタンプを確定できます。</p> <p>配置する位置を選択し直す場合は (機能) (取消) を押します。(機能) を押して「取消」を選択しても選択し直せます。</p>	
チャーミーフェイス	<p>人物の表情を変えます。</p> <p>▶ 表情パターンを選択 ▶ (機能) (機能)</p> <p>右の画面で (機能) を押して「確定」を選択してもチャーミーフェイスを確定できます。</p> <p>表情パターンを選択し直す場合は右の画面で (機能) (取消) を押します。(機能) を押して「取消」を選択しても表情パターンを選択し直せます。</p>	

機能メニュー	内容
マジックスタンプ	<p>スタンプフォルダのマジックスタンプを合成します。人物の顔の部分 を自動で認識し、マジックスタンプをふさわしい位置に貼り付けます。</p> <p>▶マジックスタンプを選択▶</p> <p> (機能) を押して「スタンプ拡大 / スタンプ縮小」を選択すると、 マジックスタンプを拡大・縮小できます。 中止する場合は  (機能) を押します。 お買い上げ時に登録されているマジックスタンプについてはP.510 参照。</p> <p>▶ で位置を選択▶</p> <p>静止画からはみ出したマジックスタンプは、切り取られます。 マジックスタンプを追加する場合は  (機能) を押します。 (機能) を押して「追 加」を選択してもマジックスタンプを追加できます。</p> <p>▶</p> <p> (機能) を押して「確定」を選択してもマジックスタンプを確定できます。</p>
サイズ変更	<p>VGA( 640 × 480 )……………VGAサイズに変更します。 CIF( 352 × 288 )……………CIFサイズに変更します。 QVGA( 320 × 240 )……………QVGAサイズに変更します。 QCIF( 176 × 144 )……………QCIFサイズに変更します。 Sub-QCIF( 128 × 96 )……………Sub-QCIFサイズに変更します。 メインLCD壁紙( 240 × 320 )…スクリーンサイズに変更します。 サブLCD壁紙( 96 × 64 )……………プライベートウィンドウサイズに変更します。 VGA縦( 480 × 640 )……………VGA縦サイズに変更します。 CIF縦( 288 × 352 )……………CIF縦サイズに変更します。 QCIF縦( 144 × 176 )……………QCIF縦サイズに変更します。 Sub-QCIF縦( 96 × 128 )……………Sub-QCIF縦サイズに変更します。 元の静止画と縦横比が異なるサイズを選択した場合は、元の静止画の縦横比を保ったま ま、選択したサイズを超えない最大の大きさに拡大 / 縮小します。</p> <p>▶</p> <p> (機能) を押して「確定」を選択してもサイズを確定できます。 サイズを選択し直す場合は  (機能) を押します。 (機能) を押して「取消」を選択 してもサイズを選択し直せます。</p>
トリミング	<p>一定の大きさに切り出します。 CIF( 352 × 288 )……………CIFサイズに切り出します。 QVGA( 320 × 240 )……………QVGAサイズに切り出します。 QCIF( 176 × 144 )……………QCIFサイズに切り出します。 Sub-QCIF( 128 × 96 )……………Sub-QCIFサイズに切り出します。 メインLCD壁紙( 240 × 320 )…スクリーンサイズに合わせて切り出します。 サブLCD壁紙( 96 × 64 )……………プライベートウィンドウサイズに合わせて切り出します。 CIF縦( 288 × 352 )……………CIF縦サイズに切り出します。 QCIF縦( 144 × 176 )……………QCIF縦サイズに切り出します。 Sub-QCIF縦( 96 × 128 )……………Sub-QCIF縦サイズに切り出します。 チャット画像( 80 × 80 )……………チャット画像サイズに切り出します。 編集時の静止画より大きいサイズは選択できません。 編集時の静止画とトリミングする枠が縦横ともに1 / 2に縮小して表示されます。</p> <p>▶ でトリミングする部分を選択▶</p> <p> (機能) を押して「確定」を選択してもトリミング枠の位置を確定できます。 トリミングするサイズを選択し直す場合は  (機能) を押します。 (機能) を押し て「取消」を選択しても選択し直せます。 トリミング枠を移動している場合は、トリミング枠が中央に戻ります。</p> <p>▶</p> <p> (機能) を押して「確定」を選択してもトリミングを確定できます。 トリミングする部分を選択し直す場合は  (機能) を押します。 (機能) を押して 「取消」を選択してもトリミングする部分を選択し直せます。</p>



機能メニュー	内容
フォトレタッチ	<p>静止画の質感や色合いなどを設定します。</p> <p>シャープ …………… 輪郭を強調します。</p> <p>ソフト …………… 輪郭をぼかします。</p> <p>セピア …………… 色調をセピアにします。</p> <p>浮き彫り …………… でこぼこの質感にします。</p> <p>ネガ …………… 色調を反転します。</p> <p>ミラー …………… 左右を反転します。</p> <p>スーパークリアシャドウ …… 暗い静止画を見やすくします。</p> <p>記憶色補正 …………… 人間の記憶している色に近づけます。</p> <p>▶  </p> <p> (  ) を押して「確定」を選択してもフォトレタッチを確定できません。</p> <p>効果を選択し直す場合は  (  ) を押します。  (  ) を押して「取消」を選択しても効果を選択し直せません。</p>
回転	<p>右90度 …… 時計回りに90度回転します。</p> <p>左90度 …… 反時計回りに90度回転します。</p> <p>180度 …… 180度回転します。</p> <p>▶  </p> <p> (  ) を押して「確定」を選択しても回転を確定できません。</p> <p>中止する場合は  (  ) を押します。  (  ) を押して「取消」を選択しても中止できません。</p>
明るさ	<p>明るさを設定します。</p> <p>- 2 …………… 暗くなります。</p> <p>- 1 …………… やや暗くなります。</p> <p>± 0 …………… 標準</p> <p>+ 1 …………… やや明るくなります。</p> <p>+ 2 …………… 明るくなります。</p>
i モードメール作成	i モードメールを作成します。( P.337 参照 )
保存	編集後の静止画を保存します。( P.349 参照 )

## お知らせ

### < マーカースタンプ >

編集する静止画より大きいマーカースタンプや、以下のサイズのマーカースタンプは選択できません。  
 QVGA( 320 × 240 )、CIF( 352 × 288 )、QCIF( 176 × 144 )、Sub-QCIF( 128 × 96 )  
 拡大や縮小は繰り返して操作できます。  
 編集する静止画より大きく拡大することはできません。また、1ドット以下に縮小することはできません。

### < フレーム合成 >

編集中の静止画と同じサイズのフレーム以外は合成できません。

### < 文字スタンプ >

編集する画像によっては文字色との合成ができない色があります。その場合には別の色を選択してください。

### < チャームーフフェイス >



人物の顔や輪郭を正確に認識できないことがあります。複数の人物の顔がある場合は1人の顔のみ認識します。また、人物がいない場合は画像がゆがむことがあります。

### < マジックスタンプ >

CIF( 352 × 288 )サイズやCIF縦( 288 × 352 )サイズより大きいマジックスタンプは選択できません。  
 人物の顔や輪郭を正確に認識できないことがあります。複数の人物の顔がある場合は、1人の顔のみ認識します。  
 拡大や縮小は3回まで操作できます。  
 CIF( 352 × 288 )サイズより大きく拡大することはできません。また、1ドット以下に縮小することはできません。

## アニメを作成する

i モードフォルダ、カメラフォルダ、ユーザフォルダ内のJPEGファイルを最大20件(20コマ)選択し、アニメ再生できます。自作アニメは20件登録できます。

**1**   **マイピクチャ** ▶ **自作アニメ** ▶ **<未登録>**

変更する場合は、設定済みの自作アニメを選択します。



< 自作アニメ一覧画面 >

**2** コマ順 < 1コマ目 > ~ < 20コマ目 > を選択 ▶ 

**3** フォルダを選択 ▶  ▶ 静止画を選択 ▶ 



すでに登録済みの静止画を解除する場合は「ピクチャ解除」を選択し、を押します。  
静止画のフォルダや一覧についてはP.335参照。

**4** 手順2 ~ 3を繰り返す

静止画の登録が完了したら、 (完了) を押します。

### 自作アニメ一覧画面の機能メニュー

**1** 自作アニメ一覧画面 ▶  (機能) ▶ 以下の操作を行う

機能メニュー	内容
タイトル編集	▶ タイトルを入力 ▶  全角9文字まで、半角18文字まで入力できます。 文字の入力方法についてはP.482参照。
自作アニメ設定	本ページ手順2へ進みます。
ピクチャ表示	自作アニメを再生します。
ピクチャ貼付	待受画面などに貼り付けて表示します。(P.343参照)
ピクチャ情報	情報を表示します。(P.344参照)
自作アニメ解除	▶ YES 中止する場合は「NO」を選択し、  を押します。

### 自作アニメ再生中の機能メニュー

**1** 自作アニメ再生中 ▶  (機能) ▶ 以下の操作を行う

機能メニュー	内容
ピクチャ貼付	待受画面などに貼り付けて表示します。(P.343参照)
画像表示設定	表示方法を設定します。(P.348参照)
リトライ	再度自作アニメを再生します。

## お知らせ

静止画が登録されていないコマがある場合、登録されているコマのみ順番に再生します。  
VGA(640×480)サイズを超えるJPEGファイルまたはminiSDメモリーカード内の静止画は登録できません。





## < i モーションプレーヤー >

### 動画 / i モーションを再生する

カメラで撮影した動画( P.168参照 )、ダウンロードした動画( P.330参照 )またはminiSDメモリーカード内に保存した動画などを再生します。  
FOMA端末ではMP4ファイルやASFファイルを再生できます。ただし、対応しているファイル形式でも、ファイルによっては再生できない場合があります。

## 1

### i モーション

- i モード……………カメラで録画したりダウンロードした i モーションなどを一覧表示します。
- カメラ……………カメラで録画した i モーションや撮影したキャラ電ムービーなどを一覧表示します。
- プリンストール…お買い上げ時に登録されている i モーションを一覧表示します。
- ユーザフォルダ …ユーザフォルダ内の i モーションを一覧表示します。
- miniSD……………miniSDメモリーカード内のフォルダを表示します。
- プログラム……………i モーションを10個まで連続して再生します。
  - 「フォルダ追加」「フォルダ名編集」により表示されるフォルダ名は異なります。
  - 「miniSD」を選択した場合、フォルダの一覧画面が表示されます。フォルダを選択し、を押して動画を一覧表示します。
  - ショートカットメニューでを選択し、を押しても i モーションプレーヤーを起動できます。
  - カメラメニューで「i モーション」を選択し、を押しても i モーションプレーヤーを起動できます。

## 2

















### ファイルを選択▶

## お知らせ

本体・miniSDメモリーカード内のデータが多い場合、アクセスに時間がかかることがあります。  
動画 / i モーションの再生中にメールやメッセージ(R/F)などを受信した場合、映像や音声が途切れることがあります。

### 動画再生時の操作

動画の再生画面から、下記の操作を行うことができます。

操作	ボタン操作
早送り再生	 (  ) を押します。( P.361参照 )
消音	 (  ) を押します。再度  (  ) を押すか音量調節を行うと音が鳴ります。
一時停止 <sup>1</sup>	 (  ) を押します。再生するには、  (  ) を押します。
音量調節	 または  を押します。押し続けると連続して音量が調整されます。
次のファイルを表示 <sup>2</sup>	 を押します。
前のファイルを表示 <sup>2</sup>	 を押します。 <sup>3</sup>
シーク(早送り)	 を押し続けると、押している間映像を早送りします。
シーク(早戻し)	 を押し続けると、押している間映像を早戻しします。

1 ストリーミングタイプの i モーションでは操作できません。

2 動画一覧画面の並び順で表示します。動画一覧から再生した場合は操作できます。

3 再生時間が10秒以上過ぎた場合は、再生中のファイルの頭出しになります。



### コマ送り再生

一時停止中の画面で(⏮)(⏪)を押すと、コマ送り再生することができます。

(⏮)(⏪)を押すごとに1コマずつ進みます。

i モーションを取得しながら再生しているとき、ストリーミングタイプの i モーションは、コマ送りできません。  
コマ送り再生中はテロップ表示されません。

### お知らせ

お買い上げ時の i モーションプレーヤーの音量はレベル4に設定されています。音量はレベル0～6まで設定でき、次回も設定した音量で再生されます。

3Dサウンド対応の i モーションでは、臨場感あふれる音声をお楽しみいただけます。( P.112参照 )

シーク(早送り・早戻し)は、動画を一時停止・再生中(スロー再生・早送り再生も含む)に実行できます。シーク中は無音です。

QVGA(320×240)サイズの i モーションによっては早送りされないことがあります。

以下の場合にはシーク(早送り・早戻し)できません。

- ・ストリーミングタイプの i モーションを再生中のとき
- ・データを取得しながら再生できる i モーションを再生中のとき
- ・シークポイントがないファイルのとき
- ・シークポイントの間隔が広いファイルのとき
- ・シークポイントが先頭にしかないファイルのとき
- ・音声のみのASFファイルでシーク情報がないファイルのとき

シーク(早送り・早戻し)やコマ送り再生中にテロップは表示されません。

### 動画再生の仕様について

ファイル形式	MP4、ASF		
符号化方式	MP4ファイル	映像：MPEG4、H.263	音声：AMR、AAC
	ASFファイル	映像：MPEG4	音声：G.726
画素数	MPEG4：QVGA(320×240)以下のファイル		
	H.263：QCIF(176×144)以下のファイル		
拡張子	sdv、3gp、mp4、asf		

### 動画再生ソフトのご紹介

パソコンで動画(MP4)を再生するには、「QuickTime6.3」と「3GPPコンポーネント」または「QuickTime6.4」以降が必要です。QuickTimeは、アップルコンピュータ(株)のホームページから無償でダウンロードできます。

## 動画一覧画面の見かた

本体またはminiSDメモリーカードに保存されているファイルを一覧表示します。

1

⏮ ⏪ i モーション

ショートカットメニューで  を選択し、 を押しても i モーションプレーヤーを起動できます。

カメラメニューで「i モーション」を選択し、 を押しても i モーションプレーヤーを起動できます。



<フォルダー一覧画面>

## 2 フォルダを選択▶◎

- i モード ……カメラで録画したりダウンロードした i モーションなどを一覧表示します。
  - カメラ ……カメラで録画した i モーションや撮影したキャラ電ムービーなどを一覧表示します。
  - プリインストール…お買い上げ時に登録されている i モーションを一覧表示します。
  - ユーザフォルダ …ユーザフォルダ内の i モーションを一覧表示します。
  - miniSD ……miniSDメモリーカード内のフォルダを表示します。
  - プログラム …… i モーションを10個まで連続して再生します。
- 「フォルダ追加」「フォルダ名編集」により表示されるフォルダ名は異なります。



「miniSD」を選択したときは  
フォルダ一覧画面が表示されます。  
フォルダを選択し、◎を押して動画を一覧表示します。



< miniSDメモリーカードフォルダ一覧画面 >

### ファイル一覧表示中のアイコンについて

< ファイル形式 >

ファイル形式	音声の形式	アイコン
MP4ファイル	AMR	
	AAC	
ASFファイル	-	

i モーションによっては、再生できる回数・期限・期間が設定(再生制限)されているものがあります。再生制限のあるファイルのアイコンには、「 (再生制限付き)または「 (再生制限切れ)がつきます。「i モーション情報」でファイルの再生制限を確認することができます。  
ファイル制限が設定されているファイルの場合、アイコンに「」がつきます。

< 取得元 >

取得元	アイコン
ダウンロードもしくは i モードメール添付	
FOMA端末で撮影	
赤外線通信やデータリンクソフトなど	
キャラ電撮影	

プレビュー画像が表示できないときは  
以下の画像が表示されます。



再生不可



再生制限期限切れ など

他の機能でフォルダや i モーションを選択するときは  
機能によっては表示されないフォルダや i モーションがあります。  
また、i モーションを選択中に()を押して i モーションを確認できる場合があります。

## フォルダー一覧画面の機能メニュー

1 フォルダー一覧画面 ▶ ⓘ (機能) ▶ 以下の操作を行う

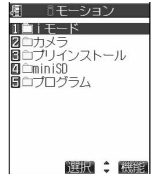

<フォルダー一覧画面>

機能メニュー	内容
フォルダ追加	フォルダを追加します。(P.336参照)
フォルダ名編集	フォルダ名を編集します。(P.336参照)
フォルダ削除	フォルダを削除します。(P.336参照)
プログラム編集	好きな i モーションを10個まで選択して、好きな順にプログラム編集します。「プログラム」を選択中に表示されます。 ▶プログラム順 < 1 番目 > ~ < 10 番目 > を選択 ▶ ⓘ ▶ フォルダを選択 ▶ ⓘ ▶ i モーションを選択 ▶ ⓘ すでに登録済みの i モーションを解除する場合は「ムービー解除」を選択し、ⓘを押します。 (「ムービー解除」は、登録済みの i モーションを選択したときのみ表示されます。) i モーションのフォルダや一覧についてはP.355参照。 ▶操作を繰り返してプログラム編集を完了させる ▶ ⓘ (完了)
プログラム解除	編集したプログラムをすべて解除します。「プログラム」を選択中に表示されます。 ▶YES 中止する場合は「NO」を選択し ⓘを押します。

## 動画一覧画面の機能メニュー

1 動画一覧画面 ▶ ⓘ (機能) ▶ 以下の操作を行う



<動画一覧画面>

機能メニュー	内容
i モーション編集	動画 / i モーションを編集します。(P.362参照)
タイトル編集	タイトルを編集します。(P.337参照)
着信音設定	動画を着信音に設定します。 電話 ..... 音声電話がかかってきたときの着信音(着モーション)に設定します。 テレビ電話 ..... テレビ電話がかかってきたときの着信音(着モーション)に設定します。 メール ..... i モードメール、ショートメッセージ(SMS)を受信したときの着信音(着モーション)に設定します。 チャットメール ..... チャットメールを受信したときの着信音(着モーション)に設定します。 メッセージリクエスト ..... メッセージR(リクエスト)を受信したときの着信音(着モーション)に設定します。 メッセージフリー ..... メッセージF(フリー)を受信したときの着信音(着モーション)に設定します。 設定された項目には「」マークが付きます。
待受画面設定	待受画面に設定します。(P.359参照)

機能メニュー	内容
i モーション情報	情報を表示します。( P.359参照 )
i モードメール作成	ファイルを添付して i モーションメールを作成します。 P.239手順2へ進みます。
赤外線送信	赤外線 で1件送信します。( P.389参照 )
インポート	miniSDメモリーカードから1件インポートします。( P.344参照 )
エクスポート	miniSDメモリーカードへ1件エクスポートします。( P.345参照 )
フォルダ移動	フォルダ移動します。( P.339参照 )
デスクトップ貼付	デスクトップに貼り付けます。( P.134参照 )
ファイル名編集	ファイル名を編集します。( P.338参照 )
ファイル制限	ファイル制限を設定します。( P.338参照 )
コピー	コピーします。( P.339参照 )
移動	移動します。( P.339参照 )
タイトル初期化	タイトルを編集前のタイトルに戻します。 ▶YES 中止する場合は「NO」を選択し、  を押します。
1件削除	1件削除します。( P.339参照 )
全削除	全削除します。( P.339参照 )
複数選択	複数のファイルを選択します。( P.339参照 )
保存容量確認	保存容量を確認します。( P.339参照 )
ソート	表示順を変更します。( P.339参照 )
一覧表示切替	動画の一覧表示を切り替えます。( P.360参照 )

## お知らせ

### < 着信音設定 >

着信音設定「可」の i モーションのみ着信音に設定できます。着信音設定「可」「不可」を確認するには「 i モーション情報」参照。

### < i モードメール作成 >

ファイルサイズが500Kバイトより大きいときは、メールサイズに切り出すかどうかの確認画面が表示されます。

「YES」を選択してを押すと、 i モーションの先頭から490Kバイトまでを切り出します。

テロップ付の i モーションの場合は、テロップは切り出せない旨の確認画面が表示されます。「YES」または「NO」を選択し、を押します。

以下の場合には i モードメール作成できません。

- ・保存メールが20件あるとき
- ・「 i モード」、「カメラ」、「ユーザフォルダ」以外の i モーションのとき
- ・再生制限付きの i モーションのとき
- ・「撮影後ファイル制限あり」のキャラ電を撮影したキャラ電ムービーのとき
- ・FOMA端末外への出力が禁止されているファイルのとき



i モーションによっては、ファイルサイズが増減したり、メールに添付できない場合があります。

i モーション編集画面から500Kバイトを超える i モーションを添付することはできません。 i モーションメールに添付できるサイズに切り出すには「メールサイズ切り出し」参照。



ファイル制限ありのファイルのメール添付についてはP.176参照。

## 待受画面設定

FOMA端末で撮影したりサイトなどから取得したiモーションを待受画面に設定します。

- 1** 一時停止中・再生終了時・動画一覧画面▶ (機能)▶待受画面設定▶YES  
中止する場合は「NO」を選択し、を押します。

待受画面に設定した動画ファイルを再生するには  
FOMA端末を開くと動画が再生されます。

再生中にまたはを押すと、音量を調節できます。

、、、、を押すと、再生を終了します。

マナーモード中に再生すると音声は再生されません。

### お知らせ

待受画面に設定した動画ファイルを削除すると、待受画面も解除されます。



以下の場合には待受画面に設定できません。

- ・miniSDメモリーカード内のファイルのとき
- ・映像のない動画のとき
- ・MP4以外の動画ファイルのとき
- ・再生制限のあるファイルのとき
- ・画像サイズが4×4未満のとき、またはQCIF(176×144)を超えるファイルのとき
- ・FOMA端末に対応していないファイルのとき

iモーションによっては、正しく表示されない場合があります。

待受画面に設定したiモーションからWeb To 機能、Mail To 機能、Phone To 機能は利用できません。

## iモーション情報

- 1** 一時停止中・再生終了時・動画一覧画面▶ (機能)▶iモーション情報  
で画面をスクロールして確認できます。  
確認が終わればを押します。

項目	情報内容
ファイル名	ファイル名を表示。
ファイル種別	ファイル形式を表示。
タイトル	ファイルの初期タイトル名を表示。初期タイトル名がない場合は「不明」と表示。
作成者	ファイルの著作権情報を表示。情報がない場合は「不明」と表示。
コピーライト	ファイルの著作権情報の有無を表示。情報がない場合は「不明」と表示。
保存日時	ファイルの保存日時を表示。情報がない場合は「---/--/--」と表示。
ファイルサイズ	ファイルサイズを表示。
表示サイズ	表示サイズを表示。音声のみの動画の場合は「0×0」と表示。
取得元	ファイルの取得元を表示。
説明	ファイルの説明を表示。説明がない場合は「不明」と表示。
ファイル制限	ファイル制限のあり/なしを表示。
再生制限	回数制限がある場合 「あとYY回(YY/XX)(YY:残り再生回数、XX:全再生回数)と表示。
	期限制限がある場合 「ファイル登録日時~再生期限日時」を表示。
	期間制限がある場合 「再生開始可能日時~再生期限日時」を表示。
	再生制限がない場合 「なし」と表示。
ビデオ	映像のあり/なし/再生不可を表示。
オーディオ	AAC/AMR/なし/再生不可/再生可能を表示。
テキスト	テキストのあり/なし/再生不可を表示。
着信音設定	着信音設定の可/不可を表示。着信音に設定されている場合、設定先を表示。

動画一覧画面の表示内容を変更します。

# 1 動画一覧画面 ▶ (機能) ▶ 一覧表示切替

タイトル ..... タイトルまたはファイル名のみが表示されます。  
 タイトル+画像 ..... タイトルまたはファイル名と選択中のプレビュー画像が表示されます。  
 タイトル表示 / ファイル名表示 ... タイトルを表示するかファイル名を表示するかを選択します。miniSDメモリーカードの  
 一覧画面でのみ表示されます。  
 miniSDメモリーカードの  
 一覧画面の場合は「タイトル」、「タイトル+画像」は「名前」、「名前+画像」と表示されます。

## 一覧表示切替について



タイトル

「タイトル」で表示すると、画面に多くのタイトル・ファイル名を一覧表示させることができます。

- ・ FOMA端末に保存された動画はタイトルが表示されます。
- ・ miniSDメモリーカードに保存された動画はタイトルまたはファイル名が表示されます。



タイトル+画像

「タイトル+画像」で表示すると、タイトル・ファイル名とプレビュー画像が表示されるので、タイトル・ファイル名と画像を同時に確認しながら操作できます。

- ・ FOMA端末に保存された動画はタイトルが表示されます。
- ・ miniSDメモリーカードに保存された動画はタイトルまたはファイル名が表示されます。
- ・ 最初の1コマ目のプレビュー画像が表示されます。

## miniSDメモリーカードフォルダ一覧画面の機能メニュー

# 1 miniSDメモリーカードフォルダ一覧画面 ▶ (機能) ▶



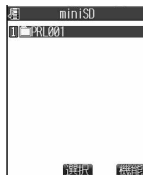



以下の操作を行う



< miniSDメモリーカードフォルダ一覧画面 >

機能メニュー	内容
フォルダタイトル編集	フォルダのタイトルを編集します。( P.347 参照 )
フォルダ作成	フォルダを作成します。( P.347 参照 )
フォルダ削除	フォルダを削除します。( P.347 参照 )
保存先フォルダ選択	保存先フォルダを選択します。( P.347 参照 )

**1** 一時停止中・再生終了時▶▶以下の操作を行う

機能メニュー	内容
通常再生	動画を通常で再生します。
スロー再生	動画ファイルを通常の約1/2の速度で再生します。 スロー再生を解除するには、   を押すか「通常再生」の操作を行います。
早送り再生	動画を通常の約2倍の速度で再生します。 早送り再生を解除するには、   を押すか「通常再生」の操作を行います。
停止	再生を終了します。
再生位置選択	動画の再生を開始する位置を設定します。 ▶タイムバーのカーソル位置を選択▶  再生位置選択を解除するには、  を押します。
i モーション編集	動画 / i モーションを編集します。( P.362参照 )
i モードメール作成	i モーションメールを作成します。( P.358参照 )
着信音設定	着信音に設定します。( P.357参照 )
待受画面設定	待受画面に設定します。( P.359参照 )
i モーション情報	情報を表示します。( P.359参照 )
赤外線送信	赤外線で1件送信します。( P.389参照 )
インポート	miniSDメモリーカードから1件インポートします。( P.344参照 )
エクスポート	miniSDメモリーカードへ1件エクスポートします。( P.345参照 )
デスクトップ貼付	デスクトップに貼り付けます。( P.134参照 )
画像表示設定	動画の表示方法を設定します。 等倍表示……………本来のサイズ( 等倍 )で表示します。 ( 画面サイズを超える動画は画面サイズに縮小されます。 ) 画面サイズで表示……画面サイズに合わせて表示します。

**お知らせ**

<スロー再生>

スロー再生中は無音です。  
ストリーミングタイプの i モーションや、データを取得しながら再生中の i モーションは、スロー再生できません。

<早送り再生>

早送り再生中は無音です。  
i モーションによっては、早送りされない場合があります。  
ストリーミングタイプの i モーションや、データを取得しながら再生中の i モーションは、早送り再生できません。

<再生位置選択>

動画 / i モーションによっては、再生位置を選択できない場合があります。



<画像表示設定>

本機能の設定は現在の再生中のみ有効です。再生を終了すると「等倍表示」に戻ります。  
QCIF( 176 × 144 )を超えるQVGA( 320 × 240 )以下のサイズの動画は設定に関わらず画面サイズに合わせて表示します。

## < i モーション編集 >

### 動画 / i モーションを編集する





動画 / i モーションを編集します。編集した動画 / i モーションは、編集元の動画 / i モーションがあるフォルダに保存されます。

- 1 一時停止中・再生終了時・動画一覧画面▶ (機能)▶  
▶ i モーション編集  
 または  で音量を調節できます。



< i モーション編集画面 >

- 2  (機能)▶ 動画 / i モーションを編集する  
操作方法についてはP.362～367をご覧ください。

- 3  を押す  
編集した動画 / i モーションを保存しない場合は、 または  を押して、「YES」を選択し、 を押しします。

- 4 YES  
編集した動画 / i モーションが保存されます。  
保存されている i モーションがいっぱいなのはP.216参照。

#### お知らせ

カメラで撮影した動画やデータ通信で取得した i モーション、ダウンロードもしくは i モードメールから取得した i モーションで「ファイル制限」がなしのファイルのみ i モーション編集できます。

動画サイズが QCIF (176 × 144)、Sub-QCIF (128 × 96) の動画 / i モーションのみ i モーション編集できます。プリンストールフォルダ、miniSDメモリーカードに保存されている動画 / i モーションは i モーション編集できません。

i モーションによっては編集できない場合があります。









i モーション編集中表示されるファイルサイズは目安です。

i モーション編集により、画質が劣化したりファイルサイズが増減することがあります。











編集中に電話がかかってきたり、電池がなくなった場合、FOMA端末を閉じた場合は、確定した編集内容を反映した状態で保存されます。ただし、保存されている i モーションがいっぱいときは保存されません。

### i モーション編集画面の機能メニュー

- 1 i モーション編集画面▶ (機能)▶ 以下の操作を行う

機能メニュー	内容
i モーション切り出し	動画 / i モーションを切り出します。(P.363参照)
ビクチャ切り出し	静止画を切り出して保存します。 ▶  でフレームを選択▶  (機能)▶ YES▶ フォルダを選択▶  テロップがある動画 / i モーションの場合、テロップは切り出せない旨の確認画面が表示されます。「YES」を選択し、  を押しします。  を1秒以上押すと早戻し、  を1秒以上押すと早送りします。  を押すと動画 / i モーションが再生されます。再度  を押すと一時停止します。 中止する場合は「NO」を選択し、  を押しします。 静止画のフォルダについてはP.335参照。 保存されている画像がいっぱいときはP.216参照。



機能メニュー	内容
アフレコ編集	音声を録音します。(P.364参照)
テロップ編集	テロップを編集します。(P.364参照)
メールサイズ切り出し	<p>動画 / i モーションを i モーションメールに添付可能なサイズにします。  メールサイズ(小)……290Kバイト以下のサイズに切り出します。  メールサイズ……490Kバイト以下のサイズに切り出します。  テロップがある動画 / i モーションの場合、テロップは切り出せない旨の確認画面が表示されます。「YES」を選択し、を押します。</p> <p>▶ で開始フレームを選択 ▶  (  始点 )  動画 / i モーションが再生されます。290Kバイトまたは490Kバイト以下のサイズになると、自動的に再生が停止します。  を1秒以上押すと早戻し、を1秒以上押すと早送りします。  を押すと動画 / i モーションが再生されます。再度 を押すと一時停止します。</p> <p>▶    (  )を押すとデモ再生され、編集した動画 / i モーションを確認できます。</p>
i モードメール作成	i モーションメールを作成します。(P.358参照)
ファイル制限	ファイル制限を設定します。(P.338参照)





















## お知らせ

### <メールサイズ切り出し>

編集中は、切り出された場合のおよそのファイルサイズが表示されます。  
290Kバイト以上490Kバイト以下の i モーションの場合、「メールサイズ」は選択できません。

## i モーション切り出し

i モーションから任意の範囲を切り出します。

- 1 i モーション編集画面 ▶  (  機能 ) ▶ i モーション切り出し  
テロップがある動画 / i モーションの場合、テロップは切り出せない旨の確認画面が表示されます。「YES」を選択し、を押します。
- 2 で開始フレームを選択 ▶  (  始点 )  
開始フレームが設定され、動画 / i モーションが再生されます。  
を1秒以上押すと早戻し、を1秒以上押すと早送りします。  
を押すと動画 / i モーションが再生されます。再度 を押すと一時停止します。
- 3 切り出したいところまで再生したら を押す  
動画 / i モーションの再生が一時停止します。
- 4 で終了フレームを選択 ▶  (  終点 )  
切り出した範囲が再生されます。  
を1秒以上押すと早戻し、を1秒以上押すと早送りします。  
を押すと動画 / i モーションが再生されます。再度 を押すと一時停止します。  
ファイルサイズが約800Kバイトになると自動的に終了フレームが設定されます。
- 5 を押す  
 (  )を押すとデモ再生され、編集した動画 / i モーションを確認できます。

## お知らせ

編集中は、切り出された場合のファイルサイズ(目安)が表示されます。  
i モーション切り出しを行うと、再生時間が長くなる場合があります。

## アフレコ編集

i モーションの任意の範囲に音声を録音します。

### 1 i モーション編集画面▶▶アフレコ編集

テロップのある動画 / i モーションの場合、テロップが削除される旨の確認画面が表示されます。

「YES」を選択し、を押します。

最初のフレームから録音を開始するときは手順3に進みます。

### 2 開始フレームを選択する

を押して動画 / i モーションを再生させ、開始フレームを選択します。

### 3 ( 始点 ) を押す

録音が始まります。送話口に向かってお話しください。

平型スイッチ付イヤホンマイク(別売)を接続しているときは、平型スイッチ付イヤホンマイクのマイクから録音します。

### 4 ( 終点 ) を押す

録音が終了します。

続けて録音する場合は、手順3～4を繰り返します。

### 5 を押す

アフレコ編集が終了します。

### 6 を押す

 (  ) を押すとデモ再生され、編集した動画 / i モーションを確認できます。

## テロップ編集

i モーションのテロップ情報(再生中に表示される文字情報)を作成・編集します。

### 「新規作成」の場合



1つの動画 / i モーションに作成できるテロップは5つまでです。

### 1 i モーション編集画面▶▶テロップ編集▶新規作成

すでにテロップ情報がある場合は確認画面が表示されます。「YES」を選択し、を押します。

### 2 で開始フレームを選択▶ ( 始点 )

 を1秒以上押すと早戻し、 を1秒以上押すと早送りします。

 を押すと動画 / i モーションが再生されます。再度 を押すと一時停止します。

早戻しにより、以前設定したテロップの終点に到達した場合、始点を決定する旨の確認画面が表示されます。

「YES」を選択して を押すと、始点が決定され、前のテロップと隙間なくテロップを作成できます。

### 3 テロップを入力▶

テロップは全角20文字まで、半角40文字まで入力できます。

文字の入力方法についてはP.482参照。

## 4 テロップ効果を選択する

文字色 ……文字色を16色または256色から選択します。

背景色 ……背景色を16色または256色から選択します。

文字サイズ ……文字サイズを「標準」または「拡大」から選択します。

文字位置 ……文字位置を「左寄せ」、「センタリング」または「右寄せ」から選択します。

点滅 ……点滅を「ON」または「OFF」から選択します。

下線 ……下線を「ON」または「OFF」から選択します。

スクロール ……スクロール効果を「OFF」、「スクロールイン」、「スクロールアウト」または「スクロールイン・アウト」から選択します。



「OFF」以外を選択した場合は、スクロール方向を「右から左へ」、「左から右へ」、「下から上へ」または「上から下へ」から選択します。

続けてテロップ効果を設定する場合は、手順4を繰り返します。

## 5 設定完了

## 6 で終了フレームを選択▶ ( 終点 )

を1秒以上押すと早戻し、を1秒以上押すと早送りします。

を押すと動画 / i モーションが再生されます。再度を押すと一時停止します。

開始フレームから終了フレームまで十分な間隔がない場合、終了フレームを選択できない場合があります。



他のテロップが設定されているフレームを表示した場合、終了フレームを決定する旨の確認画面が表示されます。「YES」を選択してを押すと終了フレームが決定され、他のテロップと隙間なくテロップを作成できます。

## 7 ( 機説 ) ▶ テロップ編集完了

テロップの作成を続ける場合は手順2～6を繰り返します。

## 8 を押す

 (  ) を押すとデモ再生され、編集した動画 / i モーションを確認できます。

 (  ) を押すとテロップリスト画面が表示され、作成したテロップを修正できます。

### お知らせ

スクロールの速度は、始点から終点までの時間に合わせて自動的に設定されます。

テロップを追加するときは、テロップどうしの始点と終点が重ならないようにしてください。

赤外線通信やデータ通信で取得した i モーションなどでテロップが6つ以上登録されていた場合は、編集時に6つ目以降のテロップは削除されます。また、全角20文字を超えるテロップは全角21文字目以降が削除され、対応していない効果なども削除されます。

FOMA P901i未対応のテロップ効果は削除・変更される場合があります。

テロップ編集を行うと、編集したデータは着信音に設定できません。

**1** i モーション編集画面▶▶テロップ編集▶YES▶編集  
登録されているテロップが表示されます。

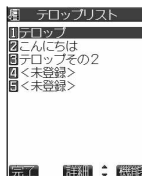

<テロップリスト画面>

**2** 編集したいテロップを選択▶

- 文字変更……………テロップ文字を変更します。(P.364「テロップ編集」手順3参照)
- 効果変更……………テロップ効果を変更します。(P.365手順4～5参照)
- 開始位置変更……………テロップの開始位置を変更します。(P.364「テロップ編集」手順2参照)
- 終了位置変更……………テロップの終了位置を変更します。(P.365手順6参照)
- テロップ追加……………テロップを追加します。(本ページ「テロップ追加」参照)
- テロップ削除……………テロップを削除します。「YES」を選択し、を押すと削除されます。  
テロップを選択してを押すと、そのテロップの詳細が確認できます。確認が終わればを押します。  
続けてテロップを編集する場合は、手順2を繰り返します。

**3** テロップリスト画面で▶

お知らせ

テロップが1つも登録されていない場合は、編集できません。

テロップ追加

テロップを追加します。

1つの動画/i モーションに作成できるテロップは5つまでです。

**1** テロップリスト画面▶▶テロップ追加

上が先頭フレーム、下が最終フレームと見立てて、テロップを追加できる位置が表示されます。

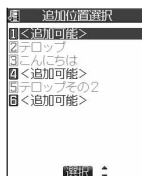

**2** <追加可能>

P.364「テロップ編集」手順2～6へ進みます。

5つのテロップを作成した場合は、テロップリスト画面に戻ります。を押し、を押します。  
テロップが5つ未満の場合は、P.365手順7～8へ進みます。

## デモ再生中・i モーション編集中の操作

- 一時停止するには  
⏸を押します。再度⏸を押すと再生されます。
- 早戻し、早送りするには  
⏮を1秒以上押しして早戻し、⏭を1秒以上押しして早送りします。
- コマ戻し、コマ送りするには  
一時停止中に⏮を押してコマ戻し、⏭を押してコマ送りします。
- 音量を調節するには  
🔊または🔇を押します。

操作により実行できない項目があります。

## デモ再生一時停止中・i モーション編集中の機能メニュー

### 1 デモ再生一時停止中・i モーション編集中 ▶ ⓘ (機能) ▶ 以下の操作を行う

機能メニュー	内容
通常再生	通常で再生します。
スロー再生	通常の約1/2の速度で再生します。
早送り再生	通常の約2倍の速度で再生します。
始点	i モーション切り出し、メールサイズ切り出しの開始フレームを設定します。
終点	i モーション切り出しの終了フレームを設定します。
確定	ピックアップ切り出しのフレームを設定します。
停止	停止します。
テロップ表示始点	テロップ編集の開始フレームを設定します。
テロップ表示終点	テロップ編集の終了フレームを設定します。
テロップ編集完了	テロップ編集を終了します。

## <キャラ電>

### キャラ電とは

キャラ電とは、テレビ電話画像として相手に送ることができるお客様の分身キャラクタのことで、キャラ電プレーヤーでキャラ電を再生したり、キャラ電を撮影することもできます。

お買い上げ時に登録されているキャラ電



<白魔道士>



<黒魔道士>



<ポンプン(Dimo)©BVIG>

お買い上げ時に登録されているキャラ電の操作

ボタン	白魔道士・黒魔道士	ポンプン(Dimo)	ボタン	白魔道士・黒魔道士	ポンプン(Dimo)
1 <sup>PH</sup>	手を振る	喜ぶ	6 <sup>MNO</sup>	はい	ごめんなさい
2 <sup>ABC</sup>	大笑いする	怒る	7 <sup>ORS</sup>	いいえ	ノーリアクション
3 <sup>DEF</sup>	泣く	悲しむ	8 <sup>TUV</sup>	拍手する	バイバイ
4 <sup>GHI</sup>	喜ぶ	ありがとう	9 <sup>WXY</sup>	慌てる	びっくり
5 <sup>JKL</sup>	怒る	ラブラブ			

お買い上げ時に登録されているキャラ電にはパーツアクションはありません。

これらのキャラ電は削除できます。「P-SQUARE」のサイトから再びダウンロードすることができます。

i Menu メニューリスト ケータイ電話メーカー P-SQUARE

## <キャラ電プレーヤー>

### キャラ電を表示して操作する

登録されているキャラ電を表示します。

ボタン操作によりキャラ電にアクションを付けたり、送話口に向かって話した音声に合わせてキャラ電の口を自動で動かしたりできます。

「アクション一覧」で操作できるアクションを確認できます。

1

キャラ電

サイトからダウンロードしたキャラ電は、タイトルの前に「」が表示されます。

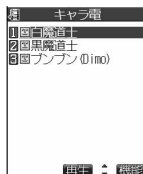

<キャラ電一覧画面>

2

表示したいキャラ電を選択



<キャラ電表示画面>

## キャラ電操作のボタン割当

ボタン操作	内容	ボタン操作	内容
$\textcircled{1}$ (1) ~ $\textcircled{9}$ (9) WXYZ $\textcircled{\#}$ (#) WXYZ ~ $\textcircled{*}$ (*) WXYZ (全体アクションモード時)	全体アクション	$\textcircled{0}$ (0) 電源	実行中のアクションを中断します。
$\textcircled{1}$ (1) ~ $\textcircled{9}$ (9) WXYZ (パーツアクションモード時)	パーツアクション	$\textcircled{\#}$ (#) WXYZ ~ $\textcircled{*}$ (*) WXYZ	入力したアクションを中断します。
		$\textcircled{M}$ (M) 画面	「アクション一覧」を表示します。
		$\textcircled{\text{M}}$ (M) 画面	アクションモードを切り替えます。

### お知らせ

お買い上げ時に登録されているキャラ電は、9種類の全体アクションを操作できます。パーツアクションはありません。操作できるアクション数はキャラ電により異なります。

## キャラ電一覧画面の機能メニュー

**1** キャラ電一覧画面 ▶  $\textcircled{\text{M}}$  (機能) ▶ 以下の操作を行う

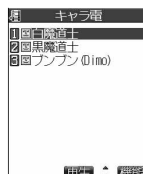

<キャラ電一覧画面>

機能メニュー	内容
テレビ電話発信	テレビ電話をかけます。(P.79参照)
代替画像設定	代替画像に設定します。(P.80参照)
キャラ電撮影	キャラ電を撮影します。(P.371参照)
タイトル編集	▶タイトルを入力▶ $\textcircled{\text{M}}$ 全角18文字まで、半角36文字まで入力できます。 文字の入力方法についてはP.482参照。
情報表示	キャラ電のタイトル、ファイル名などを表示します。 $\textcircled{\text{M}}$ で画面をスクロールして確認できます。 確認が終われば $\textcircled{\text{M}}$ を押します。
保存容量確認	キャラ電の空き容量と保存容量(目安)を表示します。 確認が終われば $\textcircled{\text{M}}$ を押します。
デスクトップ貼付	デスクトップに貼り付けます。(P.134参照)
1件削除	▶YES 中止する場合は「NO」を選択し、 $\textcircled{\text{M}}$ を押します。
全削除	▶端末暗証番号を入力▶ $\textcircled{\text{M}}$ ▶YES お買い上げ時にインストールされているキャラ電も削除されます。 中止する場合は「NO」を選択し、 $\textcircled{\text{M}}$ を押します。 端末暗証番号についてはP.142参照。
複数選択	複数のキャラ電を選択して削除します。 ▶削除したいキャラ電にチェック▶ $\textcircled{\text{M}}$ (機能) ▶削除▶YES $\textcircled{\text{M}}$ を押すごとに「 $\square$ 」と「 $\square$ 」が切り替わります。 中止する場合は「NO」を選択し、 $\textcircled{\text{M}}$ を押します。
画像表示設定	キャラ電の表示方法を設定します。 等倍表示……………等倍で表示されます。 画面サイズで表示……画面サイズに合わせて表示されます。(お買い上げ時)
タイトル初期化	タイトルを編集前のタイトルに戻します。 ▶YES 中止する場合は「NO」を選択し、 $\textcircled{\text{M}}$ を押します。

## お知らせ

### < 情報表示 >

「撮影後ファイル制限」とは、キャラ電撮影により作成された静止画・動画のメールへの添付、miniSDメモリーカードへの保存、編集などを規制するかどうかを表したものです。

### < 1件削除 > < 全削除 > < 複数選択 >

代替画像に設定しているキャラ電を削除した場合、「内蔵」の代替画像を送信します。

代替画像に設定されているキャラ電が含まれている場合、「代替画像設定中 削除しますか?」または「代替画像設定中 すべて削除しますか?」「代替画像設定中 選択したキャラ電を削除しますか?」と表示されます。







電話帳に設定されているキャラ電が含まれている場合、「電話帳設定中 削除しますか?」または「電話帳設定中 すべて削除しますか?」「電話帳設定中 選択したキャラ電を削除しますか?」と表示されます。

## キャラ電表示画面の機能メニュー

### 1 キャラ電表示画面▶▶以下の操作を行う



< キャラ電表示画面 >

機能メニュー	内容
テレビ電話発信	テレビ電話をかけます。(P.79参照)
代替画像設定	代替画像に設定します。(P.80参照)
キャラ電撮影	キャラ電を撮影します。(P.371参照)
デスクトップ貼付	デスクトップに貼り付けます。(P.134参照)
アクション一覧	操作できるアクションの一覧を表示します。 アクションを選択して  を押すと、アクションを実行することができます。  を押すとアクションの詳細を確認できます。  を押してもアクション一覧を表示できます。
アクション切替	操作するアクションを、全体アクションモードまたはパーツアクションモードに設定します。 全体アクションモードとは、「わらう」や「泣く」などキャラクタが全体で表現するアクションを操作するモードです。 パーツアクションモードとは、「右手を挙げる」などキャラクタが一部分で表現するアクションを操作するモードです。  ……………全体アクションモード(お買い上げ時)  ……………パーツアクションモード パーツアクションモード中に切り替えると全体アクションモードに、全体アクションモード中に切り替えるとパーツアクションモードになります。  を押しても切り替えることができます。
情報表示	情報を表示します。(P.369参照)
画像表示設定	表示方法を設定します。(P.369参照)









## < キャラ電撮影 >

# キャラ電を撮影する

表示されているキャラ電を、静止画や動画として撮影します。

- 1   キャラ電 ▶ 撮影したいキャラ電を選択 ▶   
▶  (  ) ▶ キャラ電撮影

キャラ電一覧画面の機能メニューからも選択できます。



< キャラ電撮影画面 >

## 静止画を撮影する

- 1 キャラ電撮影画面で「」を表示 ▶ 

表示中のキャラ電の静止画が撮影されます。

ムービーモードの場合は  を押して「」を表示します。

- 2  を押す

撮影した静止画を「カメラ」フォルダに保存します。



### お知らせ

マナーモード中や「着信音量」の「電話」や「メール」が「消去」に設定されている場合は、撮影確認音は鳴りません。静止画の撮影についてはP.162参照。

## 動画を撮影する

- 1 キャラ電撮影画面で「」を表示 ▶ 

表示中のキャラ電の録画を開始します。

フォトモードの場合は  を押して「」を表示します。

- 2  を押す

録画を終了します。

- 3  を押す

撮影した動画を「カメラ」フォルダに保存します。

### お知らせ

画像サイズはQCIF(176×144)に固定されます。

動画の撮影についてはP.168参照。

マナーモード中や「着信音量」の「電話」や「メール」が「消去」に設定されている場合は、撮影開始音・撮影終了音は鳴りません。

平型スイッチ付イヤホンマイク(別売)を接続しているときは、イヤホンマイクから音声録音されます。

## キャラ電撮影画面の機能メニュー

- 1 キャラ電撮影画面 ▶  (  ) ▶ 以下の操作を行う

機能メニュー	内容
キャラ電切替	▶ 表示したいキャラ電を選択 ▶ 

機能メニュー	内容
代替画像設定	代替画像に設定します。(P.80参照)
アクション一覧	アクション一覧を表示します。(P.370参照)
アクション切替	アクションを切り替えます。(P.370参照)
画像表示設定	表示方法を設定します。(P.369参照)
記録サイズ設定	キャラ電の静止画を撮影、保存する際の画像サイズを設定します。フォトモード時のみ設定できます。 QCIF(176×144)・・・176×144ドットでキャラ電を撮影します。(お買い上げ時) 縮小サイズ(117×96)・・・117×96ドットでキャラ電を撮影します。
映像 / 音声選択	キャラ電の動画を撮影、保存する際の映像・音声の設定をします。ムービーモード時のみ設定できます。 映像 + 音声・・・映像と音声を録画・録音します。(お買い上げ時) 映像のみ・・・映像のみ録画します。
記録品質設定	キャラ電の動画を保存する際の画質を設定します。ムービーモード時のみ設定できます。 標準・・・画質、動きを標準で録画します。(お買い上げ時) 画質優先・・・画質を重視して録画します。 動き優先・・・動きを重視して録画します。

### お知らせ

#### <キャラ電切替>

キャラ電を切り替えると、アクションモードは「全体アクションモード」になります。

## <メロディプレーヤー>

1 6

### メロディを再生する

#### 1 メロディ

i モード・・・ダウンロードしたメロディなどを一覧表示します。  
プリインストール・・・お買い上げ時に登録されているメロディを一覧表示します。  
ユーザフォルダ・・・ユーザフォルダ内のメロディを一覧表示します。  
おしゃべり・・・「おしゃべり機能」で録音したデータを一覧表示します。  
プログラム・・・メロディを10曲まで連続して再生します。  
「フォルダ追加」「フォルダ名編集」により表示されるフォルダ名は異なります。

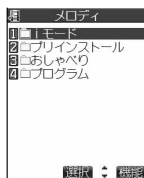

<フォルダ一覧画面>

#### 2 メロディを選択



<メロディ一覧画面>



<メロディ再生画面>

#### メロディ再生時の操作

メロディの再生画面から、下記の操作を行うことができます。

操作	ボタン操作
停止	(停止)、 (電源)、 (音量下)、 (音量上)、 (戻る)、 (再生)、 (メニュー)を押します。
音量調節	または  を押します。押し続けると連続して音量が調節されます。
次のファイルを再生	を押します。
前のファイルを再生	を押します。

メロディ一覧画面の並び順で再生します。メロディ一覧から再生した場合は操作できます。

メロディー一覧画面表示中のアイコンについて

<ファイル形式>

ファイル形式	説明	アイコン
SMF形式	著作権がなくファイル制限なしのメロディ	
	著作権がありファイル制限ありのメロディ	
MFi形式	著作権がなくファイル制限なしのメロディ	
	著作権がありファイル制限ありのメロディ	

<取得元>

取得元	アイコン
ダウンロードもしくはiモードメール添付	
赤外線通信やデータリンクソフトなど	

他の機能でフォルダやメロディを選択するときは機能によっては表示されないフォルダやメロディがあります。また、メロディ選択中は確認のためにメロディが再生される場合や、 ( ) を押してメロディを再生できる場合があります。

メロディ選択中に再生されるメロディの音量は「着信音量」の「電話」の設定に従います。音量の変更はできません。

### お知らせ

「PIMロック」を設定中は「プリインストール」以外選択できません。

メロディ再生中は「着信音量」の「電話」で設定されている音量で再生します。「着信音量」の「電話」が「消去」または「ステップ」に設定されているときは、「レベル2」で再生します。

3Dサウンド対応のメロディでは、臨場感あふれるメロディをお楽しみいただけます。(P.112参照)

再生中に音量を変更しても、メロディプレーヤーを終了すると「着信音量」の「電話」で設定されている音量に戻ります。

## フォルダ一覧画面の機能メニュー

**1** フォルダ一覧画面 ▶ ( ) ▶ 以下の操作を行う

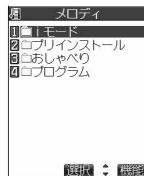

<フォルダ一覧画面>

機能メニュー	内容
フォルダ追加	ユーザフォルダを新規作成します。20件まで作成できます。 ▶フォルダ名を入力▶ 全角10文字まで、半角20文字まで入力できます。 文字の入力方法についてはP.482参照。
フォルダ名編集	▶フォルダ名を編集▶ 全角10文字まで、半角20文字まで入力できます。 文字の入力方法についてはP.482参照。

機能メニュー	内容
フォルダ削除	フォルダを削除します。フォルダ内のメロディもすべて削除されます。 ▶端末暗証番号を入力▶▶YES 中止する場合は「NO」を選択し、を押します。 端末暗証番号についてはP.142参照。
プログラム編集	好きなメロディや効果音、「おしゃべり機能」で録音したデータを10曲まで選択して、好きな順にプログラム編集します。「プログラム」を選択中表示されます。 ▶プログラム順<1曲目>~<10曲目>を選択▶▶フォルダを選択▶ ▶メロディを選択▶ すでに登録済みのメロディを解除する場合は「メロディ解除」を選択し、を押します。 (「メロディ解除」は、登録済みのメロディを選択したときのみ表示されます。) メロディのフォルダや一覧についてはP.372参照。  ▶操作を繰り返してプログラム編集を完了させる▶()
プログラム解除	編集したプログラムをすべて解除します。「プログラム」を選択中表示されます。 ▶YES 中止する場合は「NO」を選択し、を押します。

### お知らせ

#### <フォルダ名編集>

ユーザフォルダのみフォルダ名編集できます。

#### <フォルダ削除>

ユーザフォルダのみフォルダ削除できます。

フォルダ内に以下の機能で設定されているメロディが含まれている場合は、削除するかどうかの確認画面が表示されます。「YES」または「NO」を選択し、を押します。また、削除した場合は、お買い上げ時の設定に戻ります。(「スケジュール」、「ToDo」のアラーム音や「アラーム」に設定されていた場合、「時刻アラーム音」になります。)

- ・「着信音選択」で着信音に設定されているメロディ
- ・「チャット設定」の「お知らせ音設定」に設定されているメロディ
- ・「電話帳便利機能」で設定されているメロディ
- ・「グループ便利機能」で設定されているメロディ
- ・「非通知着信設定」で設定されているメロディ
- ・「スケジュール」や「ToDo」のアラーム音に設定されているメロディ
- ・「アラーム」で設定されているメロディ
- ・「プログラム」に設定されているメロディ

メールに添付されているメロディが含まれている場合は、削除するかどうかの確認画面が表示されます。「YES」または「NO」を選択し、を押します。ただし、作成中のメールに添付されているメロディの場合は、削除できません。

#### <プログラム編集>

プログラムに登録したメロディのファイル名、タイトルや内容を変更したり削除したりすると、プログラムは全解除されます。

## プログラム再生

プログラム編集で選択したメロディを繰り返し再生します。

1 ▶▶メロディ▶プログラム

再生を止めるにはを押します。

## メロディー一覧画面の機能メニュー

**1** メロディー一覧画面 ▶ ▶ 以下の操作を行う

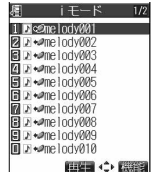

<メロディー一覧画面>

機能メニュー	内容
タイトル編集	▶タイトルを編集▶ 全角25文字まで、半角50文字まで入力できます。 文字の入力方法についてはP.482参照。
ファイル名編集	▶ファイル名を編集▶ 半角英数字で36文字(拡張子を除く)まで入力できます。 文字の入力方法についてはP.482参照。
メロディ再生	メロディを再生します。(P.372参照)
着信音設定	電話……………音声電話がかかってきたときの着信音に設定します。 テレビ電話……………テレビ電話がかかってきたときの着信音に設定します。 メール……………iモードメール、ショートメッセージ(SMS)を受信したときの着信音に設定します。 チャットメール……………チャットメールを受信したときの着信音に設定します。 メッセージリクエスト…メッセージR(リクエスト)を受信したときの着信音に設定します。 メッセージフリー……………メッセージF(フリー)を受信したときの着信音に設定します。 設定された項目には「」マークが付きます。
ファイル制限	選択したメロディのファイル制限を設定します。 なし……………ファイル制限を設定しません。 あり……………二次配布できなくなります。 ファイル制限についてはP.176参照。
デスクトップ貼付	デスクトップに貼り付けます。(P.134参照)
iモードメール作成	選択しているメロディをiモードメールに添付して作成します。 P.239手順2へ進みます。
赤外線送信	赤外線で1件送信します。(P.389参照)
メロディ情報	メロディのタイトル、ファイル名などを表示します。 で画面をスクロールして確認できます。 確認が終わればを押します。
保存容量確認	メロディの空き容量と保存容量(目安)を表示します。 確認が終わればを押します。
タイトル初期化	タイトルを編集前のタイトルに戻します。 ▶YES 中止する場合は「NO」を選択し、を押します。
削除 (1件削除)	▶1件削除▶YES 中止する場合は「NO」を選択し、を押します。
削除 (選択削除)	▶選択削除▶削除したいメロディにチェック▶▶YES を押すごとに「」と「」が切り替わります。を押して「全選択/全選択解除」を選択すると、一括でチェックを付けたり外したりできます。 中止する場合は「NO」を選択し、を押します。
削除 (全削除)	フォルダ内に保存されているすべてのメロディを削除します。 ▶全削除▶端末暗証番号を入力▶▶YES 中止する場合は「NO」を選択し、を押します。 端末暗証番号についてはP.142参照。

機能メニュー	内容
ソート	表示される順番を変更します。 新しい順……………保存日時の新しい順に並べ替えます。(お買い上げ時) 古い順……………保存日時の古い順に並べ替えます。 タイトル昇順……………タイトルの昇順に並べ替えます。 タイトル降順……………タイトルの降順に並べ替えます。 大きい順……………ファイルサイズの大きい順に並べ替えます。 小さい順……………ファイルサイズの小さい順に並べ替えます。 ファイル取得元順………ファイルの取得元ごとに並べ替えます。
フォルダ移動	メロディを別のフォルダに移動します。 ▶移動先のフォルダを選択▶▶移動したいメロディにチェック▶(完了)▶YES (確認)を押すごとに「□」と「☑」が切り替わります。「(確認)」を押して「全選択 / 全選択解除」を選択すると、一括でチェックを付けたり外したりできます。 中止する場合は「NO」を選択し、(確認)を押します。

## お知らせ

### < ファイル名編集 >

取得元アイコンが「📁」で、「📁」や「📁」のアイコンが表示されているメロディはファイル名を変更できません。ファイル名を編集するときは、記号や半角の「,」「@」「/」「( )」「\_」「:」「|」「&」「?」「|」「¥」「.ne.jp」「.co.jp」「.ac.jp」「www.」「.com」「.html」「http://」「https://」「@docomo.ne.jp」は入力できません。ファイル名を編集する場合は、拡張子以外の部分が編集可能になります。拡張子は、ファイル形式に適した拡張子が自動的に追加されます。

### < ファイル制限 >

取得元アイコンが「📁」のメロディにのみファイル制限を設定できます。ファイル制限を設定することによって100Kバイトを超える場合、ファイル制限を設定できません。

### < iモードメール作成 >

「📁」や「📁」のメロディは取得元、ファイル制限の設定に関わらずiモードメールに添付できません。また、取得元アイコンが「📁」で「📁」のメロディや10000バイトを超えるメロディも添付できません。

### < メロディ情報 >

メロディ情報のファイル制限が「なし」でも、iモードメールに添付できないことがあります。故障時回避可否についてはP.344参照。

### < 削除 >

削除するメロディに以下の機能が設定されているメロディが含まれている場合は、削除するかどうかの確認画面が表示されます。「YES」または「NO」を選択し、(確認)を押します。また、削除した場合は、お買い上げ時の設定に戻ります。(「スケジュール」、「ToDo」のアラーム音や「アラーム」に設定されていた場合、「時刻アラーム音」になります。)

- ・「着信音選択」で着信音に設定されているメロディ
- ・「チャット設定」の「お知らせ音設定」に設定されているメロディ
- ・「電話帳便利機能」で設定されているメロディ
- ・「グループ便利機能」で設定されているメロディ
- ・「非通知着信設定」で設定されているメロディ
- ・「スケジュール」や「ToDo」のアラーム音に設定されているメロディ
- ・「アラーム」で設定されているメロディ
- ・「プログラム」に設定されているメロディ

メールに添付されているメロディを削除する場合は、削除するかどうかの確認画面が表示されます。「YES」または「NO」を選択し、(確認)を押します。ただし、作成中のメールに添付されている場合は、削除できません。

### < ソート >

ソート表示でメロディー一覧を表示させたあとその画面を終了し、再度メロディー一覧画面を表示したときは、「新しい順」に戻ります。

## メロディ再生画面の機能メニュー

1 メロディ再生画面 ▶ ⓘ (機能) ▶ 以下の操作を行う



< メロディ再生画面 >

機能メニュー	内容
着信音設定	着信音に設定します。(P.375参照)
デスクトップ貼付	デスクトップに貼り付けます。(P.134参照)
iモードメール作成	iモードメールを作成します。(P.375参照)
メロディ情報	メロディの情報を表示します。(P.375参照)

## miniSDメモリーカード使用時のご注意

miniSDメモリーカードをご利用になるには、別途miniSDメモリーカードが必要となります。miniSDメモリーカードをお持ちでない場合は、家電量販店などでお買い求めいただけます。

### miniSDメモリーカードとは

小型・軽量で、大きな記憶容量を持つ、着脱可能な外部メモリーカードです。カードへの書き込みやフォーマットを禁止する書き込み禁止機能を備え、SDMC(デジタル音楽著作権保護協会)の規格に対応可能な著作権保護機能を持っています。1秒間に約10Mバイトの書き換えができ、次世代メモリーカードの世界基準として、大きな期待が寄せられています。

miniSDメモリーカードアダプタは、家電製品取扱店などでお買い求めいただけます。

FOMA P901iは、256MバイトまでのminiSDメモリーカードに対応しています。(2005年1月現在)

最新の対応情報については下記をご覧ください。

iモード i Menu メニューリスト ケータイ電話メーカー P-SQUARE 製品ガイド  
パソコンなど <http://panasonic.jp/mobile/sd/index.html>

パソコンなど他機器でフォーマットしたminiSDメモリーカードは使用できないことがあります。必ずFOMA P901iでフォーマットしたminiSDメモリーカードをご使用ください。

miniSDメモリーカードは、事故や故障によって消失または変形してしまうことがあります。大切なデータは控えを取っておくことをおすすめします。

miniSDメモリーカードのご利用により生じる直接的・間接的損害または付随的保証について、当社はその責任を負えない場合があります。あらかじめご了承ください。

・通話や通信などにより、利用の機会を逃したために発生した被害

・お客様がFOMA端末またはminiSDメモリーカードに記録したデータが消失したために発生した被害

miniSDメモリーカードにラベルがついている場合は、ラベルをはがさないでください。miniSDメモリーカードに損傷を与えたりデータが破壊されることがあります。

カード処理を行っているときは、着信/充電ランプが点灯・点滅します。着信/充電ランプ点灯中・点滅中はminiSDメモリーカードを絶対に抜いたり、FOMA端末の電源を切らないでください。着信/充電ランプが消灯していることを確認してからFOMA端末の電源を切って、miniSDメモリーカードを抜いてください。

動画録画など長時間データを記録するときは、電池の消耗による録画失敗を防ぐため、ACアダプタ(別売)などによる電源供給をおすすめします。

miniSDメモリーカードには寿命があります。長期間ご使用になると、新しくデータを書き込めなかったり、使用できなくなることがあります。

パソコンなど他機器で使用しているminiSDメモリーカードをFOMA P901iで使用すると、FOMA P901iで使用するための新しいファイルやフォルダが作成されます。

miniSDメモリーカード内のフォルダをパソコンで削除したり、移動したりしないでください。FOMA P901iでminiSDメモリーカードを読めなくなることがあります。

FOMA P901i未対応のデータをパソコンでminiSDメモリーカードに記録しても、FOMA P901iでは認識できません。FOMA P901iではminiSDメモリーカードにプロテクト設定はできません。データの取扱いにはくれぐれもご注意ください。

miniSDメモリーカードのフォーマットを行うとすべてのデータが消去されるのでご注意ください。

## miniSDメモリーカードの取り付けかた / 取り外しかた

### 取り付けかた

- 1 miniSDメモリーカード差込口のカバーを開ける
- 2 miniSDメモリーカードのおもて面を上に向けて差し込む  
「カチッ」と音がするまで確実に差し込んでください。
- 3 miniSDメモリーカード差込口のカバーを閉める

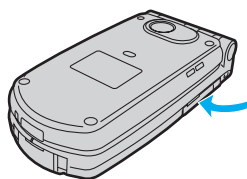
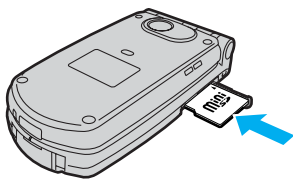
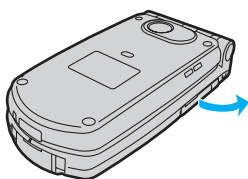

### 取り外しかた

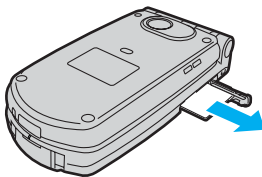
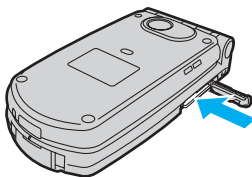

- 1 取り付けかたの手順1にしたがってカバーを開け、miniSDメモリーカードをいったん奥まで押し込む  
奥まで押し込むとminiSDメモリーカードが出ます。
- 2 miniSDメモリーカードを抜き取る



#### 画面表示について

miniSDメモリーカードを取り付けると以下のマークが表示されます。

 : miniSDメモリーカードに保存したり、保存したデータを読み出すことができます。

 : miniSDメモリーカードを使用できません。miniSDメモリーカードを取り外して、再度取り付けてください。miniSDメモリーカードを取り外して、再度取り付けても「」が表示される場合は、「miniSDフォーマット」または「miniSDチェックディスク」を行ってください。

#### お知らせ

FOMA端末の電源を入れた状態で付けたり外したりしないでください。miniSDメモリーカードに損傷を与えたり、データが壊れることがあります。

miniSDメモリーカードを装着したり取り外したりするときは、飛び出すことがありますので注意してください。

miniSDメモリーカードの向きを確認してまっすぐに出し入れしてください。(斜めに差し込むとカードが破損する恐れがあります。)

miniSDメモリーカードを取り付けたあと、最初の読み込みまたは書き込みができるまで時間がかかることがあります。



## miniSDメモリーカードのフォルダ構成

FOMA端末はminiSDメモリーカード内に次のようなフォルダを作成し、そのフォルダ内に保存します。パソコンなどからminiSDメモリーカードにファイルを書き込んで利用する場合、以下のようなフォルダ構成・ファイル名にする必要があります。

- 📁 DCIM ..... DCF規格静止画用フォルダ
  - 📁 xxx\_PANA ..... フォルダ
    - 🖼️ Pxxx###.JPG ..... 静止画ファイル(JPEGファイル)
- 📁 PRIVATE
  - 📁 DOCOMO
    - 📁 STILL ..... DCF規格外静止画フォルダ  
(パソコンなどから画像を保存するためのフォルダで、パソコンなどで作成する必要があります。)
    - 📁 SUDyyy ..... フォルダ
      - 🖼️ STILzzzz.JPG ..... 静止画ファイル(JPEGファイル)
      - 🖼️ STILzzzz.GIF ..... 静止画ファイル(GIFファイル)
    - 📁 TABLE ..... 付加情報フォルダ
- 📁 SD\_VIDEO ..... 動画用フォルダ(動画・i モーション〔音楽データ含む〕)
  - 📁 PRL \* \* \* ..... フォルダ
    - 🎞️ MOL \* \* \*.3GP ..... 動画ファイル(3GPファイル)
    - 🎞️ MOL \* \* \*.SDV ..... 動画ファイル(SDVファイル)
    - 🎞️ MOL \* \* \*.ASF ..... 動画ファイル(ASFファイル)
    - 🎞️ MOL \* \* \*.MP4 ..... 動画ファイル(MP4ファイル)
- 📁 SD\_PIM ..... 電話帳、スケジュール、ToDo、メール、フリーメモ、ブックマーク用フォルダ  
(はじめてデータをエクスポートするときに自動作成されるフォルダです。)
  - 📄 PIM\$\$\$\$.VCF ..... 電話帳ファイル(vCardファイル)
  - 📄 PIM\$\$\$\$.VCS ..... スケジュール、ToDoファイル(vCalendarファイル)
  - 📄 PIM\$\$\$\$.VMG ..... メールファイル(vMessageファイル)
  - 📄 PIM\$\$\$\$.VNT ..... フリーメモファイル(vNoteファイル)
  - 📄 PIM\$\$\$\$.VBM ..... ブックマークファイル(vBookmarkファイル)
- 📁 MISC ..... DPOF用フォルダ  
(「DPOF設定」(P.339参照)を設定するときに自動作成されるフォルダです。)
  - 📄 AUTPRINT.MRK ..... DPOFファイル

「xxx」は100～999の3桁の半角数字に、「###」は0001～9999の4桁の半角数字にして保存します。  
(ファイル名の「xxx」はフォルダ名の「xxx」と同じ半角数字にします。)

「yyy」は001～999の3桁の半角数字に、「zzzz」は0001～9999の4桁の半角数字にして保存します。  
「\* \* \*」は0～9の半角数字とA～Fの半角英字を用いた001～FFFの16進数の文字にして保存します。

10ごとに繰り上がる10進数とは異なり、16進数とは16ごとに繰り上がる数え方です。

[例] 001,002,...,009,00A,00B,00C,00D,00E,00F,010,011,...,019,01A,01B,01C,01D,01E,01F,020  
...,1F9,1FA,1FB,1FC,1FD,1FE,1FF,200...

動画ファイルは拡張子が「3GP」、「SDV」、「MP4」のMP4ファイル、拡張子が「ASF」のASFファイルの動画のみFOMA端末で表示することができます。

「\$\$\$\$」は00001～65535の5桁の半角数字にして保存します。

## お知らせ

お使いのパソコンによっては、フォルダ名・ファイル名が小文字で表示される場合があります。パソコンで編集したファイルをminiSDメモリーカードに保存するとき、P.379に記載されている文字とは異なる文字をフォルダ名、ファイル名に使用した場合、FOMA P901iでは表示もしくは再生されないことがあります。電源OFF、miniSDチェックディスク、miniSDフォーマット、miniSDメモリーカードの取り外しを行うと、保存先フォルダはFOMA端末で作成した最新のフォルダに設定されます。設定が変更された場合は、再度「保存先フォルダ選択」で設定してください。

パソコンでフォルダを作成・編集すると、保存先フォルダが変更される場合があります。設定が変更された場合は、再度「保存先フォルダ選択」で設定してください。

miniSDメモリーカード内のフォルダをパソコンで削除したり、移動したりしないでください。FOMA P901iでminiSDメモリーカードを読めなくなることがあります。

FOMA P901i未対応のデータをパソコンでminiSDメモリーカードに記録しても、FOMA P901iでは認識できません。他の機器からminiSDメモリーカードに保存したデータは、FOMA端末で表示・再生できない場合があります。また、FOMA端末からminiSDメモリーカードに保存したデータは、他の機器で表示・再生できない場合があります。

miniSDリーダーライターおよびPCカードリードアダプタについては、miniSDメモリーカードの動作を各メーカーにご確認のうえお買い求めください。

FOMA P901i以外の機器でフォーマットしたminiSDメモリーカードを使用すると、正常に動作しない場合があります。

### miniSDメモリーカードに保存できる件数・時間について

miniSDメモリーカードに保存できる件数・時間は、ご使用になるminiSDメモリーカードの容量によって変わります。フォルダを追加して、エクスポートする場所を変えたりすることによって、より多くのファイルを保存できます。ただし、ファイルの容量によっては最大件数まで保存できない場合があります。

ファイル	静止画 (DCF規格)	動画	電話帳、スケジュール、メール フリームモ、ブックマーク
フォルダ	DCIM	SD_VIDEO	SD_PIM
保存可能数・時間	P.164参照	P.169参照	65535件

miniSDメモリーカードの空き容量と保存容量は「miniSD情報表示」で確認できます。使用できる容量は、miniSDメモリーカードに記載されている容量より少なくなります。

# miniSDメモリーカードを使う

FOMA端末に登録している電話帳、スケジュール、ToDo、メール、フリーメモ、ブックマークをminiSDメモリーカードに保存できます。また、保存したデータをFOMA端末に取り込むこともできます。

miniSDメモリーカードをご利用になるには、別途miniSDメモリーカードが必要となります。

miniSDメモリーカードをお持ちでない場合は、家電量販店などでお買い求めいただけます。

(P.377参照)

miniSDメモリーカードに保存できる件数についてはP.380参照。

miniSDメモリーカードに静止画・動画 / i モーションを保存するにはP.345参照。

miniSDメモリーカードから静止画・動画 / i モーションを取り込むにはP.344参照。

## 1 SD-PIM



<分類一覧表示画面>

## 2 表示したい分類を選択

電話帳 ..... miniSDメモリーカード内の電話帳を表示します。

スケジュール ..... miniSDメモリーカード内のスケジュール、ToDoを表示します。

受信BOX ..... miniSDメモリーカード内の受信メールを表示します。

送信BOX ..... miniSDメモリーカード内の送信メールを表示します。

保存BOX ..... miniSDメモリーカード内の保存メールを表示します。

フリーメモ ..... miniSDメモリーカード内のフリーメモを表示します。

Bookmark ..... miniSDメモリーカード内のブックマークを表示します。



< miniSDファイル画面 >  
電話帳の場合

## 3 表示したいminiSDメモリーカード内のファイルを選択

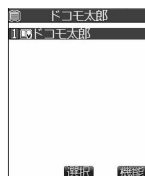

<データ一覧画面 >  
電話帳の場合

## 4 表示したいデータを選択

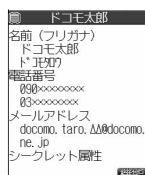

<データ詳細画面 >  
電話帳の場合

データ表示 / 編集 / 管理

### お知らせ

他の機能が動作中は、操作できません。

PIMロック設定中は、miniSDメモリーカード内のデータを表示することはできません。また、各機能からのエクスポートもできません。

デコメールを表示したときは、miniSDメモリーカードに保存する前のメールイメージを、正しく表示できません。

# 1 分類一覧表示画面・miniSDファイル画面・データ一覧画面・データ詳細画面

▶ (機能) ▶ 以下の操作を行う

機能メニュー	内容
タイトル編集	▶ タイトルを入力▶ (機能) 全角15文字まで、半角31文字まで入力できます。 文字の入力方法についてはP.482参照。
追加インポート	miniSDメモリーカードから追加インポートします。(P.383参照)
上書インポート	miniSDメモリーカードから上書インポートします。(P.383参照)
追加1件インポート	miniSDメモリーカードから追加1件インポートします。(本ページ参照)
追加全件インポート	miniSDメモリーカードから追加全件インポートします。(P.383参照)
上書全件インポート	miniSDメモリーカードから上書全件インポートします。(P.383参照)
本体からエクスポート	FOMA端末からエクスポートします。(P.384参照)
1件削除	▶ YES 中止する場合は「NO」を選択し、(機能)を押します。
全削除	現在表示している分類にあるファイルを全件削除します。 ▶ 端末暗証番号を入力▶ (機能)▶ YES 中止する場合は「NO」を選択し、(機能)を押します。 端末暗証番号についてはP.142参照。
miniSD情報表示	miniSDメモリーカードの容量を表示します。(P.385参照)
miniSDフォーマット	miniSDメモリーカードをフォーマットします。(P.384参照)
miniSDチェックディスク	miniSDメモリーカードをチェックします。(P.385参照)

## お知らせ

< 1件削除 > < 全削除 >

パソコンなどでアクセス権が読み取り専用設定されている場合、削除するかどうかの確認画面が表示されます。  
「YES」または「NO」を選択し、(機能)を押します。

## インポート

miniSDメモリーカードに保存している電話帳、スケジュール、ToDo、メール、フリーメモ、ブックマークをFOMA端末に取り込みます。

### 追加1件インポート

データ一覧画面で選択しているデータや、データ詳細画面で表示しているデータをFOMA端末に取り込みます。



# 1 データ一覧画面・データ詳細画面▶ (機能)▶ 追加1件インポート▶ YES

中止する場合は「NO」を選択し、(機能)を押します。

## 追加インポート・追加全件インポート

miniSDファイル画面で選択しているファイル内のデータや、データ一覧画面で表示しているデータを全件FOMA端末に取り込みます。

FOMA端末内のデータに追加登録されます。

- 1 miniSDファイル画面・データ一覧画面▶ (機能)▶  
▶追加インポート・追加全件インポート▶端末暗証番号を入力▶▶YES



中止する場合は「NO」を選択し、を押します。

端末暗証番号についてはP.142参照。



## 上書インポート・上書全件インポート

miniSDファイル画面で選択しているファイル内のデータや、データ一覧画面で表示しているデータを全件FOMA端末に取り込みます。

FOMA端末内のデータに上書登録されるため、FOMA端末内に登録されているデータは消去されますのでご注意ください。

- 1 miniSDファイル画面・データ一覧画面▶ (機能)▶  
▶上書インポート・上書全件インポート▶端末暗証番号を入力▶▶YES  
▶YES

中止する場合は「NO」を選択し、を押します。

電話帳を全件インポートした場合は、先頭のデータを「自局番号表示」に設定するかどうかの確認画面が表示されます。「YES」を選択し、を押すと「自局番号表示」に設定されます。「NO」を選択し、を押すと「自局番号表示」は設定されずに全データが電話帳に登録されます。

端末暗証番号についてはP.142参照。

### お知らせ

取り込み中にFOMA端末の容量がいっぱいになった場合は、途中でインポートが中断されます。取り込み済みのデータは登録されます。

電話帳を追加インポート時、miniSDファイルに登録されているグループ番号・グループ名がFOMA端末に登録されているグループ番号・グループ名と異なる場合、電話帳はグループ0に登録されます。

受信BOXがいっぱいするとき、受信メールを1件インポートすると、保護されていない最も古い既読メールに上書きされます。

送信BOXがいっぱいするとき、送信メールを1件インポートすると、保護されていない最も古いメールに上書きされます。追加全件インポートした場合、以下のデータはインポートされません。

- ・日付時刻の設定が同じスケジュール
- ・同じURLのブックマーク

「ダイヤル発信制限」「指定発信制限」を設定中は「追加インポート」「追加全件インポート」「上書インポート」「上書全件インポート」できません。

miniSDメモリーカードに保存されているファイル数が多くなると、読み込みまたは書き込みに時間がかかる場合があります。インポート中は圏外と同じ状態になるため、通話、iモード、データ通信などはできません。

## エクスポート

FOMA端末に登録している電話帳、スケジュール、ToDo、メール、フリーメモ、ブックマークをminiSDメモリーカードにコピーします。

### 1件エクスポート

FOMA端末内の1件のデータをminiSDメモリーカードにコピーします。コピーしたデータは、1件が1ファイルとして保存されます。

電話帳データに登録したシークレットコードはコピーされません。

- 1 コピーしたいデータの画面▶ (機能)▶1件エクスポート・エクスポート  
▶YES

FOMA端末内のデータを分類ごとにminiSDメモリーカードにコピーします。コピーしたデータは、全件が1ファイルとして保存されます。

電話帳データに登録したシークレットコードはコピーされません。

## 1 分類一覧表示画面・miniSDファイル画面▶ (機能) ▶

### ▶本体からエクスポート

「スケジュール」「ToDo」を全件エクスポートするときは

1. 分類一覧表示画面・miniSDファイル画面▶スケジュール

2.  (機能) ▶本体からエクスポート

スケジュール…スケジュールを全件miniSDメモリーカードに保存します。

ToDo…ToDoを全件miniSDメモリーカードに保存します。

全て…スケジュール、ToDoを全件miniSDメモリーカードに保存します。

## 2 端末暗証番号を入力▶▶YES

中止する場合は「NO」を選択し、を押します。

端末暗証番号についてはP.142参照。

### お知らせ

i アプリを起動させるリンクのあるメールをコピーした場合、そのメール内のi アプリ起動に関する情報は削除されます。シークレットで登録されているデータを1件エクスポートした場合、通常のデータとしてコピーされます。

データを全件エクスポートした場合、シークレットで登録されているデータもコピーされます。

電話帳データを全件エクスポートした場合、「自局番号表示」の内容もコピーされます。

メールのコピーを行った場合、メールに添付されているファイルは種類によっては削除されることがあります。

パソコンなど他機器でプロテクト設定されたminiSDメモリーカードには書き込みができません。

エクスポート中は圏外と同じ状態になるため、通話、i モード、データ通信などはできません。

### < miniSDフォーマット >

## miniSDメモリーカードをフォーマットする

miniSDメモリーカードを初めて利用するときには、フォーマット(初期化)する必要があります。フォーマットは必ずFOMA P901iで行ってください。パソコンなど他機器でフォーマットしたminiSDメモリーカードは正常に使用できない場合があります。

フォーマットを行うと、miniSDメモリーカードの内容がすべて消去されますのでご注意ください。

## 1 ▶▶SD-PIM▶ (機能)▶miniSDフォーマット

### ▶端末暗証番号を入力▶▶YES

フォーマットしない場合は「NO」を選択し、を押します。

端末暗証番号についてはP.142参照。



### お知らせ

フォーマット中にminiSDメモリーカードを取り外さないでください。FOMA端末、miniSDメモリーカードの故障の原因となります。

フォーマットを中止したminiSDメモリーカードに保存されたデータの保証はいたしかねます。

プロテクト設定されたminiSDメモリーカードや未対応のメモリーカードはフォーマットできません。

miniSDフォーマット中は着信 / 充電ランプが緑色で点滅します。

miniSDフォーマット中に (着信) や (充電) を押したり、音声電話、テレビ電話の着信があった場合はフォーマットは中止されます。再度フォーマットしてください。

他の機能が動作中は、操作できません。

## < miniSDチェックディスク >

### miniSDメモリーカードをチェックする

miniSDメモリーカード内のシステム領域やディレクトリなどのチェックを行い、修復します。

- 1**   SD-PIM  (  )  miniSDチェックディスク  YES

チェックディスクしない場合は「NO」を選択し、を押します。



#### お知らせ

チェックディスク中にminiSDメモリーカードを取り外さないでください。FOMA端末、miniSDメモリーカードの故障の原因となります。

プロテクト設定されていたりフォーマットされていないminiSDメモリーカードや、未対応のメモリーカードはチェックディスクできません。

miniSDメモリーカードのチェックディスクを行った場合、miniSDメモリーカードの状態により正常に修復できなかったり、チェックディスク前に存在したデータが削除されたり、カード全体が初期化されることがあります。

miniSDチェックディスク中は着信 / 充電ランプが緑色で点滅します。

miniSDチェックディスク中に  (  ) や  を押したり、音声電話、テレビ電話の着信があった場合は、チェックディスクは中止されます。

miniSDチェックディスクを中断した場合、修復中のデータが残る場合があります。このような場合、再度チェックディスクを行ってください。

miniSDメモリーカード内のデータにより、時間がかかる場合があります。

miniSDメモリーカードによっては修復できない場合があります。

他の機能が動作中は、操作できません。

## < miniSD情報表示 >

### miniSDメモリーカードの容量を表示する

miniSDメモリーカードの空き容量と保存容量(目安)を表示します。



静止画、動画の保存容量を確認するにはP.339参照。

- 1**   SD-PIM  (  )  miniSD情報表示

確認が終われば  を押します。

#### お知らせ

使用できる容量は、miniSDメモリーカードに記載されている容量より少なくなります。

以下の画面から  (  ) を押して表示することもできます。

SD-PIMのminiSDファイル画面・データ一覧画面・データ詳細画面

## miniSDメモリーカードをパソコンなどで使う

miniSDメモリーカードをminiSDメモリーカードアダプタに接続すると、SDメモリーカード対応のパソコンなどで利用できます。静止画・動画を表示・プリントアウトしたり、大切なデータのバックアップをとることができます。

miniSDメモリーカードアダプタをお持ちでない場合は、家電量販店などでお買い求めいただけます。

### miniSDメモリーカードアダプタを使う

miniSDメモリーカードアダプタを使用すれば、miniSDメモリーカードをSDメモリーカード対応機器で利用できます。

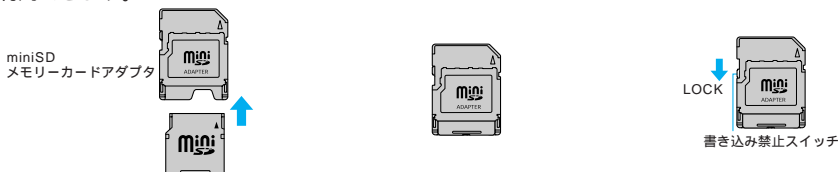

#### お知らせ

miniSDメモリーカードアダプタ本体の書き込み禁止スイッチが「LOCK」側にあると、miniSDメモリーカードへの書き込みやフォーマットなどができなくなります。

大切なデータを保護したい場合は書き込み禁止スイッチを「LOCK」側に、データの書き込み・フォーマットなどを行う場合は書き込み禁止スイッチの「LOCK」を解除してください。

### miniSDリーダーライターとして使う

お買い上げ時  
通信モード

miniSDメモリーカードをFOMA端末に挿入した状態でパソコンに接続し、miniSDメモリーカード内のデータを読み込み/書き込みできます。

#### 1 通信モード ▶ 設定 ▶ その他 ▶ USBモード設定

通信モード……外部接続端子をバケット通信、64Kデータ通信、データ送受信(OBEX)用に使います。  
設定が終了します。(P.440参照)

miniSDモード……外部接続端子をminiSDメモリーカードのリードライト用に使います。

#### 2 FOMA端末とパソコンをFOMA USB接続ケーブル(別売)で接続する(P.443参照)

パソコンがminiSDメモリーカードを認識します。

待受画面に「」が表示されます。また、miniSDメモリーカードを装着中は「」が表示されます。

miniSDメモリーカードにアクセス中は着信/充電ランプが緑色で点滅します。

#### お知らせ

パソコンなどからminiSDメモリーカードをフォーマットすると、FOMA端末で使用できなくなることがあります。必ずFOMA端末でフォーマットしてください。

FOMA端末とパソコンの接続が正しくできているか十分に確認してください。正しく接続されていない場合、データの送受信ができないだけでなく、データが失われることがあります。

FOMA端末の電池残量がほとんど残っていない状態や電池切れの状態では、データの送受信ができないだけでなく、データが失われることがあります。FOMA端末の電池が十分残っていることを確認してください。また、パソコンの電源についても確認してください。

データの読み込み/書き込み中はFOMA USB接続ケーブルを抜かないでください。データの送受信ができないだけでなく、データが失われることがあります。

miniSDメモリーカード内のデータの読み込み/書き込み中は本機能を設定できません。(「設定リセット」、「端末初期化」によるリセットもされません。)

FOMA端末とminiSDメモリーカード間でデータの読み込み/書き込み中はパソコンからminiSDメモリーカードにアクセスできません。

パソコンとminiSDメモリーカード間でデータの読み込み/書き込み中はFOMA端末からminiSDメモリーカードにアクセスできません。

「miniSDモード」を解除するには、FOMA USB接続ケーブルを外してから「通信モード」に切り替えてください。



FOMA端末をminiSDリーダーライターとして利用するためには、以下の機器が必要です。

項目	説明
接続ケーブル	FOMA USB接続ケーブル(別売)
パソコン	FOMA USB接続ケーブル(別売)が使用できるUSBポート(Universal Serial Bus Specification Rev1.1準拠)が使用可能なパソコン
対応OS	Windows® Me、Windows® 2000、Windows® XP(各日本語版)

#### 用語解説

DCF

Design rule for Camera File Systemの略でファイルシステムの規格です。

MPEG4

Moving Picture Experts Group Phase4の略で、移動体通信やインターネットに向けた高能率符号化(データ圧縮)方式の動画です。

3gp形式

「3gp」は3GPP(3rd Generation Partnership Project)により規定されたフォーマットです。

asf形式

Advanced Streaming Formatの略で、映像、音声や文字などの情報を持つことのできるストリーミング配信に適したフォーマットです。

記録媒体設定	保存先	ファイル形式	備考
「本体」の場合	FOMA端末	MP4(3gp)	miniSDメモリーカードへエクスポート可
「miniSD」の場合	miniSDメモリーカード	ASF(asf)	本体へインポート可

## 赤外線通信について

FOMA端末はIrMCバージョン1.1に準拠しています。

赤外線通信機能を持つ機器との間で、電話帳やスケジュールなどを送受信できます。

ただし、相手機器がIrMCバージョン1.1に準拠していてもアプリケーションによっては送受信できないデータがあります。

FOMA P2101Vとは赤外線通信できません。

また、メロディファイル・静止画ファイル・動画ファイルは、FOMA P901iからFOMA P2102Vには送信できません。(FOMA P2102VからFOMA P901iには送信できます。)

赤外線通信距離は、20cm以内でご利用ください。また、データの送受信が終わるまで相手側の赤外線ポート部分に向けたままにして動かさないでください。

FOMA端末を手に持つ場合は、ぶれないようにしっかりと固定させてください。

直射日光が当たっている場所や蛍光灯の直下・赤外線装置の近くではその影響により、正常に通信できない場合があります。

受信側を先に設定し、30秒以内に送信側の送信を開始します。

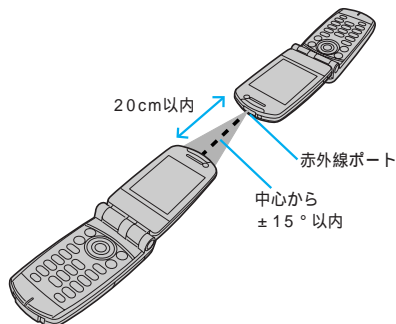

#### 赤外線通信時のご注意

通話中や i モード通信中、パケット通信中、64Kデータ通信中、ショートメッセージ(SMS)送受信中、セルフモード中、オールロック中、PIMロック中は、赤外線通信を利用できません。

他の機能が動作中は、通信できません。

赤外線通信中は、圏外と同じ状態になるため、通話、i モード、データ通信などはできません。

ダイヤル発信制限を設定中は、電話帳を赤外線で送受信することはできません。

指定発信制限を設定中に、電話帳は受信できません。送信の際には、指定発信制限を設定した電話帳データ、自局番号表示のデータを送信できます。

#### 赤外線を使って転送できるデータの一覧

転送条件	1件	全件
転送可能データ		
電話帳(自局番号表示)		700件まで <sup>1</sup>
スケジュール <sup>2</sup>		100件まで
ToDo		100件まで
受信メール		1000件まで
送信メール		400件まで
保存メール		20件まで
フリーメモ		10件まで
メロディ <sup>3, 4</sup>		×
静止画ファイル <sup>4, 5</sup>		×
動画ファイル <sup>4, 6</sup>		×
ブックマーク <sup>7</sup>		100件まで

1 電話帳の全件送受信件数は、電話番号とメールアドレスがそれぞれ700件に到達するまでです。

2 休日・記念日は赤外線では送受信できません。

3 ファイルによっては送受信できません。

4 vntファイルに変換して送受信されます。

5 自作アニメは送受信できません。

また、VGA(640×480)サイズを超えるJPEGファイルを送受信する場合、VGA(640×480)サイズに縮小されることがあります。

6 ASFファイルは送受信できません。

7 ブックマークを送受信した場合、相手の機種によっては、フォルダ分けの設定が反映されない場合があります。

#### お知らせ

赤外線通信で受信したデータは、「データBOX」内の以下のフォルダに保存されます。

- ・静止画……「マイピクチャ」内の「iモード」フォルダ
- ・動画……「iモーション」内の「iモード」フォルダ
- ・メロディ……「メロディ」内の「iモード」フォルダ

静止画、動画のタイトルは、全角で9文字、半角で18文字まで送受信されます。

メロディのタイトルは、全角で25文字、半角で50文字まで送受信されます。

認証に失敗したとき、データが容量を超えるときなどはその旨の警告画面が表示され、送信(受信)できないことがあります。

赤外線通信中は、圏外と同じ状態になるため電話がかかってきても着信せず、かけてきた相手には「電波が届かないか電源が入っていない」旨のガイダンスが流れます。留守番電話サービス・転送でんわサービスを「開始」に設定している、留守番電話サービスセンター・転送先に転送されます。

データの大きさによっては、転送に長い時間がかかることがあります。また、受信できないことがあります。

FOMA USB接続ケーブル(別売)が接続されている場合、赤外線通信ができないことがあります。

## データを1件ずつ送受信する

FOMA端末から電話帳、自局番号表示、スケジュール、ToDo、フリーメモ、ブックマーク、メール、メロディファイル、静止画ファイル、動画ファイルのデータを赤外線ですべて送信できます。

### データを1件送信する

受信側を「通信中」にしてから下記手順で30秒以内に送信を開始します。

- 1 送信したいデータの画面▶ (  )▶赤外線送信

▶受信側の「受信中」を確認▶YES

中止する場合は「NO」を選択し、を押します。

通信を中止する場合は (  )またはを押します。

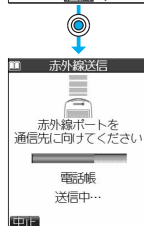
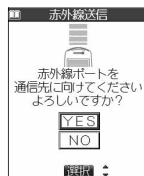

#### お知らせ

FOMA端末外への出力が禁止されている静止画や動画、メロディ、FOMAカード内の電話帳やショートメッセージ(SMS)は送信できません。

メールの送信を行った場合、メールに添付されているファイルも送信されます。ただし、種類によっては送信されないことがあります。

10000バイトを超えるJPEG形式の画像の情報があるメールや、iアプリを起動させるリンク情報があるメールはその情報が削除されて送信されます。

送信が中断され、続けるかどうかの確認画面が表示されたときは、「YES」を選択してを押すと、再度通信をやり直すことができます。

電話帳データを1件送信する場合、登録したシークレットコードは送信されません。

シークレットモード時はシークレットデータも送信できます。ただし、シークレット専用モード時はシークレットデータのみ送信できます。

### データを1件受信する

- 1 ▶▶赤外線受信

ショートカットメニューでを選択し、を押しても右の画面が表示されます。

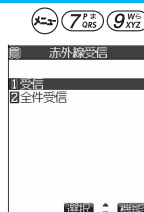

<赤外線受信選択画面>

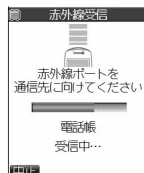

- 2 受信

通信を中止する場合は (  )またはを押します。

### 3 YES

中止する場合は「NO」を選択し、を押します。

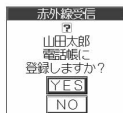

#### お知らせ

外部からの赤外線データ受信対応の i アプリソフトをすでにダウンロード済みで、ソフトを起動する指示を受信した場合は、指定されたソフトが起動します。ただし、i アプリ To 設定で「赤外線から i アプリ To」にチェックを入れていない場合は、自動起動しません。

電話帳に登録される電話番号は、メモリ番号「010」～「699」の空いているメモリ番号の中で最も小さいメモリ番号に登録されます。「010」～「699」がすべて登録されているときは、「000」～「009」(「ソータッチダイヤル」)の空いているメモリ番号の中で最も小さいメモリ番号に登録されます。

「シークレットモード」、「シークレット専用モード」でシークレットデータとして登録した電話帳を受信した場合、通常の電話帳として登録されます。

受信した「自局番号表示」のデータは電話帳として登録されます。

受信メールは「受信フォルダ一覧」の受信BOXフォルダに登録されます。受信メールの最大保存件数(P.545参照)を超える場合は、①「ゴミ箱」フォルダのメール ②古い受信メールの順に上書きされます。

送信メールは、送信BOXフォルダの保護されていないもっとも古い送信メールに上書きされます。

静止画は700Kバイト、動画は800Kバイト、メロディは100Kバイトをそれぞれ超えたデータの場合、登録できません。

## データを全件送受信する

FOMA端末から電話帳、スケジュール、ToDo、フリーメモ、ブックマーク、メールのデータを赤外線ですべて送受信できます。

#### 全件送受信すると

電話帳を全件送受信すると「自局番号表示」のデータも一緒に送信されます。

受信側の「自局番号表示」は、自局番号以外はすべて書き替わります。メールアドレスも送信側のアドレスに書き替わりますので、受信側のメールアドレスに変更してください。

保護されている受信メール、送信メールも送受信されます。

#### 全件送受信する前に必ずお読みください

全件受信を行うと、登録されていたデータは保護メールも含めすべて削除され、受信したデータで上書きされます。

全データの受信を行う前に、大切なデータが登録されていないことを確認してください。

電話帳を全件送受信すると、「自局番号表示」に登録されている個人データ(自局番号を除く)も上書きされます。

「シークレットデータ」として登録されている電話帳も送信されます。送信した「シークレットデータ」は受信側でも「シークレットデータ」として登録されます。

電話帳のデータは「PIMロック」、「ダイヤル発信制限」が設定されているときは全件送受信できません。

受信した電話帳のグループ名も登録されますので、「グループ設定」のデータも上書きされます。

全件送受信の場合、通信状況を表すバー表示は送信した件数を目安としてお知らせします。送受信するデータのサイズによっては、データが正しく送受信されていてもバー表示の進み具合が遅くなったり、通信の相手側と異なって見えることがあります。

## データを全件送信する

全件送信するには、認証パスワード(任意の4桁の番号)の入力が必要です。受信側でも同じ認証パスワードの入力が必要です。

受信側を「通信中」にしてから下記手順で30秒以内に送信を開始します。

**1** 送信したいデータの画面▶ (機能)▶赤外線全件送信▶端末暗証番号を入力▶

端末暗証番号についてはP.142参照。

## 2 認証パスワードを入力

認証パスワードは、任意の4桁の番号を入力してください。

## 3 受信側の「受信中」を確認▶YES

中止する場合は「NO」を選択し、を押します。

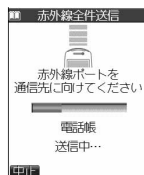
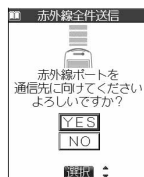

通信を中止する場合は (中止) または を押します。

### お知らせ

FOMAカード内の電話帳やショートメッセージ(SMS)は送信できません。

ToDoに対応していない端末にToDoを全件送信すると、受信側のスケジュールデータがすべて削除されますのでご注意ください。

メールの全件送信を行った場合、10000バイトを超えるJPEG形式の画像の情報があるメールや、iアプリを起動させるリンク情報があるメールはその情報が削除されて送信されます。

メールの送信を行った場合、メールに添付されているファイルも送信されます。ただし、種類によっては送信されないことがあります。

送信が中断され、続けるかどうかの確認画面が表示されたときは、「YES」を選択してを押すと、再度通信をやり直すことができます。



シークレットモード時に関係なく、選択したすべてのデータが送信されます。

## データを全件受信する

 7 日分  9 日分

全件受信するには、送信側と同じ認証パスワードの入力が必要です。全件受信をすると、受信したデータにより上書きされ、保護を設定したデータを含め登録していたデータはすべて削除されますのでご注意ください。「シークレットモード」で登録されていたデータも削除されます。

## 1 ▶▶赤外線受信

ショートカットメニューでを選択し、を押しても右の画面が表示されます。

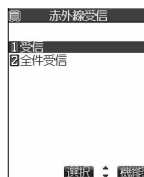

< 赤外線受信選択画面 >

## 2 全件受信▶端末暗証番号を入力▶

端末暗証番号についてはP.142参照。

## 3 送信側で入力した認証パスワードと同じ番号を入力

## 4 YES

中止する場合は「NO」を選択し、を押します。

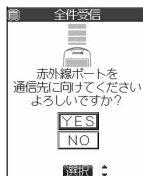

## 5 YES

登録済みのデータを削除し、受信を開始します。  
中止する場合は「NO」を選択し、を押します。

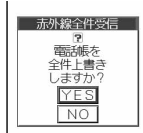

通信を中止する場合は()またはを押します。

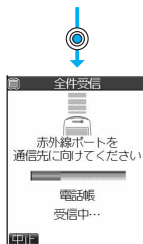

### お知らせ

電話帳に設定されている静止画やメールに添付されているファイルを受信したとき、同じファイルがある場合はデータBOXには1つだけ登録されます。

## 赤外線受信選択画面の機能メニュー

### 1 赤外線受信選択画面▶▶▶以下の操作を行う

機能メニュー	内容
デスクトップ貼付	デスクトップに貼り付けます。(P.134参照)

### <電話帳画像転送>

## 通信の設定を行う

[お買い上げ時  
する](#)

赤外線、SD-PIMやデータリンクソフトで電話帳を転送したときに、登録されている静止画も合わせて転送するかどうかを設定します。

### 1 ▶▶電話帳画像転送

する……電話帳に登録されている静止画も転送します。  
しない……電話帳に登録されている静止画は転送しません。

# その他の便利な機能

マルチアクセスについて	＜マルチアクセス＞	394
マルチタスクについて	＜マルチタスク＞	397
アラームを利用する	＜アラーム＞	399
カレンダーでスケジュールを管理する	＜スケジュール＞	402
ToDoでスケジュールを管理する	＜ToDo＞	409
アラームで通知するときの状況を設定する	＜アラーム通知設定＞	412
オリジナルのメニューを使う	＜プライベートメニュー登録＞	412
自分の名前やメールアドレスなどを登録する	＜自局番号表示＞	413
通話中、待受中の声を音声メモとして録音する	＜通話中音声メモ＞	415
	＜待受中音声メモ＞	415
通話時間の表示を設定する	＜通話中時間表示＞	416
通話時間と通話料金を確認する	＜通話時間 / 料金＞	416
積算時間 / 積算通話料金をリセットする	＜積算リセット＞	417
電卓を使う	＜電卓＞	417
フリーメモを作成する	＜フリーメモ＞	418
FOMAカードと本体の間でデータをコピー・削除する	＜FOMAカード(UIM)操作＞	419
平型スイッチ付イヤホンマイクの使いかた		421
イヤホンをつないで自動で電話を受ける	＜オート着信＞	422
利用する通信事業者を設定する	＜PLMN設定＞	423
各種機能の設定をリセットする	＜設定リセット＞	424
登録データを一括して削除する	＜端末初期化＞	424

## <マルチアクセス>

### マルチアクセスについて

マルチアクセスとは、音声電話(電話)とパケット通信(iモードやiモードメール、パソコンをつないだデータ通信など)の2つの通信を同時に行うことのできる機能です。マルチアクセスとは別にショートメッセージ(SMS)も同時に使用できます。

マルチアクセスの組み合わせパターンについての詳細は、P.518参照。

### 同時に使用可能な通信機能

FOMA端末では、次のように複数の回線(最大3回線)を同時に使用できます。

音声通信(電話)	1回線
iモード、iアプリ、iモードメール、パソコンをつないだパケット通信	1回線
ショートメッセージサービス(SMS)	1回線

#### お知らせ

マルチアクセス中は、それぞれの通信回線について通信料金がかかります。

テレビ電話または64Kデータ通信利用時はマルチアクセスを使用することはできません。ただし、ショートメッセージ(SMS)は同時に受信できます。

### マルチアクセスで行える主な操作

マルチアクセスで処理できる主な操作は、以下のとおりです。

現在の通信状態	新たに発生した通信	電話をかける / 受ける(音声電話)	iモードを始める	iモードメール の送受信	パソコンをつないで パケット通信
通話中(音声電話)		x <sup>1</sup>			
iモード中			x		x
パソコンをつないで パケット通信中			x	x <sup>2</sup>	x

1: キャッチホンを契約されている場合、組み合わせによっては処理ができません。



2: ショートメッセージ(SMS)の送受信は可能です。

### 音声電話中にiモードに接続する

#### 1 音声電話中 ▶ ▶ i Menu

電話はつながったままです。

サイトの接続についてはP.197参照。

画面を切り替えるときは(  )を1秒以上押すか、(  )を押してタスクメニューから切り替えます。(P.398参照)





### 音声電話中にメールを送信する

#### 1 音声電話中 ▶

電話はつながったままです。

iモードメールの作成、送信についてはP.239参照。

ショートメッセージ(SMS)の作成、送信についてはP.306参照。

画面を切り替えるときは(  )を1秒以上押すか、(  )を押してタスクメニューから切り替えます。(P.398参照)

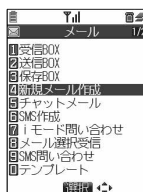



## 音声電話中にメールを受信する

### 1 メールを受信すると受信結果画面が表示される

電話はつながったままです。

iモードメールの見かたについてはP.259参照。

ショートメッセージ(SMS)の見かたについてはP.309参照。

画面を切り替えるときは(OK)を1秒以上押すか、(ESC)を押してタスクメニューから切り替えます。(P.398参照)



#### お知らせ

通話中にiモードメールやメッセージ(R/F)を受信した場合は、着信音は鳴らず、着信イルミネーションも点滅しません。

「受信表示設定」で通話中にiモードメールやメッセージ(R/F)を受信したときに、受信結果画面を表示しないように設定することもできます。

## 音声電話中にパケット通信を行う

### 1 音声電話中▶パソコンから発信操作を行う

電話はつながったままです。

パケット通信についてはP.440参照。

画面を切り替えるときは(OK)を1秒以上押すか、(ESC)を押してタスクメニューから切り替えます。(P.398参照)

## iモード中・パケット通信中に音声電話をかける

### 1 iモード中・パケット通信中▶(OK)▶待受画面

待受画面が表示されます。



iモード中の場合

### 2 電話をかける

iモードやパケット通信は通信中のままです。

iモード中にテレビ電話をかけると、iモード接続を切断し、テレビ電話の発信を行います。

テレビ電話を終了すると、iモードの画面に戻ります。

パケット通信中にテレビ電話をかけることはできません。

画面を切り替えるときは(OK)を1秒以上押すか、(ESC)を押してタスクメニューから切り替えます。(P.398参照)



## iモード中・パケット通信中に音声電話を受ける

### 1 電話がかかってくると電話着信画面が表示される



# 2

## ☎で電話に出る

i モードやパケット通信は通信中のままです。

テレビ電話を受けることはできません。

画面を切り替えるときは(☎)を1秒以上押すか、(☎)を押してタスクメニューから切り替えます。(P.398参照)

電話に出ないでi モードやパケット通信の画面に戻るには(☎)を1秒以上押します。もう一度(☎)を1秒以上押すと電話着信画面に戻ります。

相手にはメッセージは流れず、呼出中になります。



### 通話中に着信があったときは

キャッチホンを契約している場合は、通話中、64Kデータ通信中に着信があると、着信音が鳴り、通話 / 通信を終了すれば着信に回答できる旨のメッセージが表示されます。かかってきた着信を留守番電話サービスセンターや転送先に転送して元の通話に戻ったり、通話を終了して応答したりできます。

元の通話を続けるには

1. (☎)または(☎)を押す

音声電話中に音声電話がかかってきたときは、着信に回答できる旨のメッセージは表示されません。着信画面で手順2の操作を行います。

2. (☎) (外部機器通信)

着信拒否 …… かかってきた着信を拒否し、元の通話に戻ります。

転送でんわ …… かかってきた着信を転送先に転送し、元の通話に戻ります。

留守番電話 …… かかってきた着信を留守番電話サービスセンターに接続し、元の通話に戻ります。

かかってきた着信に回答するには

・ テレビ電話中にテレビ電話の着信があったとき

音声電話中に音声電話の着信があったとき

64Kデータ通信中に64Kデータ通信の着信があったとき

1. (☎)または(☎)を押す

音声電話中に音声電話がかかってきたときは、着信に回答できる旨のメッセージは表示されません。着信画面で手順2の操作を行います。

2. (☎)を押す

元の通話が終了し、着信画面が表示されます。かかってきた着信に回答できます。

・ 上記以外の組み合わせのとき

1. (☎)または(☎) ▶ (☎) ▶ 終了する通信を選択 ▶ (☎)

テレビ電話を終了するには「テレビ電話通信」、音声電話を終了するには「音声通信」、64Kデータ通信を終了するには「外部機器通信」を選択します。

(☎)を1秒以上押してタスクを切り替えても終了する通信を選択できます。

2. (☎)を押す

元の通話が終了し、着信画面が表示されます。かかってきた着信に回答できます。

### お知らせ

テレビ電話接続中、遠隔監視中、応答保留中、伝言メモ動作中にかかってきた着信は拒否されます。元の通話を終了後に「不在着信あり」のアイコンが表示され、着信履歴が残ります。(留守番電話サービス、キャッチホン、転送でんわサービスの契約及び設定により、「不在着信あり」のアイコンは表示されず、着信履歴にも残らない場合があります。)

テレビ電話中に着信があった場合、着信時の画像に設定された動画 / i モーション、Flash画像は表示されません。テレビ電話中に着信があった場合、元の通話の相手には「内蔵」の代替画像が送信されます。

テレビ電話中に着信があった場合、バイブレータは動作しません。

## <マルチタスク>

### マルチタスクについて

FOMA端末は、メニュー機能( P.28参照 )などの複数の機能を同時に使用できる「マルチタスク」に対応しています。

マルチアクセスとマルチタスクを組み合わせることにより、次の機能を同時に使うことが可能になります。(マルチタスクの組み合わせパターンについては、P.519参照)

最大3つのタスクと音声電話またはテレビ電話を同時に使用できます。

メールグループ( i モードメール機能、ショートメッセージ( SMS )機能)

i モードグループ( メインメニューの「 i モードグループ」内のメニュー機能)

設定グループ( メインメニューの「設定グループ」内のメニュー機能)

ツールグループ( メインメニューの「ツールグループ」内のメニュー機能)

その他グループに属さない機能( 音声電話、テレビ電話、64Kデータ通信など)

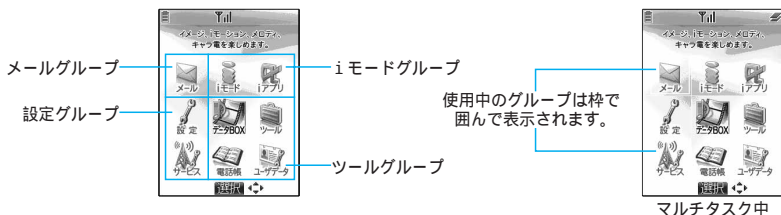

## 新しい機能を実行する

### 1 各種機能を実行中 ▶ ( )



ツールグループの機能を実行中の場合

### 2 新しい機能を実行

機能の使用状況を確認するには

アイコンで確認するには

「」.....使用している機能が一つのときに表示されます。

「」.....複数の機能を使用中表示されます。

タスクメニューで確認するには

()を押します。

現在使用中のメニューが一覧表示されます。

()で選択し、()を押してメニューを切り替えることもできます。



メニュー機能呼び出す操作をしたときは

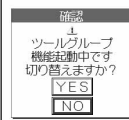

すでに同じグループのメニュー機能呼び出されている場合は、右のような画面が表示されます。新しいメニュー機能呼び出すときは「YES」を選択し、()を押します。元のメニュー機能は終了します。

すでにタスクを3つ起動しているときに、さらに機能を起動しようとした場合、「これ以上機能は起動できません」と表示されます。



その他の便利な機能

## お知らせ

待受画面が表示されているときは、を押してiモードメニューを、を押してメールメニューを呼び出すこともできます。

通話中に他の機能を同時に使っている間でも、通話料金は加算されます。

他の機能が動作中に着信があった場合、正しく着信動作しないことがあります。その場合、「伝言メモ」や「転送でんわサービス」などが設定した呼出時間よりも短い時間で動作することがあります。



FOMAカード、miniSDメモリーカード、別のFOMA端末、パソコンなどのデータ転送機能は、マルチタスクでは使用できません。これらの機能を呼び出すときは、必ず他のメニュー機能を終了してください。

処理負荷の高い機能を実行中にマルチタスクで機能を切り替えた場合、表示などの動作に遅れが発生することがあります。

## 画面を切り替える

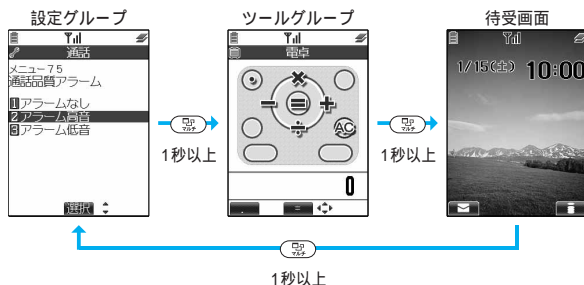
複数のメニュー機能が動作しているときは、を1秒以上押すことで画面を切り替えることができます。最近選択したもから新しい順で切り替わります。



を押してタスクメニューを表示し、切り替えることもできます。(P.397参照)  
メインメニュー以外でを1秒以上押すと待受画面が表示されます。



## お知らせ

で画面を切り替えても、動作中のメニュー機能が終了したり、電話が切れたりすることはありません。また、文字入力画面(P.482参照)から他のメニューに切り替え、そのメニューで文字編集などを行っても、タスクを切り替えれば、元の文字編集を続けることができます。



メインメニュー表示中は、を1秒以上押しても画面が切り替わりません。

## 機能を終了する

メニュー機能の画面が表示されている状態でを押すと、そのメニュー機能が終了します。

複数のメニュー機能が動作しているときは、を1秒以上押して画面を切り替えて1つずつを押して終了させます。

複数のメニュー機能が動作しているときに、を繰り返し押すと、表示中のメニュー機能を終了したあとに、タスクの重なっている順に、動作していた機能が終了します。

タスクメニューで()を押し、確認画面で「YES」を選択してを押すと、メニュー機能がすべて終了し、待受画面に戻ります。

## お知らせ

FOMA端末の電源を切ると、メニュー機能はすべて終了します。

他のメニュー機能が動作中にFOMAカード(UIM)操作、配色パターンなどのメニュー機能を呼び出す操作をすると、警告音が鳴り、警告メッセージが表示されます。この場合、他のメニュー機能を終了してから、メニュー機能を呼び出す操作をしてください。

# アラームを利用する

お買い上げ時  
OFF

設定した時刻になるとアラーム音とアニメーションでお知らせします。  
あらかじめ、「時計設定」で日付・時刻を設定しておいてください。

## アラームを登録 / 編集する

アラームは3件まで登録できます。

1 アラーム

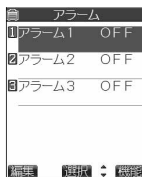

< アラーム一覧画面 >

2 アラームを選択 (編集)

アラームを「OFF」にする場合は、 (機能) を押して機能メニューから「1件OFF」または「全件OFF」を選択し、 を押します。

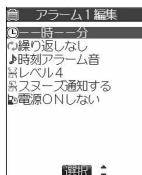

3 以下の操作を行う

項目	内容
(時刻)	▶アラームを鳴らす時刻を入力▶ 時刻は24時間で入力します。 すでに設定されているアラームと同じ時刻は設定できません。
(繰り返し)	設定なし……繰り返さない(1回のみ)設定になります。繰り返しの設定が終了します。 毎日……毎日同じアラームを設定します。詳細画面に「」が表示されます。繰り返しの設定が終了します。 曜日指定……指定した曜日にアラームを設定します。  ▶設定したい曜日にチェック▶ (完了) を押すごとに「」と「」が切り替わります。 少なくとも1つの曜日を選択してください。 詳細画面に「」が表示されます。
(アラーム音)	▶フォルダを選択▶▶アラーム音を選択▶ アラーム音を鳴らさない場合は「OFF」を選択し、を押します。 メロディのフォルダや一覧についてはP.372参照。
(音量)	ステップ……約3秒間の無音のあとにレベル1～6の順で約3秒ごとに音量が上がります。 レベル1～6……レベル1が最小でレベル6が最大です。 消去……アラーム音は鳴りません。
(スヌーズ通知)	スヌーズ通知する……いずれかのボタンを押してアラーム音を止めたあと、を押してスヌーズを解除するまで約5分おきに最大6回アラーム音が鳴ります。スヌーズ通知の設定が終了します。 スヌーズ通知しない……アラーム音は1回しか鳴りません。アラーム音が鳴り続ける時間を設定します。  ▶鳴動時間(分)を入力 「01」～「10」の2桁を入力します。

その他の便利な機能

項目	内容
 (電源ON)	電源ONする……電源を切っているときにアラーム時刻になった場合、自動的に電源をONにしてアラーム通知します。 電源ONしない……電源を切っているときにアラーム時刻になった場合、電源はOFFのままアラーム通知しません。

## 4 (完了)を押す

### お知らせ

PIMロック中はアラームの登録、編集はできません。

アラーム通知の設定を同じ時刻にしたときの通知の優先順位は、「アラーム」「ToDo」「スケジュール」の順になります。通知できなかったスケジュールまたはToDoの内容は、デスクトップに「未通知アラームあり」のアイコンを表示してお知らせします。

通話中にアラームが鳴ったときはいずれかのボタンを押すとアラーム音を止めることができます。もう一度いずれかのボタンを押すとスヌーズを含めてアラームを終了し、アラームメッセージが消え通話中の画面になります。通話中の相手が電話を切った場合は、スヌーズを含めてアラームを終了し、アラームメッセージが消えます。

スヌーズ中に着信があった場合やスケジュール・ToDoのアラーム音が鳴った場合、スヌーズは解除されます。

自動的に電源をONにしてアラームを通知する場合、「プリインストール」以外のFOMAカード動作制限の対象となるアラーム音が選択されていると、お買い上げ時の「アラーム」で鳴ります。

高精度な制御や微弱な信号を取扱う電子機器の近く、航空機内、病院など、使用を禁止された区域に入るときは、あらかじめ自動電源の設定を「電源ONしない」に設定し、FOMA端末の電源をOFFにしてください。

## アラームを確認する





- 

 アラーム ▶ アラームを選択 ▶   
 (編集) を押すと編集画面が表示されます。P.399手順3へ進みます。

## アラーム表示中の機能メニュー

- アラーム表示中 ▶  (機能メニュー) ▶ 以下の操作を行う

機能メニュー	内容
編集	P.399手順3へ進みます。
詳細表示	アラームの設定内容を表示します。
1件OFF	▶ YES 中止する場合は「NO」を選択し、  を押します。
全件OFF	▶ YES 中止する場合は「NO」を選択し、  を押します。

- 「アラーム」, 「スケジュール」, 「ToDo」のアラームを設定しているときは
- 「アラーム」, 「スケジュール」, 「ToDo」のアラームを設定しているとデスクトップにアイコンが表示されます。
- 「」……………当日の設定(過ぎた時刻の設定は除く)がある場合に表示されます。
- 「」……………明日以降の設定のみの場合に表示されます。
- 「時計表示設定」の「表示方法」を「OFF」に設定した場合や、スケジュール・ToDoを「通知しない」に設定して登録した場合は、アイコンは表示されません。
- 「アラーム」, 「スケジュール」, 「ToDo」で設定した時刻になると
- 設定した時刻になるとアラーム音が約5分間(「アラーム」は設定した時間)鳴り、「バイブレータ」の「電話」で設定した動作で振動してお知らせします。アラームを「スヌーズ通知する」に設定した場合は、を押してスヌーズを解除するまで約5分おきに約1分間、最大6回アラーム音が鳴ります。通話中のときは、受話口からアラームが3回繰り返し鳴ります。画面には、設定したアラームメッセージと選択したアイコンに連動したアニメーションが表示されます。
- アラーム音/アラームメッセージ・アニメーションの表示を消すには
- いずれかのボタンを押せばアラーム音は停止しますが、アニメーションは静止画になり、アラームメッセージは表示されたまま残ります。もう一度いずれかのボタン(アラームを「スヌーズ通知する」に設定した場合は)を押すことができます。ただし、FOMA端末を閉じているときは、サイドボタンでスケジュールのアラームメッセージの表示を消すことはできません。また、電話がかかってきたときはアラーム音が停止し、アラームメッセージやアニメーションの表示も消えます。
- 操作中は
- 「アラーム通知設定」で操作中の通知のしかたを設定できます。(P.412参照)
- 「操作優先」……………操作中は通知しません。
- 「通知優先」……………常に通知します。
- 電源OFFのときは
- <アラーム>
- 自動電源の設定を「電源ONする」に設定している場合は、自動的に電源をONにしてアラーム通知します。「電源ONしない」に設定している場合は、電源はOFFのままアラーム通知しません。電源をONにしたあとも「未通知アラームあり」のアイコンは表示されません。
- <スケジュール・ToDo>
- 設定した時刻になってもアラーム通知はしません。電源をONにしたあとも「未通知アラームあり」のアイコンは表示されません。
- マナーモード中は
- <アラーム>
- 設定した時刻になるとバイブレータでお知らせします。ただし、マナーモード設定中の動作を「オリジナルマナー」に設定し、その設定内容で「アラーム音量」を「消去」以外に設定しているときはアラーム音が鳴ります。
- <スケジュール・ToDo>
- 設定した時刻になるとバイブレータとメッセージ表示でお知らせします。ただし、マナーモード設定中の動作を「オリジナルマナー」に設定し、その設定内容で「電話着信音量」を「消去」以外に設定しているときはアラーム音が鳴ります。
- オールロック中は
- 設定した時刻になってもアラーム通知はしません。オールロック解除後、アラーム通知ができなかったときと同様に、デスクトップに「未通知アラームあり」のアイコンが表示されます。(P.402参照)
- <アラームのみ>
- オールロック中で電源もOFFにしていたときは、電源はONにならず、オールロック解除後も「未通知アラームあり」のアイコンは表示されません。
- PIMロック中は
- 「アラーム通知設定」の設定にかかわらず、設定した時刻になってもアラーム通知はしません。
- PIMロック解除後に「未通知アラームあり」のアイコンを表示してお知らせします。
- SD-PIM動作中は
- 「アラーム通知設定」の設定にかかわらず、設定した時刻になってもアラーム通知はしません。
- SD-PIM動作終了後に「未通知アラームあり」のアイコンを表示してお知らせします。
- ソフトウェア更新中は
- 「アラーム通知設定」の設定にかかわらず、設定した時刻になってもアラーム通知はしません。
- 書き換え中に設定した時刻になった場合は、ソフトウェア更新終了後も「未通知アラームあり」のアイコンは表示されません。
- 赤外線通信中は
- 「アラーム通知設定」の設定にかかわらず、設定した時刻になってもアラーム通知はしません。
- 赤外線通信終了後に「未通知アラームあり」のアイコンを表示してお知らせします。

「アラーム通知」ができなかったときは

アラーム通知ができなかったときは、デスクトップに「未通知アラームあり」のアイコンが表示されます。そのアイコンから通知できなかったアラームの内容(未通知アラーム情報)を確認できます。未通知アラーム情報は通知できなかった最新のものを表示します。

1.待受画面で $\odot$ を押します。

表示されているアイコンが選択できるようになります。

2. $\text{アラーム}$ を選択し、 $\odot$ を押します。

「アラーム」の未通知アラーム情報画面には、アラームに登録した日時が表示されます。「スケジュール」の未通知アラーム情報画面には、スケジュール登録したときに設定した日時、スケジュールアイコン、要約または内容が表示されます。「ToDo」の未通知アラーム情報画面には、ToDoに登録したときに設定した日時、 $\text{ToDo}$ または $\text{ToDo}$ 、状態アイコンが表示されます。

アラーム、スケジュール、ToDoを同じ時刻に設定したときにアラーム通知できなかった場合は、それぞれの内容が表示されます。

$\text{戻る}$ または $\text{戻る}$ を押すと元の状態に戻ります。

未通知アラーム情報を確認すると、「未通知アラームあり」のアイコンは消えます。

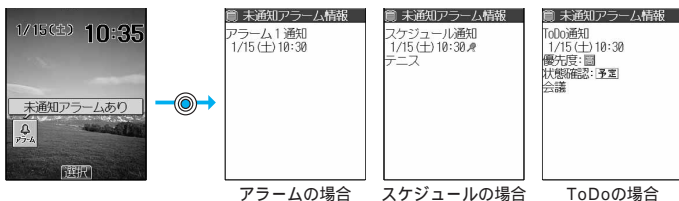

### お知らせ

「アラーム通知設定」を「操作優先」に設定している場合、待受画面以外でアラーム時刻になったときはアラーム通知されません。

「アラーム通知設定」を「通知優先」に設定している場合、発信中にアラーム時刻になったときは相手を呼び出したあとに、着信中にアラーム時刻になったときは通話を開始したあとにお知らせします。

デスクトップで未通知アラーム情報の内容を確認せずにアイコンを消したいときは、 $\text{戻る}$ を1秒以上押します。アイコンを消すと、その未通知アラーム情報は確認できなくなります。

## <スケジュール>

4月 5月

### カレンダーでスケジュールを管理する

1ヶ月単位または1週間単位でカレンダーを表示し、登録したスケジュールを確認できます。

2004年1月1日から2037年12月31日まで表示・登録できます。

あらかじめ、「時計設定」で日付・時刻を設定しておいてください。

アラーム通知の動作についてはP.401を参照してください。

### スケジュールを登録する

指定した日付・時刻になるとアラーム音と入力したアラームメッセージ(スケジュールの要約や内容)および設定したアイコンに対応したアニメーションで用件をお知らせします。

スケジュールは100件まで登録できます。また、1日に複数のスケジュールを登録することもできます。

1  $\text{スケジュール}$   $\text{スケジュール}$



<カレンダー画面>



## 2 ④(新規) ▶ スケジュール

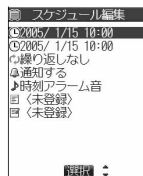

## 3 以下の操作を行う

項目	内容
⌚ (開始日時)	▶スケジュールを開始する日付、時刻を入力▶④ 時刻は24時間で入力します。
⌚ (終了日時)	開始日時と同じか、あとの日時を入力します。 ▶スケジュールを終了する日付、時刻を入力▶④ 時刻は24時間で入力します。
🔄 (繰り返し)	設定なし……繰り返しなし(1回のみ)設定になります。繰り返しの設定が終了します。 毎日……毎日同じスケジュールを設定します。繰り返しの設定が終了します。 曜日指定……指定した曜日にスケジュールを設定します。 繰り返し(毎日/曜日指定)を設定したスケジュールも1件としてカウントされます。  ▶設定したい曜日にチェック▶④(完了) ④を押すごとに「 <input type="checkbox"/> 」と「 <input checked="" type="checkbox"/> 」が切り替わります。 少なくとも1つの曜日を選択してください。
🔔 (通知)	通知する……開始日時に設定した時刻になるとアラームで通知します。通知の設定が終了します。 事前通知する……開始日時に設定した時刻の何分前になるとアラームで通知します。 通知しない……通知しません。通知の設定が終了します。  ▶何分前に通知するかを入力 「01」-「99」の2桁を入力します。
🎵 (アラーム音)	▶フォルダを選択▶④▶アラーム音を選択▶④ アラーム音を鳴らさない場合は「OFF」を選択し、④を押します。 メロディのフォルダや一覧についてはP.372参照。
📄 (要約)	▶スケジュール要約を入力▶④ 全角20文字まで、半角40文字まで入力できます。 文字の入力方法についてはP.482参照。
📄 (内容)	▶スケジュール内容を入力▶④ 全角256文字まで、半角512文字まで入力できます。 文字の入力方法についてはP.482参照。  ▶アイコンを選択▶④ ユーザアイコンを設定しているときは👤 - 👤が表示されます。 アラーム通知のとき、選択したアイコンに対応したアニメーションが表示されます。

## 4 ④(完了)を押す



スケジュール内容を入力していない場合、「完了」は表示されず登録できません。  
繰り返しの設定により、画面に以下のアイコンが表示されます。

- : アラームでお知らせ
- : 毎日繰り返し
- : 曜日指定繰り返し





その他の便利な機能

同じ日付の同じ時刻に2つのスケジュールを設定しようとしたときは2つのスケジュールがともに「繰り返しなし(設定なし)」またはともに「繰り返し(毎日/曜日指定)」の場合は、右の画面が表示されます。

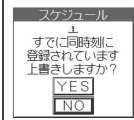
上書きするときは「YES」を選択し、を押します。  
中止する場合は「NO」を選択し、を押します。



「繰り返しなし(設定なし)」のスケジュールと「繰り返し(毎日/曜日指定)」のスケジュールの場合、右の画面が表示されます。

設定するときは「YES」を選択し、を押します。  
中止する場合は「NO」を選択し、を押します。

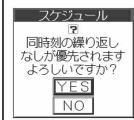

### お知らせ

同時刻に設定できるのは「繰り返し(毎日/曜日指定)」と「繰り返しなし(設定なし)」の組み合わせだけです。このとき「繰り返しなし」のスケジュールが優先されます。

### お知らせ

PIMロック中は、スケジュールの登録、編集はできません。

待受画面にカレンダーを設定しているときは、カレンダーからスケジュールの設定ができます。(P.121参照)

設定した日付・時刻を過ぎたスケジュールは自動的に削除されません。

「シークレットモード」、「シークレット専用モード」で登録されたスケジュールは、シークレットモード、シークレット専用モードにしない限り表示されません。また、通常モード時の「シークレットモード」、「シークレット専用モード」で登録されたスケジュールのアラーム通知では、シークレットのアニメーションが表示され、アラームメッセージは表示されません。

「アラーム通知設定」を「通知優先」に設定している場合、発信中にアラーム時刻になったときは相手呼び出したあとに、着信中にアラーム時刻になったときは通話を開始したあとにお知らせします。

待受中のときは、「着信音量」の「電話」で設定した音量でアラーム音が鳴ります。また、通話中のアラーム音の音量は、「受話音量」で設定した音量になります。

アラーム通知の設定を同じ時刻にしたときの通知の優先順位は、「アラーム」「ToDo」「スケジュール」の順になります。通知できなかったスケジュールまたはToDoの内容は、デスクトップに「未通知アラームあり」のアイコンを表示してお知らせします。

「事前通知する」に設定した場合、アラーム通知されるのは事前通知に設定した時刻(スケジュールの01~99分前)のみです。スケジュールを設定した日付・時刻にはアラーム通知は行われません。

### お願い

FOMA端末の故障・修理やその他の取扱いによって、登録内容が消失してしまう場合があります。当社としては責任を負いかねますので、万一来備え、FOMA端末に登録した内容は、別にメモを取ったり、miniSDメモリーカード(P.377参照)を利用して保管することをおすすめします。パソコンをお持ちの場合は、データリンクソフト(P.522参照)とFOMA USB接続ケーブル(別売)を利用して、パソコンに保管することもできます。

## 休日・記念日を登録する

休日と記念日は1日1件ずつ、それぞれ100件まで登録できます。

1



スケジュール ▶  (新規) ▶ 休日・記念日

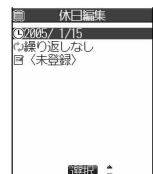

## 2 以下の操作を行う

項目	内容
🕒 (日付)	▶日付を入力▶🕒
🔄 (繰り返し)	設定なし……繰り返しなし(1回のみ)設定になります。 毎年……毎年同じ休日・記念日を設定します。 繰り返し(毎年)を設定した休日・記念日も1件としてカウントされます。
📄 (内容)	▶休日または記念日の内容を入力▶🕒 全角10文字まで、半角20文字まで入力できます。 文字の入力方法についてはP.482参照。

## 3 📧(完了)を押す

設定した休日(☀️)・記念日(🎉)が登録されます。

🔁: 毎年繰り返し

すでに同じ日付に休日または記念日が登録されている場合、上書きするかどうかの確認画面が表示されます。「YES」を選択して🕒を押すと、上書き登録します。中止する場合は「NO」を選択し、🕒を押します。

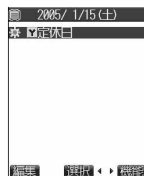

## スケジュールの内容を確認する

スケジュール、休日または記念日の内容を確認します。

### 1 🗓️▶📅▶スケジュール

カレンダー画面が表示されます。

選択されている日付は反転表示されます。

スケジュールが登録されている日付には「🕒(午前)」「🕒(午後)」が表示されます。土曜日は青色、日曜日・祝日・設定した休日は赤色で表示されます。記念日は赤丸で囲んで表示されます。

その日の午前と午後を設定されているスケジュールの件数と登録されているアイコンを表示します。休日と記念日のアイコンは午後の欄に表示されますが、登録件数には含まれません。

その日の午前と午後を設定されているスケジュールの件数を表示します。

その日に設定されているスケジュール、休日または記念日のアイコンと内容を表示します。

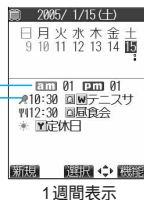

### 2 日付を選択▶🕒

選択した日付のスケジュールの一覧が時刻順に表示されます。

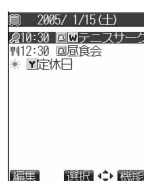

<スケジュール一覧画面>

その他の便利な機能

### 3 スケジュール、休日または記念日を選択▶

スケジュール、休日または記念日の詳細画面が表示されます。

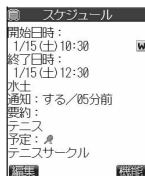

<スケジュール詳細画面>

#### お知らせ

祝日は「国民の祝日に関する法律」(昭和23年法律178号)およびその年にすでに施行されている一部改正法に基づいて作成しています。また、春分の日、秋分の日の日付は前年の2月1日の官報で発表されるため異なる場合があります。(2005年1月現在)

カレンダー画面では当日の日付の下にアンダーラインが表示されます。



## カレンダー画面の機能メニュー

### 1 カレンダー画面▶(機能メニュー)▶以下の操作を行う



<カレンダー画面>

機能メニュー	内容
新規登録	スケジュール …… P.403手順3へ進みます。 休日 …… P.405「休日・記念日を登録する」手順2へ進みます。 記念日 …… P.405「休日・記念日を登録する」手順2へ進みます。
1ヶ月表示・1週間表示	カレンダー画面の表示を切り替えます。 1ヶ月表示 …… 1ヶ月の表示をします。(お買い上げ時) 1週間表示 …… 1週間の表示をします。
アイコン別表示	▶表示したいアイコンを選択▶ 選択したアイコンで登録されているスケジュールの一覧が表示されます。 スケジュールを選択し、を押すと詳細が表示されます。
ユーザアイコン設定	ユーザアイコンを設定します。(P.407参照)
登録件数確認	スケジュール、休日、記念日の件数を表示します。シークレットモード、シークレット専用モード中は、シークレットデータとして登録されているスケジュールの件数を表示します。 確認が終われば(OK)を押します。
赤外線全件送信	赤外線で全件送信します。(P.390参照)
前日まで削除	選択した日付の前日までのスケジュールを削除します。 スケジュール …… スケジュールが削除されます。 休日 …… 設定した休日が削除されます。 記念日 …… 記念日が削除されます。 すべて …… スケジュール、設定した休日および記念日が削除されます。  ▶YES 中止する場合は「NO」を選択し、を押します。

機能メニュー	内容
全削除	<p>▶端末暗証番号を入力▶</p> <p>スケジュール……スケジュールが削除されます。 休日……………設定した休日が削除されます。祝日の設定はお買い上げ時の状態に戻ります。 記念日……………記念日が削除されます。 すべて……………スケジュール、設定した休日および記念日が削除されます。祝日の設定はお買い上げ時の状態に戻ります。</p> <p>▶YES 中止する場合は「NO」を選択し、を押します。 端末暗証番号についてはP.142参照。</p>
祝日リセット	<p>削除した祝日をお買い上げ時の初期状態に戻します。休日はリセットされません。</p> <p>▶YES 中止する場合は「NO」を選択し、を押します。</p>

### お知らせ

#### <アイコン別表示>

アイコン別表示では、繰り返しを設定しているスケジュール(「**W**」または「**D**」)は1件として表示されます。日付は、今後のスケジュールの中で最も近い日付が表示されます。



## ユーザアイコン設定

静止画またはアニメーションをユーザアイコンとして登録すると、用件をお知らせするときに登録した画像が表示されます。

ユーザアイコンは5件まで登録でき、アイコン選択の画面では「」~「」と表示されます。

### 1 カレンダー画面・スケジュール一覧画面・スケジュール詳細画面 ▶ ( ) ▶ユーザアイコン設定▶<未登録>

静止画またはアニメーションが1件も登録されていないときは、「ユーザアイコン設定」は選択できません。

変更する場合は、登録済みのユーザアイコンを選択します。選択したユーザアイコンがスケジュールに使用されている場合は確認画面が表示されます。「YES」を選択し、を押すと、解除されたアイコンを使用していたスケジュールのアイコンは「」に変わります。





### 2 フォルダを選択▶▶静止画またはアニメーションを選択▶

選択した画像が表示されます。

選択した画像が大きい場合は「貼付表示位置」で設定した位置に表示されます。

VGA(640×480)サイズを超える画像や、100Kバイトを超える画像は選択できません。

静止画のフォルダや一覧についてはP.335参照。

ユーザアイコンの設定をすべて解除するときには本ページ手順1の画面で「全解除」を選択し、を押します。解除の確認画面で「YES」を選択し、を押します。解除されたアイコンを使用していたスケジュールのアイコンは「」に変わります。

選択したユーザアイコン1件だけを解除するには本ページ手順2で「ユーザアイコン解除」を選択し、を押します。

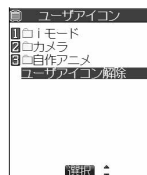

## スケジュール一覧画面・スケジュール詳細画面の機能メニュー

### 1 スケジュール一覧画面・スケジュール詳細画面

▶ (完了) (確認) ▶ 以下の操作を行う

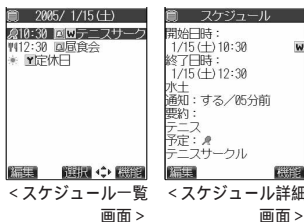

< スケジュール一覧画面 > < スケジュール詳細画面 >

機能メニュー	内容
新規登録	スケジュール・・・P.403手順3へ進みます。 休日・・・P.405「休日・記念日を登録する」手順2へ進みます。 記念日・・・P.405「休日・記念日を登録する」手順2へ進みます。
編集	スケジュールはP.403手順3へ進みます。休日と記念日はP.405「休日・記念日を登録する」手順2へ進みます。 スケジュールの一覧画面、詳細画面で (完了) (確認) を押してもスケジュールを編集できません。 祝日は編集できません。
コピー	スケジュール、休日または記念日をコピーして別の日付に登録します。 ▶ 貼り付け先の日付、時刻を入力▶ (完了) スケジュールはP.403手順3へ進みます。休日と記念日はP.405「休日・記念日を登録する」手順2へ進みます。 コピー元のスケジュール、休日または記念日に「繰り返し(毎日/曜日指定/毎年)」が設定されていても、貼り付けたスケジュール、休日または記念日は「繰り返しなし」に変更されます。 祝日はコピーできません。
カレンダー表示	アイコン別表示からカレンダー表示に戻ります。アイコン別表示中のみ操作できます。
アイコン別表示	スケジュールをアイコン別に表示します。(P.406参照)
ユーザアイコン設定	ユーザアイコンを設定します。(P.407参照)
シークレット解除	シークレット登録されたスケジュールを通常のスケジュールに変更します。
iモードメール作成	スケジュールの日付と内容が本文に入力された新規メールを作成します。 P.239手順2へ進みます。
赤外線送信	赤外線で1件送信します。(P.389参照)
赤外線全件送信	赤外線で全件送信します。(P.390参照)
1件エクスポート	miniSDメモリーカードへ1件エクスポートします。(P.383参照)
1件削除	▶ YES 中止する場合は「NO」を選択し、(完了) を押します。 繰り返し(毎日/曜日指定/毎年)が設定されているスケジュール、休日または記念日を削除しようとしたときは削除するかどうかの確認画面が表示されます。 繰り返しデータをすべて削除するときは「YES」を選択し、(完了) を押します。 祝日は「1件削除」でのみ削除できます。
前日まで削除	選択した日付の前日までのスケジュールを削除します。(P.406参照)
選択削除	▶ 削除したいスケジュール、休日または記念日にチェック▶ (完了) (確認) ▶ YES (完了) を押すごとに「□」と「☑」が切り替わります。(完了) (確認) を押して「全選択/全選択解除」を選択すると、一括でチェックを付けたり外したりできます。 中止する場合は「NO」を選択し、(完了) を押します。
全削除	スケジュール、休日または記念日をすべて削除します。アイコン別表示中のみ操作できます。(P.407参照)

# ToDoでスケジュールを管理する

予定をリストで管理し、設定の時刻にアラームでお知らせします。ToDoを最大100件登録してスケジュールを管理できます。あらかじめ、「時計設定」で日付・時刻を設定しておいてください。アラーム通知の動作についてはP.401を参照してください。

## ToDoを登録する

1 ToDo



2 (新規)を押す

すでにToDoが登録されている場合は、機能メニューから「新規登録」を選択し、を押します。

3 以下の操作を行う

項目	内容
(本文)	▶本文(ToDo内容)を入力▶ 全角100文字まで、半角200文字まで入力できます。 文字の入力方法についてはP.482参照。
(期日)	直接入力……………期日(期限)をダイヤルボタンで直接入力し、を押します。 カレンダーから入力……カレンダーが表示されますので、で期日(期限)を選択し、を押します。期日を確認し、を押します。 なし……………期日(期限)を設定しません。アラーム通知しません。
(優先度)	高……………優先度を高く設定します。が表示されます。 低……………優先度を低く設定します。が表示されます。 なし……………優先度を設定しません。 期日順でソートしたときに、同一日付の場合優先度の高い順に表示されます。
(カテゴリー)	なし……………カテゴリーを設定しません。 プライベート……………カテゴリーをプライベートに設定します。 休日……………カテゴリーを休日に設定します。 旅行……………カテゴリーを旅行に設定します。 仕事……………カテゴリーを仕事に設定します。 会議……………カテゴリーを会議に設定します。
(通知)	通知する……………設定した時刻になるとアラームで通知します。通知の設定が終了します。 事前通知する……………設定した時刻の何分前になるとアラームで通知します。 通知しない……………通知しません。通知の設定が終了します。 ▶何分前に通知するかを入力 「01」-「99」の2桁を入力します。
(アラーム音)	▶フォルダを選択▶▶アラーム音を選択▶ アラーム音を鳴らさない場合は「OFF」を選択し、を押します。 メロディのフォルダや一覧についてはP.372参照。

その他の便利な機能

# 4

## ☑(完了)を押す

本文(ToDo内容)を入力していない場合、「完了」は表示されず登録できません。



### お知らせ

PIMロック中は、ToDoの登録、編集はできません。

「アラーム通知設定」を「通知優先」に設定している場合、発信中にアラーム時刻になったときは相手を呼び出したあとに、着信中にアラーム時刻になったときは通話を開始したあとにお知らせします。

待受中のときは、「着信音量」の「電話」で設定した音量でアラーム音が鳴ります。また、通話中のアラーム音の音量は、「受話音量」で設定した音量になります。

アラーム通知の設定を同じ時刻にしたときの通知の優先順位は、「アラーム」「ToDo」「スケジュール」の順になります。通知できなかったスケジュールまたはToDoの内容は、デスクトップに「未通知アラームあり」のアイコンを表示してお知らせします。

「事前通知する」に設定した場合、アラーム通知されるのは事前通知に設定した時刻(ToDoの01~99分前)のみです。ToDoを設定した日付・時刻にはアラーム通知は行われません。

### お願い

FOMA端末の故障・修理やその他の取扱いによって、登録内容が消失してしまう場合があります。当社としては責任を負いかねますので、万一来備え、FOMA端末に登録した内容は、別にメモを取ったり、miniSDメモリーカード(P.377参照)を利用して保管することをおすすめします。パソコンをお持ちの場合は、データリンクソフト(P.522参照)とFOMA USB接続ケーブル(別売)を利用して、パソコンに保管することもできます。

## ToDoを確認する

### 1

#### ☰(メニュー)▶ToDo

ToDoの一覧が表示されます。

ToDoの状態アイコン(P.411参照)は、期日を過ぎると、白色からピンクに変わります。

☑または☒が表示されます。優先度が「なし」の場合、アイコンは表示されません。

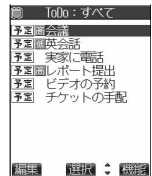

### 2

#### ToDoを選択▶☉

選択したToDoの詳細が表示されます。

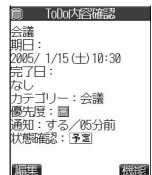

その他の便利な機能



















## ToDo表示中の機能メニュー

### 1

#### ToDo表示中▶☑(完了)▶以下の操作を行う

機能メニュー	内容
新規登録	P.409手順3へ進みます。
編集	P.409手順3へ進みます。 ToDoの一覧画面、詳細画面で☑(完了)を押してもToDoを編集できます。 ToDoの状態が「完了」に設定されていて「完了日」を編集する場合は、「☑」を選択し、☉を押してP.409手順3「期日」と同様の操作を行います。



機能メニュー	内容
状態	ToDoの一覧では設定した状態が状態アイコンで表示されます。 予定……………「  予定」が表示されます。 承諾……………「  承諾」が表示されます。 依頼……………「  依頼」が表示されます。 暫定……………「  暫定」が表示されます。 確認……………「  確認」が表示されます。 拒否……………「  拒否」が表示されます。 完了……………P.409手順3「期日」と同様の操作を行います。「  完了」が表示されます。 代理……………「  代理」が表示されます。
カテゴリ別表示	すべて……………すべてのToDoが表示されます。 なし……………カテゴリを設定していないToDoの一覧が表示されます。 プライベート…プライベートで登録されているToDoの一覧が表示されます。 休日……………休日で登録されているToDoの一覧が表示されます。 旅行……………旅行で登録されているToDoの一覧が表示されます。 仕事……………仕事で登録されているToDoの一覧が表示されます。 会議……………会議で登録されているToDoの一覧が表示されます。 ToDoを選択し、  を押すと詳細が表示されます。
ソート/フィルタ	並べ替えて表示します。また、状態別に表示することもできます。 期日順……………ToDoを期日の古い順に表示します。 完了日順……………ToDoを完了日の古い順に表示します。 登録順……………ToDoを登録の新しい順に表示します。 予定のみ表示…状態が「予定」のToDoのみ登録の新しい順に表示します。 承諾のみ表示…状態が「承諾」のToDoのみ登録の新しい順に表示します。 依頼のみ表示…状態が「依頼」のToDoのみ登録の新しい順に表示します。 暫定のみ表示…状態が「暫定」のToDoのみ登録の新しい順に表示します。 確認のみ表示…状態が「確認」のToDoのみ登録の新しい順に表示します。 拒否のみ表示…状態が「拒否」のToDoのみ登録の新しい順に表示します。 完了のみ表示…状態が「完了」のToDoのみ登録の新しい順に表示します。 代理のみ表示…状態が「代理」のToDoのみ登録の新しい順に表示します。
デスクトップ貼付	デスクトップに貼り付けます。(P.134参照)
赤外線送信	赤外線で1件送信します。(P.389参照)
赤外線全件送信	赤外線で全件送信します。(P.390参照)
1件エクスポート	miniSDメモリーカードへ1件エクスポートします。(P.383参照)
1件削除	▶YES 中止する場合は「NO」を選択し、  を押します。
選択削除	▶削除したいToDoにチェック▶  ▶YES  を押すごとに「  完了」と「  完了」が切り替わります。  (機能)を押して「全選択/全選択解除」を選択すると、一括でチェックを付けたり外したりできます。 中止する場合は「NO」を選択し、  を押します。
完了済み削除	状態が「完了」に設定されているToDoを削除します。 ▶YES 中止する場合は「NO」を選択し、  を押します。
全削除	▶端末暗証番号を入力▶  ▶YES 中止する場合は「NO」を選択し、  を押します。 端末暗証番号についてはP.142参照。

## < アラーム通知設定 >

### アラームで通知するときの状況を設定する

お買い上げ時  
通知優先

他の機能を操作中に「アラーム」、「スケジュール」と「ToDo」のアラーム通知をするかどうかを設定します。

#### 1 時計 ▶ アラーム通知設定

操作優先 ……………アラーム通知は待受画面表示中にだけ行われます。

通知優先 ……………FOMA端末を操作しているときや通話中もアラーム通知を行います。

#### お知らせ

アラーム通知ができなかったときは、デスクトップに「未通知アラームあり」のアイコンが表示されます。

## < プライベートメニュー登録 >

### オリジナルのメニューを使う

よく使う機能を「プライベートメニュー」に登録します。

電話帳、設定、データBOX、ツール、ユーザデータ、サービス、iモード、メール、iアプリの各機能(P.504参照)から10件まで登録できます。

お買い上げ時



自局番号表示  
着信音量  
バイブレータ  
発信者番号通知  
アラーム  
オープン設定

## プライベートメニューから機能を選択する

#### 1 を2回押す

プライベートメニューが表示されます。

15秒以上ボタンを押さなかった場合は待受画面に戻ります。

プライベートメニューが1件も登録されていないときは、新規登録するかどうかの確認画面が表示されます。「YES」を選択して  を押すと、新規登録します。P.413「メニュー登録」へ進みます。中止する場合は「NO」を選択し、 を押します。

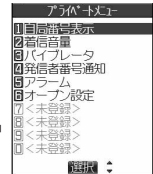

< プライベートメニュー >

#### 2 機能を選択 ▶

選択した機能の画面が表示されます。

## プライベートメニュー一覧を表示する



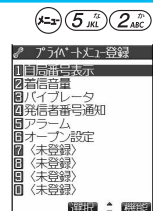





#### 1 ディスプレイ ▶ プライベートメニュー登録



< プライベートメニュー一覧画面 >

## プライベートメニュー一覧画面の機能メニュー

### 1 プライベートメニュー一覧画面▶▶以下の操作を行う

機能メニュー	内容
メニュー登録	プライベートメニューによく使う機能を登録します。 ▶登録する機能を選択▶  プライベートメニュー一覧画面で項目を選択し、  を押しても登録画面が表示されず。  を押すとメニュー機能の大項目もしくは中項目ごとに登録できる機能が表示されます。  を押して登録する機能を選択します。 すでに登録されている機能に新たに登録する場合は、上書きするかどうかの確認画面が表示されます。 上書きする場合は「YES」を選択し、  を押します。 中止する場合は「NO」を選択し、  を押します。
デスクトップ貼付	デスクトップに貼り付けます。(P.134参照)
メニュー初期化	プライベートメニューをお買い上げ時の項目に戻します。 ▶YES 中止する場合は「NO」を選択し、  を押します。
1件解除	▶YES 中止する場合は「NO」を選択し、  を押します。
全解除	▶YES 中止する場合は「NO」を選択し、  を押します。

#### お知らせ

##### <メニュー登録>

「iモード」、「iアプリ」および「メール」はメニュー機能の大項目のみ登録できます。その中の各機能を登録することはできません。

同じ機能を複数登録することはできません。

通話中や他の機能が動作中は、登録できません。

#### <自局番号表示>

### 自分の名前やメールアドレスなどを登録する

ご契約の電話番号(自局番号)の他にお客様の個人データとして名前とフリガナ、電話番号(3件)、メールアドレス(3件)、住所、誕生日、メモ、静止画を登録できます。

メールアドレスを変更またはシークレットコードを登録したときは、本機能のメールアドレスも変更してください。

### 1 ▶▶自局番号表示▶ (編集)

通話中に右の画面でを押し、を押すと、プッシュ信号で自局番号のダイヤルデータが送信されます。



<自局番号表示画面>

その他の便利な機能

## 2 端末暗証番号を入力▶◎

P.93手順2の操作を行って個人データを登録します。

自局番号を変更および削除することはできません。

端末暗証番号についてはP.142参照。

「全データ表示」などの操作で、すでに端末暗証番号を入力している場合は、端末暗証番号の入力画面は表示されません。



## 3 ◎(完了)を押す

### お知らせ

自局番号以外の項目はFOMA端末に登録されるため、他のFOMAカードをセットしても表示されます。

本機能で変更するメールアドレスは、自局番号表示で表示するメールアドレスだけです。実際のメールアドレスは変更されません。

## 自局番号表示画面の機能メニュー

### 1 自局番号表示画面▶◎(機能)▶以下の操作を行う

機能メニュー	内容
個人データ編集	個人データを編集します。 本ページ手順2へ進みます。
全データ表示	登録した電話番号やメールアドレスなどをすべて表示します。 ▶端末暗証番号を入力▶◎ ◎でそれぞれの項目を表示します。 端末暗証番号についてはP.142参照。
名前コピー	名前をコピーします。コピーした文字はFOMA端末に記憶されます。
電話番号コピー・ メールアドレスコピー・ 住所コピー・ 誕生日コピー・メモコピー	各項目をコピーします。 表示させた項目によって機能メニュー項目は異なります。
赤外線送信	赤外線で1件送信します。(P.389参照)
1件エクスポート	miniSDメモリーカードへ1件エクスポートします。(P.383参照)
電話番号削除・ メールアドレス削除・ 住所削除・誕生日削除・ メモ削除・ 静止画削除	各項目を削除します。 ▶YES 中止する場合は「NO」を選択し、◎を押します。 メールアドレス1を削除するときに端末暗証番号の入力画面が表示された場合は、端末暗証番号を入力し、◎を押します。 表示させた項目によって機能メニュー項目は異なります。
個人データ初期化	個人データとして登録した自局番号以外の電話番号やメールアドレスなど、登録したすべての個人データを初期化(削除)して、お買い上げ時の状態に戻します。 ▶端末暗証番号を入力▶◎▶YES 中止する場合は「NO」を選択し、◎を押します。 端末暗証番号についてはP.142参照。

### お知らせ

<メールアドレス削除><個人データ初期化>

「全データ表示」などの操作で、すでに端末暗証番号を入力している場合は、端末暗証番号の入力画面は表示されません。

## 通話中、待受中の声を音声メモとして録音する

音声メモには、通話中に相手の声を録音する「通話中音声メモ」と、待受中に自分の声を録音する「待受中音声メモ」の2つがあります。

録音できる件数は、「通話中音声メモ」または「待受中音声メモ」のどちらか一方で1件、録音時間は約20秒間です。

「通話中音声メモ」「待受中音声メモ」の再生/消去についてはP.71を参照してください。





### 通話中に相手の声を録音する

#### 1 通話中▶ (1秒以上)



「ピッ」と鳴って録音が始まります。

テレビ電話の場合は録音が始まると **REC** が表示されます。

音声電話中は以下の操作で「通話中音声メモ」を録音することもできます。

1.  を押します。
2.  を選択し、 を押します。
3. 「通話中音声メモ」を選択し、 を押します。

テレビ電話の場合は相手に「画像選択」の「音声メモ選択」で設定した静止画が表示されます。

録音を途中でやめるときは  または  (1秒以上) を押します。音声電話の場合は  を押しても録音が停止します。

録音時間(約20秒間)が終わる約5秒前に「ピッ」と音が鳴ります。

録音が終わると「ピッピッ」という音が鳴り、通話中の画面に戻ります。

#### お知らせ

「通話中音声メモ」「待受中音声メモ」のどちらかがすでに保存されているときに録音をした場合は、再生・未再生にかかわらず上書きされます。

機能メニューの各項目の操作中、保留中などは録音することはできません。

録音中に  を押すと、録音を停止し、通話を終了します。

### 待受中に自分の声を録音する



#### 1 ▶ ▶ 待受中音声メモ▶YES

「ピッ」と鳴って録音が始まります。送話口に向かってお話しください。

中止する場合は「NO」を選択し、 を押します。

録音を途中でやめるときは 、 または  を押します。

録音時間(約20秒間)が終わる約5秒前に「ピッ」と音が鳴ります。

録音が終わると「ピッピッ」という音が鳴り、元の画面に戻ります。

#### お知らせ

録音中に電話がかかってきたときやアラーム、スケジュール、ToDoのアラームが鳴ったとき、マルチタスクで画面を切り替えたときには、録音が中断されます。

#### お願い

FOMA端末の故障・修理やその他の取扱いによって、保存内容が消失してしまう場合があります。当社としては責任を負いかねますので、万一に備え、FOMA端末に保存した内容は、別にメモを取るなどして保管することをおすすめします。

## 通話時間の表示を設定する

通話中に通話時間を表示するかどうかを設定します。

表示される通話時間はあくまで目安であり、実際の通話時間とは異なる場合があります。

1

設定 ▶ 時間 / 料金 ▶ 通話中時間表示

ON ……通話中に通話時間を表示します。

OFF ……通話中に通話時間を表示しません。

テレビ電話中は(設定)を押して「通話中時間表示」を選択します。



音声電話の場合



テレビ電話の場合

### お知らせ

i モード通信、パケット通信の通信時間はカウントされません。

通話時間が「19時間59分59秒」を超えると、「0秒」に戻ってカウントします。

## 通話時間と通話料金を確認する

音声電話、テレビ電話などの前回および積算の通話時間と通話料金を確認できます。通話料金の確認は、2004年12月からご利用できます。

表示される通話時間および通話料金はあくまで目安であり、実際の通話時間 / 料金とは異なる場合があります。また、通話料金に消費税は含まれておりません。

通話時間は、音声電話通話時間とデジタル通信通話時間(テレビ電話通話時間 + 64Kデータ通信時間)が表示され、かけた場合とかかってきた場合の両方がカウントされます。

通話料金は、かけた場合のみカウントされます。ただし、フリーダイヤルなどの無料通話先に通話した場合は、「0円」もしくは「¥ \* \*」が表示されます。

通話料金はFOMAカードに蓄積されるため、FOMAカードを差し替えてご利用になる場合、蓄積されている積算料金(2004年12月から積算開始)が表示されます。

901iシリーズより前に発売されたFOMA端末では、FOMAカードに蓄積された料金を表示することはできません。(FOMAカードには蓄積されています。)

表示される通話時間および通話料金は、リセットすることができます。

1

設定 ▶ 時間 / 料金 ▶ 通話時間 / 料金

前回通話時間 ……直前の通話時間を表示します。音声電話、テレビ電話の区別はされません。

前回通話料金 ……直前の通話料金を表示します。

積算通話時間 ……積算時間リセット時から現在までの通話時間を表示します。

積算通話料金 ……積算通話料金リセット時から現在までの通話料金を表示します。

時間リセット日時 ……前回積算時間リセットを行った日付時刻を表示します。

料金リセット日時 ……前回積算通話料金リセットを行った日付時刻を表示します。

確認が終われば(OK)を押します。

### お知らせ

日付時刻が設定されていない場合や、日付時刻を設定後、積算リセットを1回も行っていない場合は、時間リセット日時 / 料金リセット日時は表示されません。

前回通話時間が「19時間59分59秒」を超えると、「0秒」に戻ってカウントします。

積算通話時間が「199時間59分59秒」を超えると、「0秒」に戻ってカウントします。

テレビ電話の積算通話時間は、デジタル通信のため、音声電話による「音声通話」ではなく「デジタル通信」として表示されます。

i モード通信、パケット通信の通信時間はカウントされません。i モード利用料などの確認方法については、i モードご契約時にお渡しする「FOMA i モード操作ガイド」をご覧ください。

着信中や相手を呼び出している時間はカウントされません。

電源を切るかFOMAカードを外すと、前回通話時間の表示は「0秒」、前回通話料金の表示は「¥ \* \*」になります。

## 積算時間 / 積算通話料金をリセットする

### 積算時間リセット

前回通話時間および積算通話時間を「0秒」に戻します。

- 1 時間 / 料金 ▶ 積算リセット ▶ 端末暗証番号を入力 ▶   
▶ 積算時間リセット ▶ YES

端末暗証番号についてはP.142参照。  
中止する場合は「NO」を選択し、を押します。

### 積算通話料金リセット

前回通話料金および積算通話料金を「0円」に戻します。

- 1 時間 / 料金 ▶ 積算リセット ▶ 端末暗証番号を入力 ▶   
▶ 積算通話料金リセット ▶ YES

端末暗証番号についてはP.142参照。  
中止する場合は「NO」を選択し、を押します。

- 2 PIN2コード(4～8桁)を入力 ▶

ご契約時などで、初めて入力する場合は「0000」を入力します。  
入力したPIN2コードは「\_」で表示されます。  
3回誤ったPIN2コードを入力した場合は、PIN2コードがロックされて使えなくなります。(入力可能な残りの回数は「残存入力回数」として画面に表示されます。)正しいPIN2コードを入力すると、残存入力回数が3回に戻ります。なお、PINロックの解除についてはP.145を参照してください。  
PIN2コードについてはP.143参照。

## 電卓を使う

電卓を表示して四則演算(+、-、×、÷)を行います。10桁まで表示できます。

- 1 電卓

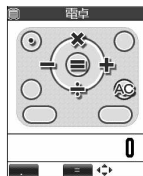

- 2 以下の操作で計算を行う

	+		C(クリア)
	-		間違った数字を入力した場合などに、直前に入力した数字を取り消します。再度数字、四則計算を入力して計算を続行できます。
	×		AC(オールクリア)
	÷		数字、四則計算をすべて取り消します。クリア/オールクリア後に再度押すと、ツール機能の選択画面に戻ります。
	=		
	小数点		

計算の例(-15+20.7を計算します。)

$$- 1 5 + 2 0 . 7 = 5.7$$

### お知らせ



計算の途中に負数は入力できません。また、負数で始まる計算を行う場合は、数字を入力する前にを押して「-」を入力してください。

計算結果が10桁を超えた場合や0で割り算をするなど誤った計算を行った場合は、「.E」を表示します。

## フリーメモを作成する

フリーメモは10件まで登録できます。フリーメモをスケジュールの予定や、新規メールの本文に貼り付けることもできます。

### フリーメモを登録 / 編集する

- 1**   **フリーメモ**  **<未登録>**  **(編集)**

編集する場合は、登録済みのフリーメモを選択します。







- 2** **フリーメモを入力** 

全角256文字まで、半角512文字まで入力できます。  
文字の入力方法についてはP.482参照。

#### お願い

FOMA端末の故障・修理やその他の取扱いによって、登録内容が消失してしまう場合があります。当社としては責任を負いかねますので、万一来備え、FOMA端末に登録した内容は、別にメモを取ったり、miniSDメモリーカード(P.377参照)を利用して保管をおすすめします。パソコンをお持ちの場合は、データリンクソフト(P.522参照)とFOMA USB接続ケーブル(別売)を利用して、パソコンに保管することもできます。

### フリーメモを確認する









- 1**   **フリーメモ**  **フリーメモ**  
- フリーメモが長い場合は  で画面をスクロールして確認できます。  
  を押すと編集画面が表示されます。本ページ手順2へ進みます。

### フリーメモ表示中の機能メニュー

- 1** **フリーメモ表示中**  **(機能)**  **以下の操作を行う**

機能メニュー	内容
編集	本ページ手順2へ進みます。
iモードメール作成	フリーメモの内容が本文に入力された新規メールを作成します。 P.239手順2へ進みます。
スケジュール作成	フリーメモの内容が入力された新規スケジュールを作成します。 ▶スケジュール P.403手順3へ進みます。
赤外線送信	赤外線 で1件送信します。(P.389参照)
赤外線全件送信	赤外線 で全件送信します。(P.390参照)
1件エクスポート	miniSDメモリーカードへ1件エクスポートします。(P.383参照)
フリーメモ情報	フリーメモの作成日時、最終更新日時、分類を表示します。 確認が終われば  を押します。



機能メニュー	内容
分類	フリーメモをカテゴリ別に設定します。 なし ……カテゴリをなしに設定します。 プライベート ……カテゴリをプライベートに設定します。 休日 ……カテゴリを休日に設定します。 旅行 ……カテゴリを旅行に設定します。 仕事 ……カテゴリを仕事に設定します。 会議 ……カテゴリを会議に設定します。 設定しない場合は「なし」になります。
1件削除	▶YES 中止する場合は「NO」を選択し、  を押します。
選択削除	▶削除したいフリーメモにチェック▶  (完了)▶YES  を押すごとに「  」と「  」が切り替わります。  (機能)を押して「全選択 / 全選択解除」を選択すると、一括でチェックを付けたり外したりできます。 中止する場合は「NO」を選択し、  を押します。
全削除	▶端末暗証番号を入力▶  ▶YES 端末暗証番号についてはP.142参照。 中止する場合は「NO」を選択し、  を押します。

## < FOMAカード( UIM )操作 >

### FOMAカードと本体の間でデータをコピー・削除する

FOMA端末( 本体 )とFOMAカードの間で、電話帳やショートメッセージ( SMS )のデータをやりとりします。また、FOMA端末( 本体 )やFOMAカードに記憶している電話帳やショートメッセージ( SMS )のデータを削除します。

FOMAカードには、受信したショートメッセージ( SMS )と送信したショートメッセージ( SMS )を合わせて20件まで保存できます。

## データをコピー・削除する

### 1 ▶ FOMAカード( UIM )操作▶ 端末暗証番号を入力▶

端末暗証番号を入力すると「圏外」が表示され、電話やメールの機能を使うことはできません。  
端末暗証番号入力前に着信があった場合は、FOMAカード( UIM )操作を終了します。  
端末暗証番号については、P.142参照。

### 2 コピー・削除

コピー

本体 FOMAカード( UIM )…FOMA端末( 本体 )のデータをFOMAカードへコピーします。  
FOMAカード( UIM ) 本体…FOMAカードのデータをFOMA端末( 本体 )へコピーします。

削除

本体 ……FOMA端末( 本体 )のデータを削除します。  
FOMAカード( UIM ) ……FOMAカードのデータを削除します。

### 3 電話帳・SMS

電話帳

電話帳を検索し、一覧画面を表示します。

電話帳の検索方法についてはP.99参照。

SMS

受信BOX……受信BOXのデータをコピー・削除します。

送信BOX……送信BOXのデータをコピー・削除します。

フォルダを検索し、一覧画面を表示します。

## 4 コピー・削除したいデータにチェック▶(完了)▶YES

☑を押すごとに「□」と「☑」が切り替わります。  
中止する場合は「NO」を選択し、Ⓞを押します。

### お知らせ

他の機能が動作中は、操作できません。

## 電話帳またはショートメッセージ(SMS)一覧表示中の機能メニュー

### 1 電話帳またはショートメッセージ(SMS)一覧表示中▶(機能)▶以下の操作を行う

機能メニュー	内容
コピー開始・削除開始	コピー・削除を開始します。
1件選択	1件選択します。
全選択	全選択します。
1件解除	選択を解除します。
全解除	すべての選択を解除します。
詳細表示	電話帳またはショートメッセージ(SMS)の詳細画面を表示します。 確認が終われば(完了)を押します。

## 電話帳の機能メニューからコピーする

電話帳をFOMA端末(本体)またはFOMAカードへコピーします。

### 1 電話帳詳細画面▶(機能)▶FOMAカードへコピー・本体へコピー▶YES

電話帳の検索方法についてはP.99参照。

FOMA端末(本体)の電話帳の場合は「FOMAカードへコピー」、FOMAカードの電話帳の場合は「本体へコピー」と表示されます。

中止する場合は「NO」を選択し、Ⓞを押します。

## メールの機能メニューから移動・コピーする

送受信したショートメッセージ(SMS)をFOMA端末またはFOMAカードへ移動・コピーします。

### 1 送信メール一覧画面・送信メール詳細画面・受信メール一覧画面・受信メール詳細画面▶(機能)▶FOMAカード操作

FOMAカードへ移動……………FOMA端末内のショートメッセージ(SMS)をFOMAカードへ移動します。  
FOMAカードへコピー……………FOMA端末内のショートメッセージ(SMS)をFOMAカードへコピーします。  
FOMAカードから移動……………FOMAカード内のショートメッセージ(SMS)をFOMA端末へ移動します。  
FOMAカードからコピー……………FOMAカード内のショートメッセージ(SMS)をFOMA端末へコピーします。

## 2 YES

「☑」はFOMA端末内のショートメッセージ(SMS)を表します。

「□」はFOMAカード内のショートメッセージ(SMS)を表します。

中止する場合は「NO」を選択し、Ⓞを押します。

## お知らせ

FOMAカードが差し込まれていなかったり、カードに異常があるときはFOMAカードのデータのコピー・削除はできません。

電話帳のデータは、グループ単位でのコピー・削除はできません。

FOMA端末(本体)とFOMAカードでは、1つの電話帳に登録できる電話番号/メールアドレスの件数が異なるため、FOMA端末(本体)に登録された2つ目以降の電話番号/メールアドレスはFOMAカードへコピーできません。また、住所などFOMAカードに登録できないデータもコピーできません。

FOMA端末(本体)とFOMAカードでは、利用できる文字の種類が異なるため、絵文字がスペースに変換されます。

FOMA端末(本体)からFOMAカードへ電話帳をコピーする場合、名前は全角10文字まで、半角21文字まで、フリガナは半角12文字までのデータが全角カタカナに変換されてコピーされ、残りのデータはコピーされません。

シークレットデータとして登録された電話帳は、シークレットモードまたはシークレット専用モードに設定中でもコピー・削除できません。

FOMA端末(本体)とFOMAカードに同じグループ名が設定されている場合は、電話帳のグループ設定は保持されます。

FOMA端末(本体)とFOMAカードに同じグループ名が設定されていない場合は、グループ00に登録されます。

SMSレポート(送達通知)のみの移動・コピーはできません。

ショートメッセージ(SMS)のデータはBOX単位、フォルダ単位での移動・コピー・削除はできません

FOMAカードへ移動・コピーしたショートメッセージ(SMS)は保護できません。保護されているショートメッセージ(SMS)をFOMAカードへ移動・コピーした場合、FOMAカード内のショートメッセージ(SMS)は保護が解除されます。また、返信や転送のマークは既読のマークになります。

追加したフォルダ・iアプリメール用フォルダ・「チャット」フォルダ・「ゴミ箱」フォルダ内のショートメッセージ(SMS)をFOMA端末からFOMAカードへ移動・コピーした場合は、「受信BOX」フォルダまたは「送信BOX」フォルダで確認できます。

FOMAカードからFOMA端末へ移動・コピーした場合は、「受信BOX」フォルダまたは「送信BOX」フォルダへ移動・コピーされます。

移動・コピー先にすでに最大登録(保存)件数まで登録(保存)されているときは、操作できません。

データのコピー中にコピー先の最大登録(保存)件数を越えたときは、データがいっぱいになった旨の画面が表示されます。すでに登録(保存)されたデータの中で不要なものを削除したあと、コピーされなかったデータのコピーをやり直してください。

## 平型スイッチ付イヤホンマイクの使いかた

イヤホンマイク端子(P.23参照)のカバーを開け、平型スイッチ付イヤホンマイク(別売)の接続プラグを差し込んで使用します。

### 平型スイッチ付イヤホンマイクで電話をかける

- 1 電話番号を入力  
または、電話帳・リダイヤル・発信履歴・着信履歴を表示
- 2 平型スイッチ付イヤホンマイクのスイッチを1秒以上押し▶相手が出たら話す  
「ピッ」という音が鳴り、電話につながります。  
テレビ電話をかけることはできません。
- 3 お話が終わったら、平型スイッチ付イヤホンマイクのスイッチを1秒以上押し  
て通話を終了する  
「ピッピッ」という音が鳴り、電話が切れます。

## 平型スイッチ付イヤホンマイクで電話を受ける

### 1 着信中▶平型スイッチ付イヤホンマイクのスイッチを押す

「ピッ」という音が鳴り、電話がつながります。

テレビ電話の場合、相手には代替画像が送信されます。テレビ電話中に  を押して代替画像と自分のカメラ画像を切り替えることができます。

FOMA端末を閉じた状態でも利用できます。

FOMA端末の操作でも、電話を受けることができます。

「オート着信」をONに設定していると、呼出時間経過後に自動的に応答します。

### 2 お話が終わったら、平型スイッチ付イヤホンマイクのスイッチを1秒以上押し て通話を終了する

「ピッピッ」という音が鳴り、電話が切れます。

#### お知らせ

「イヤホン切替」で平型スイッチ付イヤホンマイクを接続したときに音がスピーカから鳴らないように設定できます。

「着信音量」を「消去」に設定したときやマナーモードに設定中は、着信音は鳴りません。ただし、マナーモード設定中の機能を「オリジナルマナー」に設定し、その設定内容で「着信音量」を「消去」以外にしているときは音が鳴ります。

「ボタン確認音」の設定に関係なく、電話がつながったときの音や電話が切れたときの音は鳴ります。



着信音が鳴ってから平型スイッチ付イヤホンマイクを接続するときに、電話を受けてしまうことがありますのでご注意ください。

応答保留中に平型スイッチ付イヤホンマイクのスイッチを押すと、保留を解除することができます。(テレビ電話を応答保留していた場合、代替画像を送信し、テレビ電話を開始します)

平型スイッチ付イヤホンマイクのスイッチは通話中に  を押す操作の代わりにはなりません。スイッチを1秒以上押すと、通話が切れますのでご注意ください。

平型スイッチ付イヤホンマイクのスイッチを連続して押したり離したりしないでください。自動的に電話を受けてしまうことがあります。

キャッチホンをご契約され、通話中に「マルチ接続中」と表示されている場合は、平型スイッチ付イヤホンマイクのスイッチを1秒以上押しして通話する相手を切り替えることができます。ただし、スイッチで終了することはできません。

通話中に  (音量を上げる) /  (音量を下げる) を押すと、音量調節ができます。

着信中に平型スイッチ付イヤホンマイクを外しても、「オート着信」は有効です。

平型スイッチ付イヤホンマイク接続中にハンズフリーに切り替えたと、スピーカから音が鳴るかどうかは「イヤホン切替」の設定に従います。

## < オート着信 >

### イヤホンをつないで自動で電話を受ける

平型スイッチ付イヤホンマイク(別売)を接続しているときに着信があった場合、設定した呼出時間が経過すると自動的に応答します。

お買い上げ時

オート着信……………OFF

呼出時間……………6秒(ON設定時)

### 1 外部オプション▶オート着信

ON…………オート着信が設定されます。

OFF…………オート着信は設定されません。設定が終了します。

### 2 呼出時間(秒)を入力

「001」～「120」の3桁を入力します。

設定されている呼出時間を変更しない場合は、呼出時間を入力せずに  を押します。

遠隔監視設定、オート着信、伝言メモの応答時間・呼出時間を同じ時間に設定することはできません。それぞれ違う時間に設定してください。

### テレビ電話の場合

平型スイッチ付イヤホンマイクを接続中で、かつオート着信が「ON」の場合、テレビ電話がかかってきたときに自動的にテレビ電話通信を開始します。

1. テレビ電話がかかってきます。
2. オート着信で設定している呼出時間の経過後、自動的にテレビ電話通信を開始します。  
テレビ電話をオート着信した場合、相手には代替画像が送信されます。テレビ電話中に  を押して代替画像と自分のカメラ画像を切り替えることができます。



© 1987, 2004 SQUARE ENIX CO., LTD.  
All Rights Reserved.

### お知らせ

留守番電話サービスまたは転送でんわサービスとオート着信を同時に設定する場合、オート着信を優先させるには、オート着信の呼出時間を留守番電話サービスまたは転送でんわサービスの呼出時間よりも短く設定してください。「呼出時間表示設定」で設定した無音時間がオート着信の呼出時間より長いと、呼出動作を行わずオート着信に移行します。呼出動作を行ってからオート着信に移行させるには、オート着信の呼出時間を無音時間よりも長く設定してください。

平型スイッチ付イヤホンマイクを着信中に接続しても、オート着信は動作しませんが、着信中に接続を外すとオート着信は動作します。

64Kデータ通信中は、オート着信は行われません。



## < PLMN設定 >

### 利用する通信事業者を設定する

お買い上げ時  
DoCoMo

お客様がご利用になるFOMAサービスを提供するPLMN(通信事業者)の設定を行います。

2005年1月現在、「DoCoMo」以外の通信事業者は選択できません。

- 1   その他 ▶ PLMN設定 ▶ ネットワーク手動選択  
▶ PLMN(通信事業者名)を選択 ▶ 

その他の便利な機能

### お知らせ

他の機能が動作中は、設定できません。

## 各種機能の設定をリセットする

「機能一覧表」の□の項目をお買い上げ時の状態に戻します。(P.504参照)

1   その他 ▶ 設定リセット ▶ 端末暗証番号を入力 ▶  ▶ YES

中止する場合は「NO」を選択し、を押します。  
端末暗証番号についてはP.142参照。

### お知らせ

他の機能が動作中は、リセットできません。  
オールロック、PIMロック中はリセットできません。

## <端末初期化>

### 登録データを一括して削除する

登録されているデータを削除し、各種機能の設定内容をお買い上げ時の状態に戻します。  
お買い上げ時の状態については「機能一覧表」を参照してください。(P.504参照)

お買い上げ時に登録されているデータは削除されません。

お買い上げ時に登録されているiアプリや、お買い上げ時に登録されているiアプリに保存されたデータは削除されません。ただし、プリインストールiアプリメール用フォルダ内のデータ、メンバー情報は削除されます。

保護しているデータも削除されます。

お買い上げ時に登録されているデコメール用のテンプレート、キャラ電を削除していても、端末初期化を行うと元に戻ります。

端末初期化を行うときは、電池をフル充電しておいてください。電池残量が不十分の場合は、初期化できないことがあります。

端末初期化を行っているときは、電源を切らないでください。

端末初期化を行っているときは、他の機能を使用できません。また、電話の着信やメールの受信などもできません。

1   その他 ▶ 端末初期化 ▶ 端末暗証番号を入力 ▶  ▶ YES ▶ YES

初期化が完了すると、自動的に電源が切れたあと、再度電源が入り、「初期値設定」の画面が表示されます。  
中止する場合は「NO」を選択し、を押します。  
端末暗証番号についてはP.142参照。

### お知らせ

他の機能が動作中は、初期化できません。

オールロック、PIMロック中は初期化できません。

FOMAカードやminiSDメモリーカードに保存・登録・設定されているデータは削除されません。

パソコンから設定したデータ通信の設定は削除されません。

お買い上げ時に登録されているiアプリを削除した場合、端末初期化を行っても元に戻りません。元に戻りたいときは、「P-SQUARE」のサイトからダウンロードしてください。ダウンロードには別途通信料がかかります。

削除するデータが多いときなどは端末初期化に時間がかかる場合があります。

# ネットワークサービス

FOMA端末から利用できるネットワークサービス	426
新しい伝言メッセージがあるか確認する	<サービス問い合わせ> 426
留守番電話サービスを利用する	<留守番電話> 426
キャッチホンを利用する	<キャッチホン> 429
転送でんわサービスを利用する	<転送でんわ> 430
迷惑電話ストップサービスを利用する	<迷惑電話ストップ> 432
相手の電話機に自分の電話番号を通知する	<発信者番号通知> 433
番号通知お願いサービスを利用する	<番号通知お願いサービス> 433
デュアルネットワークサービスを利用する	<デュアルネットワーク> 434
ガイダンスを日本語と英語で切り替える	<英語ガイダンス> 435
サービスダイヤルを利用する	<サービスダイヤル> 435
通話中にかかってきた電話の対処を選択する	<着信動作選択> 436
通話中着信設定を開始/停止する	<通話中着信設定> 436
遠隔操作を設定する	<遠隔操作設定> 436
マルチナンバー(未提供サービス)	436
サービスを登録して利用する	<追加サービス> 437

## FOMA端末から利用できるネットワークサービス

FOMA端末では、次のようなドコモのネットワークサービスをご利用できます。各サービスの概要や利用方法などについては、以下の表の参照先をご覧ください。

サービス名称	お申し込み	月額使用料	参照先
留守番電話サービス	要	有料	本ページ
キャッチホン	要	有料	P.429
転送でんわサービス	要	無料	P.430
迷惑電話ストップサービス	要	無料	P.432
発信者番号通知サービス	不要	無料	P.433
番号通知お願いサービス	不要	無料	P.433
デュアルネットワークサービス	要	有料	P.434
英語ガイダンス	不要	無料	P.435
サービスダイヤル	不要	無料	P.435
着信動作選択	不要	無料	P.436
通話中着信設定	不要	無料	P.436
遠隔操作設定	不要	無料	P.436
追加サービス	不要	無料	P.437
ドライブモード	不要	無料	P.67
ショートメッセージ(SMS)	不要	無料	P.306
iモード	要	有料	P.190

お申し込みが必要なサービスについては、取扱説明書裏面の「総合お問い合わせ先」までお問い合わせください。

### お知らせ

詳しくは「ネットワークサービス操作ガイド」をご覧ください。サービスエリア外や電波の届いていない場所ではネットワークサービスはご利用できません。ドコモから新しいネットワークサービスが追加提供されたときには、新しいサービスをメニューに登録できます。(P.437参照)

## <サービス問い合わせ>

### 新しい伝言メッセージがあるか確認する

留守番電話サービスセンターに伝言メッセージがっているかどうかを確認します。

1



▶ サービス問い合わせ

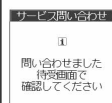

### お知らせ

通話が途中で途切れたり、電波の状態によっては、問い合わせできないことがありますのでご了承ください。サービス問い合わせ後にお預かりしたメッセージは、再度サービス問い合わせを行っても確認できない場合があります。

問い合わせ結果について

伝言メッセージがあるときは「留守番電話あり」のアイコン(留守)と留守番電話アイコン(留守)を表示してお知らせします。

伝言メッセージがあることを示す留守番電話アイコン(留守)などは、留守番電話サービスセンターに電話をかけて伝言メッセージの保存または消去の操作をするか、「留守番アイコン消去」の操作を行うと消去されます。

留守番電話サービスセンターでお預かりしている伝言メッセージの件数によって、留守(留守...留守)(10件以上)と表示が変わります。

表示される件数は、新しい伝言メッセージを再生する(1417)ときにガイダンスで案内する件数です。保存した伝言メッセージの件数は含まれません。

「件数増加鳴動設定」を設定すると、伝言メッセージが増加したときに着信音が鳴ります。

伝言メッセージの再生のしかたについてはP.427、428参照。

「圏外」が表示されているときは

伝言メッセージの問い合わせができません。「圏外」が消える場所でご利用ください。

## <留守番電話>

### 留守番電話サービスを利用する

電波の届かない所にいるとき、電源を切っているときなどに、お客様に代わって伝言メッセージをお預かりします。

電話をかけてきた方には、応答メッセージでお応えし、伝言メッセージをお預かりします。

日本全国どこからでも伝言メッセージを聞くことができます。

留守番電話サービスは、お申し込みが必要なサービスです。

留守番電話サービスについて

伝言メッセージの録音時間は1件あたり約3分間、20件まで録音できます。

伝言メッセージは最大72時間保存されます。

電話に出られないことをお伝えるだけの、不在案内機能もありません。

留守番電話サービスを「開始」に設定していても、通常どおり電話をかけたり、受けたりできます。

留守番電話サービスを「開始」に設定しているときに電話がかかってきた場合は、着信音(「着信音選択」で設定した着信音)が約10秒間鳴ります。(お客様の設定も可能です。)

P.427、428参照。)その間に応答すれば、そのまま通話できます。応答しなかった電話は、留守番電話サービスセンターに接続します。また、待受画面の留守番電話アイコンや「留守番電話あり」のアイコン、「着信履歴」で着信があったことをお知らせします。

かかってきた電話をボタン操作だけで留守番電話サービスセンターに接続できます。また、通話中にかかってきた電話も接続できます。

留守番電話サービスは、「転送でんわサービス」を「開始」に設定したときは、自動的に停止状態になります。プッシュ式の一般電話、公衆電話などからも、ご契約時に設定した4桁の「ネットワーク暗証番号」で留守番電話サービスの操作ができます。「遠隔操作設定」の設定にしたいがいます。

「番号通知お願いサービス」を「開始」に設定中に「非通知設定」の着信があると、番号通知お願いガイダンスが流れます。(留守番電話サービスはご利用になれません。)

サービスエリア外や電波の届いていない場所では、留守番電話サービスの操作はできません。

留守番電話サービスを開始に設定していても、テレビ電話がかかってきた場合は留守番電話サービスセンターに接続されず、テレビ電話着信が継続されます。



## 留守番電話サービスの基本的な流れ

- ステップ1：サービスを開始に設定する
  - ステップ2：電話をかけてきた方が伝言を録音する
  - ステップ3：伝言メッセージを再生する
- 急いでいるときなど、留守番電話の応答メッセージを省略して伝言メッセージを録音したい場合は、応答メッセージが流れているときに「#」を押すと、すぐに伝言メッセージの録音モードに切り替えることができます。

## 留守番電話サービスの利用料金

留守番電話サービスをご利用になるには、毎月の使用料とは別に伝言メッセージの再生などにかかる通話料が必要となります。詳しくは「ネットワークサービス操作ガイド」をご覧ください。

## 留守番電話サービス開始

留守番電話サービスの利用を開始します。

- 留守番電話  
留守番電話サービス開始▶YES  
中止する場合は「NO」を選択し、を押します。  
留守番電話設定確認画面の機能メニューから「留守番サービス開始」を選択し、を押してもYES/NOの確認画面が表示されます。

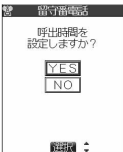
- YES  
中止する場合は「NO」を選択し、を押します。
- 

- 呼出時間(秒)を入力▶  
「000」～「120」の3桁を入力します。

## 留守番サービス停止

留守番電話サービスの利用を停止します。

- 留守番電話  
留守番サービス停止▶YES  
中止する場合は「NO」を選択し、を押します。  
留守番電話設定確認画面の機能メニューから「留守番サービス停止」を選択し、を押してもYES/NOの確認画面が表示されます。

## 留守番呼出時間設定

留守番電話サービスセンターに接続するまでの呼出時間を設定します。呼出時間は0～120秒で設定できます。

- 留守番電話  
留守番呼出時間設定  
呼出時間(秒)を入力▶  
「000」～「120」の3桁を入力します。  
留守番電話設定確認画面の機能メニューから「呼出時間設定」を選択し、を押しても呼出時間の入力画面が表示されます。

## お知らせ

「伝言メモ」を同時に設定しているときに留守番電話サービスを優先させるには、留守番電話サービスの呼出時間を「伝言メモ」の呼出時間よりも短く設定してください。  
「呼出時間表示設定」で設定した無音時間が留守番電話サービスの呼出時間より長いと、呼出動作を行わず留守番電話サービスに移行します。呼出動作を行ってから留守番電話サービスに移行させるには、留守番電話サービスの呼出時間を無音時間よりも長く設定してください。

## 留守番設定確認

留守番電話サービスの設定内容を確認します。

- 留守番電話  
留守番設定確認

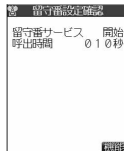

<留守番電話設定確認画面>

## 留守番設定確認画面の機能メニュー

- 留守番設定確認画面▶ (機能メニュー)  
以下の操作を行う

機能メニュー	内容
留守番サービス開始	サービスを開始します。(本ページ参照)
留守番サービス停止	サービスを停止します。(本ページ参照)
呼出時間設定	呼出時間を設定します。(本ページ参照)

## 留守番メッセージ再生

留守番電話に録音された伝言メッセージを再生します。

- 留守番電話  
留守番メッセージ再生▶YES  
中止する場合は「NO」を選択し、を押します。
- 音声ガイダンスの指示にしたがって操作する

## お知らせ

この操作は、通話中に行うことはできません。  
音声ガイダンスにしたがってボタン操作(～)、)を行った場合、を押しても通話が終了しないことがあります。この場合はをもう一度押してください。

## 留守番サービス設定

留守番電話サービスの設定内容を切り替えます。

- 留守番電話  
留守番サービス設定▶YES  
中止する場合は「NO」を選択し、を押します。
- 音声ガイダンスの指示にしたがって操作する

## お知らせ

この操作は、通話中に行うことはできません。  
音声ガイドにしたがってボタン操作(0<sup>2nd</sup>) - (9<sup>2nd</sup>)、  
(\*)<sup>2nd</sup>、(#<sup>2nd</sup>)を行った場合、(M<sup>2nd</sup>)を押しても通話が終わ  
らないことがあります。この場合は(M<sup>2nd</sup>)をもう一度押し  
てください。

## 件数増加鳴動設定

お買い上げ時  
YES

伝言メッセージが増えたときに着信音を鳴らすように  
設定します。

- 1** (M<sup>2nd</sup>) ▶ (M<sup>2nd</sup>) ▶ 留守番電話 ▶ 件数増加鳴動設定  
YES …… 伝言メッセージが増えたときに、「着信音選択」の  
「メール」で設定した着信音が約5秒間鳴ります。  
NO …… 伝言メッセージが増えても着信音は鳴りません。

## 留守番アイコン消去

待受画面にある留守番電話アイコン(📞など)を消去  
します。

- 1** (M<sup>2nd</sup>) ▶ (M<sup>2nd</sup>) ▶ 留守番電話  
▶ 留守番アイコン消去 ▶ YES  
中止する場合は「NO」を選択し、(M<sup>2nd</sup>)を押します。

## お知らせ

留守番電話アイコンを消去しても、留守番電話サービ  
スセンターに保存されているメッセージは消去されませ  
ん。

## 着信通知開始

電波の届かない所にいるとき、電源を切っているとき  
などにかかってきた電話の着信履歴をショートメッ  
セージ(SMS)でお知らせします。

- 1** (M<sup>2nd</sup>) ▶ (M<sup>2nd</sup>) ▶ 留守番電話 ▶ 着信通知開始  
全着信通知 …… すべての着信についてお知らせし  
ます。  
番号通知ありのみ通知 …… 相手の電話番号が通知された着信  
についてのみお知らせします。

- 2** YES  
中止する場合は「NO」を選択し、(M<sup>2nd</sup>)を押します。

## お知らせ

留守番電話サービスを「停止」に設定していても着信通知を開  
始することができます。

## 着信通知停止

着信通知を停止します。

- 1** (M<sup>2nd</sup>) ▶ (M<sup>2nd</sup>) ▶ 留守番電話 ▶ 着信通知停止  
▶ YES  
中止する場合は「NO」を選択し、(M<sup>2nd</sup>)を押します。

## お知らせ

着信通知を停止しても、留守番電話サービスの「開始」、「停止」  
の設定は変更されません。

## 着信通知設定確認

着信通知の設定内容を確認します。

- 1** (M<sup>2nd</sup>) ▶ (M<sup>2nd</sup>) ▶ 留守番電話 ▶ 着信通知設定確認  
確認が終われば(M<sup>2nd</sup>)を押します。

## 着信中の電話を留守番電話 サービスセンターに接続する

かかってきた電話を簡単なボタン操作で留守番電話サ  
ービスセンターに接続できます。留守番電話サービ  
スを「開始」に設定していないときでも、この機能を使  
って留守番電話を利用できます。

- 1** 着信中 ▶ (M<sup>2nd</sup>) (機内通話) ▶ 留守番電話  
かかってきた電話が留守番電話サービスセンターに接続さ  
れます。  
着信中に(M<sup>2nd</sup>) (機内通話) を押し、(M<sup>2nd</sup>) を押してもかかっ  
てきた電話が留守番電話サービスセンターに接続されませ  
ん。

## お知らせ

「110番(警察への緊急通報)」、「119番(消防・救急への緊急  
通報)」および「118番(海上で事件・事故が起きたときの緊急通  
報)」に電話をかけているときは、本機能をご利用できません。  
本機能の手順は、お客様ご自身のFOMAカードをセットした  
FOMA端末から行います。一般電話、公衆電話、他の携帯電話  
からの遠隔操作はできません。  
本機能を設定中に「PIMロック」を設定すると、すべての着信  
が留守番電話サービスセンターへ接続されます。  
「オープン設定」を「着信応答」に設定し、閉じた状態で着信し  
た場合は、本機能はご利用になれません。  
留守番電話サービス未契約の場合は、本機能はご利用になれ  
ません。

## ボタン操作での留守番電話サービス

FOMA端末のメニュー操作を使わずに、ボタン操作  
によって留守番電話サービスを利用します。

- 新しい伝言メッセージを再生するには  
(1<sup>st</sup>) (4<sup>th</sup>) (1<sup>st</sup>) (7<sup>th</sup>) (M<sup>2nd</sup>) (M<sup>2nd</sup>) メインメニュー (1<sup>st</sup>)  
再生
- 保存した伝言メッセージを再生するには  
(1<sup>st</sup>) (4<sup>th</sup>) (1<sup>st</sup>) (6<sup>th</sup>) (M<sup>2nd</sup>) (M<sup>2nd</sup>) メインメニュー (1<sup>st</sup>)  
再生
- サービス内容を切り替えるには  
(1<sup>st</sup>) (4<sup>th</sup>) (1<sup>st</sup>) (6<sup>th</sup>) (M<sup>2nd</sup>) (M<sup>2nd</sup>) メインメニュー (9<sup>th</sup>)  
(1<sup>st</sup>)
- 応答メッセージの変更  
(1<sup>st</sup>) (4<sup>th</sup>) (1<sup>st</sup>) (6<sup>th</sup>) (M<sup>2nd</sup>) (M<sup>2nd</sup>) メインメニュー (9<sup>th</sup>)  
(2<sup>nd</sup>)
- 発信者番号案内を開始/停止するには  
(1<sup>st</sup>) (4<sup>th</sup>) (1<sup>st</sup>) (6<sup>th</sup>) (M<sup>2nd</sup>) (M<sup>2nd</sup>) メインメニュー (9<sup>th</sup>)  
(3<sup>rd</sup>)
- サービスの開始  
(1<sup>st</sup>) (4<sup>th</sup>) (1<sup>st</sup>) (7<sup>th</sup>) (M<sup>2nd</sup>) (M<sup>2nd</sup>)
- サービスの停止  
(1<sup>st</sup>) (4<sup>th</sup>) (1<sup>st</sup>) (0<sup>2nd</sup>) (M<sup>2nd</sup>) (M<sup>2nd</sup>)
- 呼出時間設定  
(1<sup>st</sup>) (4<sup>th</sup>) (1<sup>st</sup>) (9<sup>th</sup>) (M<sup>2nd</sup>) (M<sup>2nd</sup>) 設定 (#<sup>2nd</sup>) (M<sup>2nd</sup>)

## お知らせ

詳しい操作については、「ネットワークサービス操作ガイド」  
をご覧ください。  
音声ガイドにしたがってボタン操作(0<sup>2nd</sup>) - (9<sup>2nd</sup>)、  
(\*)<sup>2nd</sup>、(#<sup>2nd</sup>)を行った場合、(M<sup>2nd</sup>)を押しても通話が終  
わらないことがあります。この場合は(M<sup>2nd</sup>)をもう一度押し  
てください。

## 指定留守番電話

電話帳に登録されている電話番号からの電話を、留守番電話サービスの開始/停止の設定にかかわらず、留守番電話サービスセンターへ自動的に接続できます。電話番号は20件まで指定できます。相手側が電話番号を通知してきた場合のみ有効です。「番号通知お願サービス」も合わせて設定することをおすすめします。

### 1 電話帳詳細画面 ▶ (機内電話)

- ▶ 電話帳指定設定 ▶ 端末暗証番号を入力
- ▶ (機内電話) ▶ 指定留守番電話

「指定留守番電話」に「」マークが付きます。電話帳の検索方法についてはP.99参照。端末暗証番号についてはP.142参照。指定留守番電話を解除するには、同様の操作を行います。

### お知らせ

電話帳に登録されている1つの電話番号に対して、「指定留守番電話」と「指定転送でんわ」を同時に設定することはできません。本機能を設定した電話番号から電話がかかってきたときは、着信音を約1秒間鳴らしてから留守番電話サービスセンターに接続します。このとき電話がかかってきたことをデスクトップのアイコン(P.68、135参照)と「着信履歴」でお知らせします。留守番電話サービスが未契約の場合は、不在着信となります。「シークレットモード」「シークレット専用モード」で登録した電話帳やFOMAカードの電話帳には設定できません。設定した電話番号を変更すると、本機能は解除されますのでご注意ください。

### < キャッチホン >

## キャッチホンを利用する

通話中に別の電話がかかってきたときに、現在の電話を保留にして新しい電話に出ることができます。通話中の電話を保留にして、新たにお客様の方から別の相手へ電話をかけることもできます。サービスエリア外や電波の届いていない場所ではキャッチホンの操作はできません。キャッチホンは、お申し込みが必要なサービスです。

### キャッチホンについて



キャッチホンを使用するときは、「着信動作選択」を「通常着信」に設定してください。他の設定になっている場合は、キャッチホンを開始しても通話中にかかってきた電話に回答できません。「番号通知お願サービス」を「開始」に設定中に「非通知設定」の着信があると、番号通知お願サービスが流れます。(「キャッチホン」はご利用になれません。)  
以下のようなときは、キャッチホンは動作しません。  
・110、119、118、117、104にかけているとき  
・テレビ電話中(着信履歴には不在着信として残ります)  
・音声電話中にテレビ電話がかかってきたとき(着信履歴には不在着信として残ります)  
・発信中、および相手呼び出し中の場合  
・1411(留守番電話サービスの開始)、1420(転送でんわサービスの停止)など、各種ネットワークサービスの設定を行うために、4桁の電話番号にかけている間  
・留守番電話サービスをご利用のお客様で、メッセージの再生など留守番電話サービスセンターに接続されている間

## キャッチホンの利用料金

キャッチホンをご利用になるには、毎月の使用料が必要となります。詳しくは「ネットワークサービス操作ガイド」をご覧ください。



## キャッチホンサービス開始

キャッチホンの利用を開始します。

- 1  ▶  ▶ キャッチホン  
▶ キャッチホンサービス開始 ▶ YES  
中止する場合は「NO」を選択し、を押します。



## キャッチホンサービス停止

キャッチホンの利用を停止します。

- 1  ▶  ▶ キャッチホン  
▶ キャッチホンサービス停止 ▶ YES  
中止する場合は「NO」を選択し、を押します。



## キャッチホンサービス設定確認

キャッチホンの設定内容を確認します。

- 1  ▶  ▶ キャッチホン  
▶ キャッチホンサービス設定確認  
確認が終わればを押します。

## 通話中にかかってきた電話に出る



お話し中の通話を保留にして、かかってきた電話に出ます。

- 1 通話中に電話がかかってきたら、を押す  
最初の方の通話は自動的に保留になり、あとからかかってきた電話を受けることができます。  
保留中の相手がいるときは「マルチ接続中」と表示されます。  
を押すたびに通話する相手を切り替えることもできます。



## 通話を終了してかかってきた電話に出る

お話し中の通話を終わらせて、かかってきた電話に出ます。

- 1 通話中に電話がかかってきたら、を押す  
着信音が鳴ります。(i モーションを着信音に設定している場合は、お買い上げ時の着信音が鳴ります。)
- 2  または を押す  
電話に出ることができます。

## 通話を保留して電話をかける

お話し中の通話を保留にして、新たに別の相手に電話をかけます。

### 1 通話中に別の相手の電話番号を入力▶

新しくかけた相手とお話ができます。最初の方との通話は自動的に保留されます。

電話帳を検索して電話番号を入力することもできます。(P.99参照)  
保留中の相手がいるときは「マルチ接続中」と表示されます。

を押して通話する相手を切り替えることもできます。



## 通話中の電話を終了して保留中の電話に出る

お話し中の通話を終わらせて、保留中の電話に出ます。

### 1 マルチ接続中▶

着信音が鳴ります。(i モーションを着信音に設定している場合は、お買い上げ時の着信音が鳴ります。)



### 2 またはを押す

電話に出ることができます。

通話中の相手が通話を終了したときは、を押して保留中の相手と通話します。

## 保留中の電話を終了する

### 1 マルチ接続中▶(保留切断)▶保留呼切断

保留中の相手との通話を終了します。

### お知らせ

通話保留中も発信者の方の料金は加算され続けます。お話し中に「プブ...プブ...」という音<通話中着信音>が聞こえることがあります。

留守番電話サービス、キャッチホン、転送でんわサービスのいずれかをご契約いただき、サービスを「開始」に設定すると、通話中に別の電話がかかってきたときに「プブ...プブ...」という通話中着信音が聞こえ、次の動作が可能です。

留守番電話サービス

...留守番電話サービスセンターへ転送できます。(P.428参照)

キャッチホン

...通話中の電話を保留にし、かかってきた電話に応答できます。(P.429参照)

転送でんわサービス

...登録した転送先へ転送できます。(P.431参照)

キャッチホンに加入している場合のみ通話保留中に電話をかけることができます。

保留中に着信があった場合は、保留が解除されます。マルチ接続中に別の電話がかかってきた場合、通話を終了すれば着信に応答できる旨のメッセージが表示されます。かかってきた電話に出るには、お話し中の電話が保留中の電話を終了します。

## <転送でんわ>

### 転送でんわサービスを利用する

FOMA端末にかかってきた電話を、ご家庭やオフィスなど、あらかじめ登録しておいた転送先に転送します。

転送でんわサービスは、お申し込みが必要なサービスです。

転送でんわサービスについて

転送先として1件登録できます。

FOMA端末から離れているとき、電波が届かない所にいるとき、電源を切っているときなどでも、自動的に転送されます。

転送でんわサービスを「開始」に設定していても、通常どおり電話をかけたなり、受たりできます。

転送でんわサービスを「開始」に設定しているときに電話がかかってきた場合は、着信音(「着信音選択」で設定した着信音)が約7秒間鳴ります。(お客様の設定も可能です。P.431、432参照)

その間に応答すれば、そのまま通話できます。応答しなかった電話は、転送先に転送します。また「不在着信あり」のアイコンや「着信履歴」でお知らせします。

かかってきた電話をボタン操作だけで転送できます。また、通話中にかかってきた電話も転送できます。転送でんわサービスを、「留守番電話サービス」を「開始」に設定したときは、自動的に停止状態になります。プッシュ式の一般電話、公衆電話などからも、ご契約時に設定した4桁の「ネットワーク暗証番号」で転送でんわサービスの操作ができます。「遠隔操作設定」の設定にしたいが

ます)

「番号通知お願いサービス」を「開始」に設定中に「非通知設定」の着信があると、番号通知お願いガイダンスが流れます。(転送でんわサービスはご利用になりません。)

サービスエリア外や電波の届いていない場所では、転送でんわサービスの操作はできません。

テレビ電話がかかってきた場合、転送でんわサービスを「開始」に設定していても、転送先を3G-324Mに準拠したテレビ電話対応機に設定していない場合は接続されません。転送先の電話機をあらかじめご確認の上、転送設定を行ってください。また、テレビ電話をかけた側には転送中のガイダンスは流れません。(電話をかけた側がFOMA P901iの場合は、転送する旨のメッセージが画面に表示されます。)

## 転送でんわサービスの基本的な流れ

- ステップ1：転送先の電話番号を登録する
- ステップ2：転送でんわサービスを開始に設定する
- ステップ3：お客様のFOMA端末に電話がかかる
- ステップ4：電話に出ないと指定した転送先へ自動的に転送される

## 転送でんわサービスの利用料金

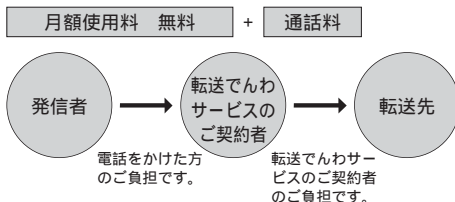

転送を行ったとき、転送でんわサービスを契約している電話機が位置登録しているエリアから転送先までの通話料金は、転送でんわサービスご契約者のご負担となります。

転送でんわサービスの転送先登録、サービスの開始/停止、呼出時間設定の通話料は無料です。

## お知らせ

転送を行ったとき、転送でんわサービスを契約しているFOMA端末が位置登録しているエリアから転送先までの通話料金は、本機能のご契約者のご負担となります。お出かけ先で転送の設定をしたまま、FOMA端末の電源を入れないでいると、本機能の通話料金が高くなる場合がありますので、ご注意ください。

たとえば、転送先として東京の会社の電話番号を登録し、大阪出張の時に大阪で本機能を開始に設定。その後FOMA端末の電源を切ったままにしておくと、転送されるお客様負担分は大阪から東京の会社までとなります。お出かけ先から戻ってきたら、電源を入れ直してください。位置登録が自動的に行われます。

## 転送サービス開始

転送でんわサービスの転送先を登録し、利用を開始します。

### 1 ▶ 転送でんわ

▶ 転送サービス開始 ▶ 転送先設定

▶ 転送先の電話番号を入力 ▶ 

転送先の電話番号が電話帳に登録されているときは、を押して電話帳メニューから検索して入力することもできます。(P.99参照)

### 2 呼出時間設定 ▶ 呼出時間(秒)を入力 ▶

「000」～「120」の3桁を入力します。

### 3 開始 ▶ YES

中止する場合は「NO」を選択し、を押します。

## お知らせ

転送先として、フリーダイヤルおよび110番などの3桁の電話番号は指定できません。

転送でんわサービスを開始に設定していても、発信はできません。

転送でんわサービスを開始に設定している場合、コレクトコール(料金着信払通話)での着信はできません。

着信中に应答すれば、転送されずに通話できます。

電波の届かない場合や、電源が入っていないときは、着信音は鳴らずに自動的に転送されます。この場合も転送元から転送先までの通話料金は、転送でんわサービスのご契約者のご負担となります。

転送先からの申し出があり、必要なときには、お客様に代わって転送を中止することがありますのでご了承ください。PBX、ポケットベル、FAXを転送先としたとき、かけてきた方に誤解を与えることがありますので、ご注意ください。すでに転送先が設定されている場合は、「転送先設定」、「呼出時間設定」を省略できます。

「伝言メモ」を同時に設定しているときに転送でんわサービスを優先させるには、転送でんわサービスの呼出時間を「伝言メモ」の呼出時間よりも短く設定してください。

「遠隔監視」を同時に設定しているときに転送でんわサービスを優先させるには、転送でんわサービスの呼出時間を「遠隔監視」の応答時間よりも短く設定してください。

「呼出時間表示設定」で設定した無音時間が転送でんわサービスの呼出時間より長いと、呼出動作を行わず転送でんわサービスに移行します。呼出動作を行ってから転送でんわサービスに移行させるには、転送でんわサービスの呼出時間を無音時間よりも長く設定してください。

## 転送サービス停止

転送でんわサービスの利用を停止します。

### 1 ▶ 転送でんわ

▶ 転送サービス停止 ▶ YES

中止する場合は「NO」を選択し、を押します。

2001年1月から、ドコモのポケットベルはクイックキャストに名称が変わりました。

## 転送先変更

転送先を変更します。

### 1 ▶ 転送でんわ ▶ 転送先変更

▶ 転送先の電話番号を入力 ▶ 

転送先変更 ……現在転送でんわサービスを使っているときに選択します。

転送先変更+転送開始 ……転送でんわサービス停止中で、転送先の変更と同時に転送でんわサービスを開始したいときに選択します。

転送先の電話番号が電話帳に登録されているときは、を押して電話帳メニューから検索して入力することもできます。(P.99参照)

## 転送先通話中時設定

転送先が通話中のときは留守番電話に録音するように設定します。

留守番電話を使うには「留守番電話サービス」のご契約が必要です。

### 1 ▶ 転送でんわ

▶ 転送先通話中時設定 ▶ YES

中止する場合は「NO」を選択し、を押します。

## 転送サービス設定確認

転送先の電話番号や呼出時間などを確認します。

### 1 ▶ 転送でんわ

▶ 転送サービス設定確認

確認が終わればを押します。

## 着信中の電話を転送する

かかってきた電話を簡単なボタン操作で「転送先」に設定した電話番号に転送できます。転送でんわサービスを「開始」に設定していないときでも、この機能を使って転送できます。

### 1 着信中 ▶ ( ) ▶ 転送でんわ

かかってきた電話が転送されます。

## お知らせ

「110番(警察への緊急通報)」「119番(消防・救急への緊急通報)」および「118番(海上で事件・事故が起きたときの緊急通報)」に電話をかけているときは、本機能はご利用できません。

本機能の操作は、お客様ご自身のFOMAカードをセットしたFOMA端末から行います。一般電話、公衆電話、他の携帯電話からの遠隔操作はできません。

「オープン設定」を「着信応答」に設定し、閉じた状態で着信した場合は、本機能はご利用になれません。

転送でんわサービス未契約の場合は、本機能はご利用になれません。



## ボタン操作での転送でんわサービス

FOMA端末のメニュー操作を使わずに、ボタン操作によって転送でんわサービスを利用します。

転送先電話番号の登録  

 メインメニュー 

転送先電話番号登録  

 ( 、 )



転送でんわサービスの停止  

呼出時間設定  







 メインメニュー 

サービス内容の確認  

 メインメニュー 

転送中に別の電話がかかってきたときや、転送先が通話中のお留守番電話サービスセンターに接続する場合は 、接続しない場合は  を押します。  
 (「留守番電話サービス」を同時にご契約いただいている方のみご利用できます。)

### お知らせ

詳しくは「ネットワークサービス操作ガイド」をご覧ください。音声ガイダンスにしたがってボタン操作(  - 、、 )を行った場合、 を押しても通話が終わらないことがあります。この場合は  をもう一度押してください。

## 指定転送でんわ

指定した電話帳に登録されている電話番号からの電話を、転送でんわサービスの開始/停止の設定にかかわらず、自動的に転送できます。

電話番号は20件まで指定できます。

相手側が電話番号を通知してきた場合のみ有効です。「番号通知お願いサービス」も合わせて設定することをおすすめします。

### 1 電話帳詳細画面 ( )

▶ 電話帳指定設定 ▶ 端末暗証番号を入力

▶  ▶ 指定転送でんわ

「指定転送でんわ」に  マークが付きます。

電話帳の検索方法についてはP.99参照。

端末暗証番号についてはP.142参照。

指定転送でんわを解除するには、同様の操作を行います。

### お知らせ

電話帳に登録されている1つの電話番号に対して、「指定転送でんわ」と「指定留守番電話」を同時に設定することはできません。

本機能を設定した電話番号から電話がかかってきたときは、着信音を約1秒間鳴らしてから転送先に転送します。このとき電話がかかってきたことを「着信履歴」でお知らせします。本機能を設定中に「PIMロック」を設定すると、すべての着信が転送されます。

転送先が未設定の場合、転送でんわサービス未契約の場合は、不在着信となります。

「シークレットモード」、「シークレット専用モード」で登録した電話帳やFOMAカードの電話帳には設定できません。設定した電話番号を変更すると、本機能は解除されますのでご注意ください。

## <迷惑電話ストップ>

### 迷惑電話ストップサービスを利用する

いたずら電話や悪質なセールス電話など、特定の相手からの電話を着信しないように登録します。最大30件登録できます。

サービスエリア外や電波の届いていない場所では、迷惑電話ストップサービスの操作はできません。

迷惑電話ストップサービスは、お申し込みが必要なサービスです。



迷惑電話ストップサービスに設定中の着信と各サービスとの関係

サービス名	迷惑電話拒否登録した方からの着信の取扱い
留守番電話サービス	着信拒否ガイダンスが流れます。(メッセージはお預かりしません)
転送でんわサービス	着信拒否ガイダンスが流れます。(転送先には転送されません)
キャッチホン	着信拒否ガイダンスが流れます。
番号通知お願いサービス	着信拒否ガイダンスが流れます。
ドライブモード	着信拒否ガイダンスが流れます。(運転中のガイダンスは流れません)

詳しくは「ネットワークサービス操作ガイド」をご覧ください。

## 迷惑電話着信拒否登録

最後にかかってきた相手の電話番号を着信できないように拒否登録します。

-   ▶ 迷惑電話ストップ  
 ▶ 迷惑電話着信拒否登録 ▶ YES ▶ OK  
 中止する場合は「NO」を選択し、 を押します。

### お知らせ

あらかじめ相手先の電話番号を指定することはできません。最後に着信通話した相手の電話番号だけが拒否登録できます。着信しても応答しなかった通話やお客からの発信は登録できません。

電話番号を指定して拒否登録する場合は、ボタン操作で登録してください。(P.433参照)

発信者番号を通知してこない電話でも拒否登録することができます。(発信者番号通知についてはP.44、433参照)

国際電話は拒否登録することができません。

着信拒否先として登録した相手先の電話番号は、確認や問い合わせをすることはできません。登録した電話番号のメモなどをとっておくことをおすすめします。

本機能によって着信しなかった場合は、「着信履歴」に記憶されません。

拒否登録がすでに30件あるときに迷惑電話着信拒否登録を行うと、「登録がいっぱいです 最も古い番号を削除して登録しますか?」というメッセージが表示されます。「YES」を選択し、 を押すと、最も古い登録を削除し、登録を行います。迷惑電話着信拒否登録に登録した電話番号からテレビ電話がかかってきた場合、着信拒否ガイダンスは流れず、テレビ電話は切断されます。

## 迷惑電話1登録削除・迷惑電話全登録削除

### 1 迷惑電話ストップ

迷惑電話1登録削除……一番最後に拒否登録した電話番号のみが削除されます。(それ以前の番号を1だけ削除することはできません。)

迷惑電話全登録削除……拒否登録がすべて削除されます。

### 2 YES▶OK

中止する場合は「NO」を選択し、を押します。

## ボタン操作での迷惑電話ストップサービス

FOMA端末のメニュー操作を使わずに、ボタン操作によって迷惑電話ストップサービスを利用します。詳しい操作については「ネットワークサービス操作ガイド」をご覧ください。

### 1 を押す

操作説明のガイダンスが流れます。

### 2 最後にかかってきた相手の電話番号を拒否登録するとき

は、を押す

最後に着信した電話番号を拒否登録します。



電話番号を指定して拒否登録するとき

は、を押す

音声ガイダンスにしたがって電話番号を入力します。



最後に拒否登録した電話番号を削除するとき

は、を押す

拒否登録の削除を確認するガイダンスが流れます。最後に拒否登録した電話番号を削除するときは続けてを押します。削除を中止するときはを押します。











拒否登録をすべて削除するとき

は、を押す

拒否登録の削除を確認するガイダンスが流れます。拒否登録しているすべての電話番号を削除するときは続けてを押します。削除を中止するときはを押します。

### 3 を押す

#### お知らせ

音声ガイダンスにしたがってボタン操作(  、  、  )を行った場合、を押しても通話が終わらないことがあります。この場合はをもう一度押してください。

## < 発信者番号通知 >

### 相手の電話機に自分の電話番号を通知する

FOMA端末は、発信時に相手の電話機へお客様の電話番号をお知らせすることができます。発信者番号はお客様の大切な情報ですので、通知する際には十分にご注意ください。

この機能は、相手の電話機がFOMA端末や携帯電話サービスの端末などのデジタル端末で、発信者番号表示が可能なおきだけご利用できます。

サービスエリア外や電波の届いていない場所では、発信者番号通知の操作はできません。

## 発信者番号通知設定

発信者番号を通知するかしないかをネットワークに設定しておくことができます。

### 1 発信者番号通知

▶発信者番号通知設定

通知する……電話番号を通知します。

通知しない……電話番号を通知しません。

### 2 ネットワーク暗証番号を入力▶

ネットワーク暗証番号についてはP.142参照。

## 発信者番号通知設定確認

「発信者番号通知設定」の設定内容を確認します。

### 1 発信者番号通知

▶発信者番号通知設定確認

確認が終わればを押します。

#### お知らせ

1回の通話のたびに発信者番号を通知するかしないかを設定することもできます。(P.44参照)

電話をかけたときに、発信者番号の通知をお願いするガイダンスが聞こえた場合は、発信者番号を通知するように設定して再度電話をかけ直してください。

## < 番号通知お願いサービス >

### 番号通知お願いサービスを利用する

番号通知お願いサービスとは、発信者番号を通知してこない電話に対して、発信者番号を通知してかけ直すようメッセージで応答するサービスです。迷惑電話や間違い電話などによるトラブルを防ぎ、安心できる携帯電話の活用が可能になります。

サービスエリア外や電波の届いていない場所では、番号通知お願いサービスの操作はできません。番号通知お願いサービスは、お申し込み不要です。また、月額使用料無料です。

番号通知お願いサービスが「開始」中の着信と各サービスとの関係

サービス名	発信者番号を通知しない方からの着信の取扱い
留守番電話サービス	番号通知お願いガイダンスが流れます。(メッセージはお預かりしません)
転送でんわサービス	番号通知お願いガイダンスが流れます。(転送先には転送されません)
キャッチホン	番号通知お願いガイダンスが流れます。
迷惑電話ストップサービス	ストップ登録されている電話番号からの着信の場合、着信拒否ガイダンスが流れます。
ドライブモード	番号通知お願いガイダンスが流れます。(運転中のガイダンスは流れません)

## お知らせ

「発信者番号非通知理由」が発信者の意思により発信者番号を通知しない「非通知設定」のときだけ働きます。「(公衆電話)」「通知不可能」は対象外です。ただし、「184」を付けて公衆電話から電話をかけた場合は番号通知お願いガイダンスが流れます。

ガイダンスにかかわる通話については、発信者に通話料金がかかります。



FOMA端末の「非通知着信設定」を「拒否」に設定しているときに本サービスを同時に設定した場合は、本サービスが優先されます。

本機能の設定・確認は、お客様ご自身のFOMAカードをセットしたFOMA端末から行います。一般電話、公衆電話、他の携帯電話からの遠隔操作はできません。なお、本機能の開始/停止、確認の操作には通話料金はかかりません。本機能を「開始」に設定中に「非通知設定」の着信があったときは、「着信履歴」に記憶されず、またデスクトップに「不在着信あり」のアイコンは表示されません。以下のような場合には、番号通知お願いガイダンスは流れません。

- ・NTT公衆電話や海外からの着信などは、電話番号の通知ができないためガイダンスは流れません。
- ・発信者が「度数表示サービス」や「料金メーター」をご利用の場合は、番号通知お願いガイダンスは流れません。
- ・64Kデータ通信は、番号通知お願いガイダンスは流れず接続されます。
- ・テレビ電話は、番号通知お願いガイダンスは流れず、接続できない旨のメッセージが画面に表示されます。



## 番号通知お願い開始

番号通知お願いサービスの利用を開始します。

- 1   ▶番号通知お願いサービス  
▶番号通知お願い開始▶YES▶OK  
中止する場合は「NO」を選択し、を押します。



## 番号通知お願い停止

番号通知お願いサービスの利用を停止します。

- 1   ▶番号通知お願いサービス  
▶番号通知お願い停止▶YES▶OK  
中止する場合は「NO」を選択し、を押します。





## 番号通知お願い確認

番号通知お願いサービスの設定内容を確認します。

- 1   ▶番号通知お願いサービス  
▶番号通知お願い確認  
確認が終わればを押します。

## ボタン操作での番号通知お願いサービス

FOMA端末のメニュー操作を使わずに、ボタン操作によって番号通知お願いサービスを利用します。詳しい操作については「ネットワークサービス操作ガイド」をご覧ください。

- 1    を押す  
現在の設定が「開始」または「停止」になっている旨のガイダンスが流れます。

## 2 または を押す

 ……サービスを開始します。







 ……サービスを停止します。

変更後の設定が「開始」または「停止」となる旨のガイダンスが流れます。

変更前の設定と同じ内容にしたときには、その設定が継続中である旨のガイダンスが流れます。

## 3 を押す

### お知らせ

サービス開始後、発信者番号を通知してこない電話へは、番号通知をお願いする旨のガイダンスが流れます。音声ガイダンスにしたがってボタン操作( ~ )、、を行った場合、を押しても通話が終わらないことがあります。この場合はをもう一度押してください。

## <デュアルネットワーク>

### デュアルネットワークサービスを利用する





デュアルネットワークサービスを利用すると、FOMAでご契約されたひとつの電話番号で、movagoもご利用いただくことができます。FOMAとmovagoのサービスエリアに応じた使い分けが可能です。FOMAのサービスエリア外であっても、movagoサービスエリア内ならmovagoから電話をかけたり受けたりできます。また、留守番電話のチェックや受信メールの確認などもできます。ただし、FOMAとmovagoを同時にご利用いただくことはできません。デュアルネットワークサービスは、お申し込みが必要なサービスです。

## デュアルネットワークサービスの利用料金

デュアルネットワークサービスをご利用になるには、毎月の使用料が必要となります。詳しくは「ネットワークサービス操作ガイド」をご覧ください。

## デュアルネットワーク切替

FOMA端末を利用できるように切り替えます。FOMA端末がFOMAエリア内にあるときに操作してください。

- 1   ▶デュアルネットワーク  
▶デュアルネットワーク切替▶YES  
▶ネットワーク暗証番号を入力▶  
中止する場合は「NO」を選択し、を押します。  
ネットワーク暗証番号についてはP.142参照。



### お知らせ

movagoの通信中も切り替えることができます。ただし、movagoの通信中に切り替えると通信は切断されます。FOMA端末の通信中にこの操作を行うと、通信は強制的に切断されます。すでにデュアルネットワーク機能が稼働中の時にこの操作を行うと、「現在利用可能となっています」と表示されます。movagoを利用できるように切り替えるには、movagoから操作を行ってください。FOMA端末からは操作できません。















## デュアルネットワーク状態確認

デュアルネットワークサービスの設定内容を確認します。







- 1   ▶デュアルネットワーク  
▶デュアルネットワーク状態確認  
確認が終われば  を押します。

## ボタン操作でのデュアルネットワークサービス

FOMA端末のメニュー操作を使わずに、ボタン操作によってデュアルネットワークサービスを利用します。

- 端末を切り替えるには(利用不可状態の端末から)
- 1       ネットワーク暗証番号入力  
切替ガイダンス 
- デュアルネットワーク状態確認(確認したい方の端末から)
- 1      確認 

### お知らせ

詳しくは、「ネットワークサービス操作ガイド」をご覧ください。  
音声ガイダンスにしたがってボタン操作(  ~  )、  
  )を行った場合、 を押しても通話が終わらないことがあります。この場合は  をもう1度押してください。

### <英語ガイダンス>

#### ガイダンスを日本語と英語で切り替える

電話の発信時・着信時にガイダンスを行う場合、ガイダンスの言語を日本語と英語に切り替えることができます。発信時・着信時を別々に設定できます。発信者が本サービスを利用している場合は、発信者側の発信時の設定が着信者側の着信時の設定より優先されます。

## ガイダンス設定

ガイダンスを設定します。発信時・着信時に設定できるガイダンスは以下の通りです。

発信時(お客様ご自身へのガイダンス)

ガイダンス言語	説明
日本語	日本語でガイダンスします。
英語	英語でガイダンスします。

着信時(お客様へ電話をかけてきた方へのガイダンス)



ガイダンス言語	説明
日本語	日本語でガイダンスします。
日本語+英語	日本語でガイダンスしたあとに英語でガイダンスします。
英語+日本語	英語でガイダンスしたあとに日本語でガイダンスします。

- 1   ▶英語ガイダンス  
▶ガイダンス設定

発信時+着信時・・・発信時と着信時のガイダンスを一度に設定します。  
発信時・・・発信時のガイダンスを設定します。  
着信時・・・着信時のガイダンスを設定します。



## 2 ガイダンスに設定する言語を選択▶◎

▶YES

中止する場合は「NO」を選択し、 を押します。  
手順1で「発信時+着信時」を選択した場合は、発信時を設定し、 を押すと着信時設定の画面になります。

## ガイダンス設定確認

英語ガイダンスの設定内容を確認します。

- 1   ▶英語ガイダンス  
▶ガイダンス設定確認  
確認が終われば  を押します。

### お知らせ



本機能の設定・確認はお客様ご自身のFOMAカードをセットしたFOMA端末から行います。一般電話、公衆電話、他の携帯電話からの遠隔操作はできません。なお、本機能の設定、確認の操作には通話料金はかかりません。

### <サービスダイヤル>



#### サービスダイヤルを利用する

故障お問い合わせ先(取扱説明書裏面参照)や総合お問い合わせ先(取扱説明書裏面参照)に簡単に電話をかけることができます。

### 故障お問い合わせ先へ電話をかける

- 1   ▶サービスダイヤル  
▶ドコモ故障問合せ▶◎  
113番に発信します。

### 総合お問い合わせ先へ電話をかける

- 1   ▶サービスダイヤル  
▶ドコモ総合案内・受付▶◎  
151番に発信します。

### お知らせ

FOMAカードに故障お問い合わせ先や総合お問い合わせ先が登録されていない場合は、本機能をご利用になれません。表示される画面や発信する番号は、FOMAカードにより異なる場合があります。

## < 着信動作選択 >

### 通話中にかかってきた 電話の対処を選択する

お買い上げ時  
通常着信

「留守番電話サービス」、「転送でんわサービス」または「キャッチホン」をご契約されているお客様の通話中に別の電話がかかってきた場合、かかってきた電話をどのように扱うかを選択します。

#### 1 着信動作選択

- 留守番電話 ……通話中にかかってきた電話を留守番電話サービスに接続します。
- 転送でんわ ……通話中にかかってきた電話をあらかじめ登録されている番号に転送します。
- 着信拒否 ……着信を拒否して呼び出さないにします。
- 通常着信 ……着信動作します。留守番電話サービス、キャッチホン、転送でんわサービスが「開始」に設定されているときは、その設定にしたがいます。

#### お知らせ

留守番電話サービス(P.426参照)、キャッチホン(P.429参照)、転送でんわサービス(P.430参照)は、あらかじめ契約が必要なサービスです。

## < 通話中着信設定 >

### 通話中着信設定を開始 / 停止する

着信動作選択で選択した機能の使用を開始 / 停止したり、設定内容を確認できます。

#### 通話中着信設定開始

着信動作の使用を開始します。

#### 1 通話中着信設定

- ▶通話中着信設定開始▶YES  
中止する場合は「NO」を選択し、を押します。

#### 通話中着信設定停止

着信動作の使用を停止します。

#### 1 通話中着信設定

- ▶通話中着信設定停止▶YES  
中止する場合は「NO」を選択し、を押します。

#### 通話中着信設定確認

着信動作の設定内容を確認します。

#### 1 通話中着信設定

- ▶通話中着信設定確認  
確認が終わればを押します。

#### お知らせ

本機能の設定・確認はお客様ご自身のFOMAカードをセットしたFOMA端末から行います。一般電話、公衆電話、他の携帯電話からの遠隔操作はできません。なお、本機能の開始 / 停止、確認の操作には通話料金はかかりません。留守番電話サービス(P.426参照)、転送でんわサービス(P.430参照)をご契約いただくと、本機能は「開始」に設定されます。

## < 遠隔操作設定 >

### 遠隔操作を設定する

留守番電話サービス(P.426参照)や転送でんわサービス(P.430参照)などのサービスを公衆電話などFOMA端末以外の機器から遠隔操作するかどうかを設定します。

#### 遠隔操作開始

遠隔操作サービスの利用を開始します。

#### 1 遠隔操作設定▶遠隔操作開始

- ▶YES  
中止する場合は「NO」を選択し、を押します。

#### 遠隔操作停止

遠隔操作サービスの利用を停止します。

#### 1 遠隔操作設定▶遠隔操作停止

- ▶YES  
中止する場合は「NO」を選択し、を押します。

#### 遠隔操作設定確認

遠隔操作の設定内容を確認します。

#### 1 遠隔操作設定

- ▶遠隔操作設定確認  
確認が終わればを押します。

#### お知らせ

本機能の設定・確認はお客様ご自身のFOMAカードをセットしたFOMA端末から行います。一般電話、公衆電話、他の携帯電話からの遠隔操作はできません。なお、本機能の開始 / 停止、確認の操作には通話料金はかかりません。留守番電話サービス(P.426参照)、転送でんわサービス(P.430参照)のご契約時には、本機能は「停止」に設定されています。

### マルチナンバー(未提供サービス)

2005年1月現在サービス未提供です。

## <追加サービス>

### サービスを登録して利用する

ドコモから新しいネットワークサービスが追加提供されたときに、新しいネットワークサービスを10件まで登録できます。

### サービスを登録する

#### 1 追加サービス

▶追加サービス



<追加サービス一覧画面>

#### 2 <未登録>を選択▶ (機能)▶設定追加

#### 3 サービス名を入力▶

全角10文字まで、半角20文字まで入力できます。  
文字の入力方法についてはP.482参照。

#### 4 特番・USSD

追加するサービス内容によって「特番」または「USSD」を選択します。

#### 5 特番またはサービスコード(USSD)を入力

▶▶YES

中止する場合は「NO」を選択し、を押します。

#### お知らせ

サービスを利用する場合には、ドコモから通知される「特番」または「サービスコード」の確認・入力が必要です。

特番

…サービスセンターに接続するための番号です。

サービスコード(USSD)

…FOMA端末ではUSSDとして入力します。サービスセンターに通知するためのコードです。

### 登録したサービスを利用する

#### 1 追加サービス▶追加サービス

▶サービスを選択▶

#### 2 を押す

サービスセンターに発信します。



### 追加サービス一覧画面の機能メニュー

#### 1 追加サービス一覧画面

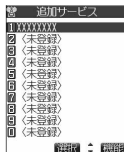

▶ (機能)

▶以下の操作を行う



<追加サービス一覧画面>

機能メニュー	内容
設定追加	サービスを登録します。 (本ページ「サービスを登録する」参照)

機能メニュー	内容
設定変更	本ページ「サービスを登録する」手順3へ進みます。
1件削除	▶YES▶OK 中止する場合は「NO」を選択し、  を押します。
全削除	▶YES▶OK 中止する場合は「NO」を選択し、  を押します。

### 応答メッセージを登録する

追加したサービスを実行したとき、サービスセンターから返ってくるコード(USSD)に対応した応答メッセージを10件まで登録できます。登録したコードが応答として返ってきたときに応答メッセージが表示されます。

#### 1 追加サービス

▶応答メッセージ設定



<応答メッセージ設定一覧画面>

#### 2 <未登録>を選択▶ (機能)▶設定追加

#### 3 コード(USSD)を入力▶

ドコモから通知されたコード(USSD)を入力します。

#### 4 応答メッセージを入力▶

全角10文字まで、半角20文字まで入力できます。  
文字の入力方法についてはP.482参照。

#### 5 YES

中止する場合は「NO」を選択し、を押します。

### 応答メッセージ設定一覧画面の機能メニュー



#### 1 応答メッセージ設定一覧画面

▶ (機能)

▶以下の操作を行う



<応答メッセージ設定一覧画面>

機能メニュー	内容
設定追加	応答メッセージを登録します。(本ページ「応答メッセージを登録する」参照)
設定変更	本ページ「応答メッセージを登録する」手順3へ進みます。
1件削除	▶YES▶OK 中止する場合は「NO」を選択し、  を押します。
全削除	▶YES▶OK 中止する場合は「NO」を選択し、  を押します。



# データ通信

FOMA端末から利用できるデータ通信について	440
データ通信の準備の流れ	443
通信設定ファイルをインストールする	444
FOMA PC設定ソフトによる通信の設定	448
FOMA PC設定ソフトについて	448
FOMA PC設定ソフトをインストールする	448
通信の設定を行う	451
設定した通信を実行する	455
FOMA PC設定ソフトをアンインストールする	456
W-TCP設定	457
接続先( APN )の設定	458
ダイヤルアップネットワークの設定をする	459
ダイヤルアップ接続する	469
FirstPass PCソフトを利用する	471
ATコマンドについて	472
ATコマンド一覧	473

## FOMA端末から利用できるデータ通信について

FOMA端末とパソコンを接続してご利用できるデータ通信は、パケット通信・64Kデータ通信とデータ転送(OBEX)に分類されます。  
FOMA端末はパケット通信用アダプタ機能を内蔵しています。

### 利用できる通信形態

データ通信におけるパソコンの動作環境は以下の通りです。

項目	説明
パソコン本体	PC-AT互換機でCD-ROMドライブが使用できる機器 FOMA USB接続ケーブル(別売)を使用する場合: : USBポート(Universal Serial Bus Specification Rev1.1準拠) ディスプレイ解像度800×600ドット、High Color16ビット以上を推奨。
OS	Microsoft® Windows® 98、Windows® 98SE、Windows® Me、Windows® 2000 Professional、Windows® XP Professional/Home Edition(各日本語版)
必要メモリ	Microsoft® Windows® 98、Windows® 98SE、Windows® Me : 32Mバイト以上 Windows® 2000 Professional : 64Mバイト以上 Windows® XP Professional/Home Edition : 128Mバイト以上(各日本語版)
ハードディスクの空き容量	5Mバイト以上

必要メモリおよびハードディスクの空き容量はシステム環境によって異なることがあります。

- ・Windows® Meは、Microsoft® Millennium Edition operating systemの略です。
- ・Windows® 98は、Microsoft® Windows® 98 operating systemの略です。
- ・Windows® 98SEは、Microsoft® Windows® 98 operating system Second Editionの略です。
- ・Windows® 2000 Professionalは、Microsoft® Windows® 2000 Professional operating systemの略です。
- ・Windows® XPは、Microsoft® Windows® XP Professional operating system、またはMicrosoft® Windows® XP Home Edition operating systemの略です。

## パケット通信

送受信したデータ量に応じて通信料金がかかる通信形態です。(受信最大384kbps、送信最大64kbps)  
ドコモのインターネット接続サービス「mopera」など、FOMAパケット通信に対応したアクセスポイントを利用します。

パケット通信はFOMA端末とFOMA USB接続ケーブル(別売)とパソコンとを接続し、各種設定を行うことで利用することができ、高速通信を必要とするアプリケーションの利用にも適しています。また、FOMAネットワークに接続された企業内LANにアクセスし、データの送受信をすることもできます。  
P.443以降の説明にしたがって、設定と接続を行ってください。

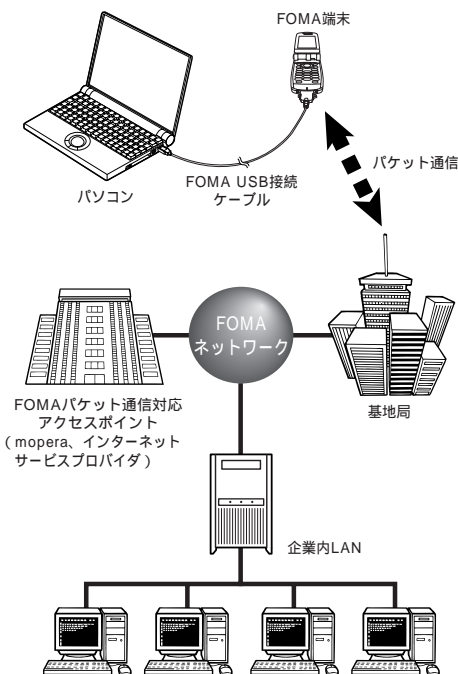

### お知らせ

パケット通信では送受信したデータ量に応じて課金されます。画像を多く含むホームページの閲覧、データのダウンロードなどのデータ量の多い通信を行うと、通信料金が高額になりますのでご注意ください。

USBケーブルは専用のFOMA USB接続ケーブルをお買い求めください。(パソコン用のUSBケーブルはコネクタ部の形状が異なるため使用できません。)

FOMA端末をドコモのPDA「musea」と接続してデータ通信を行う場合、「musea」をアップデートしてご利用ください。アップデートの方法などの詳細については、ドコモのホームページをご覧ください。

## 64Kデータ通信

接続している時間に応じて、通信料金がかかる通信形態です。FOMA USB接続ケーブル(別売)を使って64kbpsの通信を行います。

ドコモのインターネット接続サービス「mopera」などのFOMA 64Kデータ通信対応アクセスポイント、またはISDNの同期64Kアクセスポイントをご利用ください。

P.443以降の説明にしたがって、設定と接続を行ってください。

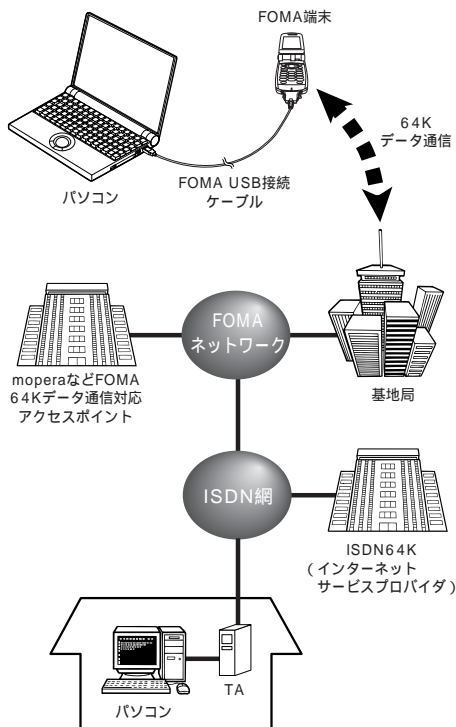

### お知らせ

64Kデータ通信では、接続した時間量に応じて課金されます。長時間にわたる接続を行った場合、通信料金が高額になる恐れがありますのでご注意ください。

FOMA端末からは、PIAFSなどのPHSサービス(32Kデータ通信および、64Kデータ通信)はご利用できません。USBケーブルは専用のFOMA USB接続ケーブルをお買い求めください。(パソコン用のUSBケーブルはコネクタ部の形状が異なるため使用できません。)

FOMA端末をドコモのPDA「musea」と接続してデータ通信を行う場合、「musea」をアップデートしてご利用ください。アップデートの方法などの詳細については、ドコモのホームページをご覧ください。

## データ転送(OBEX)

赤外線やFOMA USB接続ケーブル(別売)を使ってデータを送受信する通信形態です。赤外線通信では、FOMA端末またはパソコンなど赤外線通信機能を持つ機器とデータを送受信することができます。FOMA端末とパソコン間でFOMA USB接続ケーブルを使ってデータ転送(OBEX)を行う際には、データリンクソフト(P.522参照)をインストールしてください。また、FOMA USB接続ケーブルを使う場合はP901i通信設定ファイルをインストールする必要があります。(P.444～447参照)

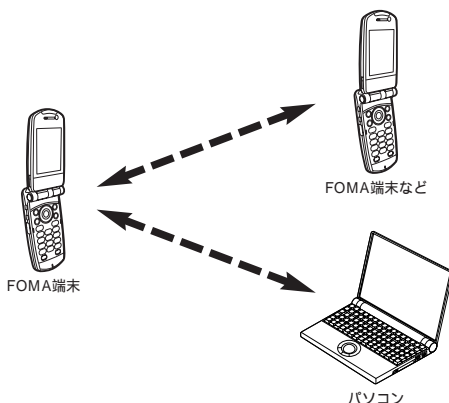

## ご利用にあたっての留意点

### インターネットサービスプロバイダの利用料について

インターネットをご利用の場合は、ご利用になるインターネットサービスプロバイダに対する利用料が必要になります。この利用料は、FOMAサービスの利用料とは別に直接インターネットサービスプロバイダにお支払いいただきます。利用料の詳細内容については、ご利用のインターネットサービスプロバイダにお問い合わせください。

ドコモのインターネット接続サービス「mopera」を利用すると、お申し込み手続き不要で、通信料のみでご利用いただけます。

### 接続先(インターネットサービスプロバイダなど)の設定について

パケット通信と64Kデータ通信では接続先が異なります。パケット通信を行うときはパケット通信対応の接続先、64Kデータ通信を行うときはFOMA 64Kデータ通信、またはISDN同期64K対応の接続先をご利用ください。

DoPaのアクセスポイントには接続できません。PIAFSなどのPHS64K/32Kデータ通信のアクセスポイントには接続できません。



## ネットワークアクセス時のユーザ認証について

接続先によっては、接続時にユーザ認証(IDとパスワード)が必要な場合があります。その場合は、通信ソフト(ダイヤルアップネットワーク)でIDとパスワードを入力して接続してください。IDとパスワードは接続先のインターネットサービスプロバイダまたは接続先のネットワーク管理者から付与されます。詳しい内容については、そちらにお問い合わせください。

## ブラウザ利用時のアクセス認証について

FirstPass(ユーザ証明書)でのアクセス認証が必要なサイトに接続する場合はFirstPass(ユーザ証明書)が必要な場合があります。その場合は、添付のCD-ROMからFirstPass PCソフトをインストールし、設定を行ってください。  
詳しくはCD-ROM内の「FirstPassPCSoft」フォルダ内の「FirstPassManual」(PDF形式)をご覧ください。「FirstPassManual」(PDF形式)をご覧になるには、Adobe Reader(バージョン6.0以上を推奨)が必要です。お使いのパソコンにインストールされていない場合は、アドビ システムズ 株式会社のホームページから最新版をダウンロードできます。(別途通信料がかかります。)  
詳しくはアドビ システムズ 株式会社のホームページを参照してください。

## パケット通信および64Kデータ通信の条件

FOMA端末で通信を行うには、以下の条件が必要になります。

- ・FOMA USB接続ケーブル(別売)に対応したパソコンであること
  - ・FOMAサービスエリア内であること
  - ・パケット通信の場合、アクセスポイントがFOMAのパケット通信に対応していること
  - ・64Kデータ通信の場合、接続先がFOMA 64Kデータ通信、またはISDN同期64Kに対応していること
- ただし、上の条件が整っていても、基地局が混雑している、または電波状況が悪い場合は通信ができないことがあります。

## 用語解説

### APN

Access Point Nameの略です。パケット通信において、接続先のインターネットサービスプロバイダや企業内LANを識別します。例えばmoperaの場合は「mopera.ne.jp」のような文字列で表します。

### cid

Context Identifierの略です。パケット通信をする際に、FOMA端末にあらかじめ登録するAPNの登録番号です。FOMA端末では、1から10までの10件を登録できます。

### Administrator権限

本書では、Windows® 2000 Professional、Windows® XPのシステムのすべてにアクセスできる権限のことを指しています。通常、Administratorsのグループに所属したユーザーはこの権限を持っています。一方、Administrator権限を持たないユーザーはシステムへのアクセスが限定されているため、通信設定ファイル(ドライバ)のインストールができません。

### DNS

Domain Name Systemの略です。「nttdocomo.co.jp」のような人間が理解しやすい名前を、コンピュータが管理しやすい数字で表したアドレスに変換するシステムのことです。

### OBEX

OBEX(Object Exchange)は、IrDA(Infrared Data Association)が規定したデータ通信についての国際規格(プロトコル)です。

OBEX規格に対応した機器やソフトウェアを使うことで、携帯電話、パソコン、デジタルカメラ、プリンタなどさまざまな情報機器間で、データの送受信ができます。

### IrDA

Infrared Data Associationの略です。赤外線を用いたデータ通信の規格の制定、促進を行う国際的な組織です。

### IrMC

Ir Mobile Communicationsの略です。IrDAが定めた規格で、電話帳、スケジュール、メール、フリーメモ等のデータ交換方法が定められています。また、機器間の通信には、OBEX規格を使用することが規定されています。

### QoS

Quality of Serviceの略でネットワークのサービス品質です。FOMA端末のQoS設定では、速度を限定しないで接続するかあるいは最高速度(上り64kbps、下り384kbps)でのみ接続するかを設定できます。(接続後の速度は可変します。)詳しくはP.478参照。

### W-TCP

FOMAネットワークでパケット通信を行うときに、TCP/IPの伝送能力を最大限に生かすためのTCPパラメータです。「Wireless」、「W-CDMA」、「Windows」の環境下でFOMA端末の通信性能を最大限に活用するには、TCPパラメータの最適化が必要です。

### W-CDMA

世界標準規格として認定された第三代移動通信システム(IMT-2000)の1つです。FOMA端末は、W-CDMA規格に準拠しています。



## データ通信の準備の流れ

パケット通信・64Kデータ通信およびデータ転送(OBEX)を行う場合の準備について説明します。以下のような流れになります。

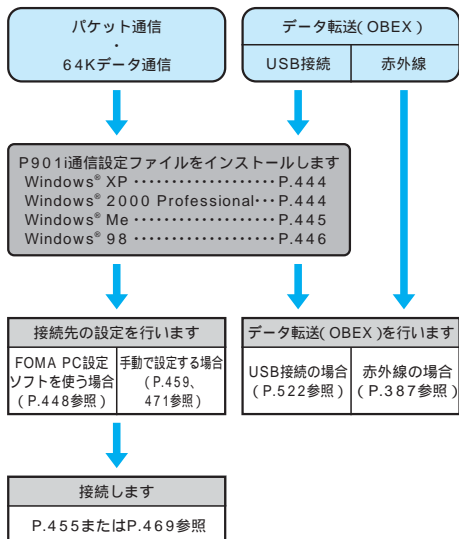

添付の「FOMA P901i用CD-ROM」について  
FOMA端末とパソコンをFOMA USB接続ケーブル(別売)で接続してパケット通信を行うときには、添付の「FOMA P901i用CD-ROM」の「P901i通信設定ファイル(ドライバ)」をパソコンにインストールしてください。また、「FOMA PC設定ソフト」をインストールすることをおすすめします。「P901i通信設定ファイル(ドライバ)」のインストール方法はP.444～447参照。「FOMA PC設定ソフト」のインストール方法はP.448参照。

## パソコンとFOMA 端末を接続する

FOMA USB接続ケーブル(別売)の取り付け方法について説明します。

- 1 FOMA端末の外部接続端子の向きを確認し、FOMA USB接続ケーブルの外部接続コネクタをまっすぐ「カチッ」と音がするまで差し込む
- 2 FOMA USB接続ケーブルのUSBコネクタをパソコンのUSB端子に接続する

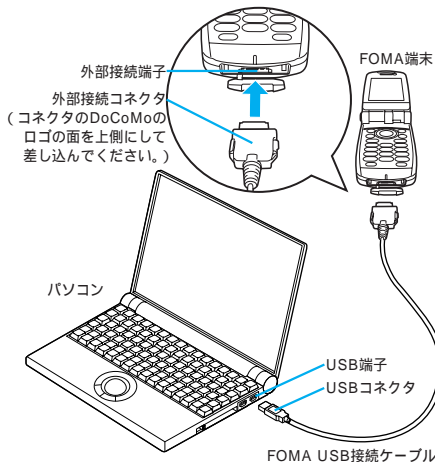

### お知らせ

FOMA USB接続ケーブルのコネクタは無理に差し込まないでください。各コネクタは正しい向き、正しい角度で差し込まないと接続できません。正しく差し込んだときは、強い力を入れなくてもスムーズに差し込めるようになっています。うまく差し込めないときは、無理に差し込まず、もう一度コネクタの形や向きを確認してください。  
USBケーブルは専用のFOMA USB接続ケーブルをお買い求めください。(パソコン用のUSBケーブルはコネクタ部の形状が異なるため使用できません。)  
FOMA端末に表示される「E」は、パケット通信または64Kデータ通信の通信設定ファイルのインストールを行い、パソコンとの接続が認識されたときに表示されます。通信設定ファイルのインストール前には、パソコンとの接続が認識されず、「E」も表示されません。

### 取り外し方

- 1.FOMA USB接続ケーブルの外部接続コネクタのリリースボタンを押しながら、まっすぐ引き抜く。
- 2.パソコンのUSB端子からFOMA USB接続ケーブルを引き抜く。

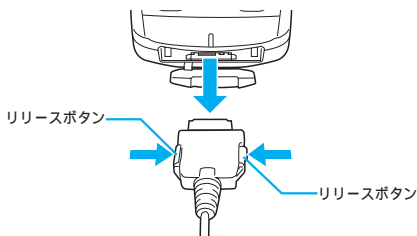

### お知らせ

FOMA USB接続ケーブルは無理に取り外さないでください。故障の原因となります。  
FOMA USB接続ケーブルの取り付け・取り外しは連続して行わないでください。一度、取り付け・取り外しを行った場合は、間隔をおいてから再び行ってください。

## 通信設定ファイルをインストールする

### Windows® XPにインストールする

Windows® XPでP901i通信設定ファイル(ドライバ)のインストールを行う場合は、必ずパソコンの管理者権限で行ってください。それ以外のアカウントでインストールを行うとエラーとなります。パソコンの管理者権限の設定については、各パソコンメーカー、マイクロソフト社にお問い合わせください。

- 1 FOMA端末とFOMA USB接続ケーブル(別売)を接続する(P.443参照)
- 2 Windows®を起動し「FOMA P901i用CD-ROM」をパソコンにセットする
- 3 「ランチャ」画面を終了する  
この画面は「FOMA P901i用CD-ROM」をパソコンにセットすると、自動的に表示されますが、お使いのパソコンの設定によっては、表示されないことがあります。その場合は、手順4へ進みます。P901i通信設定ファイルのインストール中にこの画面が表示された場合も「閉じる」をクリックします。

- 4 FOMA端末の電源を入れて、FOMA端末と接続したFOMA USB接続ケーブルをパソコンに接続する

### 5 インストールを始める

「新しいハードウェアが見つかりました」というポップアップのメッセージが数秒間表示されたあと、下の画面が表示されます。「いいえ、今回は接続しません」を選択し、「次へ」をクリックします。お使いのパソコンにより、この画面は表示されない場合があります。

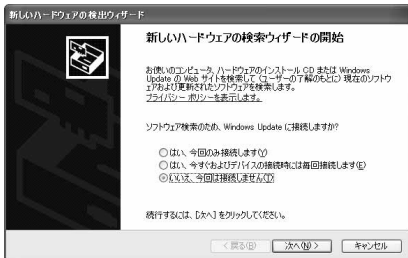

### 6 インストール方法を選ぶ

「一覧または特定の場所からインストールする(詳細)」を選択し、「次へ」をクリックします。

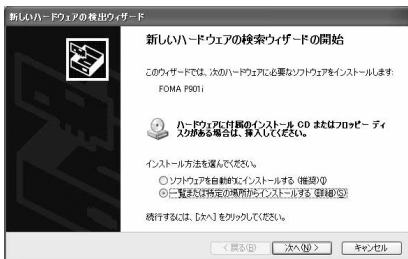

### 7 ドライバを選ぶ

「次の場所で最適なドライバを検索する」を選んだあと、「リムーバブルメディア(フロッピー、CD-ROMなど)を検索」のチェックを外し、「次の場所を含める」をチェックします。「参照」をクリックし、「<CD-ROMドライバ名>: ¥USB Driver¥Win2k\_XP」を指定し、「次へ」をクリックします。(CD-ROMドライバ名はお使いのパソコンによって異なります。) ドライバはWindows® 2000 Professionalと共通です。

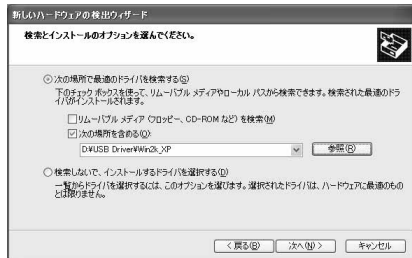

### 8 「完了」をクリックする

- 9 引き続き、手順5~8を参考にして、残りの3つのP901i通信設定ファイル(ドライバ)(P.447参照)をすべてインストールする  
すべてのP901i通信設定ファイル(ドライバ)のインストールが完了すると、タスクバーのインジケータから「新しいハードウェアがインストールされ、使用準備ができました。」というポップアップメッセージが数秒間表示されます。

引き続き、P901i通信設定ファイルが正しくインストールされていることを確認します。(P.446)

### Windows® 2000 Professionalにインストールする

Windows® 2000 ProfessionalでP901i通信設定ファイル(ドライバ)のインストールを行う場合は、必ずAdministrator権限を持ったユーザーで行ってください。それ以外のユーザーがインストールを行うとエラーとなります。Administratorの設定については、各パソコンメーカー、マイクロソフト社にお問い合わせください。

- 1 FOMA端末とFOMA USB接続ケーブル(別売)を接続する(P.443参照)
- 2 Windows®を起動し「FOMA P901i用CD-ROM」をパソコンにセットする
- 3 「ランチャ」画面を終了する  
この画面は「FOMA P901i用CD-ROM」をパソコンにセットすると、自動的に表示されますが、お使いのパソコンの設定によっては、表示されないことがあります。その場合は、手順4へ進みます。P901i通信設定ファイルのインストール中にこの画面が表示された場合も「閉じる」をクリックします。
- 4 FOMA端末の電源を入れて、FOMA端末と接続したFOMA USB接続ケーブルをパソコンに接続する

## 5 インストールを始める

「次へ」をクリックします。

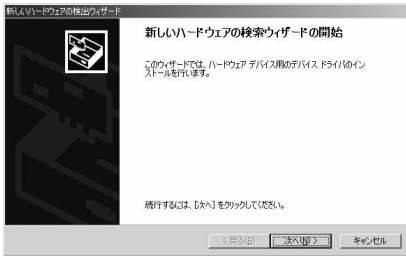

## 6 「デバイスに最適なドライバを検索する(推奨)」を選択し、「次へ」をクリックする

お使いのパソコンによっては「USB DEVICE」と表示されることがあります。

## 7 「場所を指定」を選択し、「次へ」をクリックする

## 8 検索するフォルダを指定する

フォルダ名は、「<CD-ROMドライブ名>:  
¥USB Driver¥Win2k\_XP」です。  
検索するフォルダを指定したら、「OK」をクリックします。  
(CD-ROMドライブ名はお使いのパソコンによって異なります。)

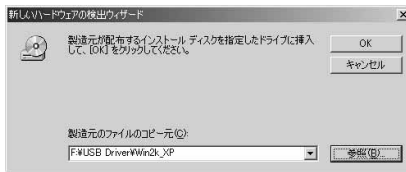

## 9 ドライバ名(P.447参照)を確認して、「次へ」をクリックする

ここでは「FOMA P901i」と表示されます。  
お使いのパソコンによっては「USB DEVICE」と表示されることがあります。

## 10 「完了」をクリックする

## 11 引き続き、手順5～10を参考にして、残りの3つのP901i通信設定ファイル(ドライバ)(P.447参照)をすべてインストールする

引き続き、P901i通信設定ファイルが正しくインストールされていることを確認します。(P.446)

## Windows® Meにインストールする

- 1 FOMA端末とFOMA USB接続ケーブル(別売)を接続する(P.443参照)
- 2 Windows®を起動し「FOMA P901i用CD-ROM」をパソコンにセットする

## 3 「ランチャ」画面を終了する

この画面は「FOMA P901i用CD-ROM」をパソコンにセットすると、自動的に表示されますが、お使いのパソコンの設定によっては、表示されないことがあります。その場合は、手順4へ進みます。  
P901i通信設定ファイルのインストール中にこの画面が表示された場合も「閉じる」をクリックします。

## 4 FOMA端末の電源を入れて、FOMA端末と接続したFOMA USB接続ケーブルをパソコンに接続する

## 5 インストールを始める

「ドライバの場所を指定する(詳しい知識のある方向け)」を選択し、「次へ」をクリックします。



## 6 ドライバを選ぶ

「使用中のデバイスに最適なドライバを検索する(推奨)」を選択し、「検索場所の指定」をチェックします。  
「参照」をクリックし、「<CD-ROMドライブ名>:  
¥USB Driver¥Win98\_Me」を指定し、「次へ」をクリックします。(CD-ROMドライブ名はお使いのパソコンによって異なります。)

ドライバはWindows® 98と共通です。



## 7 ドライバ名(P.447参照)を確認して、「次へ」をクリックする

ここでは「FOMA P901i」と表示されます。

## 8 「完了」をクリックする

## 9 引き続き、手順5～8を参考にして、残りの6つのP901i通信設定ファイル(ドライバ)(P.447参照)をすべてインストールする

引き続き、P901i通信設定ファイルが正しくインストールされていることを確認します。(P.446)

## Windows® 98にインストールする

- 1 FOMA端末とFOMA USB接続ケーブル(別売)を接続する(P.443参照)
- 2 Windows®を起動し「FOMA P901i用CD-ROM」をパソコンにセットする
- 3 「ランチャ」画面を終了する  
この画面は「FOMA P901i用CD-ROM」をパソコンにセットすると、自動的に表示されますが、お使いのパソコンの設定によっては、表示されないことがあります。その場合は、手順4へ進みます。  
P901i通信設定ファイルのインストール中にこの画面が表示された場合も「閉じる」をクリックします。
- 4 FOMA端末の電源を入れて、FOMA端末と接続したFOMA USB接続ケーブルをパソコンに接続する
- 5 インストールを始める  
「次へ」をクリックします。



- 6 「使用中のデバイスに最適なドライバを検索する(推奨)」を選択し、「次へ」をクリックする
- 7 検索するフォルダを指定する  
「検索場所の指定」を選択し、フォルダ名を指定します。  
フォルダ名は、「<CD-ROMドライブ名>:  
¥USB Driver¥Win98\_Me」です。  
検索するフォルダを指定したら、「次へ」をクリックします。  
(CD-ROMドライブ名はお使いのパソコンによって異なります。)



- 8 「更新されたドライバ(推奨)」を選択し、「次へ」をクリックする
- 9 ドライバ名(P.447参照)を確認して、「次へ」をクリックする  
ここでは「FOMA P901i」と表示されます。

- 10 「完了」をクリックする

- 11 引き続き、手順5～10を参考にして、残りの6つのP901i通信設定ファイル(ドライバ)(P.447参照)をすべてインストールする

引き続き、P901i通信設定ファイルが正しくインストールされていることを確認します。

## インストールしたドライバを確認する

P901i通信設定ファイル(ドライバ)が正しくインストールされていることを確認します。

- 1 <Windows® 98、Windows® Me、Windows® 2000 Professionalの場合>  
「スタート」▶「設定」▶「コントロールパネル」を開く▶「システム」を開く  
<Windows® XPの場合>  
「スタート」▶「コントロールパネル」を開く▶「パフォーマンスとメンテナンス」▶「システム」アイコンをクリックする
- 2 <Windows® 98、Windows® Meの場合>  
「デバイスマネージャ」タブをクリックする  
<Windows® 2000 Professional、Windows® XPの場合>  
「ハードウェア」タブをクリック  
▶「デバイスマネージャ」をクリックする
- 3 各デバイスをクリックして、インストールされたドライバ名を確認する  
「ポート(COM/LPT)」、  
「モデム」、  
「ユニバーサルシリアルバスコントローラ」の下にすべてのドライバ名が表示されていることを確認します。

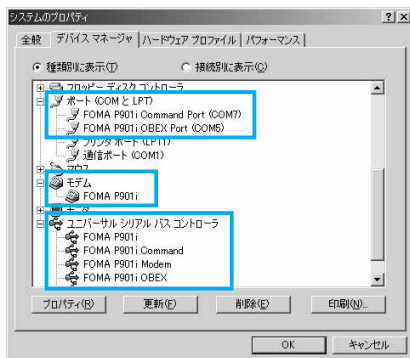

Windows® 98、Windows® Meの場合

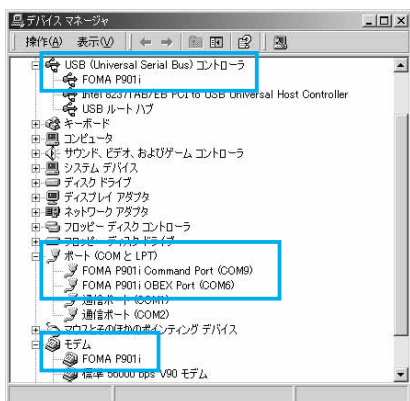

Windows® 2000 Professionalの場合

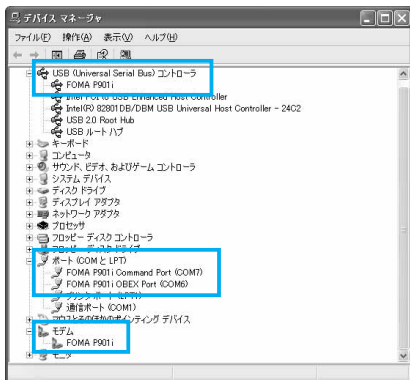

Windows® XPの場合

COMポート番号は、お使いのパソコンによって異なります。

P901i通信設定ファイルをインストールすると、以下のドライバがインストールされます。

デバイス名	P901i通信設定ファイル(ドライバ)名
ポート (COM/LPT)	<ul style="list-style-type: none"> <li>・ FOMA P901i Command Port</li> <li>・ FOMA P901i OBEX Port</li> </ul>
モデム	<ul style="list-style-type: none"> <li>・ FOMA P901i</li> </ul>
ユニバーサル シリアルバス コントローラ、 または USB (Universal Serial Bus ) コントローラ	<ul style="list-style-type: none"> <li>・ FOMA P901i</li> <li>・ FOMA P901i OBEX</li> <li>・ FOMA P901i Modem</li> <li>・ FOMA P901i Command</li> </ul>

Windows® Me / Windows® 98のみ

FOMA PC設定ソフトを使って接続先の設定をするには P.448参照。  
FOMA PC設定ソフトを使わずに接続先の設定をするには P.459参照。  
FOMA USB接続ケーブル(別売)を使ってデータ転送を行うにはP.522参照。

## お知らせ

P901i通信設定ファイルをインストールするときは、必ずすべてのP901i通信設定ファイルを一度にインストールしてください。インストールの途中でパソコンからFOMA USB接続ケーブルを抜いてしまったり、「キャンセル」ボタンをクリックしてインストールを中止してしまった場合は、P901i通信設定ファイルが正常にインストールされない場合があります。このような場合には、アンインストールの手順にしたがってP901i通信設定ファイルを一度削除してから、再度インストールし直してください。

間違えて異なるOSのP901i通信設定ファイルをインストールすると、正しく動作しません。P901i通信設定ファイルをアンインストールし、再度インストールし直してください。

## 通信設定ファイルをアンインストールする

P901i通信設定ファイル(ドライバ)のアンインストールが必要になった場合(バージョンアップする場合など)は、次の手順で行ってください。ここではWindows® XPを例にしてアンインストールを説明します。

- 1 FOMA端末とパソコンがFOMA USB接続ケーブル(別売)で接続されている場合は、FOMA USB接続ケーブルを取り外す
- 2 Windows®を起動し「FOMA P901i用CD-ROM」をパソコンにセットする
- 3 「ランチャ」画面を終了する  
この画面は「FOMA P901i用CD-ROM」をパソコンにセットすると、自動的に表示されますが、お使いのパソコンの設定によっては表示されないことがあります。その場合は、手順4へ進みます。
- 4 「マイコンピュータ」からCD-ROMアイコンを右クリックし、「開く」を選択する
- 5 CD-ROM内の「USB Driver」フォルダをダブルクリックする
- 6 「UnInst」フォルダをダブルクリックする
- 7 「p901i\_un.exe」をダブルクリックする  
お使いのパソコンの設定によって「p901i\_un」と表示されることがあります。  p901i\_un.exe
- 8 「OK」をクリックする  
アンインストールを中止する場合は、「キャンセル」をクリックします。
- 9 「はい」をクリックしてWindows®を再起動する  
以上でアンインストールは終了です。  
「いいえ」をクリックした場合は、手動で再起動をしてください。

## FOMA PC設定ソフトによる通信の設定

### STEP1 ソフトのインストール

「FOMA PC設定ソフト」をインストールします。インストール方法については本ページ参照。  
「旧W-TCP設定ソフト」および「旧APN設定ソフト」がインストールされている場合は、それらのソフトをアンインストールしてください。「旧W-TCP設定ソフト」および「旧APN設定ソフト」がインストールされている場合、「FOMA PC設定ソフト」のインストールはできません。「FOMA PC設定ソフト」はデータ通信対応のすべてのFOMA端末で利用できます。

### STEP2 設定前の準備

各種設定前の準備をします。  
各種設定の前にFOMA端末にパソコンが接続され、かつ正しく認識されていることを確認してください。FOMA USB接続ケーブル(別売)の取り付け方法についてはP.443参照。  
FOMA端末がパソコンに正しく認識されていない場合、各種設定および通信を行うことができません。FOMA端末がパソコンに正しく認識されているか確認するにはP.446参照。  
P901i通信設定ファイルのインストール方法についてはP.444~447参照。

### STEP3 各種設定作業

ご利用の通信に対応した設定をします。  
かんたん設定からパケット通信を設定するにはP.451参照。  
「mopera」を接続先として利用する場合……P.451  
「mopera」以外のプロバイダを利用する場合……P.452  
かんたん設定から64Kデータ通信を設定するにはP.453参照。  
「mopera」を接続先として利用する場合……P.453  
「mopera」以外のプロバイダを利用する場合……P.454  
W-TCP設定でパケット通信性能を最適化するにはP.457参照。  
接続先(APN)を設定するにはP.458参照。

### STEP4 接続

インターネットに接続します。

## FOMA PC設定ソフトについて

FOMA端末をパソコンに接続してパケット通信や64Kデータ通信を行うには、通信に関するさまざまな設定が必要です。FOMA PC設定ソフトを使うと、簡単な操作で以下の設定ができます。FOMA PC設定ソフトを使わずに、パケット通信や64Kデータ通信を設定することもできます。(P.459、471参照)  
「FOMA PC設定ソフト」はデータ通信対応のすべてのFOMA端末で利用できます。

**かんたん設定**  
ガイドに従い操作することで「FOMAデータ通信ダイヤルアップの作成」を行い、同時に「W-TCPの設定」などを自動で行います。

**W-TCPの設定**  
「FOMAパケット通信」を利用する前に、パソコン内の通信設定を最適化します。  
通信性能を最大限に活用するには、W-TCP設定による通信設定の最適化が必要になります。

**接続先(APN)の設定**  
パケット通信に必要な接続先(APN)の設定を行います。FOMAパケット通信の接続先には、64Kデータ通信と異なり通常の電話番号は使用しません。  
あらかじめ接続先ごとに、FOMA端末にAPN(Access Point Name)と呼ばれる接続先名を登録し、その登録番号(cid)を接続先番号欄に指定して接続します。  
「mopera」については、APNがcidの1番に登録されていますが、その他のプロバイダや企業内LANに接続する場合は接続先(APN)の設定が必要になります。  
「Context Identifier」のことで、パケット通信の接続先(APN)をFOMA端末に登録する番号

## FOMA PC設定ソフトをインストールする

FOMA端末をパソコンに接続してパケット通信や64Kデータ通信を行うには、通信に関するさまざまな設定が必要です。  
FOMA PC設定ソフトを使うと、簡単な操作でダイヤルアップ、W-TCPや接続先(APN)の設定ができます。



## FOMA PC設定ソフトインストール時の注意

### 動作環境をご確認ください

FOMA PC設定ソフトは以下の動作環境でご利用ください。

項目	説明
パソコン本体	PC-AT互換機 FOMA USB接続ケーブル(別売)を使用する場合はUSBポート(Universal Serial Bus Specification Rev 1.1準拠)
OS	Microsoft® Windows® 98、Windows® 98SE、Windows® Me、Windows® 2000 Professional、Windows® XP(各日本語版)
必要メモリ	Microsoft® Windows® 98、Windows® 98SE、Windows® Me、Windows® 2000 Professional: 64Mバイト以上 Windows® XP: 128Mバイト以上
ハードディスク容量	5Mバイト以上の空容量

必要メモリおよびハードディスクの空き容量はシステム環境によって異なることがあります。

### FOMA端末がパソコンに正しく認識されているかご確認ください

「FOMA PC設定ソフト」をインストールする前に、FOMA端末がFOMA USB接続ケーブル(別売)により、ご利用のパソコンに接続され、かつパソコンのデバイス上にP901i通信設定ファイル(P.447参照)が正しく登録されている必要があります。(P.446参照)

FOMA端末をはじめてパソコンに接続すると下のようウィザードが開始されます。FOMAデータ通信を利用するには、ご利用のパソコン側に、FOMA端末が「通信デバイス」として登録されている必要があります。

P901i通信設定ファイルのインストールについてはP.444～447参照。

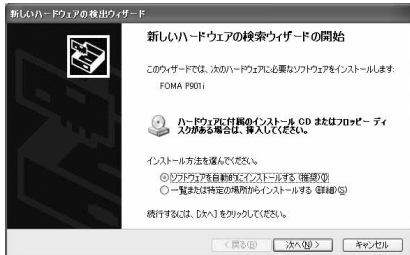

パソコンの管理者権限について  
Windows® 2000 Professional、Windows® XPで「FOMA PC設定ソフト」のインストールを行う場合は、必ずパソコンの管理者権限を持ったユーザーで行ってください。それ以外のユーザーが行うとエラーになります。パソコンの管理者権限の設定については、各パソコンメーカー、マイクロソフト社にお問い合わせください。

### お知らせ

FOMA端末がCOM20より大きい番号で認識されている場合は、APN設定の際、APN情報の取得・書き込みができません。

## FOMA PC設定ソフトをインストールする

ここではWindows® 2000 Professionalにインストールするときの画面を掲載しています。お使いのパソコンにより画面の表示が多少異なります。

1 添付の「FOMA P901i用CD-ROM」をパソコンにセットする

2 FOMA PC設定ソフトをインストールするには「FOMA PC設定ソフト」をクリックする  
何らかの原因によりCD-ROMが自動再生されない場合は、マイコンピュータ等でCD-ROMを参照して、「FOMA\_PCSET」フォルダ内にある「SETUP.EXE」をダブルクリックしてください。

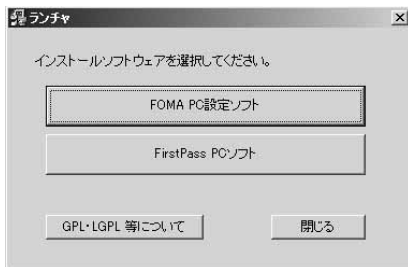

3 「次へ」をクリックする

セットアップを始める前に、現在稼働中の他のプログラムがないことをご確認ください。ご使用中のプログラムがあった場合は、「キャンセル」をクリックして、ご使用中のプログラムを保存終了させたあとインストールを再開してください。

「旧IW-TCP設定ソフト」、「旧APN設定ソフト」および「FOMA PC設定ソフト」がインストールされているという画面が出た場合はP.450参照。

4 内容をご確認の上、契約内容にご同意いただける場合は、「はい」をクリックする

「いいえ」をクリックすると、インストールは中止されます。

## 5 コンポーネントを選択する

セットアップ後、タスクトレイに「W-TCP設定」を常駐させるかどうか選択できます。「W-TCP設定」がタスクトレイにあれば、「W-TCP通信」の設定・解除が簡単に操作できます。特に問題がなければ、「タスクトレイに常駐する」にチェックを付けたまま、「次へ」をクリックしてインストールを続けてください。

「タスクトレイに常駐する」のチェックを外して設定した場合でもFOMA PC設定ソフトの「メニュー」「W-TCP設定をタスクトレイに常駐させる」を選択することにより設定変更可能です。



デスクトップの右下(通常)のタスクトレイに表示されます。



## 6 インストール先を確認して、「次へ」をクリックする

変更する場合は、「参照」をクリックして、任意のインストール先を指定して「次へ」をクリックしてください。(ハードディスクスペースの問題などで、異なったドライブにインストールすることもできますが、通常はそのままお進みください。)

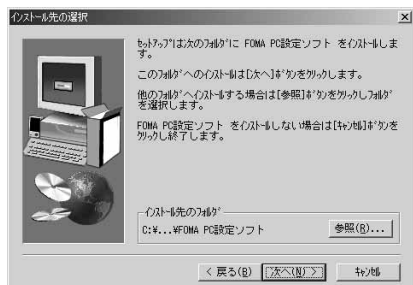

## 7 プログラムフォルダのフォルダ名を確認して、「次へ」をクリックする

変更する場合は、新規フォルダ名を入力して、「次へ」をクリックしてください。



## 8 「完了」をクリックする

セットアップが完了すると、「FOMA PC設定ソフト」の操作画面が起動します。

FOMA PC設定ソフト インストール時の画面表示  
「旧W-TCP設定ソフト」がインストールされている場合



旧バージョンのW-TCP環境設定ソフトがインストールされている場合に表示されます。「アプリケーションの追加と削除」から旧バージョンのW-TCP環境設定ソフトをアンインストールしてください。

「旧APN設定ソフト」がインストールされている場合

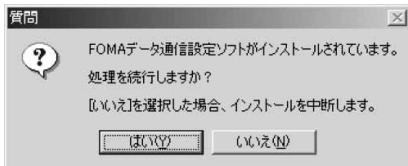

旧バージョンの「FOMAデータ通信設定ソフト」がインストールされている場合に表示されます。「はい」を選択すると、旧バージョンのAPN設定ソフトのアンインストールが自動的に行われたあと、「FOMA PC設定ソフト」がインストールされます。

「FOMA PC設定ソフト」が既にインストールされている場合



「FOMA PC設定ソフト」が既にインストールされている場合に表示されます。「はい」をクリックしてください。

インストール途中で「キャンセル」を押した場合

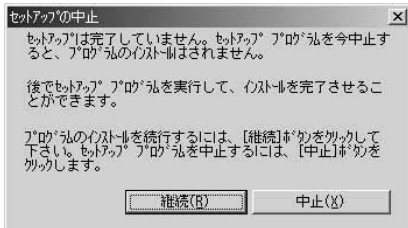

セットアップの途中で「キャンセル」や「いいえ」をクリックして、先へ進まない命令を出した場合、この画面が表示されます。インストールを継続する場合は「継続」を、意図的に中止する場合は「中止」をクリックしてください。



## 通信の設定を行う

パケット通信や64Kデータ通信に関するさまざまな設定をします。

簡単に設定できる「オート設定」と一定レベルのパソコンの知識が必要な「マニュアル設定」があります。設定の前にFOMA端末がパソコンに接続されているかご確認ください。

### 1 「スタート」▶「プログラム」

▶「FOMA PC設定ソフト」を開く

<Windows® XPの場合>

「スタート」▶「すべてのプログラム」▶「FOMA PC設定ソフト」を開く

この設定ソフトでは、お客様の選択した「接続方法」および「接続プロバイダ」の情報に従い、表示される設問に対する選択・入力を進めていくと、簡単にFOMA用ダイヤルアップを作成できます。

- ・「かんたん設定」からパケット通信を設定する場合は本ページ参照。
- ・「かんたん設定」から64Kデータ通信を設定する場合はP.453参照。
- ・「W-TCP設定」を設定する場合はP.457参照。
- ・「接続先(APN)設定」をする場合はP.458参照。

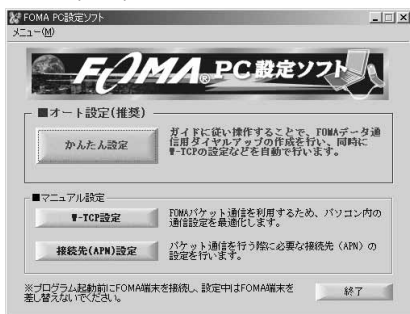

## かんたん設定からパケット通信を選択する

### 「mopera」を接続先として利用する場合

パケット通信は、通信時間や距離に関係なく送受信されたデータ量に応じて料金が計算される通信方式です。(受信最大384kbps、送信最大64kbps) moperaは契約申し込み不要で、通信料のみでインターネット接続をご利用いただけます。

### 1 「かんたん設定」をクリックする



### 2 「パケット通信」を選択して、「次へ」をクリックする

「パケット通信」にチェックが付いていることを確認して、「次へ」をクリックしてください。

### 3 「mopera接続」を選択して、「次へ」をクリックする

「mopera接続」にチェックが付いていることを確認して、「次へ」をクリックしてください。

「mopera」以外のプロバイダをご利用の場合はP.452参照。

### 4 「OK」をクリックする

パソコンに接続されたFOMA端末から接続先(APN)設定を取得します。しばらくお待ちください。

### 5 接続名を入力して、「次へ」をクリックする

現在作成している接続の名前を自由に設定できます。わかりやすい名前を「接続名」欄にご入力ください。

半角の「¥」「/」「:」「\*」「?」「!」「<」「>」「|」「」は入力できません。



### 6 「次へ」をクリックする

接続先が「mopera」の場合は、ユーザー名・パスワード入力が省略できます。空欄のまま「次へ」をクリックしてください。

Windows® XPおよびWindows® 2000 Professionalの場合は「すべてのユーザー」または「自分のみ」を選択してください。

Windows® MeおよびWindows® 98の場合は、使用可能ユーザーの設定を行う必要はありません。

### 7 「最適化を行う」を選択して、「次へ」をクリックする

「最適化を行う」にチェックが付いていることを確認して、「次へ」をクリックします。

すでに最適化されている場合、最適化を行うための確認画面は表示されません。

### 8 設定情報の確認をして、「完了」をクリックする

設定された内容が一覧で表示されます。設定内容に誤りがないことを確認して、「完了」をクリックしてください。

設定内容を変更する場合は、「戻る」をクリックします。「デスクトップにダイヤルアップのショートカットを作成する」にチェックが付いていれば、デスクトップにショートカットが作成されます。

## 9 「OK」をクリックする

設定が完了しました。  
デスクトップに自動作成されたダイヤルアップのショートカットアイコンを開くと、接続を開始します。接続確認後、インターネットブラウザやメールブラウザを起動し、通信することができます。(P.455参照)  
「最適化」を有効にするためには、パソコンを再起動する必要があります。



### パケット通信について

送受信したデータ量に応じて課金されるため、時間を気にせずデータ通信ができます。受信最大384kbps、送信最大64kbps(一部機種を除く)の高速パケット通信が可能です。通信環境や混雑状態の影響により通信速度が変化します。また、画像を多く含むホームページの閲覧、データのダウンロードなどのデータ量の多い通信を行うと、通信料金が高額になりますのでご注意ください。

## 「mopera」以外のプロバイダを接続先として利用する場合

パケット通信は、通信時間や距離に関係なく送受信されたデータ量に応じて料金が計算される通信方式です。(受信最大384kbps、送信最大64kbps)  
ここでは「mopera」以外のプロバイダを利用します。「mopera」以外のプロバイダを利用する場合は、別途契約申し込み等が必要となる場合があります。

## 1 「かんたん設定」をクリックする



## 2 「パケット通信」を選択して、「次へ」をクリックする

「パケット通信」にチェックが付いていることを確認して、「次へ」をクリックしてください。

## 3 「その他」を選択して、「次へ」をクリックする

「その他」にチェックが付いていることを確認して、「次へ」をクリックしてください。

## 4 「OK」をクリックする

パソコンに接続されたFOMA端末から接続先(APN)設定を取得します。しばらくお待ちください。

## 5 接続名を入力する

現在作成している接続の名前を自由に設定できます。わかりやすい名前を「接続名」欄にご入力ください。  
半角の「¥」「/」「.」「\*」「?」「!」「<」「>」「|」「」は入力できません。  
「接続先(APN)」欄には標準で「mopera.ne.jp」が設定されていますが、「接続先(APN)設定」画面に進んでください。



## 6 「接続先(APN)設定」をクリックする

番号(cid)1には基本情報として「mopera.ne.jp」が設定されています。「追加」をクリックして、「接続先(APN)」の追加画面で、FOMA/パケット通信に対応した接続先名(APN)を正しく入力して、「OK」をクリックします。

プロバイダの接続先(APN)については、各プロバイダにお問い合わせください。  
「パケット通信設定」の画面に戻ります。新たに設定した接続先(APN)を選択して、よろしければ「OK」をクリックしてください。



## 7 「詳細情報の設定」をクリックする

「IPアドレス」・「ネームサーバー」の設定画面が表示されます。ご加入のプロバイダや、社内LANなどのダイヤルアップ情報として入力が必要な場合は、入力指示情報をもとに、各種アドレスを設定して「OK」をクリックします。

## 8 「次へ」をクリックする

## 9 ユーザー名・パスワードを設定して、「次へ」をクリックする

ユーザー名・パスワードの設定は、サービスプロバイダから提供された各種情報で、大文字・小文字などに注意し、正確に入力してください。

Windows® XPおよびWindows® 2000 Professionalの場合は「すべてのユーザー」または「自分のみ」を選択してください。

Windows® MeおよびWindows® 98の場合は、使用可能ユーザーの設定を行う必要はありません。

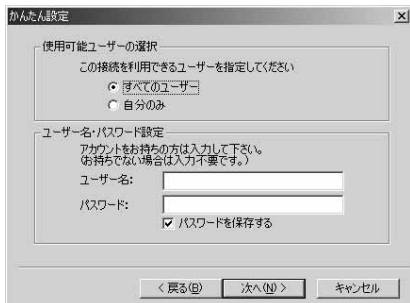

Windows® XP・Windows® 2000 Professionalの場合

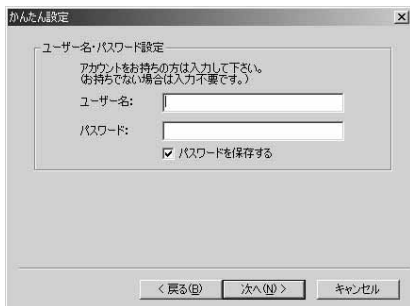

Windows® Me・Windows® 98の場合

## 10 「最適化を行う」を選択して、「次へ」をクリックする

「最適化を行う」にチェックが付いていることを確認して、「次へ」をクリックします。

すでに最適化されている場合、最適化を行うための確認画面は表示されません。

## 11 設定情報の確認をして、「完了」をクリックする

設定された内容が一覧で表示されます。設定内容に誤りがないことを確認して、「完了」をクリックしてください。設定内容を変更する場合は、「戻る」をクリックします。「デスクトップにダイアルアップのショートカットを作成する」にチェックが付いていれば、デスクトップにショートカットが作成されます。

## 12 「OK」をクリックする

設定が完了しました。デスクトップに自動作成されたダイアルアップのショートカットアイコンを開くと、接続を開始します。接続確認後、インターネットブラウザやメールブラウザを起動し、通信することができます。(P.455参照) 「最適化」を有効にするためには、パソコンを再起動する必要があります。



### パケット通信について

送受信したデータ量に応じて課金されるため、時間を気にせずデータ通信ができます。受信最大384kbps、送信最大64kbps(一部機種を除く)の高速パケット通信が可能です。通信環境や混雑状態の影響により通信速度が変化します。また、画像を多く含むホームページの閲覧、データのダウンロードなどのデータ量の多い通信を行うと、通信料金が高額になりますのでご注意ください。

## かんたん設定から64Kデータ通信を選択する

### 「mopera」を接続先として利用する場合

64Kデータ通信は接続した時間量に応じて料金が計算される通信方式です。(通信速度最大64kbps) moperaは契約申し込み不要で、通信料金のみでインターネット接続をご利用いただけます。

## 1 「かんたん設定」をクリックする



## 2 「64Kデータ通信」を選択して、「次へ」をクリックする

「64Kデータ通信」にチェックが付いていることを確認して、「次へ」をクリックしてください。

## 3 「mopera接続」を選択して、「次へ」をクリックする

「mopera接続」にチェックが付いていることを確認して、「次へ」をクリックしてください。「mopera」以外のプロバイダをご利用の場合はP.454参照。

## 4 接続名を入力して、「次へ」をクリックする

現在作成している接続の名前を自由に設定できます。わかりやすい名前を「接続名」欄にご入力ください。また、「モデムの選択」欄でFOMA P901iが表示されていることをご確認ください。半角の「¥」「/」「:」「\*」「?」「!」「<」「>」「|」「」は入力できません。

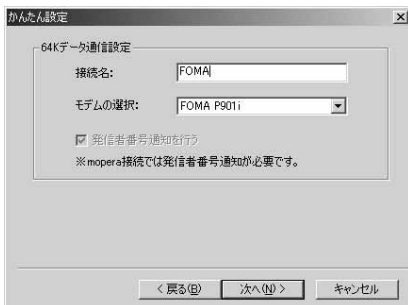

## 5 「次へ」をクリックする

接続先が「mopera」の場合は、ユーザー名・パスワード入力力が省略できます。空欄のまま「次へ」をクリックしてください。

Windows® XPおよびWindows® 2000 Professionalの場合は「すべてのユーザー」または「自分のみ」を選択してください。

Windows® MeおよびWindows® 98の場合は、使用可能ユーザーの設定を行う必要はありません。

## 6 設定情報の確認をして、「完了」をクリックする

設定された内容が一覧で表示されます。設定内容に誤りのないことを確認して、「完了」をクリックしてください。

設定内容を変更する場合は、「戻る」をクリックします。「デスクトップにダイヤルアップのショートカットを作成する」にチェックが付いている場合は、デスクトップにショートカットが作成されます。

## 7 「OK」をクリックする

設定が完了しました。

デスクトップに自動作成されたダイヤルアップのショートカットアイコンを開くと、接続を開始します。接続確認後、インターネットブラウザやメールブラウザを起動し、通信を行うことができます。(P.455参照)



### 64Kデータ通信について

接続した時間に応じて課金されます。64kbpsの安定した通信速度によって快適なインターネットアクセスが実現できます。長時間にわたる接続を行った場合、通信料金が高額になる恐れがありますのでご注意ください。

## 「mopera」以外のプロバイダを接続先として利用する場合

64Kデータ通信は接続した時間量に応じて料金が計算される通信方式です。(通信速度最大64kbps) 「mopera」以外のプロバイダを利用する場合は、別途契約申し込み等が必要となる場合があります。

## 1 「かんたん設定」をクリックする



## 2 「64Kデータ通信」を選択して、「次へ」をクリックする

「64Kデータ通信」にチェックが付いていることを確認して、「次へ」をクリックしてください。

## 3 「その他」を選択して、「次へ」をクリックする

「その他」にチェックが付いていることを確認して、「次へ」をクリックしてください。

## 4 ダイヤルアップ情報を入力する

「mopera」以外のISDN同期プロバイダに接続する場合は、ダイヤルアップ作成時に、

接続名の入力(任意)  
モデムの選択(FOMA P901i)  
プロバイダ接続の電話番号

をそれぞれに登録します。

プロバイダ情報を元に正しく入力してください。

「接続名」欄に半角の「¥」「/」「:」「\*」「?」「!」「<」「>」「|」「」は入力できません。



## 5 「詳細情報の設定」をクリックする

「IPアドレス」・「ネームサーバー」の設定画面が表示されます。ご加入のプロバイダや、社内LANなどのダイヤルアップ情報として入力が必要な場合は、入力指示情報をもとに、各種アドレスを設定して「OK」をクリックします。

## 6 「次へ」をクリックする

## 7 ユーザー名・パスワードを設定して、「次へ」をクリックする

ユーザー名・パスワードの設定は、サービスプロバイダから提供された各種情報を、大文字・小文字などに注意し、正確に入力してください。

Windows® XPおよびWindows® 2000 Professionalの場合は「すべてのユーザー」または「自分のみ」を選択してください。

Windows® MeおよびWindows® 98の場合は、使用可能ユーザーの設定を行う必要はありません。

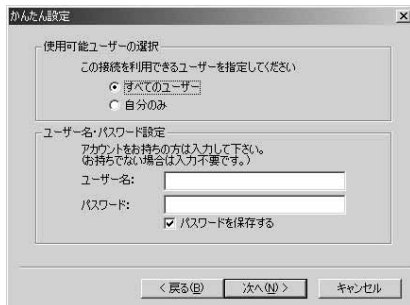

Windows® XP・Windows® 2000 Professionalの場合

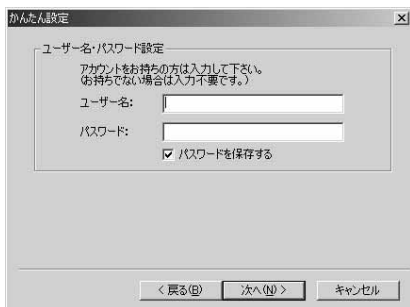

Windows® Me・Windows® 98の場合

## 8 設定情報の確認をして、「完了」をクリックする

設定された内容が一覧で表示されます。設定内容に誤りがないことを確認して、「完了」をクリックしてください。設定内容を変更する場合は、「戻る」をクリックします。「デスクトップにダイヤルアップのショートカットを作成する」にチェックが付いていれば、デスクトップにショートカットが作成されます。

## 9 「OK」をクリックする

設定が完了しました。デスクトップに自動作成されたダイヤルアップのショートカットアイコンを開くと、接続を開始します。接続確認後、インターネットブラウザやメールブラウザを起動し、通信することができます。(本ページ参照)



### 64Kデータ通信について

接続した時間にに応じて課金されます。64kbpsの安定した通信速度によって快適なインターネットアクセスが実現できます。長時間にわたる接続を行った場合、通信料金が高額になる恐れがありますのでご注意ください。

## 設定した通信を実行する

ここではWindows® 2000 Professionalを例にしてダイヤルアップ接続を説明します。P.443の手順にしたがって、FOMA端末とパソコンを接続します。

## 1 デスクトップの接続アイコンをダブルクリックする

通信設定で作成されたFOMA接続のショートカットアイコンを開くと、通信接続が開始され、接続のプロパティが表示されます。

ショートカットアイコンがない場合は以下の操作でアイコンを表示します。

<Windows® XP>  
「スタート」「すべてのプログラム」「アクセサリ」「通信」「ネットワーク接続」

<Windows® 2000 Professional>  
「スタート」「プログラム」「アクセサリ」「通信」「ネットワークとダイヤルアップ接続」

<Windows® 98、Windows® Me>  
「スタート」「プログラム」「アクセサリ」「通信」「ダイヤルアップネットワーク」



## 2 「ユーザー名」「パスワード」を入力し、「ダイヤル」をクリックする

「mopera」選択の場合は「ユーザー名」「パスワード」とも空欄のまま、「ダイヤル」をクリックしてください。「パスワードを保存する」にチェックを付けると、次回から入力の必要がなくなります。



## 3 接続されたことを確認して、「OK」をクリックする

以前に「接続」のメッセージを表示しない設定にしてあると、この画面は表示されません。ブラウザソフトを起動してホームページを閲覧したり、電子メールなどを利用することができます。

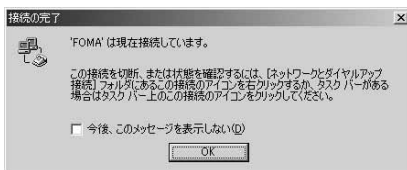

### お知らせ

ダイヤルアップ設定を行ったFOMA端末でダイヤルアップ接続を行ってください。異なるFOMA端末を接続する場合は、再度、通信設定ファイルのインストールが必要になることがあります。

FOMA端末はRemote Wakeupには対応していません。通信中はFOMA端末の消費電力が大きくなります。パケット通信中には、通信状態によってFOMA端末にアイコンが表示されます。



- 「」(通信中、データ送信中)
- 「」(通信中、データ受信)
- 「」(通信中、データ送受信なし)
- 「」(発信中、または切断中)
- 「」(着信中、または切断中)

## 切断のしかた

- 1 タスクトレイのダイヤルアップアイコンをダブルクリックする



ダイヤルアップアイコン

- 2 「切断」をクリックする

### お知らせ

ブラウザソフトを終了しただけでは、通信回線は切断されない場合があります。確実に切断するためには、この手順にしたがって回線を切断してください。  
パソコンに表示される通信速度は実際の通信速度とは異なる場合があります。

## FOMA PC設定ソフトをアンインストールする

### アンインストールを実行する前に

「FOMA PC設定ソフト」をアンインストールする前に、FOMA用に変更された内容を元に戻す必要があります。

- 1 「W-TCP設定ソフト」をタスクトレイに常駐させないようにする  
ウィンドウ右下タスクトレイの「W-TCP設定ソフト」を右クリックして、「常駐させない」を選択します。

右クリック



左クリック



- 2 起動中のプログラムを終了する

「FOMA PC設定ソフト」や「W-TCP設定ソフト」が起動中にアンインストールを実行しようとする、下のような画面が表示されます。アンインストールプログラムを中断し、それぞれのプログラムを終了させてください。

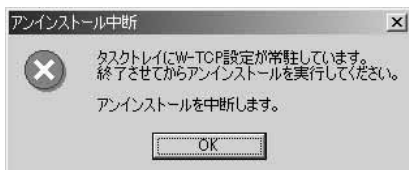
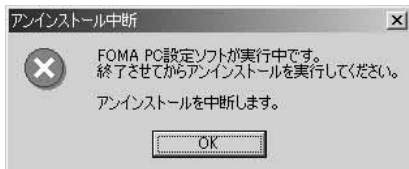

## アンインストールをする

ここではWindows® 2000 Professionalでアンインストールするときの画面を掲載しています。お使いのパソコンにより画面の表示が異なります。

- 1 「スタート」>「設定」>「コントロールパネル」>「アプリケーションの追加と削除」<sup>2</sup>を開く

- 1 Windows® 98・Windows® Me・Windows® 2000 Professionalの場合
- 2 Windows® XPの場合は、「プログラムの追加と削除」と表示されます。

- 2 「NTT DoCoMo FOMA PC設定ソフト」を選択して、「変更/削除」をクリックする  
Windows® 98・Windows® Meでは「追加と削除」と表示されます。  
Windows® XPでは「変更と削除」と表示されます。



- 3 削除するプログラム名を確認して、「はい」をクリックする

アンインストールが実行されプログラムが削除されます。

- 4 「OK」をクリックする

「FOMA PC設定ソフト」のアンインストールが終了します。

「W-TCP最適化」を解除するにはW-TCPが最適化されている場合は、下の画面が出ます。最適化を解除する場合は「はい」をクリックしてください。

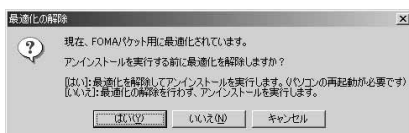

設定を有効にするために、パソコンを再起動してください。

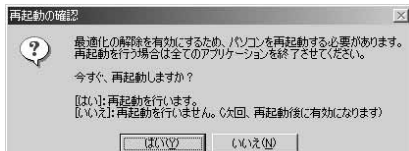



## W-TCP設定

### W-TCPソフトの役割

「W-TCP設定ソフト」はFOMAネットワークでパケット通信を行う際に、TCP/IPの伝送能力を最適化するための「TCPパラメータ設定」ツールです。FOMA端末の通信性能を最大限に活用する前に、このソフトウェアによる通信設定の最適化が必要です。

「かんたん設定」で「最適化を行う」にチェックを入れてダイヤルアップを作成した場合、ここでは最適化を行う必要はありません。

### 最適化の設定と削除

Windows® 98 / Windows® Me /  
Windows® 2000 Professionalの場合

- 1 <「FOMA PC設定ソフト」から操作する場合>  
プログラム起動して、「マニュアル設定」の「W-TCP設定」をクリックする

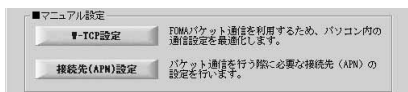

<タスクトレイから操作する場合>  
タスクトレイの「W-TCPアイコン」をクリックして、プログラムを起動する

左クリック



- 2 <最適化されていない場合>  
「最適化を行う」をクリックする

<最適化されている場合>  
「最適化を解除する」をクリックする  
FOMA端末以外での通信などの理由で設定を解除する場合に、最適化を解除してください。

- 3 「OK」をクリックする

- 4 「はい」をクリックする  
設定を有効にするために、パソコンを再起動します。

## Windows® XPの場合

Windows® XPの場合はダイヤルアップごとに最適化設定が可能です。

- 1 <「FOMA PC設定ソフト」から操作する場合>  
プログラム起動して、「マニュアル設定」の「W-TCP設定」をクリックする

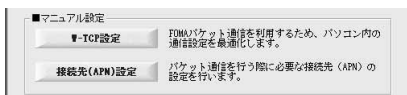

<タスクトレイから操作する場合>  
タスクトレイの「W-TCPアイコン」をクリックして、プログラムを起動する

左クリック



- 2 <システム設定が最適化されていない場合>  
「最適化を行う」をクリックする

最適化するダイヤルアップを選択し、「実行」をクリックすると、システム設定、ダイヤルアップ設定それぞれの最適化が実行されます。

<システム設定が最適化されている場合>  
内容の変更などがある場合は設定を行ってください。

<最適化を解除する場合>  
「システム設定」▶「最適化を解除する」をクリックする

FOMA端末以外での通信などの理由で設定を解除する場合に、最適化を解除してください。



- 3 「OK」をクリックする

- 4 「はい」をクリックする  
設定を有効にするために、パソコンを再起動します。

## 接続先( APN )の設定

パケット通信を行う場合の接続先( APN )の設定をします。

FOMAパケット通信の接続先には、64Kデータ通信と異なり通常の電話番号は使用しません。あらかじめ接続先毎に、FOMA端末にAPN( Access Point Name )と呼ばれる接続先名を登録し、その登録番号( cid )を接続先電話番号欄に指定して接続します。お買い上げ時、cid1には、moperaの接続先( APN )「mopera.ne.jp」が登録されていますので、cid を設定するときは、2～10の番号に設定してください。cid( Context Identifier )とはパケット通信の接続先( APN )をFOMA端末に登録する番号のことです。

### 1 プログラム起動して、「マニュアル設定」の「接続先( APN )設定」をクリックする

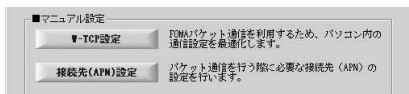

### 2 「OK」をクリックする

「OK」をクリックすると、接続されたFOMA端末に自動アクセスし、登録されている「接続先( APN )設定」を読み込みます。また、設定情報は手順3でメニューの「ファイル」「FOMA端末から設定を取得」からも読み込むことができます。

### 3 接続先( APN )の設定をする

FOMA端末が接続されていない場合、この画面は表示されません。



## 接続先( APN )の追加・編集・削除

- ・接続先( APN )の追加をする場合は「追加」をクリックしてください。
- ・登録済みの接続先( APN )を編集( 修正 )する場合は「編集」をクリックします。
- ・登録済みの接続先( APN )を削除したい場合は、対象の接続先( APN )を選択して「削除」をクリックしてください。「cid1」に登録されている接続先( APN )は削除できません。

### ファイルへの保存

メニューの「ファイル」「上書き保存」/「名前を付けて保存」からの操作で、FOMA端末に登録された接続先( APN )設定のバックアップを取ったり、編集中の接続先( APN )設定を保存したりできます。

### ファイルからの読み込み

メニューの「ファイル」「開く」からの操作で、パソコンに保存されている接続先( APN )設定を読み込むことができます。

### FOMA端末からの接続先( APN )情報の読み込み

「FOMA端末から設定を取得」をクリックすると、接続先( APN )設定をFOMA端末から読み込むことができます。

### FOMA端末への接続先( APN )情報の書き込み

「FOMA端末へ設定を書き込む」をクリックすると、表示されている接続先( APN )設定をFOMA端末に書き込むことができます。

### ダイヤルアップ作成機能

接続先( APN )設定画面上で追加・編集された接続先( APN )を選択し、「ダイヤルアップ作成」をクリックすると、パケット通信ダイヤルアップが作成できます。FOMA端末設定書き込み確認画面が表示されますので、「はい」をクリックします。書き込み終了後、「パケット通信ダイヤルアップ作成画面」が表示されます。

任意の接続先名を入力し、「アカウント・パスワードの設定」をクリックしてください。( moperaの場合は不要 ) ユーザー名とパスワードを入力し( Windows® 2000 Professional・Windows® XPの場合は使用可能ユーザーの選択をして )「OK」をクリックしてください。

ご利用のサービスプロバイダより、IPおよびDNS情報の設定が指示されている場合、「詳細情報の設定」をクリックし、必要な情報を登録後、「OK」をクリックしてください。設定入力が完了したら、「OK」をクリックしてください。ダイヤルアップが作成されます。

「mopera」を利用する場合はP.451参照。

「mopera」以外のプロバイダを利用する場合はP.452参照。

## お知らせ

接続先( APN )は、FOMA端末に登録される情報であるため、異なるFOMA端末を接続する場合は、再度FOMA端末に接続先( APN )を登録する必要があります。パソコン側の接続先( APN )を継続利用する場合は、同一cid番号に同一接続先( APN )をFOMA端末に登録してください。



## ダイヤルアップネットワークの設定をする

### パケット通信の設定をする

「FOMA PC設定ソフト」を使わずに、パケット通信の接続を設定する方法について説明します。

パケット通信では、パソコンからさまざまな設定を行う場合にATコマンドを使用します。設定を行うためには、ATコマンドを入力するための通信ソフトが必要です。ここでは、Windows®標準添付の「ハイパーターミナル」を使って説明します。

ドコモのインターネット接続サービス「mopera」をご利用になる場合は、接続先（APN）の設定（P.460参照）は不要です。

発信者番号通知 / 非通知の設定（P.462参照）は必要に応じて行います。（「mopera」をご利用の場合は、「通知」に設定する必要があります。）

< ATコマンドによるパケット通信設定の流れ >

COMポートを確認する（本ページ参照）

ATコマンド入力をサポートする通信ソフトを起動する（P.460「接続先（APN）の設定をする」手順3参照）

接続先（APN）の設定をする（P.461手順7参照）

発信者番号通知 / 非通知を設定する（P.462手順2参照）

その他の設定をする（P.472参照）

通信ソフトを終了する（P.462手順9参照）

ATコマンドについて

ATコマンドとは、モデム制御用のコマンドです。FOMA端末はATコマンドに準拠し、さらに拡張コマンドの一部や独自のATコマンドをサポートしています。ATコマンドを入力することによって、パケット通信やFOMA端末の詳細な設定、設定内容の確認（表示）をすることができます。入力したATコマンドが表示されない場合は「ATE1」を入力してください。

### COMポート番号を確認する

手動で通信設定を行う場合、P901i通信設定ファイルのインストール後に組み込まれた「FOMA P901i」（モデム）に割り当てられたCOMポート番号を指定する必要があります。確認方法はご利用になるパソコンのOSによって異なります。

ドコモのインターネット接続サービス「mopera」をご利用になる場合、接続先（APN）の設定が不要なため、モデムの確認をする必要はありません。

## Windows® 98、Windows® Meの場合

- 1 「スタート」▶「設定」▶「コントロールパネル」を開く
- 2 「コントロールパネル」の「モデム」を開く  
コントロールパネルに「モデム」が表示されない場合は、「すべてのコントロールパネルのオプションを表示する」をクリックします。
- 3 「FOMA P901i」がセットアップされていることを確認して、「検出結果」タブをクリックする



- 4 「FOMA P901i」が設定されているCOMポートを確認して、「OK」をクリックする  
確認したCOMポート番号は、接続先（APN）の設定（P.460参照）で使用します。プロパティ画面に表示される内容およびCOMポートの番号は、お使いのパソコンによって異なります。



## Windows® 2000 Professionalの場合

- 1 「スタート」▶「設定」▶「コントロールパネル」を開く
- 2 「コントロールパネル」の「電話とモデムのオプション」を開く
- 3 「所在地情報」の画面が表示された場合は、「市外局番」を入力して、「OK」をクリックする
- 4 「モデム」タブを開き、「FOMA P901i」の「接続先」欄のCOMポートを確認して、「OK」をクリックする

確認したCOMポート番号は、接続先(APN)の設定(本ページ参照)で使用します。  
プロパティ画面に表示される内容およびCOMポートの番号は、お使いのパソコンによって異なります。



- 4 「モデム」タブを開き、「FOMA P901i」の「接続先」欄のCOMポートを確認して、「OK」をクリックする

確認したCOMポート番号は、接続先(APN)の設定(本ページ参照)で使用します。  
プロパティ画面に表示される内容およびCOMポートの番号は、お使いのパソコンによって異なります。



## 接続先(APN)の設定をする

パケット通信を行う場合の接続先(APN)を設定します。接続先(APN)は10個まで登録でき、1~10の「cid」(P.462参照)という番号で管理されます。cid1には、すでにmoperaが設定されていますので、cidを設定するときは、2~10の番号に設定してください。

moperaの場合は、接続先(APN)の設定は不要です。ここでは接続先(APN)が「XXX.abc」で、FOMA USB接続ケーブル(別売)を利用した場合を例として説明します。実際のAPNはインターネットサービスプロバイダまたはネットワーク管理者にお問い合わせください。

ここでの設定はダイヤルアップネットワークの設定(P.463参照)での接続先番号となります。

## Windows® XPの例

## Windows® XPの場合

- 1 「スタート」▶「コントロールパネル」を開く
- 2 「コントロールパネル」の「プリンタとその他のハードウェア」から「電話とモデムのオプション」を開く
- 3 「所在地情報」の画面が表示された場合は、「市外局番/エリアコード」を入力して、「OK」をクリックする

- 1 FOMA端末とFOMA USB接続ケーブル(別売)を接続する
- 2 FOMA端末の電源を入れて、FOMA端末と接続したFOMA USB接続ケーブルをパソコンに接続する
- 3 ハイパーターミナルを起動する  
「スタート」「すべてのプログラム」「アクセサリ」「通信」「ハイパーターミナル」を開きます。

Windows® 2000 Professional、Windows® Me、Windows® 98では、パソコンで「スタート」「プログラム」「アクセサリ」「通信」「ハイパーターミナル」を開きます。  
Windows® 98では、「ハイパーターミナル」を開いたあと「Hypertrm.exe」をダブルクリックします。

## 4 「名前」の欄に任意の名前を入力して、「OK」をクリックする

ここでは例として「Sample」と入力します。



## 5 接続方法を選択する

＜「FOMA P901i」のCOMポートを選択できない場合＞

「接続方法」で「FOMA P901i」がインストールされたCOMポートを選択して「OK」をクリックします。

このあと手順6へ進んでください。

ここでは例として「COM6」を選択します。実際に「接続方法」で選択する「FOMA P901i」のCOMポート番号についてはP.459参照。



＜「FOMA P901i」のCOMポートを選択できない場合＞

「キャンセル」をクリックして「接続の設定」画面を閉じ、次の操作を行ってください。

- (1) 「ファイル」メニュー 「プロパティ」を選択します。
- (2) 「Sampleのプロパティ」画面の「接続の設定」タブの「接続方法」の欄で「FOMA P901i」を選択します。
- (3) 「国/地域番号」と市外局番を使う」のチェックを外します。
- (4) 「OK」をクリックします。

このあと手順7へ進んでください。



## 6 COMポートのプロパティが表示されるので、「OK」をクリックする

手順5でCOMポートを選択した場合には表示されます。

## 7 接続先(APN)を設定する

AT+CGDCONT=cid,"PPP","APN"の形式で入力します。cid: 2～10までのうち任意の番号を入力します。

すでにcidが設定してある場合は、設定が上書きされるので注意してください。

「APN」: APNを" "で囲んで入力します。

「PPP」についてはそのまま「PPP」と入力します。

(例: cidの2番にXXX.abcというAPNを設定する場合)

AT+CGDCONT=2,"PPP","XXX.abc"

入力後[Enter]を押して、OKと表示されればAPNの設定は完了です。

現在のAPN設定を確認したい場合は、

「AT+CGDCONT? [Enter]」と入力します。

APN設定が一覧で表示されます。(P.462参照)



## 8 「OK」と表示されることを確認する



## 9 「ファイル」メニュー→「ハイパーターミナルの終了」を選択して、ハイパーターミナルを終了する

「現在、接続されています。切断してもよろしいですか?」と表示されたときは、「はい」を選択してください。「セッションXXXを保存しますか?」と表示されますが、特に保存する必要はありません。

### お知らせ

お使いのパソコンにより画面の表示が異なる場合があります。接続先(APN)は、FOMA端末に登録される情報であるため、異なるFOMA端末を接続する場合は、再度FOMA端末に接続先(APN)を登録する必要があります。パソコン側の接続先(APN)を継続利用する場合は、同一cid番号に同一接続先(APN)をFOMA端末に登録してください。入力したATコマンドが表示されない場合は「ATE1」を入力してください。

### cid(登録番号)について

FOMA端末にはcid1からcid10までの登録番号があり、cid1には、接続先(APN)として「mopera.ne.jp」が登録されています。「mopera」以外に接続する場合は、cid2からcid10までのいずれかにプロバイダまたはネットワーク管理者より指示される接続先(APN)を設定する必要があります。

お買い上げ時のcid登録

登録番号(cid)	接続先(APN)
1	mopera.ne.jp
2~10	未設定

cidに登録した接続先(APN)に接続するときの「電話番号」について

「\*99\*\*\*<cid番号>#」

(例)cid2に登録した接続先(APN)に接続する場合  
\*99\*\*\*2#

接続先(APN)設定のリセット/確認について

接続先(APN)設定のリセット/確認もATコマンドを使って行います。

接続先(APN)設定のリセット

リセットを行った場合、cid=1の接続先(APN)設定のみ「mopera.ne.jp(初期値)」に戻り、cid=2~10の設定は未登録となります。

(入力方法)

AT+CGDCONT= (すべてのcidをリセットする場合)

AT+CGDCONT= cid  (特定のcidのみリセットする場合)

接続先(APN)設定の確認

現在の設定内容を表示させます。

(入力方法)

AT+CGDCONT?

ダイヤルアップネットワークでの通知/非通知設定について

ダイヤルアップネットワークの設定(P.463参照)でも、接続先の番号に186(通知)/184(非通知)を付けることができます。

\*DGPIRコマンド、ダイヤルアップネットワークの設定の両方で186(通知)/184(非通知)の設定を行った場合、以下のようになります。

ダイヤルアップネットワークの設定 (cid=1の場合)	*DGPIRコマンドによる通知/非通知設定	発信者番号の通知/非通知
*99***1#	設定なし	通知
	非通知	非通知
	通知	通知
184*99***1#	設定なし	非通知 (ダイヤルアップネットワークの184が優先される)
	非通知	
	通知	
186*99***1#	設定なし	通知 (ダイヤルアップネットワークの186が優先される)
	非通知	
	通知	

「mopera」に接続する場合は、発信者番号の通知が必要です。

## 発信者番号の通知/非通知を設定する

バケット通信を行うときに、通知/非通知設定(接続先にお客様の発信者番号を通知するかどうかの設定)を行うことができます。発信者番号はお客様の大切な情報なので、通知する際には十分にご注意ください。発信者番号の通知/非通知設定は、ダイヤルアップ接続を行う前にATコマンドで設定することができます。発信者番号の通知/非通知は\*DGPIRコマンドで設定します。

### 1 「ハイパーターミナル」などの通信ソフトを起動する

「ハイパーターミナル」での操作方法についてはP.460参照。

### 2 \*DGPIRコマンド(P.474参照)で発信者番号の通知/非通知を設定する

発信/着信応答のときに自動的に184(非通知)を付ける場合は、

AT\*DGPIR=1  と入力します。

発信/着信応答のときに自動的に186(通知)を付ける場合は、

AT\*DGPIR=2  と入力します。

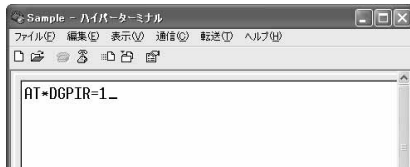

### 3 「OK」と表示されることを確認する



## お知らせ

お使いのパソコンにより画面の表示が異なる場合があります。ドコモのインターネット接続サービス「mopera」をご利用になる場合は、発信者番号を「通知」に設定する必要があります。入力したATコマンドが表示されない場合は「ATE1」を入力してください。

## Windows® XPでダイヤルアップネットワークの設定をする

1 「スタート」▶「すべてのプログラム」▶「アクセサリ」▶「通信」▶「新しい接続ウィザード」を開く

2 「新しい接続ウィザード」の画面が表示されたら、「次へ」をクリックする



3 「インターネットに接続する」を選択して、「次へ」をクリックする

4 「接続を手動でセットアップする」を選択して、「次へ」をクリックする

5 「ダイヤルアップモデムを使用して接続する」を選択して、「次へ」をクリックする

6 「デバイスの選択」画面が表示された場合は、「FOMA P901i」にチェックを付けて「次へ」をクリックする

「デバイスの選択」画面は、複数のモデムが存在するときのみ表示されます。



7 「ISP 名」の欄に任意の名前を入力して、「次へ」をクリックする

ここでは例として「SAMPLE」と入力します。

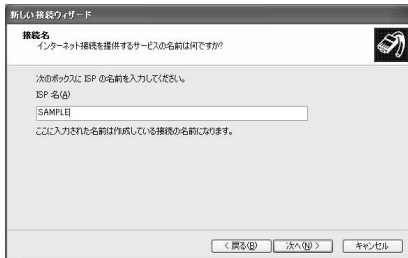

8 「電話番号」の欄に「\*99\*\* \*1#」と入力して、「次へ」をクリックする

電話番号はmoperaへ接続する場合の例です。実際にはお客様がお使いになる接続先番号を入力します。mopera以外の接続先番号についてはP.462参照。



9 「ユーザー名」、「パスワード」、「パスワードの確認入力」の欄にインターネットサービスプロバイダまたはネットワーク管理者から指定されたユーザー名とパスワードを入力して、「次へ」をクリックする

moperaへ接続する場合は、ユーザー名とパスワードの入力は不要です。

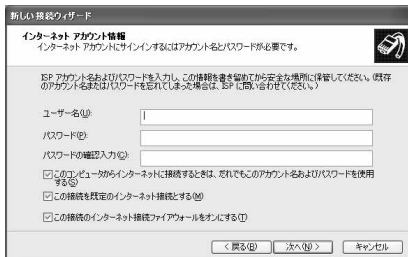

10 「完了」をクリックする

11 「スタート」▶「すべてのプログラム」▶「アクセサリ」▶「通信」▶「ネットワーク接続」を開く

- 12** ダイヤルアップのアイコンを選択して、「ネットワークタスク」▶「この接続の設定を変更する」を選択する  
ここでは手順7で入力した名前のアイコンをクリックします。



- 13** 「全般」タブで設定を確認する  
パソコンに2台以上のモデムが接続されている場合は、「接続方法」の欄で「モデム - FOMA P901i」にチェックが付いているのを確認します。チェックが付いていない場合には、チェックを付けます。また、複数のモデムにチェックが付いている場合は、「+」ボタンをクリックして「モデム - FOMA P901i」の優先順位を一番上にするか、「モデム - FOMA P901i」以外のモデムのチェックを外してください。「ダイヤル情報を使う」にチェックされている場合にはチェックを外します。  
「FOMA P901i」に割り当てられるCOMポートは、お使いのパソコンによって異なります。  
電話番号はmoperaへ接続する場合の例です。実際には、お客様がお使いになる接続先番号を入力します。mopera以外の接続先番号についてはP.462参照。



- 14** 「ネットワーク」タブをクリックして、各種設定を行う  
「呼び出すダイヤルアップサーバーの種類」の欄は、「PPP: Windows 95/98/NT4/2000, Internet」を選択します。「この接続は次の項目を使用します」の欄は、「インターネットプロトコル(TCP/IP)」を選択します。「QoS/パケットスケジューラ」は設定変更ができませんので、そのままにしておいてください。  
続いて「設定」をクリックします。



- 15** すべてのチェックを外して、「OK」をクリックする  
**16** 手順14の画面に戻り、「OK」をクリックする

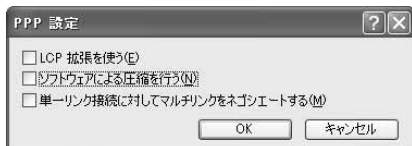

**お知らせ**

お使いのパソコンにより画面の表示が異なる場合があります。この接続に関する設定内容については、インターネットサービスプロバイダまたはネットワーク管理者へお問い合わせください。  
電話番号に「\*99\*\*\*1#」を指定するとmoperaに接続するように設定されています。mopera以外の接続先についてはP.462参照。

**Windows® 2000 Professionalでダイヤルアップネットワークの設定をする**

- 1** 「スタート」▶「プログラム」▶「アクセサリ」▶「通信」▶「ネットワークとダイヤルアップ接続」を開く  
**2** 「ネットワークとダイヤルアップ接続」の中の「新しい接続の作成」をダブルクリックする



新しい接続の作成



3 「所在地情報」の画面が表示された場合は、「市外局番」を入力して、「OK」をクリックする

「所在地情報」の画面は、手順2で「新しい接続の作成」を初めて起動したときのみ表示されます。2回目以降は、この画面は表示されず、「ネットワークの接続ウィザード」の画面が表示されるので、手順5に進んでください。

4 「電話とモデムのオプション」が表示されたら、「OK」をクリックする

5 「ネットワークの接続ウィザード」の画面が表示されたら、「次へ」をクリックする



6 「インターネットにダイヤルアップ接続する」を選択して、「次へ」をクリックする

7 「インターネット接続を手動で設定するか、またはローカルエリアネットワーク(LAN)を使って接続します」を選択して、「次へ」をクリックする

8 「電話回線とモデムを使ってインターネットに接続します」を選択して、「次へ」をクリックする

9 「インターネットへの接続に使うモデムを選択する」の欄が「FOMA P901i」になっていることを確認して、「次へ」をクリックする  
選択されていない場合には、「FOMA P901i」を選択します。  
お使いになるパソコンの動作環境によっては、下の画面は表示されません。その場合は、手順10へ進みます。



10 「電話番号」の欄に「\*99\*\* \*1#」と入力する

「市外局番」の欄には何も入力しません。「市外局番とダイヤル情報を使う」のチェックを外します。電話番号はmoperaに接続する場合の例です。実際にはお客様がお使いになる接続先番号を入力します。mopera以外の接続先番号についてはP.462参照。

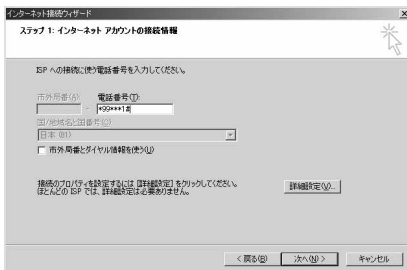

11 「詳細設定」をクリックする

12 「接続」タブの中の設定を行う

「接続の種類」、「ログオンの手続き」について、インターネットサービスプロバイダまたはネットワーク管理者から指定されたとおり設定します。設定を確認したら、「アドレス」タブをクリックします。「接続」タブでの設定内容については、インターネットサービスプロバイダまたはネットワーク管理者へお問い合わせください。

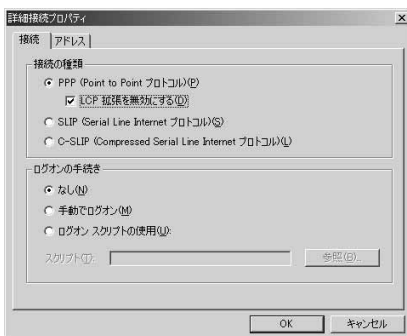

## 13 IPアドレスおよびDNS(ドメインネームサービス)アドレスの設定を行う

「IPアドレス」、「ISPによるDNS(ドメインネームサービス)アドレスの自動割り当て」について、インターネットサービスプロバイダまたはネットワーク管理者から指定されたとおり設定します。

すべての入力が終わったら、「OK」をクリックします。手順10の画面に戻るので、「次へ」をクリックします。

IPアドレスおよびDNSアドレスの設定内容については、インターネットサービスプロバイダまたはネットワーク管理者へお問い合わせください。

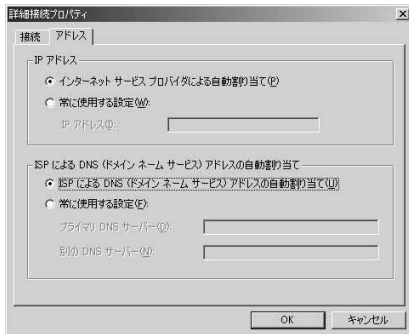

## 14 「ユーザー名」、「パスワード」の欄にインターネットサービスプロバイダまたは管理者から指定されたユーザー名とパスワードを入力して、「次へ」をクリックする

moperaへ接続する場合は、ユーザー名とパスワードの入力は不要です。この場合、「ユーザー名を空白のままにしておきますか?」という画面と「パスワードを空白のままにしておきますか?」という画面が表示されます。それぞれの画面で「はい」をクリックして手順15へ進みます。

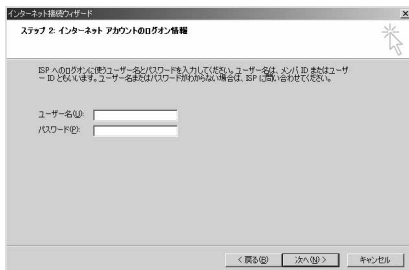

## 15 「接続名」の欄に任意の名前を入力して、「次へ」をクリックする

ここでは例として「SAMPLE」と入力します。

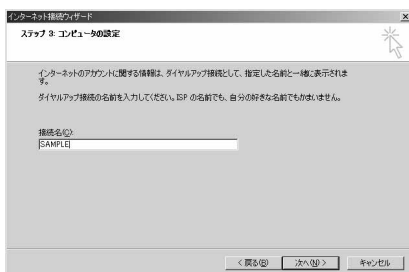

## 16 「いいえ」を選択して、「次へ」をクリックする

インターネットメールの設定をする場合は、「はい」を選択します。

設定する場合の詳細については、インターネットサービスプロバイダまたはネットワーク管理者へお問い合わせください。

## 17 続いて「TCP/IP」の設定をする

下の画面が表示された場合は、「今すぐインターネットを接続するには、ここを選び、完了」をクリックしてください。のチェックを外して、「完了」をクリックします。

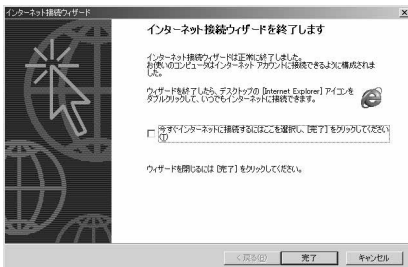

## 18 「スタート」>「プログラム」>「アクセサリ」>「通信」>「ネットワークとダイヤルアップ接続」を開く

## 19 手順15で入力した接続先名のアイコンを選択して、「ファイル」メニュー>「プロパティ」を選択する

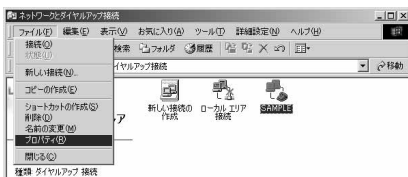



**20** 「全般」タブで設定を確認する  
 パソコンに2台以上のモデムが接続されている場合は、「接続の方法」の欄で「モデム - FOMA P901i」にチェックが付いているのを確認します。チェックが付いていない場合には、チェックを付けます。  
 「ダイヤル情報を使う」にチェックが付いていないことを確認します。チェックされている場合にはチェックを外します。  
 「FOMA P901i」に割り当てられるCOMポートは、お使いのパソコンによって異なります。  
 電話番号はmoperaへ接続する場合の例です。実際には、お客様がお使いになる接続先番号を入力します。mopera以外の接続先番号についてはP.462参照。

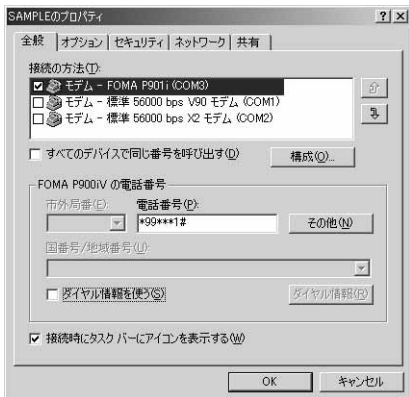

**21** 「ネットワーク」タブをクリックして、各種設定を行う  
 「呼び出すダイヤルアップサーバーの種類」の欄は、「PPP: Windows 95/98/NT4/2000, Internet」を選択します。コンポーネントは「インターネットプロトコル(TCP/IP)」のみをチェックします。  
 続いて「設定」をクリックします。

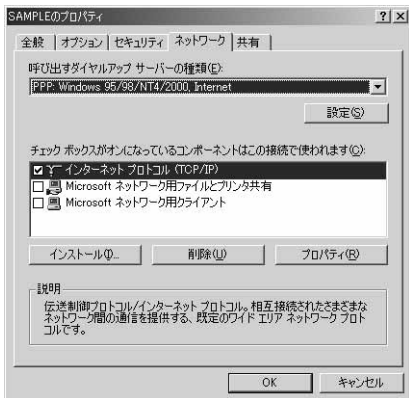

**22** すべてのチェックを外して「OK」をクリックする



**23** 手順21の画面に戻り、「OK」をクリックする

**お知らせ**

お使いのパソコンにより画面の表示が異なる場合があります。ここでの接続に関する設定内容については、インターネットサービスプロバイダまたはネットワーク管理者へお問い合わせください。  
 電話番号に「\*99\*\*\*1#」を指定するとmoperaに接続するように設定されています。mopera以外の接続先についてはP.462参照。

**Windows®98、Windows®Meでダイヤルアップネットワークの設定をする**

ここでは、Windows® Meの画面で説明しています。

- 1 「スタート」▶「プログラム」▶「アクセサリ」▶「通信」▶「ダイヤルアップネットワーク」を開く
- 2 「ダイヤルアップネットワークへようこそ」の画面が表示されたら、「次へ」をクリックする

この画面はダイヤルアップネットワークを初めて起動したときのみ表示されます。「次へ」をクリックして、手順4に進んでください。  
 2回目以降は、この画面は表示されません。その場合は、手順3へ進みます。



- 3 「ダイヤルアップネットワーク」の中の「新しい接続」をダブルクリックする



- 4 「接続名」の欄に接続先名(任意の名前)を入力して、「次へ」をクリックする

ここでは例として「SAMPLE」と入力します。「モデムの選択」の欄が「FOMA P901i」になっていない場合は、「FOMA P901i」を選択します。



## 5 「電話番号」の欄に「\*99\*\*\*1#」と入力して、「次へ」をクリックする

「市外局番」の欄には何も入力しません。  
「国/地域番号」は「日本(81)」を選択します。  
電話番号はmoperaに接続する場合の例です。実際にはお客様がお使いになる接続先番号を入力します。mopera以外の接続先番号についてはP.462参照。



## 6 接続先名(任意の名前)を確認して、「完了」をクリックする

続いて「TCP/IP」の設定をします。

## 7 「スタート」▶「プログラム」▶「アクセサリ」▶「通信」▶「ダイヤルアップネットワーク」を開く

## 8 手順4で入力した接続先名のアイコンを選択して、「ファイル」メニュー▶「プロパティ」を選択する



## 9 「全般」タブで「電話番号」の入力および「接続方法」の確認を行う

「市外局番」の欄には何も入力しません。  
「市外局番とダイヤルのプロパティを使う」のチェックを外します。  
「接続方法」の欄が「FOMA P901i」になっていない場合は、「FOMA P901i」を選択します。  
電話番号はmoperaへ接続する場合の例です。実際には、お客様がお使いになる接続先番号を入力します。mopera以外の接続先番号についてはP.462参照。



## 10 <Windows® 98の場合>

### 「サーバーの種類」タブをクリックして、各種設定を行う

「ダイヤルアップサーバーの種類」、「詳細オプション」で使用できるネットワークプロトコルについて、インターネットサービスプロバイダまたはネットワーク管理者から指定されたとおり設定します。

「サーバーの種類」タブは、お使いのパソコンによって表示位置が異なります。

「サーバーの種類」タブでの設定内容については、インターネットサービスプロバイダまたはネットワーク管理者へお問い合わせください。

手順12へ進みます。



<Windows® Meの場合>

「ネットワーク」タブをクリックして、各種設定を行う

「ダイヤルアップサーバーの種類」、「詳細オプション」、「使用できるネットワークプロトコル」について、インターネットサービスプロバイダまたはネットワーク管理者から指定されたとおり設定します。

「ネットワーク」タブは、お使いのパソコンによって表示位置が異なります。

「ネットワーク」タブでの設定内容については、インターネットサービスプロバイダまたはネットワーク管理者へお問い合わせください。

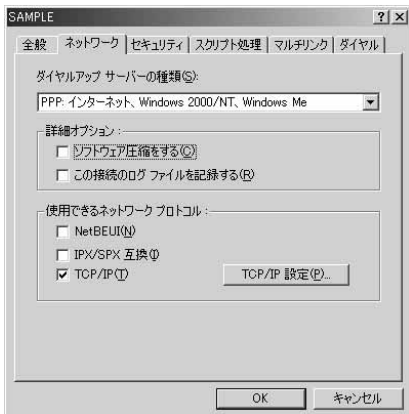

11 「セキュリティ」タブをクリックして、インターネットサービスプロバイダまたはネットワーク管理者から指定されたユーザー名とパスワードを入力する

「自動的に接続する」にチェックをしておくと、接続時にユーザー名、パスワードなどを確認する画面が出なくなり、すぐに接続するようになります。

パスワードを変更した場合は、この画面でパスワードを入力し直します。

moperaへ接続する場合、ユーザー名とパスワードの入力は不要です。

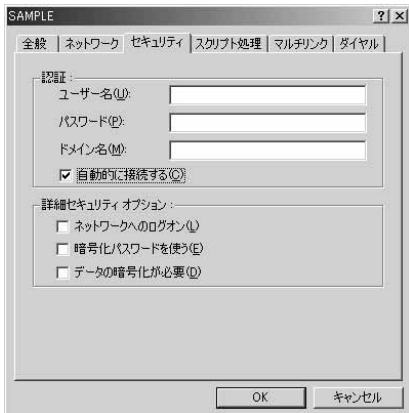

12 「OK」をクリックする

## お知らせ

お使いのパソコンにより画面の表示が異なる場合があります。ここでの接続に関する設定内容については、インターネットサービスプロバイダまたはネットワーク管理者へお問い合わせください。

電話番号に「\*99\*\*\*1#」を指定するとmoperaに接続するように設定されています。mopera以外の接続先についてはP.462参照。

## ダイヤルアップ接続する

ここではWindows® MeとWindows® XPを例にしてダイヤルアップ接続を説明します。P.443の手順にしたがって、FOMA端末とパソコンを接続します。

パケット通信による接続を行うときには「W-TCP設定」(P.457参照)で通信性能を最適化することをおすすめします。最適化することでFOMAネットワークでの高速通信を最大限に生かして利用できます。最適化を行うには「FOMA PC設定ソフト」(P.448参照)をインストールしてください。

## Windows® Meの例

1 「スタート」▶「プログラム」▶「アクセサリ」▶「通信」▶「ダイヤルアップネットワーク」を開く

2 接続先を開く

「ダイヤルアップネットワークの設定をする」で設定した接続先名(P.467参照)のアイコンを選択して「接続」メニュー「接続」を選択するか、接続先のアイコンをダブルクリックします。

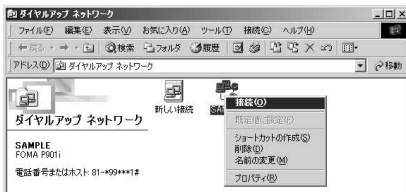

3 内容を確認して「接続」をクリックする

「自動的に接続する」をチェックした場合(本ページ参照)、確認画面は表示されません。

moperaへ接続する場合、ユーザー名とパスワードの入力は不要です。

4 接続中の状態を示す画面が表示されます

この間にユーザー名、パスワードの確認などのログオン処理が行われます。



5 接続完了です

ブラウザソフトを起動してホームページを閲覧したり、

電子メールなどを利用することができます。

接続完了の画面が表示されない場合は、接続先の設定を再度確認してください。(設定により表示されない場合があります。)

1 「スタート」▶「すべてのプログラム」▶「アクセサリ」▶「通信」▶「ネットワーク接続」を開く

2 接続先を開く

「ダイヤルアップネットワークの設定をする」で設定したISP名(P.463参照)のダイヤルアップの接続先アイコンを選択して「ネットワークタスク」「この接続を開始する」を選択するか、接続先のアイコンをダブルクリックします。



3 内容を確認して「ダイヤル」をクリックする  
moperaへ接続する場合は、ユーザー名とパスワードの入力は不要です。

4 接続中の状態を示す画面が表示されます  
この間にユーザー名、パスワードの確認などのログオン処理が行われます。  
接続が完了すると、タスクバーのインジケータから「(接続先名)に接続しました」というポップアップのメッセージが表示されます。



5 接続完了です

接続が完了すると、タスクバーのインジケータから、下のようメッセージが数秒間表示されます。  
ブラウザソフトを起動してホームページを閲覧したり、電子メールなどを利用することができます。  
メッセージが表示されない場合は、接続先の設定を再度確認してください。



### お知らせ

ダイヤルアップ設定を行ったFOMA端末でダイヤルアップ接続を行ってください。異なるFOMA端末を接続する場合は、再度、通信設定ファイルのインストールが必要になることがあります。

FOMA端末はRemote Wakeupには対応していません。  
通信中はFOMA端末の消費電力が大きくなります。  
パケット通信中には、通信状態によってFOMA端末にアイコンが表示されます。



- 「→」(通信中、データ送信中)
- 「←」(通信中、データ受信)
- 「↔」(通信中、データ送受信なし)
- 「↑」(発信中、または切断)
- 「↓」(着信中、または切断)

### 切断のしかた

ここではWindows® Meを例に説明します。

1 タスクトレイのダイヤルアップアイコンをダブルクリックする



ダイヤルアップアイコン

2 「切断」をクリックする

### お知らせ

お使いのパソコンにより画面の表示が異なる場合があります。ブラウザソフトを終了しただけでは、通信回線は切断されない場合があります。確実に切断するためには、この手順にしたがって回線を切断してください。  
パソコンに表示される通信速度は実際の通信速度とは異なる場合があります。

### ネットワークに接続できないときは

ネットワークに接続できない(ダイヤルアップ接続ができない)場合は、まず以下の項目について確認してください。

こんなときは	こうします
「FOMA P901i」がパソコン上で認識できない	<ul style="list-style-type: none"> <li>・お使いのパソコンが動作環境(P.440参照)を満たしているかを確認してください。</li> <li>・P901i通信設定ファイルがインストールされているか確認してください。</li> <li>・FOMA端末がパソコンに接続され、電源が入っているか確認してください。</li> <li>・FOMA USB接続ケーブル(別売)がしっかりと接続されているか確認してください。</li> </ul>
相手に接続できない	<ul style="list-style-type: none"> <li>・ID(ユーザー名)やパスワードの設定が正しいかどうか確認してください。</li> <li>・「mopera」のように発信者番号の通知が必要な場合、電話番号に「184」を付加していないかどうか確認してください。</li> <li>・モデムのプロパティで「フロー制御を使う」にチェックが付いていることを確認してください。</li> <li>・上記の確認を行っても相手に接続できない場合は、インターネットサービスプロバイダまたはネットワーク管理者に設定方法などについてご相談ください。</li> </ul>

## 64Kデータ通信の設定

「FOMA PC設定ソフト」を使わずに、64Kデータ通信の接続を設定する方法について説明します。

### ダイヤルアップ接続とTCP/IPの設定

64Kデータ通信のダイヤルアップ接続とTCP/IPの設定はパケット通信での設定(P.459参照)と同じです。

以下の点に注意して操作してください。

64Kデータ通信では接続先(APN)の設定をすることはありません。ダイヤルアップ接続の接続先にはインターネットサービスプロバイダまたはネットワークの管理者から指定されたアクセスポイントの電話番号を入力してください。(moperaに接続する場合、電話番号欄には「\*9601」と入力してください。)

「発信者番号通知 / 非通知の設定」、「その他の設定」は必要に応じて設定してください。

(moperaに接続する場合、発信者番号の通知が必要です。)

設定内容の詳細については、インターネットサービスプロバイダまたはネットワークの管理者にお問い合わせください。

### 接続・切断のしかた

パケット通信での操作と同じです。P.455、469の手順にしたがって操作してください。

## FirstPass PCソフトを利用する

FirstPass PCソフトは、FirstPass対応のFOMA端末より取得したユーザ証明書をパソコンのWebブラウザからFirstPass対応サイトにアクセスできるようにしたものです。

### FirstPass PCソフトインストール時の注意

#### 動作環境をご確認ください

FirstPass PCソフトは以下の動作環境でご利用ください。

項目	必要環境
パソコン本体	PC-AT互換機
OS	Microsoft® Windows® 98SE、Windows® Me、Windows® 2000 Professional、Windows® XP(各日本語版) (Windows® 98には対応していません。)
必要メモリ	Microsoft® Windows® 98SE、Windows® Me、Windows® 2000 Professional : 32Mバイト以上 Windows® XP : 128Mバイト以上
ハードディスク容量	10Mバイト以上の空き容量
ブラウザ	Microsoft® Internet Explorer 5.5以上 Windows® XPの場合はMicrosoft® Internet Explorer 6.0以上

必要メモリおよびハードディスクの空き容量はシステム環境によって異なることがあります。

## インストールする前に

FirstPass PCソフトをインストールする前にCD-ROM内の「FirstPassPCSoft」フォルダ内の「FirstPassManual」(PDF形式)をご覧ください。「FirstPassManual」(PDF形式)をご覧になるには、Adobe Reader(バージョン6.0以上を推奨)が必要です。お使いのパソコンにインストールされていない場合は、アドビ システムズ 株式会社のホームページから最新版をダウンロードできます。(別途通信料がかかります。)詳しくはアドビ システムズ 株式会社のホームページを参照してください。

## FirstPass PCソフトをインストールする

ここではWindows® 2000 Professionalにインストールするときの画面を掲載しています。お使いのパソコンにより画面の表示が多少異なります。

1 添付の「FOMA P901i用CD-ROM」をパソコンにセットする

2 FirstPass PCソフトをインストールするには「FirstPass PCソフト」をクリックする  
引き続き、CD-ROM内の「FirstPassPCSoft」フォルダ内の「FirstPassManual」(PDF形式)の手順に従ってインストールしてください。



## ATコマンドについて

ATコマンドとは、パソコンでFOMA端末の機能の設定や変更を行うためのコマンド(命令)です。

ATコマンド一覧では、以下の略を使用しています。

[AT] : FOMA P901i Command Portで使用できるコマンドです。

[M] : FOMA P901i(モデム)で使用できるコマンドです。

[&F] : AT&Fコマンドで設定が初期化されるコマンドです。

[&W] : AT&Wコマンドで設定が保存されるコマンドです。

ATZコマンドで設定値を呼び戻すことができます。

## ATコマンドの入力形式

ATコマンドの入力は通信ソフトのターミナルモード画面で行います。必ず半角英数字で入力してください。

入力例

ATD\*99\*\*\*1#

リターンマーク  
パラメータ  
コマンド

ATコマンドはコマンドに続くパラメータ(数字や記号)を含めて、必ず1行で入力します。

通信ソフトのターミナルモード画面では、最初の文字からを押した直前の文字までを「1行」とし、160文字(AT含む)まで入力できます。

### お知らせ

ターミナルモードとは、パソコンを1台の通信端末(ターミナル)のように動作させるモードのことです。キーボードから入力した文字が通信ポートに接続されている回線に送られません。

## オンラインデータモードと オンラインコマンドモードを切り替える

FOMA端末をオンラインデータモードとオンラインコマンドモードに切り替えるには、以下の2つの方法があります。

- ・「+++」コマンドまたは「S2」レジスタに設定したコードを入力します。

- ・「AT&D1」に設定されているときに、RS-232CのER信号をOFFにします。

オンラインコマンドモードからオンラインデータモードに切り替える場合は、「ATO」と入力します。USBインタフェースにより、RS-232Cの信号線がエミュレートされていますので、通信アプリによるRS-232Cの信号線制御が有効になります。

設定の保存について

AT+CGDCONTコマンドによる接続先(APN)設定、AT+CGEQMIN/AT+CGEQREQコマンドによるQoS設定、AT\*DGAPL/AT\*DGARL/AT\*DGANSMコマンドによる着信許可・拒否設定およびAT\*DGPIRコマンドによるパケット通信の番号通知・非通知の設定を除き、ATコマンドによる設定は、FOMA端末の電源OFF・ON時に初期化されてしまいますのでご注意ください。なお、[&W]がついているコマンドについては、設定後に「AT&W」と入力することにより設定を保存できます。このとき、[&W]がついている他の設定値も同時に保存されます。これらの値は、電源OFF・ON後であっても、「ATZ」と入力することにより、設定値を復元することができます。



# ATコマンド一覧

ATコマンド	概要	パラメータ/説明	コマンド実行例
A/ [M]	直前に実行したコマンドを再実行します。またキャリアリターンは不要です。	-	A/ OK
AT%V [M]	FOMA端末のバージョンを表示します。	-	AT%V Ver1.00 OK
AT&Cn [M] [&F][&W]	DTEへの回路CD信号の動作条件を選択します。	n=0: CDは常にON n=1: CDは相手モデムのキャリアに応じて変化します。(初期値)	AT&C1 OK
AT&Dn [M] [&F][&W]	DTEから受け取る回路ER信号がオン/オフ遷移したときの動作を選択します。	n=0: ERの状態を無視します。(常にONとみなします。) n=1: ERがONからOFFに変化すると、オンラインコマンド状態になります。 n=2: ERがONからOFFに変化すると、オフラインコマンド状態になります。(初期値)	AT&D1 OK
AT&En [M] [&F][&W]	接続時の速度表示の仕様を選択します。	n=0: 無線区間通信速度を表示します。 n=1: DTEシリアル通信速度を表示します。(初期値)	AT&E0 OK
AT&Fn [AT][M]	すべてのレジスタを工場出荷時の設定値に戻します。通信中に本コマンドが入力された場合、回線切断処理を行います。	n=0のみ指定可能です。(省略可)	-
AT&Sn [M] [&F][&W]	DTEへ出力するデータセットレディ信号の制御を設定します。	n=0: DRは常にON(初期値) n=1: DRは回線接続時(通信呼確立時)にONとなります。	AT&S0 OK
AT&Wn [M]	現在の設定値を記憶します。	n=0のみ指定可能です。(省略可)	-
AT * DANTE [AT][M]	アンテナの本数を表示します。(0-3)	=0: FOMA端末のアンテナが圏外 =1: FOMA端末のアンテナが1本 =2: FOMA端末のアンテナが2本 =3: FOMA端末のアンテナが3本	AT * DANTE * DANTE:3 OK AT * DANTE=? * DANTE:(0-3) OK
AT * DGANSM=n [M]	パケット着信呼に対する着信拒否 / 許可設定のモードを設定します。本コマンドによる設定は、設定コマンド入力後のパケット通信着信呼に対し有効となります。	n=0: 着信拒否設定および着信許可設定を無効にします。(初期値) n=1: 着信拒否設定(AT * DGARL)を有効にします。 n=2: 着信許可設定(AT * DGAPL)を有効にします。 AT * DGANSM?: 現在の設定を表示します。	AT * DGANSM=0 OK AT * DGANSM? * DGANSM:0 OK
AT * DGAPL=n [,cid] [M]	パケット着信呼に対して着信許可を行うAPNを設定します。APNの設定は、AT+CGDCONTで定義された<cid>パラメータを用います。	n=0: <cid>で定義されたAPNを着信許可リストに追加します。 n=1: <cid>で定義されたAPNを着信許可リストから削除します。  <cid>が省略された場合には、すべてのcidに適用します。 AT * DGAPL?: 着信許可リストを表示します。	AT * DGAPL=0,1 OK AT * DGAPL? * DGAPL:1 OK AT * DGAPL=1 OK AT * DGAPL? OK
AT * DGARL=n [,cid] [M]	パケット着信呼に対して着信拒否を行うAPNを設定します。APN設定は、+CGDCONTで定義された<cid>パラメータを用います。	n=0: <cid>で定義されたAPNを着信拒否リストに追加します。 n=1: <cid>で定義されたAPNを着信拒否リストから削除します。  cidが省略された場合には、すべてのcidに適用します。 AT * DGARL?: 着信拒否リストを表示します。	AT * DGARL=0,1 OK AT * DGARL? * DGARL:1 OK AT * DGARL=1 OK AT * DGARL? OK

ATコマンド	概要	パラメータ / 説明	コマンド実行例
AT*DGPIR= <i>n</i>  [M]	本コマンドの設定は、発信時、着信時に有効となります。ダイヤルアップネットワークでの設定でも、接続先の番号に186(通知)/184(非通知)を付けることができます。(P.462参照)	<i>n</i> =0 : APNをそのまま使用します。(初期値) <i>n</i> =1 : APNに"184"を付加して使用します。(常に非通知) <i>n</i> =2 : APNに"186"を付加して使用します。(常に通知) AT*DGPIR? : 現在の設定を表示します。	AT*DGPIR=0 OK AT*DGPIR? *DGPIR:0 OK
AT*DRPW  [AT][M]	受信電力指標を表示します。(0 : 最小値 ~ 75 : 最大値)	-	AT*DRPW *DRPW:0 OK
+++  [M]	オンライン状態のとき、エスケープシーケンスが実行されると回線を切断することなくオンラインコマンド状態に移行します。	-	-
AT+CEER  [M]	直前の呼の切断理由を表示します。	<report> 切断理由一覧( P.478参照 )	AT+CEER +CEER:36 OK
AT+CGDCONT  [M]	パケット発信時の接続先(APN)を設定します。	P.478参照。	P.478参照。
AT+CGEQMIN  [M]	PPPパケット通信確立時にネットワーク側から通知されるQoS(サービス品質)を許容するかどうかの判定基準値を登録します。	AT+CGEQMIN= [パラメータ] P.478参照。 AT+CGEQMIN=? 設定可能な値のリストを表示します。 AT+CGEQMIN? 現在の設定を表示します。	P.478参照。
AT+CGEQREQ  [M]	PPPパケット通信の発信時にネットワークへ要求するQoS(サービス品質)を設定します。	AT+CGEQREQ= [パラメータ] P.478参照。 AT+CGEQREQ=? 設定可能な値のリストを表示します。 AT+CGEQREQ? 現在の設定を表示します。	P.478参照。
AT+CGMR  [M]	FOMA端末のバージョンを表示します。	-	AT+CGMR 1234512345123456 OK
AT+CGREG= <i>n</i>  [M] [&F][&W]	ネットワーク登録状態を通知するかどうかを設定します。応答される通知により圏内/圏外を表示します。	<i>n</i> =0 : 通知なし。(初期値) <i>n</i> =1 : 通知あり。圏内・圏外が切り替わったときに通知します。 (問い合わせ) AT+CGREG? +CGREG: < <i>n</i> >,<stat> <i>n</i> : 設定値 stat : 0 : パケット圏外 1 : パケット圏内 4 : 不明 5 : パケット圏内(ローミング中)	AT+CGREG=1 OK (通知ありに設定) AT+CGREG? +CGREG:1,0 OK (圏外を意味している)  (圏外から圏内に移動した場合) +CGREG : 1
AT+CGSN  [M]	FOMA端末の製造番号を表示します。	-	AT+CGSN 123456789012345 OK
AT+CLIP= <i>n</i>  [AT][M] [&F][&W]	64Kデータ通信 / テレビ電話着信時に相手の発信番号をパソコンに表示することができます。	<i>n</i> =0 : 通知しません。(初期値) <i>n</i> =1 : 通知します。  リザルト : +CLIP( <i>n</i> , <i>m</i> ) <i>m</i> =0 : 発信時の相手に番号を通知しないNW設定 <i>m</i> =1 : 発信時の相手に番号を通知するNW設定 <i>m</i> =2 : 不明	AT+CLIP=0 OK AT+CLIP? +CLIP(0,1) OK



ATコマンド	概要	パラメータ / 説明	コマンド実行例
AT+CLIR= <i>n</i>  [M]	64Kデータ通信 / テレビ電話通信を発信するとき、電話番号を相手に通知するかどうかを設定します。	<i>n</i> =0 : CLIRサービスの契約に従い、発番通知されず。(されません) <i>n</i> =1 : 通話相手に番号発信しません。 <i>n</i> =2 : 通話相手に番号発信します。(初期値) リザルト : +CLIR( <i>n</i> , <i>m</i> ) <i>m</i> =0 : CLIRは起動していません。(常時通知) <i>m</i> =1 : CLIRは起動しています。(常時非通知) <i>m</i> =2 : 不明 <i>m</i> =3 : CLIRテンポラリーモード(非通知デフォルト) <i>m</i> =4 : CLIRテンポラリーモード(通知デフォルト)  #31#, *31#が付加されていない場合はCLIRの設定が優先されます。	AT+CLIR=0 OK AT+CLIR? +CLIR:0,1 OK AT+CLIR=? +CLIR:(0-2) OK
AT+CMEE= <i>n</i>  [M] [&F][&W] AT+CNUM	FOMA端末のエラーレポートの有無の設定を行います。	<i>n</i> =0 : 通常のERRORリザルトを uses。(初期値) <i>n</i> =1 : +CME ERROR: <err>リザルトコードを使用し、<err>は数値を uses。 <i>n</i> =2 : +CME ERROR: <err>リザルトコードを使用し、<err>は文字を uses。 AT+CMEE? : 現在の設定を表示します。 右記はFOMA端末や接続に異常がある場合のコマンドの実行例です。 +CME ERRORリザルトコードは下記のとおりです。 1 : no connection to phone 10 : SIM not inserted 15 : SIM wrong 16 : incorrect password 100 : unknown	AT+CMEE=0 OK AT+CNUM ERROR AT+CMEE=1 OK AT+CNUM +CME ERROR : 1 0 AT+CMEE=2 OK AT+CNUM +CME ERROR : SIM not inserted
[M] [&F][&W] AT+CNUM	FOMA端末の自局電話番号を表示します。	number : 電話番号 type : 129もしくは145 129 : 国際アクセスコード+ を含まない 145 : 国際アクセスコード+ を含む	AT+CNUM +CNUM: "+8190123 45678",145 OK
[AT][M] AT+CR= <i>n</i>  [M] [&F][&W]	回線接続時にCONNECTのリザルトコードを表示する前に、ペアラサービス種別を表示します。	<i>n</i> =0 : 表示しません。(初期値) <i>n</i> =1 : 表示します。 <serv> : パケット通信を意味する"GPRS"のみ表示します。 (回線種別により"SYNC"、"AV32K"、"AV64K"を表示します。) AT+CR? : 現在の設定値を表示します。	AT+CR=1 OK ATD *99 * * * 1# +CR : GPRS CONNECT
[M] [&F][&W] AT+CRC= <i>n</i>  [AT][M] [&F][&W]	着信時に拡張リザルトコードを使用するかどうかを設定します。	<i>n</i> =0 : +CRINGを使用しません。(初期値) <i>n</i> =1 : +CRING.<type>を使用します。 AT+CRC?で現在の設定を表示します。 +CRINGの書式は次のとおりです。 +CRING : <type> PPPパケット呼着信時 +CRING : GPRS "PPP",,<APN>	AT+CRC=0 OK AT+CRC? +CRC : 0 OK
AT+CREG= <i>n</i>  [AT][M] [&F][&W]	圏内・圏外情報の表示に関するリザルト表示の有無を設定します。 (OSによっては設定できない場合があります。)	<i>n</i> =0 : 通知なし。(初期値) <i>n</i> =1 : 通知あり。圏内・圏外が切り替わったときに通知します。 (問い合わせ) AT+CREG? +CREG : <n>,<stat> <i>n</i> : 設定値 stat : 0 : 音声圏外 1 : 音声圏内 4 : 不明 5 : 音声圏内(ローミング中)	AT+CREG=1 OK (通知ありに設定) AT+CREG? +CREG : 1,0 OK (圏外を意味している)  (圏外から圏内に移動した場合) +CREG : 1
[M] [&F][&W] AT+GMI	メーカー名(Panasonic)を表示します。	-	AT+GMI Panasonic OK
[M] [&F][&W] AT+GMM	FOMA端末の製品名(FOMA P901i)を表示します。	-	AT+GMM FOMA P901i OK

ATコマンド	概要	パラメータ / 説明	コマンド実行例
AT+GMR [M]	FOMA端末のバージョンを表示します。	—	AT+GMR Ver1.00 OK
AT+IFC= <i>n,m</i> [M] [&F][&W]	フロー制御方式の選択を行います。	<i>n</i> : DCE by DTE <i>m</i> : DTE by DCE 0 : フロー制御なし 1 : XON / XOFFフロー制御 2 : RS / CS(RTS/CTS)フロー制御 初期値は <i>n,m</i> =2,2 AT+IFC?で設定値を問い合わせます。	AT+IFC=2,2 OK
AT+WS46= <i>n</i> [M] [&F][&W]	FOMA端末の無線通信網を選択します。	<i>n</i> =22 : W-CDMA( Wideband CDMA )のみ指定可能です。(初期値)	AT+WS46=22 OK
ATA [M]	FOMA端末が着信したモードに従って着信処理を行います。	—	RING ATA CONNECT
ATD [M]	FOMA端末に対してパラメータ、ダイヤルパラメータの指定に従って自動発信処理を行います。	<cid> : 1 ~ 10。+CGDCONTで設定したAPNを表します。cid1に発信する場合は、「ATD *99 * * *#」と省略することができます。	ATD *99 * * *1# CONNECT
ATE <i>n</i> [M] [&F][&W]	コマンドモードにおいてDTEに対するエコーバックの有無を指定します。	<i>n</i> =0 : エコーバックなし <i>n</i> =1 : エコーバックあり(初期値)	ATE1 OK
ATH <i>n</i> [M]	FOMA端末に対してオンフック動作を行います。	<i>n</i> =0 : 回線を切断します。(省略可)	(パケット通信中) +++ ATH NO CARRIER
ATI <i>n</i> [AT][M]	認識コードを表示します。	<i>n</i> =0 : 「NTT DoCoMo」を表示します。 <i>n</i> =1 : 製品名を表示します。(+GMMと同じ) <i>n</i> =2 : PPPパケット機能のバージョンを表示します。(+GMRと同じ)	ATI0 NTT DoCoMo OK ATI1 FOMA P901i OK
ATO <i>n</i> [M]	通信中にオンラインコマンドモードから、オンラインデータモードに戻ります。	<i>n</i> =0 : オンラインコマンドモードからオンラインデータモードに戻ります。(省略可)	ATO CONNECT
ATQ <i>n</i> [M] [&F][&W]	DTEへのリザルトコードを表示するかどうか設定します。	<i>n</i> =0 : リザルトコードを表示します。(初期値) <i>n</i> =1 : リザルトコードを表示しません。	ATQ0 OK ATQ1 (このとき、OKは応答されません。)
ATS0= <i>n</i> [M] [&F][&W]	FOMA端末が自動着信するまでの呼び出し回数を設定します。	<i>n</i> =0 : 自動受信しません。(初期値) <i>n</i> =1 ~ 255 : 指定したリング回数で自動受信します。 ( <i>n</i> = 10のとき、パケット(PPP)着信の場合は、自動受信せず約30秒で切断されます。) ATS0?で設定値を問い合わせます。	ATS0=0 OK ATS0? 000 OK
ATS2= <i>n</i> [M] [&F]	エスケープキャラクタの設定を行います。	<i>n</i> =43 : 初期値 <i>n</i> =127 : エスケープ処理は無効。 ATS2?で設定値を問い合わせます。	ATS2=43 OK ATS2? 043 OK
ATS3= <i>n</i> [M] [&F]	キャリッジリターン(CR)キャラクタの設定を行います。	<i>n</i> =13 : 初期値( <i>n</i> =13のみ指定可) ATS3?で設定値を問い合わせます。	ATS3=13 OK ATS3? 013 OK
ATS4= <i>n</i> [M] [&F]	ラインフィード(LF)キャラクタの設定を行います。	<i>n</i> =10 : 初期値( <i>n</i> =10のみ指定可) ATS4?で設定値を問い合わせます。	ATS4=10 OK ATS4? 010 OK
ATS5= <i>n</i> [M] [&F]	バックスペース(BS)キャラクタの設定を行います。	<i>n</i> =8 : 初期値( <i>n</i> =8のみ指定可) ATS5?で設定値を問い合わせます。	ATS5=8 OK ATS5? 008 OK

ATコマンド	概要	パラメータ / 説明	コマンド実行例
ATS7= <i>n</i>  [M] [&F][&W]	接続完了までの待ち時間設定。発信時、設定時間以内に接続できなければ、回線を切断します。	<i>n</i> =1~120(初期値は60)(単位:秒) 121~255の指定は120とみなします。  ATS7?で設定値を問い合わせます。	ATS7=60 OK ATS7? 060 OK
ATS30= <i>n</i>  [M][&F]	不活動タイム(分)を設定します。ユーザデータの受信がないと、設定した時間以上で切断します。本コマンドの設定は、64Kデータ通信に限ります。設定が0の場合、不活動タイムOFFとなります。	<i>n</i> =0-255(初期値は0)(単位:分)	ATS30=0 OK
ATS103= <i>n</i>  [M][&F]	着サブアドレスの区切りのキャラクタを選択します。	<i>n</i> =0: *(アスタリスク) <i>n</i> =1: /(スラッシュ)(初期値) <i>n</i> =2: ¥またはバックスラッシュ	ATS103=0 OK
ATS104= <i>n</i>  [M][&F]	発サブアドレスの区切りのキャラクタを選択します。	<i>n</i> =0: #(シャープ) <i>n</i> =1: %(パーセント)(初期値) <i>n</i> =2: &(アンド)	ATS104=0 OK
ATV <i>n</i> [M] [&F][&W]	すべてのリザルトコードを数字表記または英文字表記に設定します。	<i>n</i> =0: リザルトコードを数値で返送します。 <i>n</i> =1: リザルトコードを文字で返送します。(初期値)	ATV1 OK
ATX <i>n</i>  [M] [&F][&W]	接続時のCONNECT表示に速度表示の有無を設定します。また、ピジートーン、ダイヤルトーンの検出を行います。	<i>n</i> =0: ダイヤルトーン検出なし、ピジートーン検出なし、速度表示なし。 <i>n</i> =1: ダイヤルトーン検出なし、ピジートーン検出なし、速度表示あり。 <i>n</i> =2: ダイヤルトーン検出あり、ピジートーン検出なし、速度表示あり。 <i>n</i> =3: ダイヤルトーン検出なし、ピジートーン検出あり、速度表示あり。 <i>n</i> =4: ダイヤルトーン検出あり、ピジートーン検出あり、速度表示あり。(初期値)	ATX1 OK
ATZ  [M]	設定を不揮発メモリの内容にリセットします。通信中に本コマンドが入力された場合、回線切断処理を行います。	-	(オンライン時) ATZ NO CARRIER (オフライン時) ATZ OK
AT¥S  [M] [&F][&W]	現在設定されている各コマンド、Sレジスタの内容を表示します。	-	AT¥S E1 Q0 V1 X4 &C1 &D2 &S0 ¥V0 S000=000 S002=043 S003=013 S004=010 S005=008 S006=005 S007=060 S008=003 S010=001 S030=000 S103=000 S104=000 OK
AT¥V <i>n</i> [M] [&F][&W]	接続時の応答コード仕様の選択を行います。	<i>n</i> =0: 拡張リザルトコードを使用しません。(初期値) <i>n</i> =1: 拡張リザルトコードを使用します。	AT¥V0 OK

以下のコマンドは、エラーにはなりませんがコマンドの動作はしません。

- ・ AT(ATのみの入力)
- ・ ATP(パルス設定)
- ・ ATS8(カンマダイヤルによるポーズ時間設定)
- ・ ATT(トーン設定)
- ・ ATS6(ダイヤルするまでのポーズ時間設定)
- ・ ATS10(自動切断遅延時間設定)

## ATコマンドの補足説明

コマンド名: +CGDCONT [M]

- 概要  
パケット発信時の接続先(APN)の設定を行います。
- 書式  
+CGDCONT=[<cid>[,"PPP"[,<APN>]]]
- パラメータ説明  
パケット発信時の接続先(APN)を設定します。設定例は以下のコマンド実行例を参照してください。  
<cid> : 1~10  
<APN> : 任意  
<cid>は、FOMA端末内に登録するパケット通信での接続先(APN)を管理する番号です。  
FOMA端末では1~10が登録できます。<cid>=1にはmopera.ne.jpが初期値として登録されていますが、書き換えは可能です。  
<APN>は、接続先を示す接続先ごとの任意の文字列です。
- パラメータを省略した場合の動作  
+CGDCONT= : すべての<cid>に対し初期値を設定します。  
+CGDCONT=<cid> : 指定された<cid>を初期値に設定します。  
+CGDCONT=? : 設定可能な値のリスト値を表示します。  
+CGDCONT? : 現在の設定を表示します。
- コマンド実行例  
AT+CGDCONT=3,"PPP","abc"  
OK

abcというAPN名を登録する場合のコマンド(cidが3の場合) cid = 1については初期値を持ちますが、書き換えは可能です。本コマンドは設定コマンドですが、&Wにより書き込まれる不揮発メモリには記憶されません。&F、&Zによるリセットも行われません。

コマンド名: +CGEQMIN=[パラメータ] [M]

- 概要  
PPPパケット通信確立時にネットワーク側から通知されるQoS(サービス品質)を許容するかどうかの判定基準値を登録します。設定パターンは、以下のコマンド実行例に記載されている4パターンが設定できます。
- 書式  
+CGEQMIN=[<cid>[,<Maximum bitrate UL>[,<Maximum bitrate DL>]]]
- パラメータ説明  
<cid> : 1~10  
<Maximum bitrate UL> : なし(初期値)または64  
<Maximum bitrate DL> : なし(初期値)または384  
<cid>は、FOMA端末内に登録するパケット通信での接続先(APN)を管理する番号です。FOMA端末では1~10が登録できます。  
<Maximum bitrate UL>および<Maximum bitrate DL>は、FOMA端末と基地局間の上りおよび下り最低通信速度[kbps]の設定です。なし(初期値)の場合はすべての速度を許容しますが、64および384を設定した場合はこれらの値以外の速度の接続は許容しないため、パケット通信がつかない場合がありますのでご注意ください。
- パラメータを省略した場合の動作  
+CGEQMIN= : すべての<cid>に対し初期値を設定します。  
+CGEQMIN=<cid> : 指定された<cid>を初期値に設定します。
- コマンド実行例  
以下の4パターンのみ設定できます。(1)の設定が各cidに初期値として設定されています。)  
(1)上り/下りすべての速度を許容する場合のコマンド (cidが2の場合)  
AT+CGEQMIN=2  
OK  
(2)上り64kbps/下り384kbpsの速度のみ許容する場合のコマンド (cidが3の場合)  
AT+CGEQMIN=3,,64,384  
OK

- (3)上り64kbps/下りすべての速度を許容する場合のコマンド (cidが4の場合)  
AT+CGEQMIN=4,,64  
OK
- (4)上りすべての速度/下り384kbpsの速度のみ許容場合のコマンド (cidが5の場合)  
AT+CGEQMIN=5,,,384  
OK  
本コマンドは設定コマンドですが、&Wにより書き込まれる不揮発メモリには記憶されません。&F、&Zによるリセットも行われません。

コマンド名: +CGEQREQ=[パラメータ] [M]

- 概要  
PPPパケット通信の発信時にネットワークへ要求するQoS(サービス品質)を設定します。設定は以下のコマンド実行例に記載されている1パターンのみで初期値としても設定されています。
- 書式  
+CGEQREQ=[<cid>]
- パラメータ説明  
<cid> : 1~10  
<cid>は、FOMA端末内に登録するパケット通信での接続先(APN)を管理する番号です。  
FOMA端末では1~10が登録できます。
- パラメータを省略した場合の動作  
+CGEQREQ= : すべての<cid>に対し初期値を設定します。  
+CGEQREQ=<cid> : 指定された<cid>を初期値に設定します。
- コマンド実行例  
以下の1パターンのみ設定できます。(各cidに初期値として設定されています。)  
(1)上り64kbps/下り384kbpsの速度で接続を要求する場合のコマンド (cidが3の場合)  
AT+CGEQREQ=3  
OK  
本コマンドは設定コマンドですが、&Wにより書き込まれる不揮発メモリには記憶されません。&F、&Zによるリセットも行われません。
- コマンド名: +CLIP
- 概要  
"AT+CLIP=1"の場合の結果が下記の書式で表示されます。  
+CLIP: <number><type>
- コマンド実行例  
AT+CLIP=1  
OK  
RING  
+CLIP: "09012345678",49

## 切断理由一覧

### 64Kデータ通信

値	理由
1	指定した番号は存在しません。
16	正常に切断されました。
17	相手側が通信中のため、通信ができません。
18	発信しましたが、指定時間内に応答がありませんでした。
19	相手呼び出し中のため通信ができません。
21	相手側が着信を拒否しました。
63	ネットワークのサービスおよびオプションが有効ではありません。
65	提供されていない伝達能力を指定しました。
88	端末属性の異なる端末に発信したが、もしくは着信を受けました。

## バケット通信

値	理由
27	APNが存在しないか、もしくは正しくありません。
30	ネットワークより切断されました。
33	要求したサービスオプションは申し込まれていません。
36	正常に切断されました。

## リザルトコード

### リザルトコード一覧

数字表示	文字表示	意味
0	OK	正常に実行しました
1	CONNECT	相手と接続しました
2	RING	着信が来ています
3	NO CARRIER	回線が切断されました
4	ERROR	コマンドを受け付けることができません
6	NO DIALTONE	ダイヤルトーンの検出ができません
7	BUSY	話中音の検出中です
8	NO ANSWER	接続完了 タイムアウト
100	RESTRICTION	ネットワークが規制中です
101	DELAYED	リダイヤル規制時間内

### 拡張リザルトコード

#### &E0のとき

FOMA端末 - 基地局間の接続速度を表示します。

数字表示	文字表示	接続速度
121	CONNECT 32000	32000bps
122	CONNECT 64000	64000bps
125	CONNECT 384000	384000bps

#### &E1のとき

数字表示	文字表示	接続速度
5	CONNECT 1200	1200bps
10	CONNECT 2400	2400bps
11	CONNECT 4800	4800bps
13	CONNECT 7200	7200bps
12	CONNECT 9600	9600bps
15	CONNECT 14400	14400bps
16	CONNECT 19200	19200bps
17	CONNECT 38400	38400bps
18	CONNECT 57600	57600bps
19	CONNECT 115200	115200bps
20	CONNECT 230400	230400bps
21	CONNECT 460800	460800bps

### お知らせ

ATVnコマンド(P.477参照)がn=1に設定されている場合には文字表示形式(初期値)、n=0に設定されている場合には数字表示形式でリザルトコードが表示されます。  
従来のRS-232Cで接続するモデムとの互換性を保つため通信速度の表示はしますが、FOMA端末 - PC間はFOMA USB接続ケーブル(別売)で接続されているため、実際の接続速度と異なります。  
「RESTRICTION」(数字表示:100)が表示された場合には、通信ネットワークが混雑しています。しばらくしてから接続し直してください。

## 通信プロトコルリザルトコード

数字表示	文字表示	意味
1	PPPOverUD	64Kデータ通信で接続
2	AV32K	テレビ電話32Kで接続
3	AV64K	テレビ電話64Kで接続
5	PACKET	PACKETで接続

### リザルトコード表示例

ATX0が設定されている場合

AT≠Vコマンド(P.477参照)の設定にかかわらず、接続完了の際にCONNECTのみの表示となります。

文字表示例: ATD\*99\*\*\*1#

CONNECT

数字表示例: ATD\*99\*\*\*1#

1

ATX1が設定されている場合

ATX1、AT≠V0が設定されている場合(初期値)

接続完了のときに、CONNECT<FOMA端末 - PC間の速度>の書式で表示します。

文字表示例: ATD\*99\*\*\*1#

CONNECT 460800

数字表示例: ATD\*99\*\*\*1#

1 21

ATX1、AT≠V1が設定されている場合

接続完了のときに、以下の書式で表示します。

CONNECT<FOMA端末 - PC間の速度>PACKET<接続先APN>/<上り方向(FOMA端末 無線基地局間)の最高速度>/<下り方向(FOMA端末 無線基地局間)の最高速度>

文字表示例: ATD\*99\*\*\*1#

CONNECT 460800 PACKET

mopera.ne.jp /64/384

(mopera.ne.jpに、上り最大64kbps、下り最大384kbpsで接続したことを表します。)

数字表示例: ATD\*99\*\*\*1#

1215

ATX1、AT≠V1を同時に設定した場合、ダイヤルアップ接続が正しく行えない場合があります。

AT≠V0だけのご利用をおすすめします。



# 文字入力

文字を入力する	<文字入力>	482
定型文を使用する	<定型文>	496
文字の切り取り・コピーと貼り付け		498
区点入力		499
ユーザ辞書に単語を登録する	<ユーザ辞書>	500
学習辞書を初期状態に戻す	<学習履歴クリア>	501
ダウンロードした辞書を使用する	<ダウンロード辞書>	501

## <文字入力>

# 文字を入力する

FOMA端末では、ダイヤルボタンを使って文字を入力します。

## 文字入力画面

文字入力(編集)画面には、そのときの入力モードなどの情報やガイダンスなどが表示されています。ガイダンスを非表示にすることもできます。(P.490参照)



### ガイダンス

- ▲▼変換** : (⊙)を押して文字を変換できるときに表示します。(P.491参照)
- ▲▼全件▲▼検索** : 電話帳の検索画面で、(⊙)を押して検索できるときに表示します。(P.99参照)
- ◀▶▲▼領域** : 文字をコピー(切り取り)するときに表示します。(P.498参照)
- 小/大** : (Ⓜ)を押すと、入力した文字の大文字 小文字切り替えができます。(P.493参照)
- 👤改行** : (Ⓜ)を1秒以上押しと、改行できます。(P.494参照)
- ⊗固定入力 ⊗固定終了** : モード3(T9入力)選択時に(Ⓜ)を押してT9入力/固定入力を切り替えます。(P.489参照)
- ホーム 逆順** : モード1(かな方式)で文字を入力中に、(▲)を押して入力した文字を1つ前の文字に戻すことができるときに表示します。

### 情報表示

- 2 / T9 / 固** : モード2(2タッチ方式)(P.485参照)/モード3(T9方式)(P.486参照)/固定入力(P.489参照)のときに表示します。
- 挿 / 上** : 挿入 / 上書きモードを表示します。(P.494参照)
- 漢 / 加 / 英 / 数 / 区** : 文字入力モードを表示します。(P.484、499参照)
- 全 / 半** : 全角 / 半角を表示します。(P.493参照)
- 小** : 小文字のときに表示します。(P.493参照)
- 残** : 入力可能な残り文字数をバイト数で表示します。
- 入** : FOMAカードの電話帳登録時、ショートメッセージ(SMS)の本文入力時に入力済みの文字数を文字数単位で表示します。

## お知らせ

i モードメールの本文を入力するときは、ダイヤルボタンを押すと文字入力(編集)画面が表示され、区点入力、ワード予測、入力モード切替などの機能が使用できます。



### 残文字数、入力済み文字数について

文字入力(編集)画面の文字数は以下の規則にしたがってカウントされます。各文字入力(編集)画面では、その機能で入力可能な文字数最後の印としてエンドマーク「」が表示されるので、入力の目安にしてください。

文字数は、半角1文字が1バイト、全角1文字が2バイトとしてカウントされます。

全角文字は、半角文字2文字分になります。

全角：あいうえお 5文字(カウントは10バイト)

半角：ｱｲｳｴｵ 10文字(カウントは10バイト)



### 文字の組み合わせについて

文字入力の際は、文字の組み合わせに注意してください。

<例>「ドコモ」を半角カナ入力モードで、「の携帯電話」を漢字ひらがな入力モードで入力したとき

ﾄﾞｺﾓ の 携 帯 電 話 (画面に表示される文字数は9文字)

1 1 1 1 2 2 2 2 2 (カウントは14バイト、半角文字14文字分)

半角文字の濁点「」、半濁点「」は、1文字分としてカウントされます。

また、全角文字は、半角文字2文字分としてカウントされます。

### スクロールについて

文字入力(編集)画面では、で行単位、でページ単位のスクロールができます。

漢字変換の候補リスト表示画面では、で行単位、またはでページ単位のスクロールができます。

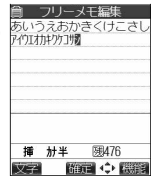

## 文字入力方式を選択する

お買い上げ時



入力モード……すべてチェックあり  
優先入力方式…モード1(かな方式)

文字入力方式には、次の3種類の方式があります。

モード1(かな方式) P.484参照

1つのボタンに複数の文字が割り当ててあり、ボタンを押すたびに文字が替わる方式

モード2(2タッチ方式) P.485参照

2つの数字の組み合わせで文字を入力する方式

モード3(T9方式) P.486参照

1つのボタンを押すごとに、そのボタンに割り当てられた文字の候補が表示され、その中から選択する方式

**1**    **▶** その他 **▶** 文字入力方式 **▶** 入力モード **▶** 使用したいモードにチェック **▶**  (  )



を押すごとに「」と「」が切り替わります。  
少なくとも2つのモードを選択してください。

**2** 優先的に使うモードを選択 



手順1で選択しなかったモードは、ここでは選択できません。

### 文字入力(編集)画面での切り替え方法

文字入力(編集)画面では、以下の2つの方法でモードを切り替えることができます。

 (  ) を1秒以上押します。

押すごとに、モード1 モード2 モード3 モード1...の順で、手順1で選択したモードに切り替わります。

文字入力(編集)画面で  (  ) を押して機能メニューから「入力モード切替」を選択し、モードを選択します。(P.495参照)

## モード1(かな方式)で入力モードを切り替える

### 1 文字入力(編集)画面▶(文字)

(文字)を押すたびに「漢字ひらがな(漢全)」「カタカナ(かな)」「英字(英半)」「数字(数半)」の順に入力モードが切り替わります。

全角/半角を切り替えるときは(機能)を押して機能メニューから「全角切替」または「半角切替」を選択し、(OK)を押します。

全角のみで使える文字と、全角でも半角でも使える文字があります。

全角のみで使える文字

ひらがな、漢字、絵文字

全角でも半角でも使える文字

カタカナ、英字、数字、記号

#### モード1で入力できる文字

<例>「う」を入力するには、「漢字ひらがな入力モード」にして(1)を押すを3回押します。

「B」を入力するには、「英字入力モード」にして(2)を押すを2回押します。

ボタン	漢字ひらがな 入力モード	カタカナ入力モード	英字入力モード	数字入力 モード
1 <sup>あ</sup>	あいうえおあいうえお	アイウエオアイウエオ	? ! , / ¥ & * ( ) # ' ° ♥ ☎ <sup>1</sup>	1
2 <sup>か</sup> ABC	かきくけこ	カキクケコ	A B C a b c	2
3 <sup>さ</sup> DEF	さしすせそ	サシスセソ	D E F d e f	3
4 <sup>た</sup> GHI	たちつてとつ	タチツテトツ	G H I g h i	4
5 <sup>な</sup> JKL	なにぬねの	ナニヌネノ	J K L j k l	5
6 <sup>は</sup> MNO	はひふへほ	ハヒフヘホ	M N O m n o	6
7 <sup>ま</sup> QRS	まみむめも	マミムメモ	P Q R S p q r s	7
8 <sup>や</sup> TUV	やゆよやゆよ	ヤユヨヤユヨ	T U V t u v	8
9 <sup>わ</sup> XYZ	らりるれろ	ラリルレロ	W X Y Z w x y z	9
0 <sup>わをん</sup>	わをんーわ	ワヲンーワ <sup>2</sup>	-	0
X <sup>HTDP</sup> 区点	- <sup>3</sup>	-	.ne.jp .co.jp .ac.jp <sup>4</sup> www. .com .html http:// https:// @docomo.ne.jp	* .ne.jp .co.jp .ac.jp <sup>4</sup> www. .com .html http:// https:// @docomo.ne.jp
# <sup>ハッシュ</sup> マザー	* ° ` 〃 ・ ! ? <sup>5</sup>	* ° ` 〃 ・ ! ? <sup>5</sup>	. @ ! ? ( ) , . _ ' ! ° ¥	# . @ ! ? ( ) , . _ ' ! ° ¥

1：SMS本文入力時のみ有効です。「♥」「☎」は常に全角文字、その他は常に半角文字として表示されます。

2：「ワ」の小文字は全角入力でのみ入力できます。

3：「漢字ひらがな入力モード」で(X)を押すと「区点入力モード」に切り替わります。

4：全角に切り替えた場合は表示されません。(数字入力モードの「\*」は除く)

5：「漢字ひらがな入力モード」と全角の「カナ入力モード」の場合は、「°」「`」を付けることができる文字のときだけ「°」「`」が表示されます。ユーザ辞書の読み入力とFOMAカードへの電話帳登録のフリガナ入力のときは、「°」「`」「°」が「!」「?」は入力できません。

6：全角モード時は「」になります。

□：小文字は次の2つの方法で入力することができます。

大文字を入力したあとに(⇐)を押して小文字に変換する。

「小文字切替」を行ったあとに入力する。

#### お知らせ

記号・絵文字の入力についてはP.493、494参照。

# モード2(2タッチ方式)で入力モードを切り替える

## 1 文字入力(編集)画面▶☺(文字)

☺(文字)を押すたびに「全角(全)」と「半角(半)」が切り替わります。

☺(機能メニュー)を押して機能メニューから「全角切替」または「半角切替」を選択し、☺を押しても全角/半角が切り替わります。

全角のみで使える文字と、全角でも半角でも使える文字があります。

全角のみで使える文字

ひらがな、漢字、絵文字

全角でも半角でも使える文字

カタカナ、英字、数字、記号

### モード2で入力できる文字

<例>「う」を入力するには、「全角入力モード」にして $\text{1}^{\text{DEF}}$  $\text{3}^{\text{DEF}}$ と押します。

全角の「B」を入力するには、「全角入力モード」にして $\text{1}^{\text{DEF}}$  $\text{7}^{\text{DEF}}$ と押します。

半角の「B」を入力するには、「半角入力モード」にして $\text{1}^{\text{DEF}}$  $\text{7}^{\text{DEF}}$ と押します。

全角入力モード

ボタン	2桁目										
	1	2	3	4	5	6	7	8	9	0	
1 桁目	1	あ	い	う	え	お	A	B	C	D	E
		あ	い	う	え	お	a	b	c	d	e
2	か	き	く	け	こ	F	G	H	I	J	
						f	g	h	i	j	
3	さ	し	す	せ	そ	K	L	M	N	O	
						k	l	m	n	o	
4	た	ち	つ	て	と	P	Q	R	S	T	
						p	q	r	s	t	
5	な	に	ぬ	ね	の	U	V	W	X	Y	
						u	v	w	x	y	
6	は	ひ	ふ	へ	ほ	Z	?	!	-	/	
						z					
7	ま	み	む	め	も	¥	&				
8	や	(	ゆ	)	よ	*	#		♡ <sup>2</sup>	切替 <sup>1</sup>	
		や	ゆ	よ					♡ <sup>2</sup>	切替	
9	ら	り	る	れ	ろ	1	2	3	4	5	
0	わ	を	ん	・ <sup>3</sup>	・ <sup>3</sup>	6	7	8	9	0	
		わ		、	。						

半角入力モード

ボタン	2桁目										
	1	2	3	4	5	6	7	8	9	0	
1 桁目	1	ア	イ	ウ	エ	オ	A	B	C	D	E
		ア	イ	ウ	エ	オ	a	b	c	d	e
2	カ	キ	ク	ケ	コ	F	G	H	I	J	
						f	g	h	i	j	
3	サ	シ	ス	セ	ソ	K	L	M	N	O	
						k	l	m	n	o	
4	タ	チ	ツ	テ	ト	P	Q	R	S	T	
						p	q	r	s	t	
5	ナ	ニ	ヌ	ネ	ノ	U	V	W	X	Y	
						u	v	w	x	y	
6	ハ	ヒ	フ	ヘ	ホ	Z	?	!	-	/	
						z					
7	マ	ミ	ム	メ	モ	¥	&				
8	ヤ	(	ユ	)	ヨ	*	#		♡ <sup>2</sup>	切替 <sup>1</sup>	
		ヤ	ユ	ヨ					♡ <sup>2</sup>	切替	
9	ラ	リ	ル	レ	ロ	1	2	3	4	5	
		@	/	・	-	・	ne.jp	co.jp	ac.jp	@docomo.ne.jp	
0	ワ	ヲ	ラン	・	・	6	7	8	9	0	
		ワ		、	。	www.com	.html	http://	https://		

空白欄はスペースが入力されます。

1:  $\text{8}^{\text{DEF}}$  $\text{0}^{\text{DEF}}$ を押すと大文字入力モード(上段)と小文字入力モード(下段)とが切り替わります。

また、大文字を入力したあとに $\text{6}^{\text{DEF}}$ を押して小文字に変更することもできます。

2: 「フリーメモ」や「定型文」の登録など、「絵文字入力」ができるときだけ使えます。

「☺」♡は常に全角文字として表示されます。

SMS本文入力時は「絵文字入力」はできませんが「☺」♡は入力できます。

3: 「全角入力モード」の場合は、「<sup>1</sup>」<sup>2</sup>」を付けることができる文字のときだけ「<sup>1</sup>」<sup>2</sup>」が表示されます。そのほかの文字に「<sup>1</sup>」<sup>2</sup>」を入力するとスペースが入力されます。

### お知らせ

FOMAカードの電話帳登録時のフリガナ入力では、全角入力時にひらがなの代わりに、カタカナの入力が可能です。

一部、モード2の入力が利用できない場合があります。その場合はモード1で入力してください。

記号・絵文字の入力についてはP.493、494参照。

## モード3(T9方式)で入力する

このモードを利用すると、少ないボタン操作で文字の入力ができます。

たとえば「あした」という読みを入力するとき、モード1(かな方式)では(1<sup>あ</sup>)を1回、(3<sup>あひ</sup>)を2回、(4<sup>あひ</sup>)を1回押して入力しますが、モード3(T9方式)では、(1<sup>あ</sup>)(3<sup>あひ</sup>)(4<sup>あひ</sup>)と入力したい行のボタンをそれぞれ1回押します。

1つのボタンに行の文字が割り当ててあり(P.487参照)、ボタンを押すごとに読み候補が表示され、その中から読み候補を選択して入力します。

モード3での入力を手助けする機能に、「読み編集」と「固定入力」があります。

「読み編集」は入力した読み候補を編集するときに使います。「固定入力」は入力したい読みをダイレクトに入力するときに使います。

(⊙)(文字)を押すたびに「漢字ひらがな」「カタカナ」「英字」「数字」の順に入力モードが切り替わりますが、モード3(T9方式)が働くのは「漢字ひらがな」と「カタカナ」モードのみです。「英字」と「数字」モードでは自動的にモード1となります。

例：「遠藤」と入力するとき

### 1 文字入力(編集)画面▶(1<sup>あ</sup>)

ガイダンス内にあ行の候補が表示されます。

候補が表示されていない状態で(ⓧ<sup>固定</sup>)を押すと、固定入力ができます。(P.489参照)

全角/半角を切り替えるときは(Ⓜ)(機能選択)を押して機能メニューから「全角切替」または「半角切替」を選択し、(⊙)を押します。

全角のみで使える文字と、全角でも半角でも使える文字があります。

全角のみで使える文字

ひらがな、漢字、絵文字

全角でも半角でも使える文字

カタカナ、英字、数字、記号

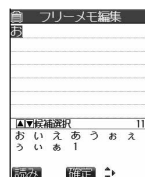

### 2 (0<sup>あひ</sup>)▶(4<sup>あひ</sup>)▶(併<sup>あひ</sup>)▶(1<sup>あ</sup>)

ボタンを押すごとに、文字を組み合わせた候補が表示されます。

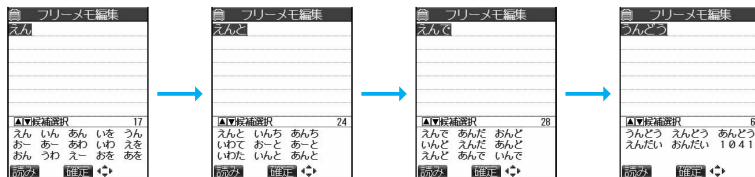

### 3 (⊙)▶「えんどう」を選択▶(⊙)



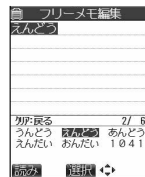





カナ入力モードでは、(⊙)を押すと入力した文字が確定されます。



### 4 (⊙)で漢字に変換▶(⊙)



モード3で入力できる文字

ボタン	漢字ひらがな 入力モード	カナ入力モード
	あいうえおあいうえお 1	アイウエオアイウエオ 1
	かきくけこ 2	カキクケコ 2
	さしすせそ 3	サシスセソ 3
	たちつとつ 4	タチツテトツ 4
	なにぬねの 5	ナニヌネノ 5
	はひふへほ 6	ハヒフヘホ 6
	まみむめも 7	マミムメモ 7
	やゆよやゆよ 8	ヤユヨヤユヨ 8
	らりるれる 9	ラリルレロ 9
	わをんわー 0	ワヲンワ 1ー 0
	2	2
	ゝ っ っ。 ・ ！ ？ 3	ゝ っ っ。 ・ ！ ？ 3

- 1 : 「ワ(小文字)」は全角入力でのみ入力できます。
- 2 : 「読み編集」または「固定入力」に切り替えられます。(P.488、489参照)
- 3 : 全角で「ゝ」「っ」「っ。」を付けることができる文字のときだけ「ゝ」「っ」が表示されます。

お知らせ

記号・絵文字の入力についてはP.494参照。  
 区点コードの入力は (  )を押して機能メニューから「区点入力」を選択します。

## 読み編集

読み候補の一覧を表示中に(  $X_{ABC}$  )または(  $\text{読み}$  )を押すと、読み候補を編集できます。

例：「あたいする」という読み候補を「いどうする」にする場合

1. モード3(T9方式)で読み候補「あたいする」を入力します。(P.486参照)

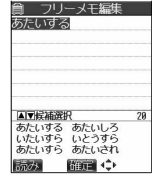

2. (  $X_{ABC}$  )または(  $\text{読み}$  )を押します。  
カーソルが読み候補の先頭に移動します。

(  $X_{ABC}$  )

または



読み候補一覧

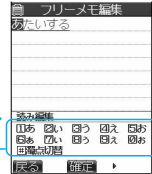

3. (  $\text{読み}$  )で編集したい文字を選択し、読み候補一覧から入力したい読みの番号を押します。  
編集したい文字を選択すると、読み候補には選択された文字の行の読みの番号が表示されます。  
(ここでは「あ」を「い」にするために(  $2_{ABC}$  )を押します)

(  $2_{ABC}$  )

読み候補一覧

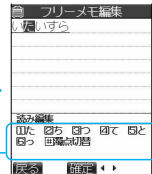

4. 濁点・半濁点を付ける場合は(  $\#_{JKL}$  )を押します。同様にして読み候補を編集します。  
(ここでは「ど」を入力するために(  $\#_{JKL}$  ) (  $5_{JKL}$  )を、「う」を入力するために(  $3_{DEF}$  )を押します)  
読み候補の編集を中止するときは、(  $X_{ABC}$  )または(  $\text{読み}$  )を押します。このとき候補表示は、読み編集した文字を固定して、候補を絞り込むことができます。

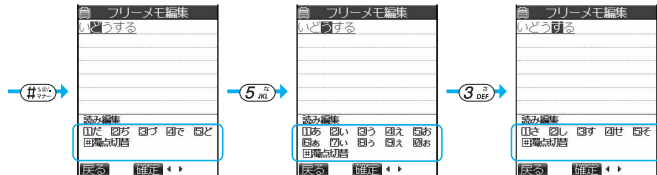

5. 読みの編集を終了するときは、(  $\text{読み}$  )を押します。  
(  $\text{読み}$  )を押して漢字、ひらがな、カタカナなどに変換します。  
カナ入力モードでは、編集した読みで文字が確定されます。

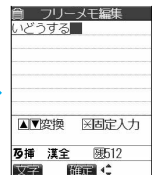

## 固定入力

文字入力(編集)画面に候補が表示されていない状態で(✕<sup>固定</sup>)を押すと、固定入力ができます。固定入力では、文字を1文字ずつ入力できます。

例：「だて」という読みを入力する場合

1. モード3(T9方式)の文字入力(編集)画面で

(✕<sup>固定</sup>)を押します。

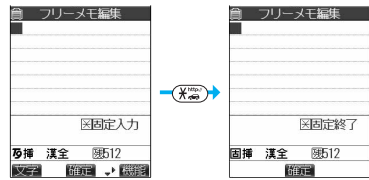

2. 入力したい文字の行の番号を押します。(P.487参照)

読み候補一覧にその行の読みの番号が表示されます。

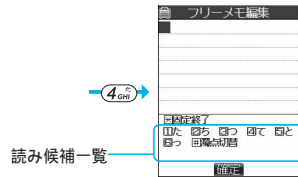

3. 濁点・半濁点を付ける場合は(＃<sup>濁点</sup>)を押します。次に読み候補一覧から選択したい文字の番号を押します。

(ここでは「だ」を入力するために(＃<sup>濁点</sup>)(1<sup>だ</sup>)を押します)

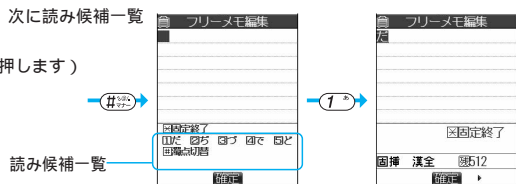

4. 同様にして読み候補を編集します。

(ここでは「て」を入力するために(4<sup>た</sup>OH)(4<sup>OH</sup>)を押します)

固定入力を終了するときは、(✕<sup>固定</sup>)を押します。



5. 読みの編集を終了するときは、(●)を押します。

(●)を押して漢字、ひらがな、カタカナなどに変換します。

カナ入力モードでは、編集した読みで文字が確定されます。



## ワード予測を使う



お買い上げ時  
ON

ワード予測とは、一度入力した文字列を自動的に記憶し、その後同じ読みの文字を入力したときに、記憶した文字列や定型文の候補の中から選択できる機能です。



### 1 その他 ▶ 文字入力方式 ▶ ワード予測

ON……ワード予測を行います。

OFF……ワード予測を行いません。

文字入力(編集)画面では(  ) (  ) を押して機能メニューから「ワード予測ON」または「ワード予測OFF」を選択してワード予測のON/OFFを設定します。

ワード予測を使った例

1. 「あ」と入力します。  
ガイダンスに候補が表示されます。
2.  を1秒以上押します。候補にカーソルが移動します。
3.  を押して候補を選択し、 を押します。

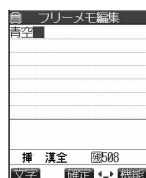
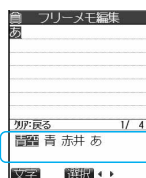
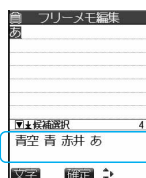

## ガイダンスを表示する

お買い上げ時  
ON

文字入力(編集)画面のガイダンス( P.482 参照 )を表示するかどうかを設定します。

### 1 その他 ▶ 文字入力方式 ▶ ガイダンス表示

ON……ガイダンスを表示します。

OFF……ガイダンスを表示しません。

## 文字を入力する

例：フリーメモに「トドの嶋」と入力するとき

### 1 フリーメモ

### 2 ( ) で文字入力(編集)画面を表示

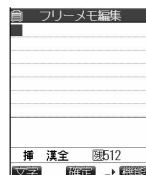



### 3 ひらがなを入力

<モード1のとき>

- と **4** GHJ を5回、**⊙** を1回  
 ど **4** GHJ を5回、**#** を1回  
 の **5** JKL を5回  
 し **3** DEF を2回  
 ま **7** PQRS を1回

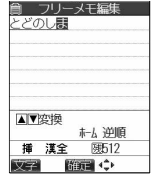

同じボタンで入力する文字が続く場合は、**⊙**を押すか、もう一度同じボタンを1秒以上押し、次の文字を入力します。

大文字 / 小文字を切り替える場合は文字を入力後(**⊙**)を押します。

<モード2のとき>

- と **4** GHJ **5** JKL  
 ど **4** GHJ **5** JKL、**0** DEL **4** GHJ  
 の **5** JKL **5** JKL  
 し **3** DEF **2** ABC  
 ま **7** PQRS **1** あ



モード2の場合、1桁のみ入力して確定してもその文字は消去されます。

2桁で入力してください。

<モード3のとき>

- と **4** GHJ  
 ど **4** GHJ **#** DEL  
 の **5** JKL  
 し **3** DEF  
 ま **7** PQRS

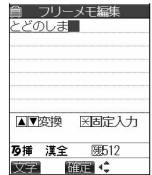

モード3の場合、目次の文字が候補に出よう選択範囲を**⊙**で反転させたり、**⊗**を押して読み編集に切り替えたりします。

### 4 ⊙で文字を変換

目的の文字に変換されない場合は、**⊙**を押して変換対象となる文字を反転させ、**⊙**を目的の文字が出るまで数回押します。

また、濁点や半濁点を外したり、読み方を変えて(音読み・訓読みなど)入力し直してください。

**⊙**を何度か押すと、変換候補の一覧が表示されるので、目的の文字を選択します。

変換せずにそのまま確定する場合は、**⊙**を押さずに**⊙**を押します。

文字を確定すると次の文字が反転します。

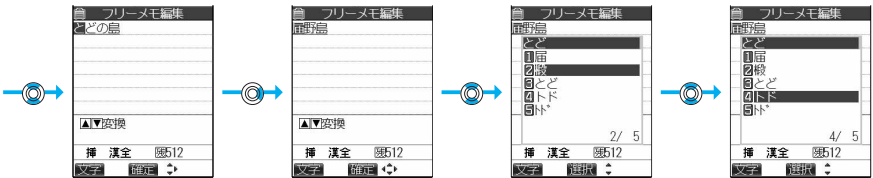

### 5 ⊙で文字を確定

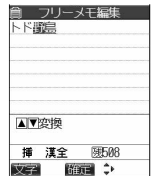

文字入力

## 6 同様に残りの文字を確定

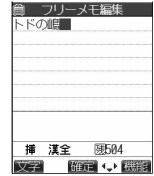

### ユーザ辞書について

FOMA端末には、お好きな読みかたで変換できる単語を100件まで登録できる「ユーザ辞書」があります。「ユーザ辞書」を活用することによって、文章の入力を簡単に行うことができます。

### お知らせ

FOMA端末は連文節変換を行います。変換するためのひらがなは最大20文字まで入力することができ、6文節までを一括変換します。

一度に変換できない2文字以上の漢字は、1文字ずつ変換してください。

変換できる漢字には限りがあるため、変換できない漢字もあります。変換できない漢字は区点コードを使って入力（P.499参照）することができます。入力できるのは、JIS第一水準漢字、第二水準漢字の6355文字です。

複雑な漢字は一部を変形もしくは省略しています。

ひらがなを入力するときは、変換候補から選ぶ方法と漢字に変換する前に $\odot$ を押す方法があります。

変換後の文字が入力可能な文字数を越えた場合は、入力可能な文字数までを確定するかどうかの確認画面が表示されます。

「YES」を選択し、 $\odot$ を押すと入力可能な範囲までの文字が確定されます。

「NO」を選択し、 $\odot$ を押すと文字は入力されず、元の文字入力画面に戻ります。

### 文字の修正、削除

文字を挿入するには

挿入モードのときは、 $\odot$ を押して挿入したい位置の1つ右の文字にカーソルを合わせ、文字を入力します。文字はカーソルの位置に挿入されます。

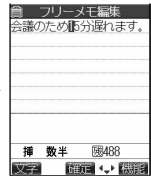
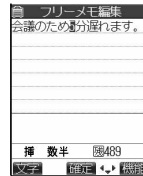

文字を削除するには

$\odot$ を押して削除したい文字にカーソルを合わせ、 $\odot$ を押します。カーソル上の文字が削除されます。

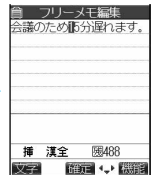
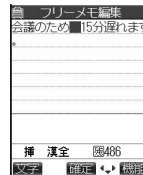

カーソル以降に文字がないときは、カーソルの左側の1文字が削除されます。

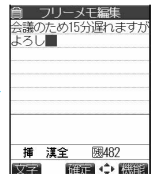
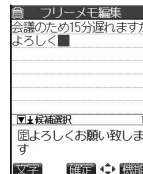

### お知らせ

カーソル以降に文字がある場合、 $\odot$ を1秒以上押し続けると、カーソル上とカーソル以降の文字がすべて削除されます。カーソル以降に文字がない場合、 $\odot$ を1秒以上押し続けると、カーソルの左側の文字がすべて削除されます。

入力中、編集中のデータについて

電池が切れたときは

「フリーメモ」、新規メールの文字編集などに電池量が少なくなると、自動的に文字編集を終了し電池切れアラームが鳴ります。編集中のデータは自動的に確定して保存されますので、充電するか、充電済みの電池パックと交換したあとにもう一度編集することができます。ただし、編集中のデータや変換中などの確定していない文字は保存されません。

を押したときは

電話帳の編集中やスケジュールの編集、新規メールの作成中などに を押したときは、編集を終了するかどうかの確認画面が表示されます。

編集中の内容を破棄して終わるときは

「YES」を選択し、を押します。

編集中のデータを破棄して編集前の画面または待受画面に戻ります。

を押しても、データを破棄して編集前の画面または待受画面に戻ります。

編集を続けるときは

「NO」を選択し、を押します。

編集中のデータはそのまま元の画面に戻ります。

を押しても元の画面に戻ります。

データを編集していないときは、確認画面は表示されません。

マルチタスク機能を利用したときは

文字編集の途中でマルチタスク機能を利用して、他の文字入力(編集)画面に切り替えた場合でも、元の文字編集途中の画面はそのまま保持されます。タスクを切り替えれば、元の文字編集を行うことができます。







電話がかかってきたり、メール着信があったときは

文字編集中に電話がかかってきたり、メール着信があっても、マルチタスク機能が動くため編集中的数据はそのままに対応することができます。













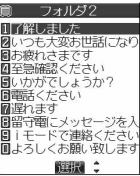







## 文字入力(編集)中の機能メニュー



### 1 文字入力(編集)中▶ (機能メニュー)▶以下の操作を行う

メール本文入力画面での機能メニューについてはP.243参照。

機能メニュー	内容
絵文字記号連続入力	絵文字や記号を文字入力(編集)画面に表示しながら入力します。 ▶絵文字または記号を選択▶  選択した絵文字や記号が入力されます。上記の操作を繰り返して他の絵文字や記号を入力できます。  (絵文字)を押して絵文字や記号の一覧画面を切り替えます。 絵文字、記号の一覧についてはP.513参照。  ▶  文字入力画面に戻ります。
大文字切替・小文字切替	文字を入力したあとに  を押しても切り替わります。 モード2のときは   を押しても切り替わります。
全角切替・半角切替	モード2のときは  (文字)を押しても切り替わります。
コピー	文字をコピーします。(P.498参照)
切り取り	文字を切り取ります。(P.498参照)
貼り付け	切り取り・コピーした文字を貼り付けます。(P.499参照)



機能メニュー	内容
定型文入力	<p>▶フォルダを選択▶▶定型文を選択▶</p> <p>フォルダ1とフォルダ2には固定定型文があらかじめ登録されています。 フォルダ3～5は、定型文が登録されていない場合は表示されません。</p> <p>▶</p> <p>定型文の一覧についてはP.497参照。</p> 
スペース入力	<p>全角モードのときは全角スペース、半角モードのときは半角スペースが入力されます。</p>
改行入力	<p>改行マーク「」を入力し、文章を改行します。 を1秒以上押ししても「」を入力できます。</p>
記号入力	<p>▶記号を選択▶</p> <p>記号の一覧についてはP.513参照。</p>
絵文字入力	<p>▶絵文字を選択▶</p> <p>絵文字の一覧についてはP.513参照。</p>
区点入力	<p>区点コードで文字を入力します。(P.499参照)</p>
挿入モード・上書きモード	<p>すでに入力されている文字と文字の間に新たに入力した文字を挿入する「挿入モード(挿)」と、すでに入力されている文字を新たに入力した文字に置き換える「上書きモード(上)」を切り替えます。</p> <p>上書きモードの状態では文字入力(編集)画面を終了し、再度文字入力(編集)画面にしたときは挿入モードになります。上書きモードにはその都度切り替えてください。</p>
電話帳引用	<p>文字入力(編集)画面で電話帳を呼び出し、その内容を最大全角328文字まで、半角657文字まで引用します。引用できる項目は以下のとおりです。</p> <p>&lt;FOMA端末内&gt;名前、フリガナ、電話番号1～4、メールアドレス1～3、住所、誕生日、メモ</p> <p>&lt;FOMAカード内&gt;名前、フリガナ、電話番号、メールアドレス</p> <p>▶グループ検索・行検索</p> <p>「電話帳引用」では、「グループ検索」と「行検索」のみで電話帳を検索します。 電話帳の検索方法についてはP.99参照。</p> <p>▶電話帳を選択▶▶引用したい項目にチェック▶ (完了)</p> <p>を押すごとに「」と「」が切り替わります。 入力可能な文字数を越えた場合は、「文字数がオーバーしますがよろしいですか?」の確認画面が表示されます。 「YES」を選択し、を押すと入力可能な範囲まで貼り付けられます。 「NO」を選択した場合は引用されず、元の文字入力画面に戻ります。</p>
個人データ引用	<p>文字入力(編集)画面でお客様の個人データ呼び出し、その内容を最大全角328文字まで、半角657文字まで引用します。引用できる項目は以下のとおりです。</p> <p>名前、フリガナ、電話番号1～4、メールアドレス1～3、住所、誕生日、メモ</p> <p>▶端末暗証番号を入力▶▶引用したい項目にチェック▶ (完了)</p> <p>を押すごとに「」と「」が切り替わります。 端末暗証番号についてはP.142参照。 入力可能な文字数を越えた場合は、「文字数がオーバーしますがよろしいですか?」の確認画面が表示されます。 「YES」を選択し、を押すと入力可能な範囲まで貼り付けられます。 「NO」を選択した場合は引用されず、元の文字入力画面に戻ります。</p>
バーコードリーダー	<p>バーコードリーダーを起動します。(P.178参照)</p>
ワード予測ON・ワード予測OFF	<p>ワード予測のON/OFFを設定します。(P.490参照)</p>

機能メニュー	内容
入力モード切替	▶入力モードを選択▶  文字入力(編集)画面で、  を1秒以上押しても「モード1」「モード2」「モード3」「モード1」...の順で、「文字入力方式」で選択した入力モードに切り替わります。
JUMP	カーソルを文章の文頭または文末に移動させます。 ▶文頭へJUMP・文末へJUMP 「文末」とは、エンドマーク「」のことでなく、入力文字中の最終文字(スペース、改行含む)のことで。

## お知らせ

### <定型文入力>

定型文は以下の文字編集のときに、呼び出して入力することができます。

- ・「画面表示設定」のウェイクアップ
- ・「スケジュール」
- ・「ToDo」
- ・「フリーメモ」
- ・定型文の編集画面、定型文のフォルダ名編集画面
- ・iモードのテキストボックスの編集画面
- ・iアプリでの文字編集
- ・iモードメールの題名、本文、冒頭文、署名、引用符、題名振分け、題名検索の編集画面

固定定型文は入力モードによって呼び出される内容(表現)が異なります。

モード1/3...漢字ひらがな入力モードのときは、漢字ひらがな表現で呼び出されます。

漢字ひらがな入力モード以外のときは、半角カタカナ表現で呼び出されます。

モード2...全角入力モードのときは、漢字ひらがな表現で呼び出されます。

半角入力モードのときは、半角カタカナ表現で呼び出されます。

なお、自作の定型文は入力モードにかかわらず登録された内容で呼び出されます。

定型文を入力したときに各文字編集の登録可能な文字数を越えたときは、「文字数がオーバーしますがよろしいですか?」の確認画面が表示されます。

「YES」を選択し、を押すと文字が貼り付けられ、登録可能な文字数を越えた文字が文末(右端)より削除されます。

「NO」を選択したときは定型文は入力されずに元の文字入力画面に戻ります。

### <改行入力>

「↵」は、他の文字と同じように削除したり上書きしたりすることができます。

「↵」は、全角1文字分としてカウントされます。

iモードのテキストボックスの編集では、改行マークの入力ができない場合があります。

### <記号入力>

半角のみ入力できるときには、半角の記号のみが表示されます。メールアドレスの登録、アドレスでの検索、iモードメールの宛先の入力、URL入力や「接続先選択」の接続先名称などのときは、使える記号だけが表示されます。

### <絵文字入力>

絵文字は「フリーメモ」、「定型文」の登録、「iモードメール」の作成時などの文字編集時に入力できます。

### <電話帳引用>

PIMロック中は使用できません。

住所を引用する場合、郵便番号の「〒」や「-」は引用されません。

引用した文字が入力できない場合は、「入力できない文字はスペースにしました」と表示され、半角スペースに置き換えて表示されます。

### <個人データ引用>

PIMロック中は使用できません。

住所を引用する場合、郵便番号の「〒」や「-」は引用されません。

引用した文字が入力できない場合は、「入力できない文字はスペースにしました」と表示され、半角スペースに置き換えて表示されます。

## 定型文を使用する

定型文は以下の文字編集のときに、呼び出して入力できます。

- ・「画面表示設定」のウェイクアップ
- ・「スケジュール」
- ・「ToDo」
- ・「フリーメモ」
- ・iモードのテキストボックスの編集画面
- ・iアプリでの文字編集
- ・iモードメールの題名、本文、冒頭文、署名、引用符、題名振分け、題名検索の編集画面

また、定型文の編集画面、定型文のフォルダ名編集画面でも呼び出せます。

定型文は5つのフォルダに分かれていて、フォルダ1とフォルダ2には各10件の固定定型文が登録されています。フォルダ3～5には自作の定型文を各10件登録できます。

固定定型文は変更することもできます。変更した固定定型文と合わせて最大50件の自作の定型文を登録できます。

### 定型文を表示する

1



定型文

フォルダ1～2……あらかじめ登録されている固定定型文を確認または変更します。  
フォルダ3～5……自作の定型文を登録します。

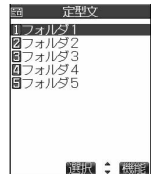

< 定型文フォルダ一覧画面 >

2

定型文を選択

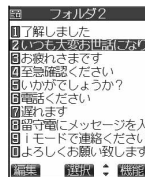

< 定型文一覧画面 >

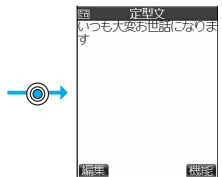

< 定型文画面 >

## フォルダ1(固定定型文)

No.	漢字ひらがな表現	半角カタカナ表現
1	ごめんなさい	ゴメンナサイ
2	ありがとう	アリガトウ
3	おめでとう!	オメデトウ!
4	時間だよ!	ジカダヨ!
5	もう少し待ってて	モウスコシマッテ
6	今着いた!	イマツク!
7	予定変更!	ヨクヘンコ!
8	どこにいるの?	ドコニイルノ?
9	がんばってね	ガンバッテネ
0	なにしてるの?	ナニシテルノ?

## フォルダ2(固定定型文)

No.	漢字ひらがな表現	半角カタカナ表現
1	了解しました	リョウカイマシタ
2	いつも大変お世話になります	イツモトバシラオセワニナリマス
3	お疲れさまです	オツカレサマデス
4	至急確認ください	シユウカクニシタダシ
5	いかがでしょうか?	イカガデシヨウカ?
6	電話ください	デンワクダサイ
7	遅れます	オケラス
8	留守電にメッセージを入れてください	ルステノメッセージヲイレテクダサイ
9	iモードで連絡ください	iモードデンワクダサイ
0	よろしくお願い致します	ヨロシクオネガイイタシマス

### お知らせ



メールの題名・本文・冒頭文・署名・引用符に使用する自作の定型文を作成するときは、「半角カタカナ」と「絵文字」は使わないでください。正しく表示されない場合があります。(iモードメール同士では絵文字を使うことができます。)固定定型文は、文字入力方式(P.483参照)がモード1(かな方式)またはモード3(T9方式)の「漢字ひらがな入力モード」、モード2(2タッチ方式)の「全角入力モード」のときに「漢字ひらがな表現」で呼び出され、それ以外のときは「半角カタカナ表現」で呼び出されます。

## 定型文フォルダ一覧画面の機能メニュー

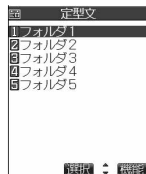
**1** 定型文フォルダ一覧画面 ▶  (機能メニュー) ▶ 以下の操作を行う



<定型文フォルダ一覧画面>

機能メニュー	内容
フォルダ名編集	▶ フォルダ名を入力 ▶  全角10文字まで、半角20文字まで入力できます。 文字の入力方法についてはP.482参照。 フォルダ名をすべて削除した場合は、お買い上げ時のフォルダ名に戻ります。
フォルダ名初期化	フォルダ名をお買い上げ時のフォルダ名に戻します。 ▶ YES 中止する場合は「NO」を選択し、  を押します。

## 定型文一覧画面・定型文画面の機能メニュー

- 1 定型文一覧画面・定型文画面 ▶ ( ) ( )  
▶ 以下の操作を行う

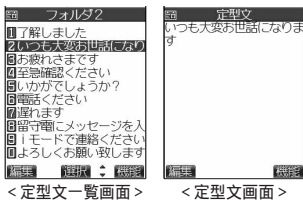

機能メニュー	内容
編集	▶ 定型文を入力 ▶ (  ) 全角64文字まで、半角128文字まで入力できます。 文字の入力方法についてはP.482参照。 定型文一覧画面・定型文画面で (  ) (  ) を押しても編集できます。 固定定型文をすべて削除した場合は、お買い上げ時の固定定型文に戻ります。
1件削除	▶ YES 中止する場合は「NO」を選択し、 (  ) を押します。 変更した固定定型文を削除した場合は、お買い上げ時の固定定型文に戻ります。
全削除	フォルダ内のすべての定型文を削除します。 ▶ 端末暗証番号を入力 ▶ (  ) ▶ YES 中止する場合は「NO」を選択し、 (  ) を押します。 端末暗証番号についてはP.142参照。 変更した固定定型文(フォルダ1またはフォルダ2)は、お買い上げ時の固定定型文に戻ります。

## 文字の切り取り・コピーと貼り付け

### 切り取り・コピー

文字を最大全角5000文字まで、半角10000文字まで切り取り・コピーできます。

- 1 文字入力(編集)画面 ▶ ( ) ( ) ▶ 切り取り・コピー

- 2 始点を選択 ▶ ( )

メールの本文を切り取り・コピーする場合は、 ( ) ( ) を押し、「YES」を選択して ( ) を押すとすべての文字を切り取り・コピーすることができます。

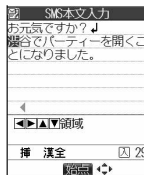

- 3 終点を選択 ▶ ( )

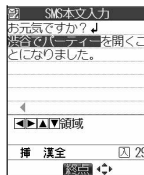

#### お知らせ

記憶できる件数は、「切り取り」または「コピー」のどちらか1件です。新しく「切り取り」または「コピー」をすると前に記憶していた文字は上書きされます。

デコメール本文入力中に切り取り・コピーして貼り付けた場合、デコレーションの装飾情報も貼り付けられます。



## 貼り付け

切り取り・コピーした文字を、最大全角5000文字まで、半角10000文字まで貼り付けることができます。

### 1 文字入力(編集)画面▶カーソルを貼り付け開始位置へ移動

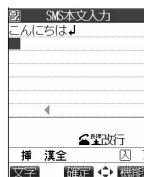

### 2 (機能)▶貼り付け

上書きモードに設定されていると、カーソル以降に入力されている文字は貼り付けた文字によって上書きされます。(P.494参照)

貼り付けするときに、入力可能な文字数を超えた場合は、「文字数がオーバーしますがよろしいですか?」の確認画面が表示されます。

「YES」を選択し、(機能)を押すと入力可能な範囲まで貼り付けられます。

「NO」を選択した場合は貼り付けられず、元の文字入力画面に戻ります。

貼り付ける文字が貼り付け先に入力できない場合は、「入力できない文字はスペースにしました」と表示され、半角スペースに置き換えて表示されます。

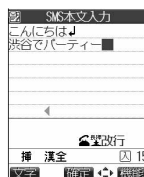

## 区点入力

区点コード一覧表(P.514参照)にある文字・数字・記号を入力できます。

例:「携」(区点コード2340)を入力するとき

### 1 文字入力(編集)画面▶(機能)▶区点入力

区点入力モードに切り替わり、画面左下に「区」と表示されます。

「モード1」の漢字ひらがなモード、「モード2」の全角モードの場合は、(光)を押しても区点入力モードに切り替わりません。



### 2 区点コード(2<sup>ABC</sup> 3<sup>DEF</sup> 4<sup>GHI</sup> 0<sup>JKL</sup>)を入力

入力した区点コードに対応した文字が表示され、元の入力モードに戻ります。

入力した区点コードに対応する文字がないときは、スペースが入力されます。

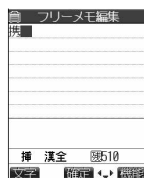

## ユーザ辞書に単語を登録する

お買い上げ時  
未登録

お好きな読みかたで変換できる単語をユーザ辞書に100件まで登録できます。1件あたり全角10文字まで、半角20文字まで登録できます。読みはひらがなで10文字まで登録できます。

### ユーザ辞書を登録する

1

  ユーザ辞書 > < 新規登録 >

ユーザ辞書に100件登録済みの場合は、< 新規登録 > は表示されません。



2

単語を入力 ▶ 

文字の入力方法についてはP.482参照。

絵文字や改行、定型文は入力できません。スペースは自動的につめて登録されます。

3

読みを入力 ▶ 

絵文字や改行、定型文は入力できません。スペースは自動的につめて登録されます。

読みの入力で記号(°、°、°、°、°、°、°、°、°、°)を登録することはできません。

ただし、「°」や「°」を付けることができる文字のときには「°」や「°」は登録できます。

### ユーザ辞書を確認する









1

  ユーザ辞書 > ユーザ辞書を選択 ▶ 

### ユーザ辞書表示中の機能メニュー

1

ユーザ辞書表示中 ▶  (機能) ▶ 以下の操作を行う

機能メニュー	内容
編集	本ページ手順2へ進みます。 ユーザ辞書表示中に  (編集) を押しても編集できます。
1件削除	▶ YES 中止する場合は「NO」を選択し、  を押します。
選択削除	▶ 削除したいユーザ辞書にチェック ▶  (完了) ▶ YES  を押すごとに「 <input type="checkbox"/> 」と「 <input checked="" type="checkbox"/> 」が切り替わります。  (機能) を押して「全選択 / 全選択解除」を選択すると、一括でチェックを付けたり外したりできます。 中止する場合は「NO」を選択し、  を押します。
全削除	▶ 端末暗証番号を入力 ▶  YES 中止する場合は「NO」を選択し、  を押します。 端末暗証番号についてはP.142参照。

## 学習辞書を初期状態に戻す

一度入力した文字列を自動的に記憶し、変換時の候補にする機能(学習辞書)をお買い上げ時の初期状態に戻します。

1   **その他** ▶ **文字入力方式** ▶ **学習履歴クリア** ▶ **端末暗証番号を入力** ▶ 

T9 / ワード予測 …「モード3(T9方式)」、「ワード予測」で蓄積した学習辞書を初期状態に戻します。  
かな漢字変換 ……かな漢字変換で蓄積した学習辞書を初期状態に戻します。  
端末暗証番号についてはP.142参照。

## < ダウンロード辞書 >

### ダウンロードした辞書を使用する

サイトからダウンロードした辞書(P.215参照)を有効にします。すでに有効に設定されている辞書を選択した場合は、無効に設定します。辞書は5つまで保管でき、そのうち2つまで有効にできます。



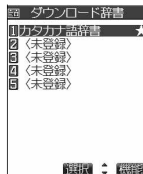

1  **ダウンロード辞書** ▶ **ダウンロード辞書を選択** ▶ 

選択したダウンロード辞書が有効になり、「」マークが付きます。  
ダウンロード辞書を解除するには、同様の操作を行います。



## ダウンロード辞書表示中の機能メニュー

1 ダウンロード辞書表示中 ▶  ( **機能** ) ▶ 以下の操作を行う

機能メニュー	内容
タイトル編集	▶ <b>タイトルを入力</b> ▶  全角10文字まで、半角20文字まで入力できます。 文字の入力方法についてはP.482参照。
辞書ファイル設定	辞書を有効にします。
辞書情報	辞書のタイトル、バージョン、製作者を表示します。 確認が終われば  を押します。
1件削除	▶ YES 中止する場合は「NO」を選択し、  を押します。
全削除	▶ <b>端末暗証番号を入力</b> ▶  ▶ YES 中止する場合は「NO」を選択し、  を押します。

### お知らせ

#### < タイトル編集 >

タイトルをすべて削除して  を押した場合は、元のタイトルに戻ります。





# 付録

機能一覧表	504
お買い上げ時に登録されているデータ	510
記号入力変換表	512
顔文字入力変換表	512
記号一覧表	513
絵文字一覧表	513
区点コード一覧表	514
マルチアクセスの組み合わせについて	518
マルチタスクの組み合わせについて	519
FOMA端末から利用できるサービス	520
ジャケットスタイル・ノンジャケットスタイルについて	521
オプション・関連機器のご紹介	522
データリンクソフトのご紹介	522
AV機器とのリンクについて	523
<b>困ったときには</b>	
故障かな？と思ったら、まずチェック	523
こんな表示が出たときは	524
保証とアフターサービス	536
ソフトウェア更新について	<ソフトウェア更新> 537
障害を引き起こすデータからFOMA端末を守る	<スキャン機能> 541
主な仕様	544
FOMA端末の保存・登録・保護件数	545
<b>音楽再生</b>	
パソコンで作成したiモーション(音楽データ含む)をFOMA端末で再生する	546

## 機能一覧表

□の項目は「設定リセット」(P.424参照) 1の項目は「メール設定リセット」(P.296参照)、2の項目は「iモード設定リセット」(P.218参照)を行うと、お買い上げ時の設定に戻ります。「端末初期化」(P.424参照)を行うと、すべての項目がお買い上げ時の状態に戻ります。端末初期化を行っても、削除したプリインストールiアプリは元に戻りません。



	メニュー	機能名称	お買い上げ時	参照先	
	受信BOX		メールなし(FOMAカード内は除く)	P.268	
		ユーザ作成フォルダ	なし		
		iアプリメール用フォルダ	プリインストールiアプリ用のみ		
	送信BOX		メールなし(FOMAカード内は除く)	P.268	
		ユーザ作成フォルダ	なし		
		iアプリメール用フォルダ	プリインストールiアプリ用のみ		
	保存BOX		メールなし(FOMAカード内は除く)	P.269	
	新規メール作成		-	P.239	
	チャットメール	チャットメンバー	未登録	P.298	
	SMS作成		-	P.306	
	iモード問い合わせ		-	P.262	
	メール選択受信		-	P.261	
	SMS問い合わせ		-	P.309	
	テンプレート		プリインストールデータのみ	P.293	
	メール設定 <sup>1</sup>	スクロール設定		1行スクロール	P.295
		文字サイズ設定		標準表示	P.295
		メール一覧表示設定		2行表示	P.296
		本文表示設定		通常表示	P.296
		開封時メロディ再生設定		自動再生する	P.296
冒頭文/署名設定			冒頭文：未入力(自動貼付する) 署名：未入力(自動貼付する) 引用符：	P.297	
メールセキュリティ設定			すべてチェックなし	P.152	
受信表示設定			通知優先	P.296	
メール選択受信設定			OFF	P.262	
添付ファイル設定			すべてチェックあり	P.296	
えチャット表示設定			自動表示する	P.296	
カラリメール設定			すべてチェックあり	P.261	
チャット設定			お知らせ音設定：チャットお知らせ音 <sup>1</sup> チャットメール画像設定：有効 ユーザ詳細設定：自分(ユーザ名) ぞうさん(画像)	P.303	
SMS送達通知設定			要求しない	P.310	
SMS有効期間設定		3日	P.310		
SMS本文入力設定		日本語入力(70文字)	P.311		
	i Menu		-	P.197	
	Bookmark		「アドレス確認」のみ	P.207	
		ユーザ作成フォルダ	なし		
	画面メモ		未登録	P.210	
	ラストURL <sup>2</sup>		i Menu	P.203	
	Internet	URL入力履歴	履歴なし	P.204	
	メッセージ		メッセージなし	P.222	
	iモード問い合わせ		-	P.262	
	ユーザ証明書操作		-	P.228	
	iモード設定 <sup>2</sup>	スクロール設定		1行スクロール	P.218
文字サイズ設定			標準表示	P.218	
画像表示設定			表示する	P.218	

メニュー	機能名称	お買い上げ時		参照先	
		i モーション設定	自動再生設定：自動再生する i モーションタイプ設定：標準タイプ	P.332	
		メッセージ自動表示設定	メッセージリクエスト優先	P.221	
		開封時メモリ再生設定	自動再生する	P.221	
		登録データ利用設定	利用する	P.218	
		ホームURL設定	設定：無効 ホームURL：http://	P.206	
		効果音設定	効果音ON	P.218	
	ソフト一覧	プリインストール i アプリのみ		P.318	
	自動起動設定	許可しない		P.325	
	i アプリ実行情報	情報 / 履歴なし		P.326	
	着信				
	50	着信音量	レベル4	P.65	
	13	着信音選択	電話	着信音1	P.110
			テレビ電話	着信音1	
			メール	着信音2	
			チャットメール	着信音2	
			メッセージリクエスト	着信音3	
			メッセージフリー	着信音3	
	64	サウンド効果	i モーションステレオ拡張	OFF	P.112
			ステレオ・3Dサウンド設定	ON	
	54	パイプレータ	OFF		P.113
	89	着信イルミネーション	電話	色5	P.130
			テレビ電話	色5	
			メール	色1	
			チャットメール	色3	
			メッセージリクエスト	色1	
			メッセージフリー	色1	
			パターン設定	固定パターン	
			カラー設定	初期状態	
	20	マナーモード選択		マナーモード	P.119
			伝言メモ	OFF(オリジナルマナー設定時)	
			パイプレータ	ON(オリジナルマナー設定時)	
			電話着信音量	消去(オリジナルマナー設定時)	
			メール着信音量	消去(オリジナルマナー設定時)	
			アラーム音量	消去(オリジナルマナー設定時)	
			メモ確認音	ON(オリジナルマナー設定時)	
			ボタン確認音	OFF(オリジナルマナー設定時)	
通話中マイク感度			アップ(オリジナルマナー設定時)		
低電圧アラーム			OFF(オリジナルマナー設定時)		
			電話帳画像着信設定	ON	
58	着信アンサー設定	エニーキーアンサー		P.61	
18	クローズ動作設定	終話		P.62	
68	メール / メッセージ鳴動		ON	P.117	
		鳴動時間	5秒		
90	呼出時間表示設定	無音時間設定	0秒	P.155	
		時間内不在着信表示	表示する		
65	確認機能設定	電子音		P.133	
	オープン設定	着信継続		P.62	
通話					
76	ノイズキャンセラ	ON		P.59	
75	通話品質アラーム	アラーム高音		P.116	
77	再接続機能	アラームなし		P.58	
		通話中イルミネーション	OFF	P.133	
	保留音設定	応答保留音	応答保留音1	P.67	
		通話中保留音	主よ人の望みの喜びよ		
テレビ電話					
	画像品質設定	標準		P.85	
	発信時自画像送信	ON		P.85	

メニュー	機能名称	お買い上げ時		参照先	
	画像選択	応答保留選択	内蔵	P.85	
		通話保留選択	内蔵		
		代替画像選択	キャラ電		
		伝言メモ選択	内蔵		
		伝言メモ準備選択	内蔵		
		音声メモ選択	内蔵		
		音声自動再発信		OFF	P.87
	遠隔監視設定	対局番号登録		未登録	P.87
		応答時間設定		5秒(ON設定時)	
		設定		OFF	
	テレビ電話画面設定	親画面表示		親画面対局表示	P.90
		画面サイズ設定		拡大	
		ディスプレイ			
	56	画面表示設定	待受画面	草原	P.121
			ウェイクアップ表示	Hello!	
			電話発信	スタンダード	
			電話着信	スタンダード	
			テレビ電話発信	スタンダード	
			テレビ電話着信	スタンダード	
			メール送信	スタンダード	
			メール受信	スタンダード	
			問い合わせ	スタンダード	
			省電力	ON	
	70	照明設定	通常時	ON	P.127
			待受画面省電力モード	ON	
待ち時間			5分		
充電時			標準		
範囲			液晶 + ボタン		
明るさ			レベル2		
86	配色パターン		スタンダード	P.128	
93	プライベートウィンドウ		ON	P.125	
		明るさ	レベル5		
		待受表示固定	OFF		
		待受画面表示	デジタル時計1(ピクト表示ON)		
		背景設定	ホワイテ		
		着信表示	ON(画像 + 着信番号)		
		メール表示	OFF		
		アニメーション表示	ON(バックライトOFF)		
66	フォント設定	文字パターン	フォント1	P.138	
		太さ	中太字		
63	デスクトップ		なし	P.137	
15	バイリンガル		Japanese	P.139	
52	プライベートメニュー登録		自局番号表示	P.412	
			着信音量		
			バイプレータ		
			発信者番号通知		
			アラーム オープン設定		
57	メニュー画面設定	ガイダンス表示	ON	P.129	
		メニュー表示	詳細表示		
		メニューアイコン設定	パターン1		
	ピクチャ表示設定		ピクチャー覧	P.348	
47	オート表示		OFF	P.127	
36	表示アイコン説明		-	P.26	
		時間 / 料金			
61	通話時間 / 料金	前回通話時間・積算通話時間	0秒	P.416	
		前回通話料金・積算通話料金	0円		
		時間リセット日時・料金リセット日時	--/-- --:--		



メニュー	機能名称	お買い上げ時	参照先
設定	60 積算リセット	-	P.417
	48 通話中時間表示	ON	P.416
	時計		
	31 時計設定	---/--/--	P.44
39	時計表示設定	表示方法	日本語
		表示サイズ	大きく表示
	アラーム通知設定	通知優先	P.412
	ロック/セキュリティ		
	オールロック	解除	P.146
	PIMロック	解除	P.149
	セルフモード	解除	P.148
	ダイヤル発信制限	解除	P.149
	登録外着信拒否	許可	P.155
10	非通知着信設定	すべて許可/通常着信音と同じ	P.154
29	端末暗証番号変更	0000	P.143
	PIN設定	-	P.144
40	シークレットモード	解除	P.151
41	シークレット専用モード	解除	P.151
99	スキャン機能	スキャン機能設定 ON	P.541
	遠隔オールロック	OFF	P.147
		許可番号	未登録
		監視時間	3分(ON設定時)
		着信回数	5回(ON設定時)
	アプリケーション通信設定		
	接続待ち時間設定	60秒間	P.219
	iモード問い合わせ設定	すべてチェックあり	P.263
81	接続先選択	iモード	P.219
	SMS center設定	ドコモ	P.311
	証明書	すべて有効	P.226
	証明書センター接続設定	ドコモ	P.230
		ユーザ作成接続先	未登録
	iアプリ設定		
	ソフト情報表示設定	表示しない	P.317
	照明設定	システム依存	P.328
	バイブレータ	システム依存	P.328
	待受画面終了	-	P.327
	外部オプション		
51	イヤホン切替	イヤホン+スピーカ	P.117
94	オート着信	OFF	P.422
		呼出時間	6秒(ON設定時)
	その他		
30	ボタン確認音	ON	P.116
	充電確認音	ON	P.116
71	電池残量	-	P.41
	サイドボタン操作	閉じた時有効	P.150
35	文字入力方式	入力モード	すべてチェックあり
		優先入力方式	モード1(かな方式)
		ワード予測	ON
		ガイドランス表示	ON
	履歴表示設定	着信履歴	P.150
		リダイヤル/発信履歴	ON
84	ポーズダイヤル	未登録	P.52
	サブアドレス設定	ON	P.58
	プレフィックス設定	未登録	P.57
	国際ダイヤル設定	自動付加設定	自動付加
		国際電話設定	WORLD CALL(009130010)
		国番号設定	日本(81)
	PLMN設定	ネットワーク手動選択	DoCoMo
	USBモード設定	通信モード	P.386

	メニュー	機能名称	お買い上げ時	参照先			
	23	設定リセット	-	P.424			
		端末初期化	-	P.424			
		ソフトウェア更新	-	P.537			
	46	マイピクチャ	プリインストールデータのみ	P.334			
			ユーザ作成フォルダ	なし			
			文字スタンプ	文字色 : 16色、黒 フォント : ゴシック体 文字サイズ: 通常サイズ	P.350		
			自作アニメ	未登録	P.353		
			ピクチャ貼付	すべて解除	P.343		
			貼付表示位置	中央に表示	P.338		
			切り出し範囲	中央を表示	P.338		
			ソート	新しい順	P.339		
			ピクチャ一覧・タイトル名一覧	ピクチャ一覧	P.346		
			画像表示設定	標準	P.348		
	i モーション			プリインストールデータのみ	P.354		
				ユーザ作成フォルダ	なし		
				プログラム編集	未登録	P.357	
				着信音設定	すべて解除	P.357	
待受画面設定				解除	P.359		
ソート				新しい順	P.339		
一覧表示切替				タイトル+画像	P.360		
16	メロディ		プリインストールデータのみ	P.372			
			ユーザ作成フォルダ	なし			
			プログラム編集	未登録	P.374		
			着信音設定	すべて解除	P.375		
キャラ電			プリインストールデータのみ	P.368			
			カメラモード	フォトモード	P.371		
			画像表示設定	画面サイズで表示	P.369		
			記録サイズ設定	QCIF(176×144)	P.372		
			映像/音声選択	映像+音声	P.372		
			記録品質設定	標準	P.372		
			代替画像設定	ブンブン(Dimo)	P.80		
	カメラ		アウトカメラ	P.173			
			画像サイズ設定	CIF(352×288)	P.173		
			撮影間隔	1.0秒	P.173		
			撮影枚数	4枚	P.173		
			動画容量設定	メール制限(小)	P.174		
			動画保存設定	標準	P.174		
			ホワイトバランス設定	オート	P.174		
			画像チューニング	自動	P.174		
			自動保存設定	OFF	P.174		
			記録媒体設定	本体	P.175		
			シャッター音選択	シャッター音1	P.175		
			ファイル制限	なし	P.176		
			表示サイズ設定	等倍表示	P.175		
			79	赤外線受信		-	P.389
						使いかたナビ	-
	バーコードリーダー	読み取りデータ	なし	P.178			
		テキスリーダー	なし	P.183			
	SD-PIM		-	P.381			
			スケジュール	未登録	P.402		
45			1ヶ月表示・1週間表示	1ヶ月表示	P.406		
			ユーザアイコン設定	未登録	P.407		
			アラーム	未登録	P.399		
85	電卓		-	P.417			
95	ToDo		未登録	P.409			
42	フリーメモ		未登録	P.418			

	メニュー	機能名称	お買い上げ時		参照先
		メモの再生 / 消去		-	P.71
	55	伝言メモ		未登録	P.69
				OFF	
			応答メッセージ	標準(ON設定時)	
			呼出時間	8秒(ON設定時)	
	43	待受中音声メモ		未登録	P.415
		通話中音声メモ		未登録	P.415
	91	おしゃべり機能		未登録	P.115
電話帳画像転送			する	P.392	
FOMAカード(UIM)操作			-	P.419	
	25	サービス問い合わせ		-	P.426
	17	発信者番号通知		-	P.433
		留守番電話	件数増加鳴動設定	YES	P.426
		キャッチホン		-	P.429
		転送でんわ		-	P.430
		迷惑電話ストップ		-	P.432
		番号通知お願いサービス		-	P.433
		着信動作選択		通常着信	P.436
		通話中着信設定		-	P.436
		遠隔操作設定		-	P.436
		デュアルネットワーク		-	P.434
		英語ガイドランス		-	P.435
		追加サービス		未登録	P.437
			応答メッセージ	未登録	
		サービスダイヤル		-	P.435
		マルチナンバー			P.436
		規制	本端末ではご利用になれません。(2005年1月現在)		
			電話帳登録		未登録(FOMAカード内は除く)
		電話帳検索	検索方法	フリガナ検索	P.99
22		電話帳登録件数		-	P.104
62		電話帳便利機能		すべて解除	P.106
12		電話帳指定設定		すべて解除	P.153
26		グループ設定	グループ名	グループ01~19	P.98
	0	自局番号表示		未登録(自局番号は除く)	P.413
	24	着信履歴		履歴なし	P.63
			受信アドレス一覧	履歴なし	P.288
		発信履歴		履歴なし	P.50
			送信アドレス一覧	履歴なし	P.286
	97	メールメンバー		未登録	P.291
			メンバー名	メールメンバー1~20	
		チャットグループ		未登録	P.304
			グループ名	グループ1~5	
	38	定型文	固定定型文	初期状態	P.496
			自作定型文	未登録	
	82	ユーザ辞書		未登録	P.500
ダウンロード辞書			未登録	P.501	
その他		テレビ電話	明るさ調節	0	P.83
			ホワイトバランス	オート	P.83
			照明設定	常時点灯	P.84
		えチャット	画像サイズ設定	QCIF(176×144)	P.173
		受信音量		レベル4	P.65
		マナーモード		解除	P.118
		ドライブモード		解除	P.67
		リダイヤル		履歴なし	P.50

# お買い上げ時に登録されているデータ

## フレーム

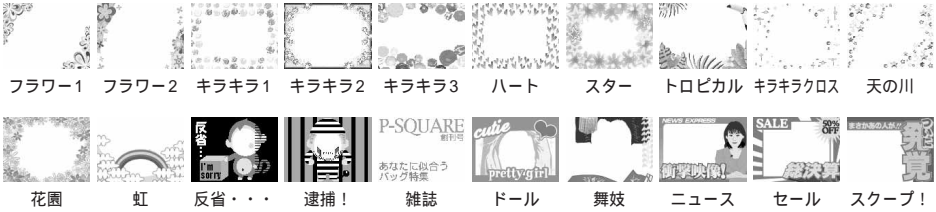

## スタンプ



### お知らせ

マジックスタンプで選択できるスタンプは「マジック ネコ耳」から「マジック 居眠り」までです。

## デコメールピクチャ



付録



パブル(上)    パブル(下)    ふきだし(上)    ふきだし(下)    ふきだし2(上)    ふきだし2(下)    ライン    フラワ-1    ライン    フラワ-2    ライン    蝶    ライン    スター



## 動く文字スタンプ



## テンプレート



## 記号入力変換表

文字入力(編集)画面で「きごう」と入力して変換すると記号の候補が表示されます。次のような文字を入力して変換しても記号を入力できます。

入力文字	記号	入力文字	記号	入力文字	記号
あっと	@	から	~	ひく	-
あっとまーく		こめ		ひしがた	
いこーる	=	ころん	:	ほし	
えん	¥	こんま	,	まる	
おす		さんかく		むげん	
おなじ	々	しゃせん	/ \	めす	
おなじく	"	しかく		やじるし	
おんぶ		たす	+	ゆうびん	〒
かける	x	どう	、 > < " 々	るーと	
かっこ	( ) [ ] { } 《 》 「 」 『 』 【 】 ' " " ( ) [ ] { }	ばーせんと	%	わる	÷

## 顔文字入力変換表

文字入力(編集)画面で「かお」または「かおもじ」と入力して変換すると顔文字の候補が表示されます。次のような文字を入力して変換しても顔文字を入力できます。

入力文字	顔文字	入力文字	顔文字	入力文字	顔文字
ありがと	m( __ )m	ぼりぼり	( ^^ >	いかり	( ' ' )
ありがと		ひやあせ	( ^ o ^ ;	むか	( ; : _ +
ばんざい	\ ( ^ o ^ ) /	あせあせ	( ; ^ _ ^ A	こそこそ	( . _
わーい	( ^ o ^ )	びくっ	( * _ * )	じーっ	( _ . _ )
おーい	( ^ o ^ ) /	どき	( . . ; )	きこえない	( ( . _ )
ぶい	( ^ A ) v	え	( @ _ @ ; )	こまったもんだ	( _ ~ )
ぎゃはは	( ^ o ^ ) / ^	めがてん	( . . . ; )	ぶたー	) ^ o ^ (
あは	( o ^ o ^ o )	はてな	( . . . ? )	こあら	( - Q - )
にこ	( ^ . ^ )	きらーん	( . 。 )	いっぶく	( ^ ! ^ ) y ~
にこ	( * ^ _ ^ * )	しくしく	( T _ T )	いっぶく	( ^ . ^ ) y . ~ ~ ~
ちゅ	( ^ 3 ^ ) /	さよなら	( T _ T ) / ~	ほし	≡
ちゅ	( ^ ^ ) . Chu !!	いたた	( > _ < )	ねてる	( . _ . ) z z
わくわく	o ( ^ . ^ ) o	えーん	( ; _ ; )	ねむい	\ ( ^ o ^ ) /
ういんく	( ^ _ . )	なぜ	( ? _ ? )	めも	( . . )
さよなら	( ^ _ ^ ) / ~	がーん	( _ _ ; ) !!	うん	( ' _ ' X _ )
がんば	p ( ^ ^ ) q	えへん	( ^ _ )	かんばい	( ^ ^ ) / \ ( ^ ^ )
ね	( ^ . ^ ) b	む	( - _ - ) x	ども	\ ( ^ _ ^ ) \ ( ^ _ ^ ) /

## 記号一覧表

記号は、下の<半角記号入力(5/5)>は半角で入力されますが、その他は全角文字としてカウントされます。半角文字しか入力できない文字入力モードの機能メニューから「記号入力」を選択すると、半角記号(5/5)しか表示されません。

記号の入力方法についてはP.493、494参照。



<全角記号入力(1/5)>



<全角記号入力(2/5)>



<全角記号入力(3/5)>

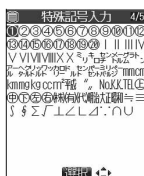

<特殊記号入力(4/5)>



<半角記号入力(5/5)>

## 絵文字一覧表

絵文字はすべて全角文字としてカウントされます。

絵文字の入力方法についてはP.493、494参照。



<絵文字1入力(1/3)>



<絵文字1入力(2/3)>



<絵文字2入力(3/3)>

### お知らせ

絵文字は、iモード対応以外の携帯電話やパソコンなどに送信すると正しく表示されません。また、<絵文字2入力(3/3)>は、対応していないiモード対応携帯電話では正しく表示されません。

# 区点コード一覧表

区点	区点4桁目										区点	区点4桁目										区点	区点4桁目									
1-3桁目	0	1	2	3	4	5	6	7	8	9	1-3桁目	0	1	2	3	4	5	6	7	8	9	1-3桁目	0	1	2	3	4	5	6	7	8	9
010	(ア)										208											209										
011	!	>	v	o	..	~	!	!	!	?	210											211										
012	<	v	>	o	..	~	!	!	!	?	212											213										
013	<	v	>	o	..	~	!	!	!	?	214											215										
014	"	"	"	"	"	"	"	"	"	"	216											217										
015	《	《	《	《	《	《	《	《	《	《	218											219										
016	+	-	±	x	÷	×	+	+	+	+	220											221										
017	\$	¢	£	%	#	&	*	@	\$	\$	222											223										
018											224											225										
019											226											227										
020											228											229										
021											230											231										
022											232											233										
023											234											235										
024											236											237										
026											238											239										
027											240											241										
028											242											243										
029											244											245										
031											246											247										
032	4	5	6	7	8	9	0	1	2	3	248										249											
033											250											251										
034	H	R	I	S	J	T	A	K	U	B	252										253											
035											254											255										
036											256											257										
037	f	g	q	h	r	i	s	j	k	l	258										259											
038	p	z	q	r	i	s	j	k	l	v	260											261										
039											262											263										
040											264											265										
041											266											267										
042											268											269										
043											270											271										
044											272											273										
045											274											275										
046											276											277										
047											278											279										
048											280											281										
050											282											283										
051											284											285										
052											286											287										
053											288											289										
054											290											291										
055											292											293										
056											294											295										
057											296											297										
058											298											299										
060											300											301										
061											302											303										
062											304											305										
063											306											307										
064											308											309										
065											310											311										
070											312											313										
071											314											315										
072											316											317										
073											318											319										
074											320											321										
075											322											323										
076											324											325										
077											326											327										
078											328											329										
080											330											331										
081											332											333										
082											334											335										
083											336											337										



区点コード一覧表の見かた

最初に「区点1〜3桁目」の数字を入力してから、次に「区点4桁目」の数字を入力します。

区点コード一覧の表示は、実際の表示と見えかたが異なるものがあります。

区点	1-3桁目	区点	4桁目	区点	1-3桁目	区点	4桁目	区点	1-3桁目	区点	4桁目
271	鱸	334	山蚕	390	【ぬ】	濡					
272	捌	335	参攀	390	【ね】						
273	擣	336	山蚕	391	【ぬ】	襦					
	撤	337	傘算	392	【ぬ】	襦					
	酸	338	参攀	392	【ぬ】	襦					
273	剎	339	傘算	392	【ぬ】	襦					
274	剎	340	傘算	392	【ぬ】	襦					
275	剎	341	傘算	392	【ぬ】	襦					
276	剎	342	傘算	392	【ぬ】	襦					
277	剎	343	傘算	393	【ぬ】	襦					
278	剎	344	傘算	393	【ぬ】	襦					
280	剎	345	傘算	393	【ぬ】	襦					
281	剎	346	傘算	396	【ぬ】	襦					
282	剎	347	傘算	397	【ぬ】	襦					
283	剎	348	傘算	398	【ぬ】	襦					
284	剎	349	傘算	399	【ぬ】	襦					
285	剎	350	傘算	400	【ぬ】	襦					
286	剎	351	傘算	401	【ぬ】	襦					
287	剎	352	傘算	402	【ぬ】	襦					
288	剎	353	傘算	403	【ぬ】	襦					
289	剎	354	傘算	404	【ぬ】	襦					
290	剎	355	傘算	405	【ぬ】	襦					
291	剎	356	傘算	406	【ぬ】	襦					
292	剎	357	傘算	407	【ぬ】	襦					
293	剎	358	傘算	408	【ぬ】	襦					
294	剎	359	傘算	409	【ぬ】	襦					
295	剎	360	傘算	410	【ぬ】	襦					
296	剎	361	傘算	411	【ぬ】	襦					
297	剎	362	傘算	412	【ぬ】	襦					
298	剎	363	傘算	413	【ぬ】	襦					
299	剎	364	傘算	414	【ぬ】	襦					
300	剎	365	傘算	415	【ぬ】	襦					
301	剎	366	傘算	416	【ぬ】	襦					
302	剎	367	傘算	417	【ぬ】	襦					
303	剎	368	傘算	418	【ぬ】	襦					
304	剎	369	傘算	419	【ぬ】	襦					
305	剎	370	傘算	420	【ぬ】	襦					
306	剎	371	傘算	421	【ぬ】	襦					
307	剎	372	傘算	422	【ぬ】	襦					
308	剎	373	傘算	423	【ぬ】	襦					
309	剎	374	傘算	424	【ぬ】	襦					
310	剎	375	傘算	425	【ぬ】	襦					
311	剎	376	傘算	426	【ぬ】	襦					
312	剎	377	傘算	427	【ぬ】	襦					
313	剎	378	傘算	428	【ぬ】	襦					
314	剎	379	傘算	429	【ぬ】	襦					
315	剎	380	傘算	430	【ぬ】	襦					
315	剎	381	傘算	431	【ぬ】	襦					
316	剎	382	傘算	432	【ぬ】	襦					
317	剎	383	傘算	433	【ぬ】	襦					
318	剎	384	傘算	434	【ぬ】	襦					
319	剎	385	傘算	435	【ぬ】	襦					
320	剎	386	傘算	436	【ぬ】	襦					
320	剎	387	傘算	437	【ぬ】	襦					
321	剎	388	傘算	438	【ぬ】	襦					
322	剎	389	傘算	439	【ぬ】	襦					
323	剎	390	傘算	440	【ぬ】	襦					
324	剎			441	【ぬ】	襦					
325	剎				【ぬ】	襦					
326	剎				【ぬ】	襦					
327	剎				【ぬ】	襦					
328	剎				【ぬ】	襦					
329	剎				【ぬ】	襦					
330	剎				【ぬ】	襦					
331	剎				【ぬ】	襦					
332	剎				【ぬ】	襦					
332	剎				【ぬ】	襦					
333	剎				【ぬ】	襦					





## マルチアクセスの組み合わせについて

通信状態	通信イベント		音声電話		テレビ電話		i モード	i モードメール		ショートメッセージ (SMS)	
	発信	着信	発信	着信	発信	着信	接続	発信	着信	発信	着信
音声電話			x	x <sup>1</sup>							
テレビ電話	-	x <sup>1</sup>	-	x <sup>1</sup>	-	-	-	x	-	-	
i モード				x			-				
i モードメール				x	-	-	x	-			2
ショートメッセージ(SMS)							-	-	2	-	
i アプリ <sup>3</sup>	x		x	x	-	-	x			x	
i アプリソフト動作中				x	-	-					
パケット通信(データ通信)			-	x	x	x	x	-			
64Kデータ通信	x	x <sup>1</sup>	x	x <sup>1</sup>	x	x	x	x			4

通信状態	通信イベント		i アプリソフト動作中		パケット通信 (データ通信)		64Kデータ通信	
	i アプリ	i アプリソフト動作中	発信	着信	発信	着信	発信	着信
音声電話	x	x					x	x <sup>1</sup>
テレビ電話	-	-	x	x	x	x	x	x <sup>1</sup>
i モード	-	-	x	-	x	x	x	x
i モードメール	-	-	x	-	x	x	x	x
ショートメッセージ(SMS)								
i アプリ <sup>3</sup>	-	-	x	-	x	x	x	x
i アプリソフト動作中	-	-	x	-	x	x	x	x
パケット通信(データ通信)	x	x	-	-	-	-	-	-
64Kデータ通信	x	x	-	-	-	-	-	x <sup>1</sup>

：現在の通信状態を維持したまま、発生した通信を同時に処理(単独での通信と同じ動作)することができます。

x：発生した通信は拒否され、現在の通信状態を継続します。

-：機能的に実現しない組み合わせです。

：キャッチホンを契約されていれば、現在の音声電話を保留にして音声発信することができます。

：最大音声回線数+1の状態のとき、留守番電話、キャッチホン、転送でんわを起動することができます。(P.426、429、430参照)

：メニュー機能の切り替え(P.398参照)後、待受画面から音声発信することができます。

：メニューが切り替わり、着信画面(受信画面)を表示します。

：メニュー機能の切り替え(P.398参照)後、各アプリケーションから通信することができます。

：画面に  を表示して受信をお知らせします。

：メニュー機能の切り替え(P.398参照)によりiアプリを中断し、発信することができます。

：テレビ電話の発信時(Phone To 機能含む)は、iモード接続を切断しテレビ電話を発信します。

1：キャッチホンを契約されていれば、通話/通信を終了したあとに、着信に応答することができます。

2：iモードメールとショートメッセージ(SMS)は1回線ずつ同時使用が可能です。

3：iアプリのバージョンアップ、iアプリをダウンロード中の場合です。

4：着信音は鳴りません。



## マルチタスクの組み合わせについて

同じグループの機能が競合したとき(表中の■部分)は、起動中の機能を切り替える画面が表示されます。ただし、操作によっては表示されないこともあります。

発生した機能 使用中の機能	音声電話	テレビ電話	メール	iモードグループ		設定グループ		ツールグループ				プライベート メニュー/ ショートカットメニュー	
				iモード	iアプリ	設定	サービス	データBOX	ツール <sup>1</sup>	電話帳	ユーザデータ		
音声電話	-	x			x	2	3	x		4	5	6	
テレビ電話	x	-	x	x	x	x	x	x	x	x	x	x	x
メール			-			2					5		
iモード				-	x	2					5		
iアプリ				x	-	2					5		
設定						-	x				5		
サービス						x	-				5		
データBOX <sup>7</sup>						2		-	x	x	x	x	
ツール <sup>1</sup>	8	8	9			2		x	-	x	x	x	
電話帳						2		x	x	-	x		
ユーザデータ						2		x	x	x	-		

- : 機能的に実現しない組み合わせです。

: 起動できます。

x : 起動できません。

- 「おしゃべり機能」, 「赤外線受信」, 「SD-PIM」, 「FOMAカード(UIM)操作」はマルチタスクで起動することはできません。
- 機能によっては利用できません。
- 通話中に「発信者番号通知」は起動できません。
- 通話中に起動できるツールは、「カメラ(静止画撮影のみ)」, 「使いかたナビ」, 「バーコードリーダー」, 「テキストリーダー」, 「スケジュール」, 「ToDo」, 「フリーメモ」, 「電卓」, 「通話中音声メモ」の各機能だけです。
- 「電話帳指定設定」は起動できません。
- 通話中に起動できるユーザデータは、「自局番号表示」, 「着信履歴」, 「発信履歴」, 「メールメンバー」, 「チャットグループ」の各機能だけです。
- ピクチャビューア(miniSDメモリーカード) i モーションプレイヤー、メロディプレイヤー、キャラ電プレイヤー使用中にマルチタスクで機能を切り替えた場合、再生、表示は終了します。  
i モーション編集中に機能を切り替えることはできません。
- メモの再生中、待受中音声メモを録音中に着信があった場合は、再生/録音を停止します。「バーコードリーダー」, 「テキストリーダー」でデータの読み取り中に着信があった場合は、読み取り中のデータを破棄します。
- 「受信表示設定」を「通知優先」に設定している場合は、「バーコードリーダー」, 「テキストリーダー」でデータの読み取り中にメールを受信すると、読み取り中のデータを破棄します。

## FOMA端末から利用できるサービス

利用できるサービス	電話番号
コレクトコール(料金着信払通話)	(局番なし)106
一般電話の番号案内およびドコモとご契約の携帯電話の番号案内(有料) (電話番号の案内を希望されないお客様についてはご案内できません)	(局番なし)104
電報の発信(有料:電報料) 午前8時~午後10時	(局番なし)115
時報サービス(有料)	(局番なし)117
天気予報(有料)	知りたい地域の市外局番+177
警察への緊急連絡通報	(局番なし)110
消防・救急への緊急通報	(局番なし)119
海上で事件・事故が起きたときの緊急通報	(局番なし)118
災害用伝言ダイヤル(有料)	(局番なし)171

### お知らせ

コレクトコール(106)をご利用の際には、通話を受けた方に、通話料と1回の通話ごとの取扱手数料90円(税込94.5円)がかかります。(2005年1月現在)

番号案内(104)をご利用の際には、案内料100円(税込105円)に加えて通話料がかかります。目や上肢などの不自由な方には、無料でご案内しております。詳しくは一般電話から116番(NTT営業窓口)までお問い合わせください。(2005年1月現在)

FOMA端末から110番・119番・118番通報の際は発信場所が特定できません。警察・消防機関側などから確認等の電話をする場合があるため携帯電話からかけていることと、電話番号と、明確な現在位置を伝えてください。また、通報は途中で通話が切れないように移動せずに通報し、通報後はすぐに電源を切らず、10分程度は着信のできる状態にしておいてください。

おかけになった地域により、管轄の消防署・警察署などに接続されない場合があります。接続されない場合は、お近くの公衆電話または一般電話からおかけください。

一般電話の「転送電話」、「ボイスワープ」をご利用のお客様で転送先を携帯電話に指定した場合、一般電話/携帯電話の設定によって携帯電話が通話中、サービスエリア外および電源を切っているときでも発信者には呼び出し音が聞こえることがあります。

116番(NTT営業窓口)、ダイヤルQ2、伝言ダイヤル、クレジット通話などのサービスはご利用できませんのでご注意ください。(一般電話または公衆電話から、FOMA端末へおかけになる際の自動クレジット通話はご利用できます)

# ジャケットスタイル・ノンジャケットスタイルについて

## ジャケットスタイル

カスタムジャケット P02(別売)でFOMA端末のカスタムジャケットを新しいカスタムジャケットに取り替えることができます。

詳しくはカスタムジャケット P02の取扱説明書をご覧ください。

カスタムジャケットを取り替えるときは、必ず電源を切ってから行ってください。

取り外しかた

- 1 FOMA端末の4本のネジを外し、カスタムジャケットを取り外す  
FOMA端末にカスタムジャケットを取り付けていない場合は、FOMA端末のネジのみを外します。  
外したネジは、なくさないように保管してください。

取り付けかた

- 1 カスタムジャケットに添付の4本の専用ネジを使用して、新しいカスタムジャケットを確実に取り付ける  
ネジがゆるまないように注意して取り付けてください。このときFOMA端末を傷つけないようにご注意ください。また、カスタムジャケットとFOMA端末の間にごみが入らないようにしてください。

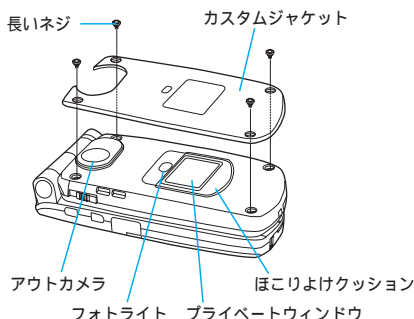

ノンジャケットスタイルで使うときは、短いネジを使用してください。

## ノンジャケットスタイル

カスタムジャケットを取り外して、ノンジャケットスタイルで使うこともできます。

ノンジャケットスタイルで使うときは、本体付属のノンジャケットスタイル用ネジ(4本)をFOMA端末に取り付けます。

カスタムジャケットを外すときは、必ず電源を切ってから行ってください。

**ほこりよけクッション**  
FOMA端末のプライベートウィンドウの周りには、ほこりよけクッションが貼られています。

ノンジャケットスタイルで使うときは、ほこりよけクッションを外してください。ほこりよけクッションは、ほこりがつかないようにカスタムジャケットやネジと一緒に保管してください。

ほこりよけクッションが汚れた場合は、軽く水洗いして完全に乾いてからご使用ください。

再度、ジャケットスタイルで使用する場合は、ほこりよけクッションをプライベートウィンドウの周りに沿って貼り付けてください。

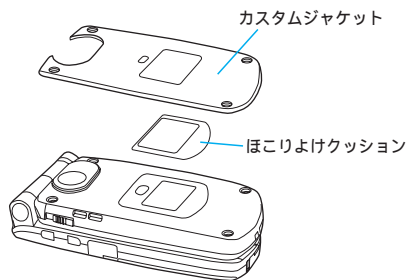

### お知らせ

カスタムジャケットの付け外しをするときは、添付の専用ドライバを使用してください。

無理な取り扱いをすると破損する場合がありますので、ご注意ください。

FOMA端末とカスタムジャケットの間にほこりなどが入った場合は、カスタムジャケットを外して、柔らかい布で拭き取ってください。

カスタムジャケット P02については一部取り扱いしていない店舗がございます。あらかじめご了承ください。

## オプション・関連機器のご紹介

FOMA端末にさまざまな別売りのオプション機器を組み合わせることで、パーソナルからビジネスまでさらに幅広い用途に対応できます。なお、地域によってはお取扱いしていない商品もあります。詳しくは、ドコモショップなど窓口へお問い合わせください。また、オプションの詳細については各機器の取扱説明書などをご覧ください。

- ・電池バック P06
- ・リアカバー P03
- ・FOMA ACアダプタ 01
- ・FOMA海外兼用ACアダプタ 01
- ・FOMA DCアダプタ 01
- ・卓上ホルダ P07
- ・車内ホルダ P07
- ・キャリングケース P019
- ・アームスタンド
- ・FOMA USB接続ケーブル
- ・カスタムジャケット P02
- ・平型スイッチ付イヤホンマイク P01/P02
- ・平型ステレオイヤホンセット P01
- ・スイッチ付イヤホンマイク P001/P002
- ・ステレオイヤホンセット P001
- ・イヤホンジャック変換アダプタ P001が必要です。

## データリンクソフトのご紹介

「FOMA P901i データリンクソフト」を使うと、FOMA端末とパソコンをFOMA USB接続ケーブル(別売)で接続して、電話帳、スケジュール、メール、ブックマークなどを双方向に転送できます。パソコンに取り込むことにより、データの編集・バックアップなどが可能になります。

### ダウンロードURL

「FOMA P901i データリンクソフト」については、WEBサイトからダウンロードできます。インストールにあたっては使用許諾をご確認の上、インストールしてください。

<http://panasonic.jp/mobile/p901i/datalink/index.html>

ダウンロード方法、転送可能データ、動作環境、操作方法、制限事項などの詳細については、上記ホームページをご覧ください。

### お知らせ

ダウンロードするにはインターネットと接続した環境のパソコンが必要です。

ダウンロード時には別途通信料がかかります。

FOMA P901iでは、上記URLからダウンロードした「FOMA P901i データリンクソフト」をご利用ください。他のデータリンクソフトはご利用になれませんのでご注意ください。

### 対応OS

Microsoft® Windows® 98、Windows® 98SE、Windows® Me、Windows® 2000 Professional、Windows® XP Professional/Home Edition(各日本語版)

上記OSが動作するPC-AT互換機

### 免責事項について

パナソニック モバイルコミュニケーションズ株式会社は、本ソフトウェアの瑕疵担保責任、その他一切の保証責任を負わないものとします。また、パナソニック モバイルコミュニケーションズ株式会社は、データリンクソフトおよび関連資料に関して、いかなる保証も行いません。データリンクソフトおよび関連資料に関して発生するいかなる問題も、お客様の責任と費用負担より解決されるものとします。

「FOMA P901i データリンクソフト」に関するお問い合わせ先

パナソニックソフトウェアサポートデスク

電話番号  0120-568-721

受付時間 午前9:00～午後5:00

(土・日・祝日・所定の休日は除く)



## AV機器とのリンクについて

他の機器からminiSDメモリーカードに保存したASF形式の動画をFOMA端末で再生できる場合があります。FOMA端末で録画した動画を他の機器で再生できる場合もあります。対応AV機器とのリンクに関する情報はこちらをご覧ください。

<http://panasonic.jp/mobile/sd/index.html>

## 対応AV機器とのリンクに関するお問い合わせ先

パナソニック モバイルコミュニケーションズ お客様相談センター

受付時間 午前9:00～午後5:00  
(土・日・祝日・所定の休日は除く)

一般電話からは  0120-15-8729  
携帯電話・PHSからは 045-938-4023

## 故障かな？と思ったら、まずチェック

症状	チェックする箇所	参照先
FOMA端末の電源が入らない (FOMA端末が使えない)	電池が正しく取り付けられていますか。 電池切れになっていませんか。 デュアルネットワークサービスでmovaが利用可能になっている場合、FOMAのサービスで利用できないものがあります。FOMAが利用可能になっていますか。詳しくは「ネットワークサービス操作ガイド」をご覧ください。	P.38 P.41 P.434
ダイヤルボタンを押しても発信できない	ダイヤル発信制限を設定していませんか。 指定発信制限を設定していませんか。 オールロックを設定していませんか。 セルフモードを設定していませんか。	P.149 P.152 P.146 P.148
ダイヤルしたが話中音(ブープ音)がでてつながらない	市外局番を忘れていませんか。 発信音を聞かず、急いでダイヤルしていませんか。 「圏外」の表示がでていませんか。	P.48 P.42
「圏外」が表示されて話中音(ブープ音)がでる	サービスエリア外か、電波の弱い場所にいませんか。	P.42
「  」と「オールロック」が表示され、ボタンを押しても動作しない	オールロックを設定していませんか。	P.146
FOMA端末を閉じているときに、サイドボタンを押しても動作しない	サイドボタン操作を「閉じた時無効」に設定していませんか。	P.150
ビビビ...という警告音が鳴っている	電池が少なくなっています。充電してください。	P.39
充電ができない (FOMA端末の着信/充電ランプが点灯しない)	FOMA端末に電池パックが正しく取り付けられていますか。 アダプタの電源プラグがコンセントにしっかりと差し込まれていますか。 アダプタとFOMA端末が正しくセットされていますか。 ACアダプタ(別売)をご使用の場合、ACアダプタのコネクタがFOMA端末または卓上ホルダ(別売)にしっかりと接続されていますか。	P.38 P.40
ディスプレイが暗くなり、何も表示されない	省電力モードになっていませんか。	P.42 P.123
メールを受信したときに、異なる着信音が鳴る	電話帳便利機能でメールアドレスごとにメール着信音を設定した相手からのメールではありませんか。 グループ設定でメール着信音を設定したグループに登録されている相手からのメールではありませんか。	P.111 P.112
各機能で設定した画像やメロディなどが動作せず、お買い上げ時の設定で動作する	画像やメロディなどの取得時に挿入していたFOMAカードが挿入されていますか。	P.36
積算通話料金がカウントされない	FOMAカードに蓄積されている積算通話料金が上限(約1677万円)を超えていませんか。積算料金をリセットすることにより0円に戻すことができます。	P.417

## こんな表示が出たときは

表示	説明	参照先
アイコン、コンテンツはコピーできません	画像やメロディなどはコピーできません。	-
空きメモリがないため登録できません	電話番号またはメールアドレスがすでに700件登録されています。不要な電話番号またはメールアドレスを削除してから操作してください。	P.103
アクション一覧がありません	キャラ電にアクションの一覧がありません。	-
新しいIPIN1コードが違います 再入力してください	入力したPIN1コードが間違っています。正しいPIN1コードを入力してください。	P.145
新しいIPIN2コードが違います 再入力してください	入力したPIN2コードが間違っています。正しいIPIN2コードを入力してください。	P.144
宛先を入力してください	宛先が入力されていません。宛先を入力してから再度操作してください。	P.239, 301, 306
一部の画像が保存できません	エラーが発生したため一部の画像が保存できません。	-
一部保存できませんでした	エラーが発生したため一部保存できませんでした。	-
移動機情報送信が許可されていません	登録データ利用設定が「利用しない」に設定されているため、FOMA端末の情報が発信されませんでした。	P.218
移動できませんでした	エラーが発生したため移動できませんでした。	-
イメージがいっぱいです	画像が最大保存件数まで登録されているため、これ以上登録できません。不要な画像を削除してください。	P.339
イメージが表示できません	画像データが不正なため表示できません。	-
イメージはありません	設定できる画像が1件もありません。画像を登録してから再度操作してください。	-
映像が再生できません	非対応データのため映像が再生できません。	-
映像 / 音声 が再生できません	非対応データのため映像や音声 が再生できません。	-
映像 / テキスト が再生できません	非対応データのため映像やテロップが再生できません。	-
エクスポートできませんでした	エラーが発生したためエクスポートできませんでした。	-
遠隔監視応答時間と同じ秒数のため設定できません	遠隔監視設定、オート着信、伝言メモの応答時間・呼出時間を同じ時間に設定することはできません。それぞれ違う時間に設定してください。	P.69, 88, 422
遠隔操作可能なサービスは未契約です	留守番電話サービス・転送でんわサービスなど遠隔操作可能なサービスに契約されていないため利用できません。サービスをお申し込みいただいてから再度操作してください。	取扱説明書裏面
応答がありませんでした(408)	サイトやインターネットホームページからの応答がないため接続できませんでした。再度操作してください。	-
オート着信呼出秒数と同じ秒数のため設定できません	遠隔監視設定、オート着信、伝言メモの応答時間・呼出時間を同じ時間に設定することはできません。それぞれ違う時間に設定してください。	P.69, 88, 422
オールロック設定中です	オールロックが設定されています。オールロックを解除してから再度操作してください。	P.146
同じメールフォルダのソフトが既にあるためダウンロードできません	すでに同じメール連動型 i アプリがダウンロードされています。	-
同じメンバーが登録されています 登録できません	すでに同じメールアドレスのメンバーが登録されています。	-
音声 が再生できません	非対応データのため音声 が再生できません。	-
音声 / テキスト が再生できません	非対応データのため音声やテロップが再生できません。	-
該当するデータはありません	該当するデータが1件もありません。	-
該当する電話帳はありません	該当する電話帳が1件もありません。	-
書き換えできません	シークレットデータとして登録した電話帳や「オート表示」に設定した電話帳のメモリ番号と同じメモリ番号のため登録できません。違うメモリ番号に登録してください。	P.94
書き込みできません	miniSDメモリーカードがライトプロテクトされているため書き込みできません。外部機器などでminiSDメモリーカードのライトプロテクトを解除してから再度操作してください。	-
画像がいっぱいのため画像以外を登録しました	画像がいっぱいになったため画像以外が登録されました。	-
画像が登録できなかった電話帳があります	画像がいっぱいになったため一部の電話帳の画像が登録できませんでした。	-
画像に誤りがあり正しく動作しません	容量不足またはエラーが発生したため正しく動作しません。	-
画像 / 動画がいっぱいのため画像 / 動画以外を登録しました	画像 / 動画がいっぱいになったため一部の画像 / 動画が登録できませんでした。	-
監視中のため設定できません	遠隔オールロック監視中のため設定できません。設定を「OFF」にしてから再度操作してください。	P.147
規定のアクセス回数を超えたため参照できません(491)	アクセス可能な回数を超えたため、表示できませんでした。	-

表 示	説 明	参照先
起動できません	i アプリを起動できませんでした。	-
起動に失敗しました	i アプリDXの起動に失敗しました。	-
既読がないため削除できません	既読メールが1件もないため削除できません。	-
記念日がいっぱいです	記念日がいっぱいです。不要な記念日を削除してから再度操作してください。	P.408
キャッチホン未契約です	キャッチホンに契約されていないため利用できません。サービスをお申し込みいただいてから再度操作してください。	取扱説明書 裏面
キャラ電がありません	キャラ電が1件も登録されていません。	-
キャラ電がありません 内蔵代替画像を送信します	代替画像に設定していたキャラ電がFOMA端末内にないため内蔵の代替画像が送信されます。	-
キャラ電再生エラー 内蔵代替画像を送信します	代替画像に設定していたキャラ電にエラーが発生したため内蔵の代替画像が送信されます。	-
休日がいっぱいです	休日がいっぱいです。不要な休日を削除してから再度操作してください。	P.408
休日 / 記念日がいっぱいです	休日 / 記念日がいっぱいです。不要な休日 / 記念日を削除してから再度操作してください。	P.408
記録エラーです	記録時にエラーが発生したため記録できません。	-
記録エラーです 中止します	記録時にエラーが発生したため記録できませんでした。	-
圏外です	電波が届いていません。電波の強い場所で再度操作してください。	-
件数オーバーです	保存件数がいっぱいのため保存できません。不要なファイルを削除してから再度操作してください。	P.339, 358, 375
件数オーバーです 移動できません	保存件数がいっぱいのため移動できません。不要なファイルを削除してから再度操作してください。	P.339, 358, 375
件数オーバーです インポートできません	保存件数がいっぱいのためインポートできません。不要なファイルを削除してから再度操作してください。	P.339, 358
更新できませんでした	エラーが発生したため更新できませんでした。	-
このカードでは無効な機能です	挿入されているFOMAカードでは操作できない機能です。	-
このカードは使用できません	FOMA P901iでは使用できないメモリーカードです。miniSDメモリーカードをご利用ください。	P.377
このカードは認識できません	正しいFOMAカードが差し込まれているかご確認ください。	P.35
	FOMAカードにエラーが発生したか、PINロック解除コードがロックされています。ドコモショップなど窓口にお問い合わせください。	取扱説明書 裏面
この画像は添付できません	i モードメールに添付できない画像です。	P.253
この画像は表示できません	画像データが不正なため表示できません。	-
この画像はフレーム / スタンプ画像に使用できません	フレーム / スタンプ画像には使用できない画像です。	-
この画像は保存できません	正常に表示できなかった画像のため保存できません。また、正常に表示された場合でも、ファイルの形式によっては保存できない場合があります。	-
この記念日は登録できません	すでに登録されているデータと同じ日付の記念日を受信したため登録できません。	-
この機能は利用できません	挿入されているFOMAカードでは操作できない機能です。	-
この休日は登録できません	すでに登録されているデータと同じ日付の休日を受信したため登録できません。	-
この休日 / 記念日は登録できません	すでに登録されているデータと同じ日付の休日 / 記念日を受信したため登録できません。	-
この言葉は設定できません 記号等消してください	登録できない文字が使われているためユーザ辞書に登録できません。	-
このサイトとのSSL通信は無効です	改ざんされたSSL証明書を受信したため接続できませんでした。	-
この辞書は保存できません	ダウンロードした辞書が不正なため保存できません。	-
このスケジュールは登録できません	すでに登録されているデータと同じ日時のスケジュールを受信したため登録できません。	-
このデータは最後まで再生できません	i モーションデータが最後まで取得できていません。	-
このデータは再生できない可能性があります	i モーションデータが不正なため再生できない場合があります。	-
このデータは再生できません	i モーションデータが不正なため再生できません。	-
このデータは貼り付けできません	使用できない文字を貼り付けようとしています。貼り付ける文字を確認してから再度操作してください。	P.498
このデータは保存できません	サイトから取得したデータが不正なため保存できません。	-
このデータを取得するためには時計設定をしてください	時計設定が設定されていないため取得できません。時計設定で日付・時刻を設定してから再度操作してください。	P.44
このピクチャは保存できません	画像データが不正なため保存できません。	-
このファイルは表示できません	対応していないファイルのため表示できません。	-
このメールは再送信できません	宛先が不正であったり、メール本文が入力可能なサイズを超えているため再送信できません。	-
このメールは再送信できません 再編集して送信してください	宛先が不正であったり、メール本文が入力可能なサイズを超えているため再送信できません。再編集してから送信してください。	P.285

表示	説明	参照先
このメロディは再生できません	メロディデータが不正なため再生できません。	-
この文字は登録できません	登録できない文字が使われているため登録できません。	-
このi モーションは再生可能回数が終了しました	再生回数が終了しているため再生できません。	-
このi モーションは再生期限が切れました	再生期限が切れているため再生できません。	-
このi モーションは再生できません	i モーションのデータが不正なため再生できません。	-
このi モーションは保存できません	i モーションのデータが不正なため保存できません。	-
このi モーションを再生するためにはi モーションタイプ設定を変更してください	i モーションタイプ設定が「標準タイプ」に設定されています。設定を「標準・ストリーミングタイプ」にしてから再度操作してください。	P.332
コピーできませんでした	エラーが発生したためコピーできませんでした。	-
これ以上機能を起動できません	マルチタスクで使用できる最大数の機能が起動しています。使っていない機能を終了してから再度操作してください。	P.398
これ以上検索/フィルタはできません	すでに最大回数までフィルタがかけられているため、これ以上できません。	-
これ以上保護できません	すでに最大保護可能件数まで保護されているためこれ以上保護できません。他のデータの保護を解除してから再度操作してください。	P.211, 224, 279
サービス未契約です	i モードをご契約されておりません。i モードをご利用になるにはお申し込みが必要です。i モードを途中から契約された場合は、FOMA端末の電源を一度切ってから、再度電源を入れなおしてください。	P.42 取扱説明書 裏面
最後まで取得できていないため保存できません	i モーションデータが最後まで取得できていないため保存できません。	-
再生エラー発生 終了します	エラーが発生したため再生を終了しました。	-
再生可能期限が切れたため再生できません	再生可能な期限を超えたためi モーションを再生できません。	-
再生可能日前です 再生できません	再生可能日前のためi モーションを再生できません。	-
再生制限データに誤りがあるため取得できません	i モーションの再生制限データに誤りがあるため取得できません。	-
最大サイズを超えたので中断しました	データ量が最大サイズを超えたので正常にダウンロードできませんでした。サイトやインターネットホームページのサイズが大きいため受信を中断し、取得できた分のみ表示します。	-
最大サイズを超えています 受信できません(452)	最大サイズを超えるデータを受信しようとしたため、受信できませんでした。	-
サイトに接続できませんでした(403)	サイトやインターネットホームページに接続できません。	-
削除される添付ファイルがあります	FOMA端末外への出力が禁止されているファイルは転送できません。	-
削除される本文中画像があります	FOMA端末外への出力が禁止されているファイルは転送できません。	-
削除できませんでした	フォルダ内に削除できないファイルがあるため、フォルダを削除できませんでした。	-
作成可能サイズを超えるため一部削除されます	宛先・題名・本文のいずれか(または複数)が入力可能文字数を超えていたため、一部削除されました。	-
撮影画像がメールに添付できませんでした	撮影した画像をi モードメールに添付できませんでした。	-
撮影できませんでした	エラーが発生したため撮影できませんでした。	-
撮影に失敗しました	エラーが発生したため撮影に失敗しました。	-
シークレットデータのため呼び出せません	シークレットモードまたはシークレット専用モードに切り替えていないため呼び出しができません。シークレットモードまたはシークレット専用モードに切り替えてから操作してください。	P.151
失敗しました	エラーが発生したためインポートできませんでした。	-
指定サイトが見つかりません(404)	サイトやインターネットホームページが存在しないか、URLが間違っている可能性があります。URLを確認してから再度操作してください。	P.204
指定サイトに表示データがありません(204)	サイトやインターネットホームページに表示データがないため接続できません。	-
指定されたイメージがありません	表示する画像がFOMA端末内にありません。	-
指定されたキャラ電がありません	起動するキャラ電がFOMA端末内にありません。	-
指定されたグループがありません	選択したグループがFOMA端末内にありません。	-
指定されたソフトがありません	サイトやメール、赤外線から起動するi アプリがFOMA端末内にありません。	-
指定されたソフトが起動できません	サイトやメール、赤外線からFOMA端末内のi アプリが起動できません。	-
指定されたソフトが起動できません	サイトやメール、赤外線からFOMA端末内のi アプリが起動できません	-
指定されたメロディがありません	再生するメロディがFOMA端末内にありません。	-
指定されたi モーションがありません	再生するi モーションがFOMA端末内にありません。	-
指定したサイトへは接続できません(504)	サーバからの応答がなかったため接続できません。	-

表示	説明	参照先
指定したファイルが見つかりません (492)	選択したファイルがFOMA端末内にありません。	-
指定の宛先には送信できません	宛先が正しくありません。宛先を正しく入力してから送信してください。	P.239, 301, 306
指定発信制限設定中です	指定発信制限が設定されています。指定発信制限を解除してから再度操作してください。	P.153
自動付加設定中 削除できません	自動付加設定で設定されている国番号は削除できません。設定を変更/解除してから再度操作してください。	P.54
自動付加設定中 全削除できません	自動付加設定で設定されている国番号は削除できません。設定を変更/解除してから再度操作してください。	P.54
しばらくお待ちください	回線設備が故障、または回線が非常に混み合っています。しばらくしてから再度操作してください。	-
受信できませんでした	接続先選択で設定した接続先アドレスが間違っているため選択受信できません。設定を確認してから再度操作してください。	P.219
受信できませんでした i モードセンターが混み合っています	回線設備が故障、または回線が非常に混み合っています。しばらくしてから再度操作してください。	-
受信メールがいっぱいです	FOMA端末内の受信メールがいっぱいになったため受信できませんでした。不要なメールを削除するか、未読のメールを読むか、保護を解除してから再度操作してください。	P.268, 279, 280
受信メールがないため削除できません	受信BOX内に受信メールが1件もないため削除できません。	-
受信BOXの空き容量がないため起動できません	FOMA端末内の受信メールがいっぱいのため起動できませんでした。不要なメールを削除するか、未読のメールを読むか、保護を解除してから再度操作してください。	P.268, 279, 280
取得できなかったメッセージがあります	FOMA端末内の受信メールがいっぱいになったため、一部のメールが受信できませんでした。不要なメールを削除するか、未読のメールを読むか、保護を解除してから再度操作してください。	P.268, 279, 280
取得できませんでした	メールの取得に失敗しました。	-
スキャンが異常終了しました	エラーが発生したためスキャンできませんでした。	-
スケジュールがいっぱいです	FOMA端末内のスケジュールがいっぱいになったため受信できませんでした。不要なスケジュールを削除してから再度操作してください。	P.406, 407, 408
すでに取得済みです	すでに取得済みのため取得できません。	-
すでに設定されています	すでに設定されているため設定できません。	-
すでに同時時刻設定済みです	i アプリの自動起動がすでに同時時刻に設定されています。それぞれ違う時刻に設定してください。	P.325
すでに同時時刻に設定されています	アラームがすでに同時時刻に設定されています。それぞれ違う時刻に設定してください。	P.399
すでに登録されています	すでに登録されているため登録できません。	-
すでに貼り付けられています	すでにデスクトップに貼り付けられています。待受画面で確認してください。	P.135
すでに他の機能が起動中です 起動できません	マルチタスクで同時に起動できない機能です。使っていない機能を終了してから再度操作してください。	P.398
すでに他の機能が起動中です 設定できません	マルチタスクで同時に起動できない機能です。使っていない機能を終了してから再度操作してください。	P.398
すでに100件登録されています	データがすでに100件登録されています。不要なデータを削除してから再度操作してください。	-
すでに2件設定されています	ダウンロード辞書がすでに2件設定されています。不要なダウンロード辞書を解除してから再度操作してください。	P.501
すでに3件自動起動設定済みです	自動起動できるソフトがすでに3件設定されています。自動起動設定しているソフトを解除してから再度操作してください。	P.325
すでに700件登録されています	電話帳がすでに700件登録されています。不要な電話帳を削除してから再度操作してください。	P.103
すべて既読です	すべての受信メールが既読になっています。	-
すべて保護のため削除できません	すべて保護されているため削除できません。保護を解除してから再度操作してください。	P.211, 224, 279
赤外線通信できません	エラーが発生したため赤外線通信ができませんでした。	-
セキュリティエラーのため終了しました	i アプリDXが強制終了しました。	-
セキュリティエラーのため i アプリ待受画面を解除しました	i アプリDXが強制終了しました。	-
接続相手が見つかりません	赤外線通信時にうまく通信先と通信できていません。FOMA端末の赤外線ポートを通信相手の赤外線ポートに向けて再度操作してください。	P.387
接続が中断されました	回線が混雑しているか、通信エラーが発生したため接続が中断されました。しばらくしてから再度操作してください。	-
接続先が対応していません	接続先選択で設定した接続先アドレスが対応していないため操作できません。設定を確認してから再度操作してください。	P.219
	ユーザ証明書を操作中のため接続できません。ユーザ証明書の操作を終了してから再度操作してください。	-



表 示	説 明	参照先
接続できません	接続先選択で設定した接続先アドレスが間違っているため接続できません。設定を確認してから再度操作してください。 ユーザ証明書を操作中のため接続できません。ユーザ証明書の操作を終了してから再度操作してください。 電波が弱いため接続できません。電波の強い場所で再度操作してください。	P.219 - -
接続できませんでした	ネットワークの問題で接続できませんでした。しばらくしてから再度操作してください。	-
接続できませんでした(562)		
設定可能なイメージはありません	設定できる画像が1件もありません。画像を登録してから再度操作してください。	-
設定可能なデータはありません	設定できるデータが1件もありません。データを登録してから再度操作してください。	-
設定されていません	設定されているデータが1件もありません。	-
設定されている電話番号はありません	設定されている電話番号が1件もありません。	-
設定されているメールアドレスはありません	設定されているメールアドレスが1件もありません。	-
設定時間内に接続できませんでした	接続待ち時間設定で設定した時間内に接続できませんでした。設定を変更するか、再度操作してください。	P.219
設定値が範囲外です	撮影枚数が設定範囲外です。	P.173
設定できませんでした	エラーが発生したため設定できませんでした。	-
設定に失敗しました	エラーが発生したため設定できませんでした。	-
セルフモード設定中です	セルフモードが設定されています。セルフモードを解除してから再度操作してください。	P.148
全件インポートできませんでした	エラーが発生したため全件インポートできませんでした。	-
全件エクスポートできませんでした	エラーが発生したため全件エクスポートできませんでした。	-
全削除できません	エラーが発生したため全削除できませんでした。	-
選択受信設定中です 起動できません	メール選択受信設定が「ON」に設定されているため起動できません。設定を「OFF」にしてから再度操作してください。	P.262
選択受信設定中です チャットメールを起動できません	メール選択受信設定が「ON」に設定されているためチャットメールを起動できません。設定を「OFF」にしてから再度操作してください。	P.262
操作できませんでした	エラーが発生したため操作できませんでした。	-
操作内容をご確認ください	エラーが発生したため操作できませんでした。	-
送信先にデータを登録できません	送信相手がデータをロックしています。	-
送信先のデータがいっぱいです	送信相手のデータがいっぱいです。	-
送信できない宛先があります	いくつかの宛先が正しくありません。宛先を正しく入力してから送信してください。	P.285
送信できなかった宛先があります	同報メールで複数の宛先に送信した場合に、送信できなかった宛先があります。	-
送信できませんでした	メールが正しく送信できませんでした。	-
送信できませんでした(552)		
送信できませんでした(XXX)		
送信できませんでした 宛先を確認してください(451)	メールが正しく送信できませんでした。宛先を確認してから再度操作してください。	P.285
送信できませんでした 送信先のメールがいっぱいです(551)	送信相手のメールがいっぱいです。	-
送信できませんでした iモードセンターが混み合っています	回線が非常に混み合っています。しばらくしてから再度操作してください。	-
送信不可のファイルが添付されているため再送信できません	メールにFOMA端末外への出力が禁止されているファイルが添付されているため、再送信できませんでした。	-
送信メールがいっぱいです	FOMA端末内の送信メールがいっぱいになったため受信できませんでした。不要なメールを削除するか保護を解除してから再度操作してください。	P.285
送信メールが壊れているため再送信できません	メールの本文のサイズがオーバーしていたり、本文の添付情報が壊れていたため再送信できませんでした。	-
送信メールがないため削除できません	送信メールが1件もないため削除できませんでした。	-
挿入に失敗しました	iモードメールの本文に画像を挿入するのに失敗しました。	-
そのソフトは最新です	目的のソフトが更新されていないため実行できません。	-
ソフトウェア更新機能起動中です 起動できません	ソフトウェア更新中のため起動できませんでした。ソフトウェア更新が終了してから再度操作してください。	-
ソフトに誤りがあります	ソフトのデータが不正なためダウンロードやバージョンアップができません。	-
ソフトに誤りがあるためダウンロードできません	ソフトのデータが不正なためダウンロードやバージョンアップができません。	-
ソフトに誤りがあるためバージョンアップを中止しました	ソフトのデータが不正なためバージョンアップが中止されました。	-
ソフトに継続動作できない障害が発生しました	iアプリ起動中や実行中にエラーが発生しました。	-

表 示	説 明	参照先
ソフトをダウンロード中ですが起動できません	ダウンロード中のため起動できませんでした。ダウンロードが終了してから再度操作してください。	-
対応機種ではありません	ダウンロードやバージョンアップしようとしているソフトがFOMA端末に対応していません。	-
対応していないコンテンツがあります	FOMA端末に対応していないデータが含まれています。	-
対応ソフトがあるため削除できません	対応するメール連動型 i アプリがあるため削除できません。	-
対応ソフトが削除されていますフォルダ内表示を参照してください	対応するメール連動型 i アプリが削除されています。	-
対局番号を登録してください	対局番号を登録していないため操作できませんでした。対局番号を登録してから再度操作してください。	P.87
ダイヤル発信制限設定中です	ダイヤル発信制限が設定されています。ダイヤル発信制限を解除してから再度操作してください。	P.149
大容量ファイル受信中です操作できません	10000バイトを超えるJPEG形式の画像を受信中のため操作できません。	-
ダウンロードが中断されました	エラーが発生したためダウンロードが中断されました。	-
ダウンロード済みです	同じバージョンのソフトがすでにダウンロードされています。	-
ダウンロードできません	他の機能が動作中、またはエラーが発生したためダウンロードができません	-
ダウンロードできませんでした	回線が非常に混み合っています。しばらくしてから再度操作してください。	-
ただいま i モードメールが混み合っています しばらくお待ち下さい (553)		
端末暗証番号が違います	入力した端末暗証番号が間違っています。正しい端末暗証番号を入力してください。	P.142
端末暗証番号が違います 終了します	入力した端末暗証番号が間違っています。正しい端末暗証番号を入力してください。	P.142
端末暗証番号は4～8桁です	入力した端末暗証番号が間違っています。正しい端末暗証番号を入力してください。	P.142
着信履歴はありません	着信履歴が1件もありません。	-
中断されました	データ通信中にパソコン側から接続が切断されました。	-
中断しました	エラーが発生したため中断されました。	-
通信が許可されていません	通信設定が「通信しない」に設定されています。設定を「通信する」にしてから再度操作してください。	P.321
通信機能起動中 タスクメニューから全終了できません	タスクメニューからすべてのメニュー機能を終了できません。通信を終了してから再度操作してください。	-
通信機能のためタスクメニューから終了できません	タスクメニューからひとつのメニュー機能を終了できません。通信を終了してから再度操作してください。	-
通信中です インポートできません	通信中のためインポートできませんでした。通信を終了してから再度操作してください。	-
通信中です 起動できません	通信中のため起動できませんでした。通信を終了してから再度操作してください。	-
通信中です 操作できません	通信中のため操作できませんでした。通信を終了してから再度操作してください。	-
通信できませんでした	エラーが発生したため通信できませんでした。	-
通話中です 起動できません	通話中のため起動できませんでした。通話を終了してから再度操作してください。	P.48, 60, 75, 78
通話中です 操作できません	通話中のため操作できませんでした。通話を終了してから再度操作してください。	P.48, 60, 75, 78
通話中です 発信できません	通話中のため発信できませんでした。通話を終了してから再度操作してください。	P.48, 60, 75, 78
通話中のため起動できません	通話中のため起動できませんでした。通話を終了してから再度操作してください。	P.48, 60, 75, 78
通話中のため発信できません	通話中のため発信できませんでした。通話を終了してから再度操作してください。	P.48, 60, 75, 78
データがいっぱいです	FOMAカード内のデータがいっぱいです。不要なデータを削除してから再度操作してください。	P.419
データ結合できませんでした	読み取ったデータを結合できませんでした。今まで読み込んだデータは破棄されます。	-
データ取得できませんでした	i モーションデータが不正なため取得できません。	-
データ通信中です 切り替えできません	64Kデータ通信中のため切り替えできません。64Kデータ通信を終了してから再度操作してください。	P.456, 470
データ通信中です 設定できません	データ通信中のため設定できませんでした。データ通信を終了してから再度操作してください。	P.456, 470
データ通信中のため操作できません	データ通信中のため操作できませんでした。データ通信を終了してから再度操作してください。	P.456, 470
データに誤りがあります	データに不正な箇所があります。	-

表 示	説 明	参照先
データはありません	データが1件もありません。	-
テキストが再生できません	非対応データのためテロップが再生できません。	-
テキストリーダーを起動できません	エラーが発生したためテキストリーダーを起動できませんでした。	-
デスクトップがいっぱいです	デスクトップに貼り付けアイコンがすでに15件登録されています。不要な貼り付けアイコンを削除してから再度操作してください。	P.137
デスクトップがいっぱいです 貼り付けできません	デスクトップに貼り付けアイコンがすでに15件登録されています。不要な貼り付けアイコンを削除してから再度操作してください。	P.137
デュアルネットワークサービス未契約です	デュアルネットワークサービスに契約されていないため利用できません。サービスをお申し込みいただいてから再度操作してください。	取扱説明書裏面
伝言メモ呼出時間と同じ秒数のため設定できません	遠隔監視設定、オート着信、伝言メモの応答時間・呼出時間を同じ時間に設定することはできません。それぞれ違う時間に設定してください。	P.69, 88, 422
転送サービス未契約です	転送でんわサービスに契約されていないため利用できません。サービスをお申し込みいただいてから再度操作してください。	取扱説明書裏面
転送先番号が未登録です	転送先の電話番号が設定されていません。転送先の電話番号を登録してから再度操作してください。	P.431
転送先番号を設定してください	転送先の電話番号が設定されていません。転送先の電話番号を登録してから再度操作してください。	P.431
電池残量が不足しています	電池残量が不足しているため操作できません。充電してから再度操作してください。	P.39
電池残量が不足しています 充電してください	電池残量が不足しているため操作できません。充電してから再度操作してください。	P.39
電池残量不足のためライトが点灯できません	電池残量が不足しているため点灯できません。充電してから再度操作してください。	P.39
電池不足です フル充電してください	電池残量が不足しているため操作できません。充電してから再度操作してください。	P.39
電池レベルが低下しています 起動できません	電池残量が不足しているため起動できません。充電してから再度操作してください。	P.39
添付に失敗しました	画像の切り出し処理に失敗したため添付できませんでした。	-
添付ファイルが削除されます	ファイルが添付されているメールを返信・送信する場合や再編集する場合、添付ファイルは削除されます。	-
添付ファイルとのリンクが切断されました	miniSDメモリーカードから10000バイトを超えるJPEG形式の画像をiモードメールに添付して送信または保存した際に、ファイルのリンク情報が解除されました。	-
添付ファイルを登録できません	登録できないファイルが添付されたメールを受信しました。	-
テンプレートに保存できません	メールをテンプレートとして保存できませんでした。	-
テンプレートはありません	テンプレートが1件もありません。	-
テンプレート保存できません	FOMA端末外に出力が禁止されている画像が挿入されているメールのため、テンプレートとして保存できません。	-
電話帳がいっぱいです	FOMA端末内の電話帳がいっぱいになったため受信できませんでした。不要な電話帳を削除してから再度操作してください。	P.103
電話帳画像いっぱいのため画像以外を登録しました	電話帳に登録されている画像がいっぱいになったため画像以外のデータを登録しました。	-
電話帳登録できません	読み取ったデータが不正なため登録できません。	-
電話帳に登録がないため起動できません	通話相手の電話番号とメールアドレスが電話帳に登録されていません。登録してから再度操作してください。	P.93, 96
電話番号が通知されていないため起動できません	通話相手の電話番号が通知されていないため起動できませんでした。	-
登録されていません	データが登録されていません。データを登録してから再度操作してください。	-
登録中です しばらくしてからご利用ください(554)	ユーザ登録中のため操作できません。しばらくしてから再度操作してください。	-
登録できませんでした	エラーが発生したため登録できませんでした。	-
時計設定を行ってください	時計設定が設定されていないため操作できません。時計設定で日付・時刻を設定してから再度操作してください。	P.44
入力形式が正しくありません	入力したUSSDが間違っています。正しいUSSDを入力してください。	P.437
入力データまたはURLが長すぎます	入力した文字数が多すぎて送信できません。文字数を減らしてから再度送信してください。	P.204
入力データをご確認ください(205)	入力内容が間違っています。入力内容を確認してから再度操作してください。	-
認識できません	テキストが読み取りできませんでした。認識モードを変更するか、反転モードを変更するなどして再度読みとりを行ってください。	P.186
認証タイプに未対応です(401)	対応していない認証タイプのため接続できません。	-
認証できませんでした	認証エラーが発生しました。	-
ネットワーク暗証番号が誤っています	入力したネットワーク暗証番号が間違っています。正しいネットワーク暗証番号を入力してください。	P.142
バーコードリーダーを起動できません	エラーが発生したためバーコードリーダーを起動できませんでした。	-
バージョンアップが中断されました	エラーが発生したためバージョンアップが中断されました。	-



表 示	説 明	参照先
バージョンアップできません	エラーが発生したためバージョンアップができませんでした。	-
バージョンアップできませんでした	エラーが発生したためバージョンを表示できませんでした。	-
バージョン表示できませんでした	エラーが発生したためバージョンを表示できませんでした。	-
パケット通信中のため接続できません	パケット通信中のため接続できませんでした。パケット通信を終了してから再度操作してください。	P.456, 470
パケット通信中のため発信できません	パケット通信中のため発信できませんでした。パケット通信を終了してから再度操作してください。	P.456, 470
パターンデータは最新です	パターンデータが最新のため更新は必要ありません。	-
発信者番号通知をONにしてください	電話番号が通知されていません。電話番号を通知してから再度操作してください。	P.44, 433
発信できません	エラーが発生したため発信できませんでした。	-
発信に失敗しました	エラーが発生したため発信できませんでした。	-
貼付設定できません	ファイルサイズまたはファイル形式が対応していないため貼付できません。	-
ピクチャが保存されていません	画像が1件も登録されていません。	-
ピクチャはありません	設定できる画像が1件もありません。画像を登録してから再度操作してください。	-
ピクチャを再生できません	非対応データのため画像が再生できません。	-
非対応コードです 読み取りできません	対応していないコードのため読み取りできません。	-
非対応データのため再生できません	対応していないi モーションのため再生できません。	-
非対応データのため取得できません	対応していないi モーションデータのため取得できません。	-
非対応のデータが含まれています	対応していないデータが含まれています。	-
非対応ファイルがあります 削除できません	対応していないデータがあるため削除できません。	-
日付が未設定のため更新できませんでした	時計設定が設定されていないため更新できません。時計設定で日付・時刻を設定してから再度操作してください。	P.44
表示できません	対応するソフトが起動中です。ソフトを終了してから再度操作してください。	P.319
表示 / 再生できないデータがあります	対応していないデータがあるため表示 / 再生できません。	-
ファイルが壊れていました(493)	取得したファイルが壊れているため、操作できません。	-
ファイル名変更できません	ピリオドから始まるファイル名や半角英数字以外の禁止文字を含んだファイル名には変更できません。正しいファイル名を入力してから再度操作してください。	P.338
フォトが大きすぎるため作成できません	撮影した画像が大きすぎるためi モードメールに添付できません。「メール用サイズ変更」や「i モードメール作成」で画像のサイズを変更してから作成してください。	P.337, 338
フォルダ作成できませんでした	エラーが発生したためフォルダが作成できませんでした。	-
複数選択可能な件数を超えました	複数選択で選択できる件数を超えています。	-
フリーメモがいっぱいです	FOMA端末内のフリーメモがいっぱいになったため受信できませんでした。不要なフリーメモを削除してから再度操作してください。	P.419
振り分け条件がいっぱいのため登録できません	すでに最大件数設定されています。不要な設定を解除してから再度操作してください。	P.291
編集のため削除できません	他の機能で使用しているため削除できません。他の機能を終了してから再度操作してください。	-
編集メールに使用中のため削除できません	作成中のi モードメールに添付されているため削除できません。	-
編集に失敗しました	エラーが発生したため編集できませんでした。	-
他のアプリケーションでスキャン実行のためスキャンできません スキャン終了までお待ちください	他の機能でスキャン実行のためスキャンできませんでした。他の機能でのスキャンが終了してから再度操作してください。	-
他の機能が起動中のため起動できません	マルチタスクで同時に起動できない機能です。使っていない機能を終了してから再度操作してください。	P.398
他の機能が起動中のため取得できません	他の機能が起動しているため取得できません。他の機能を終了してから再度操作してください。	P.398
保護以外を削除しました	保護されているメール以外はすべて削除されました。	-
保護メールがあるため削除できません	i アプリメール用フォルダ内に保護メールがあるためフォルダを削除できません。保護を解除してから再度操作してください。	P.279
保護メールがあるためフォルダを削除できません	フォルダ内に保護メールがあるためフォルダを削除できません。保護を解除してから再度操作してください。	P.279
保護メールはありません	保護されているメールは1件もありません。	-
保存可能サイズを超えているため設定できません	「ファイル制限」を設定することによって保存可能サイズを超えてしまったため設定できませんでした。	-
保存可能サイズを超えるため保存できません	登録できる1ファイルあたりのファイルサイズを超えているため登録できません。	-
保存先設定できません	フォルダ内に保存できる空き番号が存在しないため設定できません。	-
保存済みです	同じデータがすでに保存されています。	-

表 示	説 明	参照先
保存データがありません	保存データが1件も保存されていません。	-
保存できませんでした	撮影した画像を保存できませんでした。	-
保存に失敗しました	エラーが発生したため保存できませんでした。	-
保存メールがいっぱいです	メール保存件数が20件を超えるためメール作成ができません。保存メールを削除または送信してから再度操作してください。	P.269, 286
保留が通話を終了すれば着信に 응답できます	マルチ接続中に別の電話がかかってきました。かかってきた電話に出るには、お話し中の電話が保留中の通話を終了します。	P.429, 430
本機で使用できるフォーマットがされていません	FOMA P901i未対応フォーマットのminiSDメモリーカードです。FOMA P901iでフォーマットしてください。	P.384
本体の空き容量がないため起動できません	FOMA端末内の受信メールがいっぱいのため起動できませんでした。不要なメールを削除するか、未読のメールを読むか、保護を解除してから再度操作してください。	P.268, 279, 280
本体の空き容量がないため取得できませんでした	FOMA端末内のメールがいっぱいです。FOMA端末内の不要なメールを削除するか、未読のメールを読むか、保護を解除してから再度操作してください。	P.268, 279, 280
本文中画像が削除されます	FOMA端末外への出力が禁止されている画像がメール本文に貼り付けられているため削除されました。	-
本文編集できません	添付ファイルが10Kバイト(10000バイト)あるため、本文を入力することができません。	-
マジックスタンプがありません	マジックスタンプが1件もありません。	-
待受画面貼付できませんでした	エラーが発生したためデスクトップに貼り付けできませんでした。	-
マナーモードのため再生できません	マナーモード中のため再生できません。マナーモードを解除してから再度操作してください。	P.118
未入力メールは保存できません	宛先・本文・題名に何も入力されてなく、ファイルも添付されていない場合は保存できません。	-
未入力SMSは保存できません	宛先や本文に何も入力されていない場合は保存できません。	-
ムービーが大きすぎるため作成できません	撮影した動画が大きすぎるためiモードメールに添付できません。「メールサイズ切り出し」や「iモードメール作成」で動画を切り出してから作成してください。	P.358, 363
無効なデータを受信しました	受信したデータにエラーがあるため表示できません。受信したデータは破棄されます。	-
無効なデータを受信しました (XXX)	(XXX)には3桁の数字が表示されます。	-
迷惑電話ストップサービス未契約です	迷惑電話ストップサービスに契約されていないため利用できません。サービスをお申し込みいただくから再度操作してください。	取扱説明書 裏面
メール作成できません	エラーが発生したためメールを作成できませんでした。	-
メール選択受信設定が受信しないに設定されています	メール選択受信設定が「OFF」に設定されています。設定を「ON」にしてから再度操作してください。	P.262
メールフォルダ数がいっぱいのためダウンロードできません	フォルダ数が最大件数まで作成されているため、メール連動型iアプリをダウンロードできません。不要なフォルダを削除してから再度操作してください。	P.277
メールフォルダ利用中のため起動できません	対応するソフトが使用中です。ソフトを終了してから再度操作してください。	P.319
メールフォルダ利用中のため削除できません	対応するソフトが使用中です。ソフトを終了してから再度操作してください。	P.319
メールフォルダ利用中のためダウンロードできません	対応するソフトが使用中です。ソフトを終了してから再度操作してください。	P.319
メール本文最大サイズを超えています削除してください	メール本文が10000バイトを超えています。本文を短くするか、または添付ファイルを削除してから再度操作してください。	P.239, 254
メールを作成できません	iモーションをiモードメールに添付できませんでした。	-
メモリがいっぱいです	miniSDメモリーカード内のメモリがいっぱいです。	-
メモリがいっぱいです 撮影終了しました	動画を撮影中にminiSDメモリーカード内のメモリがいっぱいになったため撮影が終了しました。	-
メモリ機能動作中 設定できません	miniSDメモリーカードが使用中のため設定できません。	-
メモリ不足です	メモリが不足したため処理を中断します。	-
メモリ不足です iモードメニューに戻ります	メモリが不足したため処理を中断します。	-
メモリ不足です 文字スタンプが作成できませんでした	メモリが不足したため処理を中断します。	-
メモリ不足のため表示できません	メモリが不足したため処理を中断します。	-
メロディがいっぱいです	FOMA端末内のメロディがいっぱいになったため受信できませんでした。不要なメロディを削除してから再度操作してください。	P.375
メロディが再生できません	エラーが発生したためメロディが再生できませんでした。	-
メロディが設定されていません	プログラム編集がされていない状態でプログラムを再生しようとしたときに表示します。プログラムを編集後、プログラム再生してください。	P.374
メロディはありません	メロディが1件も登録されていません。	-
もう一つの電話機が利用中のため切替できませんでした	movaが通信中のため切り替えできません。movaの通信を終了してから再度操作してください。	-

表 示	説 明	参照先
文字数オーバーのため冒頭文 / 署名を貼り付けできません	冒頭文 / 署名を貼り付けると10000バイトを超えるため貼り付けできません。本文を短くするか、または添付ファイルを削除してから再度操作してください。	P.239, 254
文字数がオーバーしました	読み取り可能な文字数を超えたため超えた文字は破棄されました。	-
文字数がオーバーします 作成可能サイズまで本文を削除してください	メール本文が10000バイトを超えるため確認できません。本文を短くするか、または添付ファイルを削除してから再度操作してください。	P.239, 254
文字数がオーバーするため署名を貼り付けできません	署名を貼り付けると10000バイトを超えるため貼り付けできません。本文を短くするか、または添付ファイルを削除してから再度操作してください。	P.239, 254
文字数がオーバーするため入力できません	入力可能な文字数を超えるため入力できません。	-
文字数がオーバーするため冒頭文を貼り付けできません	冒頭文を貼り付けると10000バイトを超えるため貼り付けできません。本文を短くするか、または添付ファイルを削除してから再度操作してください。	P.239, 254
文字数がオーバーするので入力できません	入力可能な文字数を超えるため入力できません。	-
容量がいっぱいです 空きがないためこれ以上受信できません	FOMA端末内とFOMAカード内のメールがいっぱいです。不要なメールを削除するか、未読のメールを読むか、保護を解除して、問い合わせを行ってください。	P.268, 279, 280
	FOMA端末内の受信メールがいっぱいです。不要なメールを削除するか、未読のメールを読むか、保護を解除してから再度操作してください。	P.268, 279, 280
容量不足です	保存容量がいっぱいのため操作できません。	-
容量不足です 移動できません	容量不足のためファイルを移動できません。不要なファイルを削除してから再度操作してください。	P.339, 358, 375
容量不足です インポートできません	保存容量がいっぱいのためインポートできません。不要なファイルを削除してから再度操作してください。	P.339, 358
容量不足です エクスポートできません	保存容量がいっぱいのためエクスポートできません。不要なファイルを削除してから再度操作してください。	P.339, 382
容量不足です 作成できません	容量不足のためフォルダを作成できません。不要なファイルを削除してから再度操作してください。	P.339, 358, 375
容量不足です 設定できません	容量不足のため「ファイル制限」、「DPOF設定」を設定できません。またはタイトルを変更できません。不要なファイルを削除してから再度操作してください。	P.339, 358, 375
容量不足です タイトル変更できません	容量不足のためタイトルを変更できません。不要なファイルを削除してから再度操作してください。	P.339, 358, 375
容量不足のため保存できません	miniSDメモリーカード内の容量が不足しているため保存できません。不要なファイルを削除してから再度操作してください。	P.339, 358
読み込みエラーです	miniSDメモリーカードの情報読み込み中にエラーが発生しました。	-
読み込みデータが欠落している可能性があります	読み取ったデータに不正がありました。	-
読み込みできません	miniSDメモリーカードの情報読み込み中にエラーが発生しました。	-
読み込みに失敗しました 終了します	動画再生時にエラーが発生しました。	-
	miniSDメモリーカードの情報読み込み中にminiSDメモリーカードが抜かれました。miniSDメモリーカードを装着してから再度操作してください。	P.378
読み込めないデータがありました	miniSDメモリーカード内の情報に読み込みできないデータがあります。	-
読み取りできませんでした	読み取りに失敗しました。	-
利用可能なイメージがありません	サイズに合ったフレームがありません。	-
履歴表示OFF設定中です	履歴表示設定が「OFF」に設定されています。設定を「ON」にしてから再度操作してください。	P.150
留守番および転送サービス未契約です	留守番電話サービスまたは転送でんわサービスに契約されていないため利用できません。サービスをお申し込みいただくから再度操作してください。	取扱説明書裏面
留守番サービス未契約です	留守番電話サービスに契約されていないため利用できません。サービスをお申し込みいただくから再度操作してください。	取扱説明書裏面
録音されていません	音声メモまたは伝言メモが録音されていません。音声メモを録音するか、伝言メモが録音されてから再度操作してください。	P.69, 415
Bookmarkがいっぱいです	すでにブックマークが最大保存件数まで登録されているためこれ以上登録できません。不要なブックマークを削除してください。	P.209
Bookmark登録できません	エラーが発生したためブックマーク登録できませんでした。	-
FOMAカード(UIM)が異なるため起動できませんでした	FOMAカード動作制限機能によりiアプリを起動できません。iアプリダウンロード時に挿入していたFOMAカードを挿入してから再度操作してください。	P.35
FOMAカード(UIM)が異なるためご利用できません	FOMAカード動作制限機能により操作できません。データやファイルの取得時に挿入していたFOMAカードを挿入してから再度操作してください。	P.35
FOMAカード(UIM)が異なるため指定されたソフトが起動できませんでした	FOMAカード動作制限機能によりiアプリを起動できません。データやファイルの取得時に挿入していたFOMAカードを挿入してから再度操作してください。	P.35
FOMAカード(UIM)電話帳がいっぱいです	FOMAカード内の電話帳がいっぱいです。不要な電話帳を削除してから再度操作してください。	P.103, 419
FOMAカード(UIM)の情報が読み取れませんでした	エラーが発生したためFOMAカードの読み込みができませんでした。	-

表示	説明	参照先
FOMAカード(UIM)のSMSがいっぱいになりました	FOMAカード内のショートメッセージ(SMS)がいっぱいです。不要なショートメッセージ(SMS)を削除してから再度操作してください。	P.280, 419
FOMAカード(UIM)読み込み中です	FOMAカード読み込み中のため操作できません。しばらくしてから再度操作してください。	-
FOMAカード(UIM)読み込み中です 起動できません	FOMAカード読み込み中のため操作できません。しばらくしてから再度操作してください。	-
FOMAカード(UIM)を挿入してください	FOMAカードが挿入されていません。FOMAカードを挿入してから再度操作してください。	P.35
i アプリ To 設定されていません	「i アプリ To 設定」でチェックが付いていないためi アプリを起動できません。チェックを付けてから再度操作してください。	P.321
i モーションがいっぱいです	i モーションが最大保存件数まで登録されているため、これ以上登録できません。不要なi モーションを削除してください。	P.358
i モーションが保存されていません	i モーションが1件もありません。	-
i モーション再生サイズを超えています	データ量が最大サイズを超えたので取得できませんでした。	-
i モーション再生サイズを超えました	データ量が最大サイズを超えたので取得できませんでした。	-
i モーション最大サイズを超えています	データ量が最大サイズを超えたので取得できませんでした。	-
i モーション最大サイズを超えました	データ量が最大サイズを超えたので取得できませんでした。	-
i モーションはありません	i モーションが1件もありません。	-
i モード問い合わせがすべて無効に設定されています	i モード問い合わせ設定の項目すべてにチェックが付いていません。問い合わせる項目にチェックを付けてから再度操作してください。	P.263
i モードメールがつながりにくくなっています しばらくお待ち下さい(555)	回線設備が故障、または回線が非常に混み合っています。しばらくしてから再度操作してください。	-
miniSDが挿入されていません	miniSDメモリーカードが正しく装着されていません。miniSDメモリーカードを正しく装着してから再度操作してください。	P.378
miniSDが抜かれました	miniSDメモリーカード操作中にminiSDメモリーカードが抜かれました。miniSDメモリーカードを装着してから再度操作してください。	P.378
miniSD操作中 miniSDを操作できません	miniSDメモリーカード操作中のため操作できません。miniSDメモリーカードの操作を終了してから再度操作してください。	-
miniSD操作中です 設定できません	miniSDメモリーカード操作中のため設定できません。miniSDメモリーカードの操作を終了してから再度操作してください。	-
miniSDに書き込み保護がかけられています	miniSDメモリーカードがライトプロテクトされているため書き込みできません。外部機器などでminiSDメモリーカードライトプロテクトを解除してから再度操作してください。	-
miniSDの交換またはチェックディスクを行ってください	miniSDメモリーカードのフォーマットが異常です。miniSDメモリーカードをチェックディスクしてください。	P.385
miniSDの交換またはチェックディスクをおすすめします	miniSDメモリーカードのフォーマットが異常です。miniSDメモリーカードをチェックディスクしてください。	P.385
miniSDの情報取得中です	miniSDメモリーカード認識処理中のためminiSDメモリーカードは操作できません。miniSDメモリーカード装着後は、しばらく待ってから操作してください。	-
miniSDモード中 miniSDを操作できません	USBモード設定が「miniSDモード」に設定されています。設定を「通信モード」にしてから再度操作してください。	P.386
PIMファイルが保存されていません	miniSDメモリーカード内に電話帳やスケジュールなどがありません。	-
PIMロック設定中です	PIMロックが設定されています。PIMロックを解除してから再度操作してください。	P.149
PIMロック設定中です 内蔵代替画像を送信します	PIMロック設定中は「内蔵」の代替画像が送信されます。	-
PIN1がロックされました PINロック解除コードを入力してください	PIN1コードを3回間違えるとPINロックがかかります。PINロック解除コードを入力してください。	P.145
PIN1コードが違います	入力したPIN1コードが間違っています。正しいPIN1コードを入力してください。	P.145
PIN1コードが認証できませんでした	PIN1コードを3回間違えるとPINロックがかかります。PINロック解除コードを入力してください。	P.145
PIN1コードがロックされています	PIN1コードを3回間違えるとPINロックがかかります。PINロック解除コードを入力してください。	P.145
PIN1コードは4～8桁です	入力したPIN1コードが間違っています。正しいPIN1コードを入力してください。	P.145
PIN2コードが違います	入力したPIN2コードが間違っています。正しいPIN2コードを入力してください。	P.144
PIN2コードが認証できませんでした	PIN2コードを3回間違えるとPINロックがかかります。PINロック解除コードを入力してください。	P.145
PIN2コード入力動作中です 入力できません	PIN2コードを入力中のため操作できません。PIN2コードを入力してから再度操作してください。	P.144



表示	説明	参照先
PIN2コードは4～8桁です	入力したPIN2コードが間違っています。正しいPIN2コードを入力してください。	P.144
PINロック解除コードが違います	入力したPINロック解除コードが間違っています。正しいPINロック解除コードを入力してください。	P.145
PINロック解除コードが認証できませんでした	PINロック解除コードを10回間違えるとPINロック解除コードがロックされます。ドコモショップなど窓口にお問い合わせください。	取扱説明書 裏面
PINロック解除コードがロックされています	PINロック解除コードを10回間違えるとPINロック解除コードがロックされます。ドコモショップなど窓口にお問い合わせください。	取扱説明書 裏面
PINロック解除コードがロックされました	PINロック解除コードを10回間違えるとPINロック解除コードがロックされます。ドコモショップなど窓口にお問い合わせください。	取扱説明書 裏面
SMS送達通知がないため削除できません	SMS送達通知が1件もないため削除できませんでした。	-
SMS centerが設定されていないため送信できません	SMS center設定でショートメッセージセンターが設定されていません。SMS center設定を設定してから再度操作してください。	P.311
SSL通信が切断されました	改ざんされたSSL証明書を受信したか、SSLエラーが発生したため接続できませんでした。	-
SSL通信が無効です	サーバの認証エラーのため接続できません。	-
SSL通信が無効に設定されています	証明書設定でそのサーバのSSL証明書が「無効」に設定されています。設定を「有効」にしてから再度操作してください。	P.226
Toの宛先を設定してください	「To」に宛先が入力されていません。「To」に宛先を入力してから再度操作してください。	P.239
ToDoがいっぱいです	FOMA端末内のToDoがいっぱいになったため受信できませんでした。不要なToDoを削除してから再度操作してください。	P.411
URLが長すぎて登録できません	サイトのURLの文字数が256文字を超えるため登録できません。	-
URLが長すぎて貼り付けできません	サイトのURLの文字数が256文字を超えるため貼り付けできません。	-
URLが長すぎます	サイトのURLの文字数が長すぎて操作できませんでした。	-
URLに誤りがあります	URL入力時に「http://」または「https://」が入力されていません。正しく入力してから再度操作してください。	P.204
USB通信モード中です	miniSDメモリーカード使用中のため操作できません。miniSDメモリーカードの使用を終了してから再度操作してください。	-
000～120秒の間で設定してください	伝言メモ、留守番電話、転送でんわの呼出時間は0～120秒の間で設定してください。	P.69, 427, 431
0000は設定できません	シークレットコードに「0000」は設定できません。「0000」以外の4桁の数字を入力してください。	P.106
001～120秒の間で設定してください	オート着信の呼出時間は1～120秒の間で設定してください。	P.422
003～120秒の間で設定してください	遠隔監視設定の応答時間は3～120秒の間で設定してください。	P.88
01～10分の間で設定してください	遠隔オールロックの監視時間は1～10分の間で設定してください。	P.147
01～30秒の間で設定してください	メール/メッセージ鳴動の鳴動時間は1～30秒の間で設定してください。	P.117
02～20分の間で設定してください	照明設定の待ち時間は2～20分の間で設定してください。	P.127
03～10回の間で設定してください	遠隔オールロックの着信回数は3～10回の間で設定してください。	P.147
1件インポートできませんでした	エラーが発生したため1件インポートできませんでした。	-
1件エクスポートできませんでした	エラーが発生したため1件エクスポートできませんでした。	-
1件削除できません	エラーが発生したためminiSDメモリーカード内のデータを1件削除できませんでした。	-
6人以上設定できません	チャットメンバーに登録できる人数は、自分を含めて6人までです。	-
64Kデータ通信中です 起動できません	64Kデータ通信中のため起動できません。64Kデータ通信を終了してから再度操作してください。	P.456, 470
64Kデータ通信中のため操作できません	64Kデータ通信中のため操作できません。64Kデータ通信を終了してから再度操作してください。	P.456, 470
64Kデータ通信中のため発信できません	64Kデータ通信中のため発信できません。64Kデータ通信を終了してから再度操作してください。	P.456, 470
+の位置が不正です	「+」の位置が間違っています。電話番号の先頭、または「*31#」「#31#」のあとに入力してください。	P.54

エラーメッセージの中の「(数字)」は、iモードセンターより送信されたエラーを区別するためのコードです。

# 保証とアフターサービス

## 保証について

FOMA端末をお買い上げいただく、保証書がついていますので、必ずお受け取りください。記載内容および「販売店名・お買い上げ日」などの記載事項をお確かめのうえ、大切に保管してください。必要事項が記載されていない場合は、すぐにお買い上げいただいた販売店へお申し付けください。無償保証期間は、お買い上げ日より1年間で、この製品は付属品を含め、改良のため予告なく製品の全部または一部を変更することがありますので、あらかじめご了承ください。

FOMA端末の故障・修理やその他取扱いによって電話帳などに登録された内容が変化・消失する場合があります。万が一に備え、電話帳などの内容はメモなどに控えをお取りくださるようお願いいたします。なお、パソコン(Microsoft® Windows® 98、Windows® 98 SE、Windows® Me、Windows® 2000 Professional、Windows® XP Professional/Home Edition)をお持ちの場合は、専用のデータリンクソフト(P.52参照)をご利用いただくことにより、電話帳などに登録された内容をパソコンに転送・保管していただくことができます。また、FOMA端末の修理等を行った場合、iモード・iアプリにてダウンロードした情報は、一部を除き著作権法により新しいFOMA端末などに移行を行っておりません。

## アフターサービスについて

### 調子が悪いときは

修理を依頼される前に、この取扱説明書の「故障かな?と思ったら、まずチェック」をご覧ください。お調べになってお調べください。それでも調子がよくないときは、取扱説明書裏面の「故障お問い合わせ先」までお問い合わせください。

なお、詳しくはFOMA端末などに添付の「全国サービスステーション一覧」でご確認ください。

お問い合わせの結果、修理が必要な場合

ドコモ指定の故障取扱窓口にご持参いただけます。ただし、故障取扱窓口の営業時間内の受付となります。また、ご来店時には必ず保証書をご持参ください。

### 保証期間内は

- ・保証書の規定に基づき無償で修理を行います。
- ・故障修理を実施の際は、必ず保証書をお持ちください。保証期間内であっても保証書の提示がないもの、お客様の取り扱い不良による故障・損傷等は有償修理となります。
- ・ドコモの指定以外の機器および消耗品の使用に起因する故障は、保証期間内であっても有償修理となります。

次の場合は、修理できないことがあります。

水濡れシールが反応している場合、試験の結果、水濡れ・結露・汗等による腐食が発見された場合、および内部の基板が破損・変形している場合は修理できないことがありますので、あらかじめご了承ください。なお、修理を実施できる場合でも保証対象外ですので有償修理となります。

### 保証期間が過ぎた場合は

ご要望により有償修理いたします。

### 部品の保有期間は

FOMA端末の補修用性能部品(機能を維持するために必要な部品)の最低保有期間は、製造打ち切り後6年間です。この部品保有期間を修理可能期間といたします。また、保有期間が経過した後も、故障箇所によっては修理可能なことがありますので、取扱説明書裏面の「故障お問い合わせ先」までお問い合わせください。

### お願い

- ・FOMA端末および付属品の改造はおやめください。
- ・火災・けが・故障の原因となります。
- ・FOMA端末・FOMAカードは、電波の混信やネットワークの故障を防ぐため、法律により技術基準が定められており、技術基準を満たさないFOMA端末・FOMAカードは使用できません。
- ・改造(部品の交換・改造・塗装等)が施された場合は、改造部分を元の状態(ドコモ純正品状態)に戻していただいた場合のみ、故障修理のお取り扱いをさせていただきます。ただし、改造の内容によっては、故障修理をお断りする場合があります。
- ・改造が原因による故障・損傷の場合は、保証期間内であっても有償修理となります。FOMA端末に貼付されている銘板シールは、剥がさないでください。銘板シールには、技術基準を満たす証明書の役割があり、銘板シールが故意に剥がされたり、貼り替えられた場合など、銘板シールの内容が確認できないときは、技術基準適合の判断ができないため、故障修理をお受けできない場合がありますので、ご注意ください。各種機能のON/OFF設定などの情報は、FOMA端末の故障・修理やその他取り扱いによって、クリア(リセット)される場合があります。お手数をおかけしますが、この場合は再度、設定を行ってくださるようお願いいたします。FOMA端末の受話口部やスピーカに磁気を発生する部品を使用しています。キャッシュカードなど、磁気の影響を受けやすいものを近づけますとカードが使えなくなることがありますので、ご注意ください。電話機が濡れたり湿気を帯びてしまった場合は、すぐに電源を切って電池パックを外し、お早めに故障取扱窓口へご連絡ください。ただし、電話機の状態によって修理できないことがあります。

### メモリダイヤル(電話帳機能)およびダウンロード情報などについて

- ・お客様ご自身で携帯電話機等に登録された情報内容は、別にメモを取るなどして保管してくださるようお願いいたします。情報内容の変化・消失した場合、当社は何らの義務を負わないものとし、一切の責任を負いかねます。
- ・携帯電話を機種変更や故障修理をする際に、お客様が作成されたデータまたは外部から取り込まれたデータあるいはダウンロードされたデータ等が変化・消失等する場合があります。また、当社の都合によりお客様の携帯電話を代替品と交換することにより修理に代えさせていただく場合がありますが、その際にはこれらデータ等は一部を除き交換後の製品に移し替えることができません。当社はこれらの責任を負うものではありません。

## ソフトウェア更新について

FOMA端末のソフトウェアを更新する必要があるかどうかチェックし、必要な場合にはパケット通信を使ってソフトウェアの一部をダウンロードし、ソフトウェアを更新する機能です。

ソフトウェア更新を行う場合のパケット通信料は無料となります。

ソフトウェア更新が必要な場合は、ドコモホームページ及びi Menuの「お知らせ&ヘルプ」にてご案内させていただきます。

ソフトウェアを更新するには、「即時更新」と「予約更新」の2つの方法があります。

【即時更新】：更新したいときすぐに更新を行います。

【予約更新】：更新したい日時を予約すると、予約した日時に自動的にソフトウェアが更新されます。

「接続先選択」をiモード以外に設定している場合もソフトウェア更新を行うことができます。

ソフトウェア更新を行う際は、電池をフル充電しておいてください。

以下の場合にはソフトウェアを更新できません。

- ・電源が入っていないとき
- ・圏外にいるとき
- ・オールロック中
- ・他の機能が動作中のとき
- ・パソコンなどの外部機器と接続中のとき
- ・日付時刻を設定していないとき
- ・PIN1コード入力中
- ・PIMロック中
- ・FOMAカードを挿入していないとき
- ・通話中
- ・PIN1コードロック中
- ・セルフモード設定中

ソフトウェア更新(ダウンロード、書き換え)には時間がかかることがあります。

PIN1コード入力設定を「ON」に設定中にソフトウェア更新を実行すると、ソフトウェア書き換え終了後の自動再起動時に、PIN1コード入力画面が表示されます。正しいPIN1コードを入力しないと、電話の発信、着信、各種通信機能の操作ができません。

ソフトウェア更新中は、他機能を利用することはできません。(ダウンロード中は音声着信・着信転送・伝言メモ操作が可能です。)

ソフトウェア更新の際にはサーバー(当社のサイト)へSSL通信を行います。SSL証明書を有効にしておいてください。(お買い上げ時：有効。設定方法についてはP.226参照。)

ソフトウェア更新は、電波が強く、アンテナマークが3本表示されている状態で、移動せずに実行することをおすすめします。

ソフトウェアダウンロード中に電波状態が悪くなったり、ダウンロードが中止された場合は、再度電波状態の良い場所でソフトウェア更新を行ってください。

既にソフトウェア更新済みの場合は、ソフトウェア更新のチェックを行った際に「更新は必要ありません このままご利用ください」と表示されます。

ソフトウェア更新後、表示されていたiモードセンター蓄積状態表示のアイコンは消えます。(センターのデータは消えません。)また、メール選択受信を「ON」に設定してある場合、ソフトウェア更新中にメールが届くと、ソフトウェア更新後にメールがあることを通知する画面が表示されないことがあります。

ソフトウェア更新の際、お客様の携帯電話端末固有の情報(機種や製造番号など)が、自動的にサーバー(当社が管理するソフトウェア更新用サーバー)に送信されます。当社は送信された情報を、ソフトウェア更新以外の目的には利用いたしません。

お客様の確認操作なしでソフトウェア更新が終了すると、待受画面に「更新完了」の「お知らせアイコン」が表示されます。ご確認いただきたい内容がある場合には「ソフトウェア更新 説明あり」が表示されます。「更新」を選択し、端末暗証番号を入力すると、更新結果の内容が表示されます。

ソフトウェア更新中は絶対に電池パックを外さないでください。更新に失敗することがあります。

ソフトウェア更新は、携帯電話に登録された電話帳、カメラ画像、ダウンロードデータなどのデータを残したまま行うことができますが、お客様の携帯電話の状態(故障・破損・水濡れ等)によってはデータの保護ができない場合がございますので、予めご了承願います。必要なデータはバックアップを取っていただくことをおすすめします。(ダウンロードデータなどバックアップが取れないデータがありますので、予めご了承願います。)

ソフトウェア更新に失敗した場合、「書換え失敗しました」と表示され、一切の操作ができなくなります。その場合には、大変お手数ですがドコモ指定の故障取扱窓口までお越しいただきますようお願い申し上げます。

## ソフトウェア更新を起動する

### 1 その他 ▶ ソフトウェア更新 ▶ 端末暗証番号を入力 ▶

4～8桁の端末暗証番号入力画面が表示されます。  
入力した端末暗証番号は「\_\_\_\_」で表示されます。  
お買い上げ時の端末暗証番号は「0000」に設定されています。

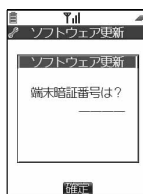

### 2 注意事項を確認し、ソフトウェア更新が必要かチェックします。

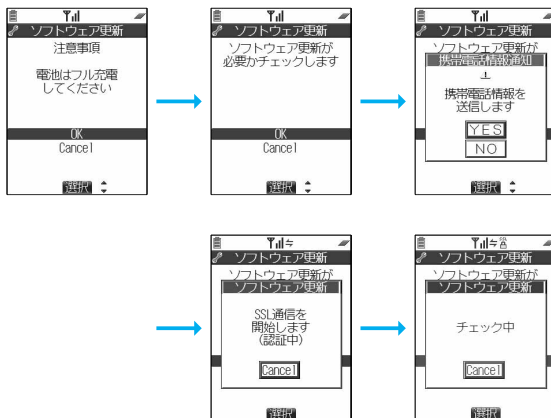

#### お知らせ

チェック中は音声電話を受けることができます。

### 3 ソフトウェア更新が不要の際は「更新は必要ありません」と表示されますので、そのままご利用ください。更新が必要な場合には「更新が必要です」と表示されます。このとき、「今すぐ更新」するか「予約」するかを選択することができます。

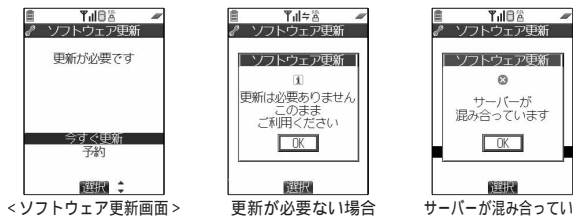

＜ソフトウェア更新画面＞

更新が必要ない場合の画面

サーバーが混み合っていて、ソフトウェア更新ができない場合の画面（しばらく待ってから再度ソフトウェア更新を起動してください。）



## すぐにソフトウェアを更新する(即時更新)

- 1 「今すぐ更新」を選択すると「ダウンロードします」と表示され、しばらくするとダウンロードを開始します。(「OK」を選択するとすぐにダウンロードを開始します。)

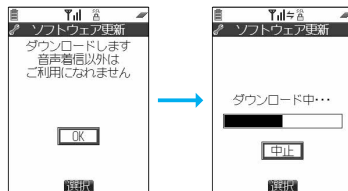

### お知らせ

ダウンロード中は音声電話を受けることができます。  
ダウンロードの途中で中止すると、それまでダウンロードされたデータは削除されます。  
ダウンロードを開始すると、あとはメニューなどを選択しなくても更新処理を実行します。

- 2 ダウンロードが終わると、ソフトウェアを書き換えます。(「OK」を選択すると、すぐに書き換えを開始します。)書き換えが終わると、自動的に再起動します。



ソフトウェア書き換え中は、すべてのボタン操作が無効となります。更新を中止することもできません。  
また、ACアダプタ(別売)などを接続していても、一時的に充電を停止します。

### お知らせ

書き換えを開始するまでにしばらく時間がかかる場合があります。  
書き換え中は電話を受けることもできません。

- 3 再起動すると再びサーバーと通信を行いますので、しばらくお待ちください。  
更新の完了を確認したら「OK」を選択して終了です。

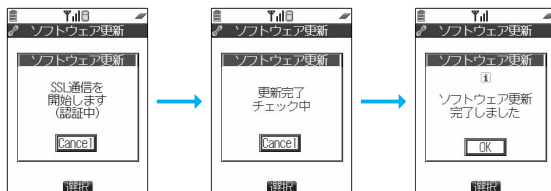

## 日時を予約してソフトウェアを更新する(予約更新)

ダウンロードに時間がかかる場合、サーバーが混み合っている場合には、あらかじめソフトウェア更新を起動する時刻をサーバーと通信して設定しておくことができます。

### 1 更新方法の選択画面( P.538の<ソフトウェア更新画面>)で「予約」を選択します。

予約可能な日時が表示されます。

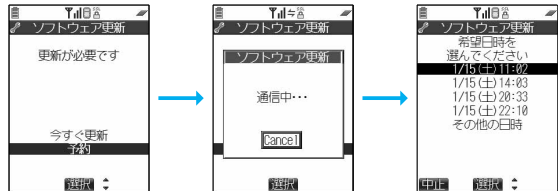

#### お知らせ

ソフトウェア更新の予約では、サーバーの時刻が表示されます。

「その他の日時」を選択した場合

サーバーと通信をしたあと、希望日と時間帯を選ぶことができます。時間帯を選択する画面には各時間帯の予約空き状況が

：空きあり、　：空きわずか、×：空きなし

のように表示されます。希望する時間帯を1つ選択すると、再びサーバーと通信して予約時刻の候補が表示されます。

### 2 選択した日時の確認を行います。「YES」を選択します。再度サーバーと通信を行い、予約は完了です。

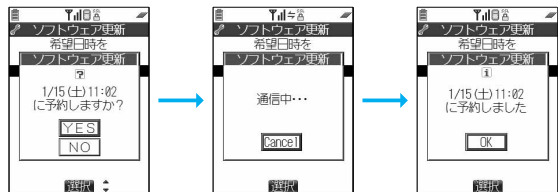

予約時刻になると右の画面が表示され、自動的にソフトウェア更新を開始します。

予約時刻前には、電池パックをフル充電し、電波の十分届くところでFOMA端末を待受画面にしておいてください。他の機能を使用していると予約時刻になっても起動しないことがあるのでご注意ください。

通話中・オールロック中・PIMロック中などは、更新を開始するメッセージが表示されず、ソフトウェア更新も起動しません。P.538手順1の操作を行うと起動できなかった理由が表示されます。

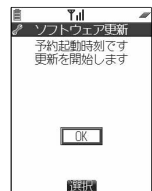

#### お知らせ

アラーム等が起動している場合には、ソフトウェア更新が起動されない場合があります。

予約が完了したあとに「端末初期化」( P.424参照)を行うと、予約時刻になってもソフトウェア更新は起動しません。再度ソフトウェア更新の予約を行ってください。

## 予約を確認する

設定メニューから「ソフトウェア更新」を選択し、端末暗証番号を入力すると、予約時刻を確認することができます。

予約を確認した画面から予約日時の変更や予約を取り消すことができます。変更する場合には「変更」を選択します。取り消す場合には「取消」を選択します。

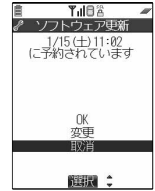

## ソフトウェアの更新を終了する

各画面で「NO」や「Cancel」を選択した場合は、操作終了の画面が表示されます。

「YES」を選択し、を押すと、ソフトウェア更新を終了して待受画面に戻ります。

「NO」を選択し、を押すと前の画面に戻ります。

### お知らせ

操作中に電池の残量がになった場合、ソフトウェアのダウンロードや書き換えは行われず、操作を終了します。

## <スキャン機能>

### 障害を引き起こすデータからFOMA端末を守る

まず初めに、パターンデータの更新を行い、パターンデータを最新にしてください。

サイトからのダウンロードやiモードメールなど外部からFOMA端末に取り込んだデータやプログラムについて、データを検知して、障害を引き起こす可能性を含むデータの削除やアプリケーションの起動を中止します。

チェックのためにパターンデータを使います。パターンデータは新たな問題が発見された場合に随時バージョンアップされますので、パターンデータを更新してください。(P.542参照)

スキャン機能は、ホームページの閲覧やメール受信などの際に携帯電話に何らかの障害を引き起こすデータの侵入から一定の防御手段を提供する機能です。各障害に対応したパターンデータが携帯電話にダウンロードされていない場合、または各障害に対応したパターンデータが存在しない場合、本機能にて障害等の発生を防ぐことができませんのであらかじめご了承ください。



パターンデータは携帯電話の機種ごとにデータの内容が異なります。よって弊社の都合により端末発売開始後3年を経過した機種向けパターンデータの配信は、停止することがありますのであらかじめご了承ください。

## スキャン機能設定

お買い上げ時

ON

スキャン機能設定を「ON」に設定すると、データやプログラムを実行する際、自動的にチェックします。

**1**   ロック/セキュリティ ▶ スキャン機能  
▶ スキャン機能設定



**2** ON ▶ YES

中止する場合は「NO」を選択し、を押します。

スキャン機能を設定すると、障害を引き起こすデータを検出した場合に、5段階の警告レベルで表示されます。



(P.543参照)

### お知らせ

他の機能が動作中は、設定できません。

## パターンデータ更新

パターンデータを更新します。

- 1**   **ロック / セキュリティ** ▶ **スキャン機能**  
▶ **パターンデータ更新** ▶ **YES** ▶ **YES**

中止する場合は「NO」または「Cancel」を選択し、を押します。

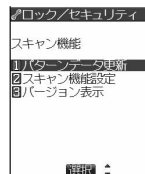

## 2 OK

パターンデータ更新が必要ないときは「パターンデータは最新です」と表示されます。そのままお使いください。

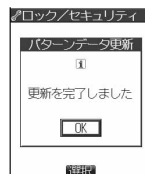

### お知らせ

パターンデータ更新の際、お客様の携帯電話端末固有の情報(機種や製造番号など)が、自動的にサーバー(当社が管理するスキャン機能用サーバー)に送信されます。当社は送信された情報を、スキャン機能以外の目的には利用いたしません。

FOMA端末の日付(年月日)を正しく設定しておいてください。

以下の場合にはパターンデータを更新できません。

- ・日付時刻を設定していないとき
- ・通話中
- ・圏外にいるとき
- ・FOMAカードを挿入していないとき
- ・オールロック中
- ・他の機能が動作中のとき
- ・パソコンなどの外部機器と接続中のとき
- ・セルフモード設定中

ダウンロードの途中で中止すると、それまでダウンロードされたデータは削除されます。

## スキャン結果の表示について

スキャンされた問題要素の表示について



障害を引き起こす可能性を含むデータがあった場合は警告画面が表示されます。

警告画面で「詳細」を選択し、を押すと問題要素の名前が表示されます。

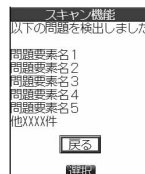
問題要素が6個以上検出された場合は、6個目以降の問題要素名は省略されます。





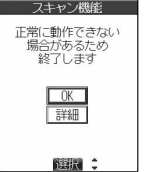
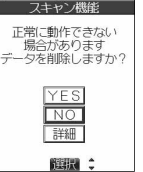
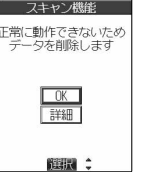

## スキャン結果の表示について

警告レベル0	警告レベル1	警告レベル2	警告レベル3	警告レベル4
				
OK・・・動作を継続します。	YES・・・動作を中止し、終了します。 NO・・・動作を継続します。	OK・・・動作を中止し、終了します。	YES・・・データを削除し、終了します。 NO・・・動作を中止し、終了します。	OK・・・データを削除し、終了します。

## バージョン表示

パターンデータのバージョンを確認します。

- 1     ロック / セキュリティ ▶ スキャン機能  
▶ バージョン表示

確認が終われば  を押します。

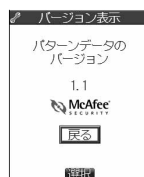

### お知らせ

他の機能が動作中は、表示できません。

## 主な仕様

品名		FOMA P901i		
サイズ(閉じたとき)		H : 約102mm W : 約49mm D : 約24mm( ノンジャケスタイル時 : 約22mm )		
質量(電池パック装着時)		約109g( ノンジャケスタイル時 : 約104g )		
液晶部	方式	ディスプレイ	: TFT 65,536色	
		プライベートウィンドウ	: STN 4,096色	
	サイズ	ディスプレイ	: 2.2inch	
		プライベートウィンドウ	: 1.0inch	
画素数	ディスプレイ	: ディスプレイ : 240 × 320		
	プライベートウィンドウ	: プライベートウィンドウ : 6,144画素( 96 × 64 )		
連続待受時間		静止時	: 約460時間	
		移動時	: 約350時間	
連続通話時間		音声電話時	: 約140分	
		テレビ電話時	: 約90分	
最大出力		0.25W		
電池パック種別		専用リチウムイオン電池		
電源電圧		3.7V		
電池容量		830mAh		
ACアダプタでの充電時間		約130分		
DCアダプタでの充電時間		約130分		
撮像素子	種類	インカメラ	: CMOS	
		アウトカメラ	: Maicovicon	
	サイズ	インカメラ	: 1/7inch	
		アウトカメラ	: 1/3.2inch	
カメラ部	有効画素数	インカメラ	: 10万画素	
		アウトカメラ	: 202万画素	
	記録画素数(最大時)	インカメラ	: 10万画素	
		アウトカメラ	: 192万画素	
ズーム(デジタル)	インカメラ	: 最大約2.7倍( テレビ電話時最大約2.0倍 )		
	アウトカメラ	: 最大約12.5倍( テレビ電話時最大約2.7倍 )		
記録部	静止画	撮影サイズ	1,600 × 1,200( UXGA )	240 × 320( 待受 )
			1,280 × 960( SXGA )	176 × 144( QCIF )
			640 × 480( VGA )	128 × 96( Sub-QCIF )
		352 × 288( CIF )		
		ファイル形式	JPEG	
	動画	動画記録サイズ	320 × 240( QVGA )	128 × 96( Sub-QCIF )
176 × 144( QCIF )				
動画ファイル形式		本体	: MP4	
		miniSDメモリーカード	: ASF	
	フレームレート	最大15fps		

連続通話時間とは、電波を正常に送受信できる状態で通話に使用できる時間の目安です。

連続待受時間とは、電波を正常に受信できる状態での時間の目安です。なお、電池の充電状態、機能設定状況、気温などの使用環境、利用場所の電波状態(電波が届かないか弱い場合等)などにより、待受時間は約半分程度になる場合があります。

iモード通信を行うと通話(通信)・待受時間は短くなります。また、通話やiモード通信をしなくてもiモードメールを作成したり、ダウンロードしたiアプリ、iアプリ待受画面を起動すると通話(通信)・待受時間は短くなります。

静止時の連続待受時間とは、FOMA端末を閉じ、電波を正常に受信できる静止状態での平均的な利用時間です。

移動時の連続待受時間とは、FOMA端末を閉じ、電波を正常に受信できるエリア内で「静止」「移動」と「圏外」を組み合わせた状態での平均的な利用時間です。

充電時間とは、FOMA端末の電源を切って、電池パックが空の状態から充電したときの目安です。FOMA端末の電源を入れて充電した場合、充電時間は長くなります。

Maicovicon(ニューマイコビコン)とは、高性能・低消費電力次世代イメージセンサー「New Matsushita Advanced Image Converter for Vision Construction」の略語です。

## FOMA端末の保存・登録・保護件数

以下の表は、FOMA端末で保存・登録、保護できるデータの最大件数を示しています。(各機能の詳細については、表中の参照ページをご覧ください。)

		保存・登録件数	保護件数	参照先
電話帳		最大700 <sup>1、2</sup>	-	P.92
スケジュール	スケジュール	100	-	P.402
	休日	100	-	P.404
	記念日	100	-	P.404
ToDo		100	-	P.409
フリーメモ		10	-	P.418
メール (ショートメッセージ (SMS)とiモード メールの合計)	受信メール	最大1000 <sup>2、3、4</sup>	最大500 <sup>2</sup>	P.268
	送信メール	最大400 <sup>2、4、5</sup>	最大200 <sup>2</sup>	P.268
	保存メール <sup>6</sup>	20	-	P.269
	ユーザ追加フォルダ (受信BOX)	22	-	P.276
	ユーザ追加フォルダ (送信BOX)	22	-	P.283
テンプレート		45件 <sup>7</sup>	-	P.214
メッセージ	リクエスト	最大100 <sup>2</sup>	最大50 <sup>2</sup>	P.220
	フリー	最大100 <sup>2</sup>	最大50 <sup>2</sup>	P.220
ブックマーク	ブックマーク	100	-	P.207
	ブックマークフォルダ	10(「Bookmark」を含む)	-	P.208
画面メモ		最大100 <sup>2</sup>	最大50 <sup>2</sup>	P.210
iアプリ		最大200 <sup>2</sup>	-	P.316
	メール連動型iアプリ	5	-	P.317
キャラ電		10 <sup>7</sup>	-	P.215
動画/iモーション		最大100 <sup>2、8</sup>	-	P.168、267、331
	ユーザ追加フォルダ	20	-	P.357
メロディ		最大400 <sup>2</sup>	-	P.213、265
	ユーザ追加フォルダ	20	-	P.373
静止画		最大560 <sup>2、8、9</sup>	-	P.162、212、266
	ユーザ追加フォルダ	20	-	P.336

- 1: 50件までFOMAカードに保存することができます。
- 2: データ量によって実際に保存・登録、保護できる件数が少なくなる場合があります。
- 3: 「チャット」フォルダ、「ゴミ箱」フォルダ、iアプリメール用フォルダ内のメールも含めます。
- 4: ショートメッセージ(SMS)は、さらに受信メールと送信メールを合わせて20件までFOMAカードに保存することができます。(P.419参照)
- 5: 「チャット」フォルダ、iアプリメール用フォルダ内のメールも含めます。
- 6: 作成中の未送信メールを保存できます。
- 7: お買い上げ時に登録されているデータも含めます。
- 8: お買い上げ時に登録されているデータは含みません。
- 9: サイトから保存した静止画やフレーム、スタンプなども含めます。

### お願い

FOMA端末の故障・修理やその他の取扱いによって、保存/登録内容が消失してしまう場合があります。当社としては責任を負いかねますので、万一に備え、FOMA端末に保存/登録した内容は、別にメモを取ったり、miniSDメモリーカード(P.377参照)を利用して保管することをおすすめします。パソコンをお持ちの場合は、データリンクソフト(P.522参照)とFOMA USB接続ケーブル(別売)を利用して、パソコンに保管することもできます。

## パソコンで作成したiモーション(音楽データ含む)をFOMA端末で再生する

お客様が購入したCDの楽曲などを、パソコンなどを利用してminiSDメモリーカードに保存し、FOMA端末で再生することができます。

miniSDメモリーカードをご利用になるには、別途miniSDメモリーカードが必要となります。miniSDメモリーカードをお持ちでない場合は、家電量販店などでお買い求めいただけます。miniSDメモリーカード使用時のご注意などについては、P.377参照。

miniSDメモリーカード内に保存した楽曲は、個人使用の範囲内でのみ使用することができます。ご利用にあたっては、著作権などの第三者の知的財産権その他の権利を侵害しないよう十分ご配慮ください。

miniSDメモリーカード内に保存した楽曲は、パソコンなど他の媒体に複製または移し替えをしないでください。

FOMA P901iは、256MバイトまでのminiSDメモリーカードに対応しています。

### 1 お客様が購入したCDの楽曲などを、AAC形式に変換できる市販のソフトウェアなどを利用して変換し、パソコンに保存する

ソフトウェアの使用法など詳細については、ソフトウェア提供各社のホームページなどでご確認ください。

### 2 miniSDメモリーカードをパソコンに挿入し、楽曲ファイルをコピーする

パソコンで、楽曲ファイルをminiSDメモリーカードにコピーするには

1. 手順1で作成したファイルの名前を「MOLxxx.3gp」に変更する  
(「xxx」は0~9の半角数字とA~Fの半角英字を用いた001~FFFの16進数の文字)  
例: 「ドコモのテーマ.ooo」というファイルのとき

「ドコモのテーマ.3gp」(拡張子を「.3gp」に変更する)

「MOLxxx.3gp」(ファイル名を「MOLxxx」に変更する)

ファイル名を変更する際は、パソコン上の設定で拡張子を表示させたあとに行ってください。

2. miniSDメモリーカード内の「SD\_VIDEO」フォルダ配下の「PRLxxx」フォルダにコピーする

「SD\_VIDEO」フォルダがminiSDメモリーカード内にはない場合は、パソコン上で「SD\_VIDEO」フォルダを作成し、さらにその配下に「PRLxxx」フォルダを作成したあと、「PRLxxx」フォルダにコピーしてください。

miniSDメモリーカードのフォルダ構成については、P.379参照。

FOMA端末をminiSDリーダーライターとして使うには、P.386参照。

### 3 miniSDメモリーカードをFOMA端末に挿入した状態で、 iモーション▶miniSD▶PRLxxx▶ファイルの一覧を表示し、 楽曲を選択してiモーション(音楽データ含む)を再生する

iモーションの再生については、P.354参照。

miniSDメモリーカードをFOMA端末に挿入したあとは、「PRLxxx」フォルダのタイトルや楽曲ファイルのタイトルを、アーティスト名や楽曲名などに変更することもできます。

- ・フォルダのタイトル編集については、P.360参照。
- ・楽曲ファイルのタイトル編集については、P.357参照。

#### お知らせ

イヤホンのみで聴きたいときは、「イヤホン切替」を「イヤホン」にしてください。  
以下の場合には再生が停止します。

- ・ FOMA端末を閉じたとき
  - ・ 音声電話 / テレビ電話の着信があったとき
  - ・ 「受信表示設定」を「通知優先」にしているときに、メールを受信したとき
  - ・ 「アラーム通知設定」を「通知優先」にしているときに、「アラーム」「スケジュール」「ToDo」のアラーム通知があったとき
- 連続再生やリピート再生はできません。

ご使用になる市販のソフトウェアなどによっては、楽曲ファイルをFOMA端末で再生できない場合があります。



# MEMO

A series of horizontal dashed lines for writing, starting below the 'MEMO' header and extending across the page.



# 索引 / クイックマニュアル

索引 .....	550
クイックマニュアルのご使用方法 .....	556
クイックマニュアル .....	巻末

## ア

アイコン	24, 26, 28, 134
アイコン / 背景選択画面	130
アウトカメラ	23, 159
明るさ(ディスプレイ)	128
明るさ(ピクチャ編集)	352
明るさ調節	83, 174
アクション一覧	81, 370
アクション切替	81, 370
アクセス認証	442
宛先参照入力	240
アドレス参照入力	240
アニメーション	194
アフターサービス	536
アフレコ編集	364
アラーム	399
アラーム一覧画面	399
アラーム通知設定	412
暗証番号	142
あんしん設定	141, 156
一覧表示切替(メール)	279
一覧表示切替(i モーション)	360
イメージ添付	253
イヤホン切替	117
イヤホンマイク	421
イヤホンマイク端子	23
インカメラ	23, 159
インターネット接続	195, 204
インポート	344, 382
ウェイクアップ	122
英語ガイダンス	435
英語表示	139
エクスポート	345, 383
えチャット	255
えチャット表示設定	296
エニーキーアンサー	60, 61
絵文字一覧表	513
遠隔オールロック	147
遠隔監視設定	87
遠隔監視を受ける	89
遠隔操作設定	436
応答保留	66
応答メッセージ設定一覧画面	437
オート着信	422
オート表示	127
オート連写モード	163
オープン設定	62
オールロック	146
お買い上げ時に登録されているデータ	510
おしゃべり機能	115
お知らせアイコン	68, 136
オプション品	20, 522
主な仕様	544
親画面表示	90

オリジナルマナー	120
音声自動再発信	76, 87
音声メモ	415

## カ

カーソル	26
改行	494
回転	352
開封時メロディ再生設定	221, 296
外部接続端子	23
顔文字入力変換表	512
学習履歴クリア	501
確認機能設定	133
画質調整	174
カスタムジャケット	521
画像一覧画面	335
画像加工画面	165
画像サイズ設定	173
画像選択	85
画像選択画面	85
画像チューニング	174
画像表示位置切替	82
画像表示設定(キャラ電)	369
画像表示設定(ピクチャ)	348
画像表示設定(i モーション)	361
画像表示設定(i モード)	218
画像表示・ファイル名表示	266
画像品質設定	83, 85
画像保存(メール)	266
画像保存(i モード)	212
カメラ	158
静止画撮影の仕様	161
静止画保存枚数	164
動画撮影の仕様	161
録画時間	169
カメラ切替	81, 173
カメラメニュー	162, 163, 168
カメラモード切替	173
画面サイズ設定	90
画面表示設定	121
画面メモ	210
画面メモ一覧画面	210
画面メモ詳細画面	210
カレンダー	121, 402
カレンダー画面	402
関連機器	522
記号一覧表	513
記号入力変換表	512
機能一覧表	504
機能メニュー画面	31
キャッシュ	196
キャッチホン	429
通話中にかかってきた電話に出る	429
通話中の電話を終了して	
保留中の電話に出る	430

通話を終了してかかってきた電話に出る	429
通話を保留して電話をかける	430
保留中の電話を終了する	430
キャラ電	79, 193, 368
キャラ電一覧画面	368
キャラ電撮影	371
キャラ電撮影画面	371
キャラ電設定	84
キャラ電表示画面	368
キャラ電プレーヤー	368
許可番号一覧画面	147
キラリメール	260
キラリメール設定	261
キラリメール対応絵文字一覧	261
切り出し範囲	338
切り取り	498
記録媒体設定	175
クイックサイレント	61
クイック伝言メモ	71
クイックマニュアル	556
区点コード一覧表	514
国番号設定	55
クライアント認証	227
グループ設定	98
グループ設定画面	98
グループ便利機能	99
クロース動作設定	62
携帯電話 / FOMAカード(UIM)の製造番号	201
圏外表示	42
効果音設定	218
コード読取画面	178
コード読取結果画面	179
国際ダイヤル設定	54
国際電話	54
国際電話発信	56
故障かな?と思ったら、まずチェック	523
個人データ	413
固定入力	489
コピー	498
コマンドナビゲーションボタン	26
こんな表示が出たときは	524

## サ

サービスダイヤル	435
サービス問い合わせ	426
サイズ変更	351
再接続機能	58
サイト(番組)接続	191
サイドボタン操作	150
再読み込み	201
サウンド効果	112
撮影画面	160, 162, 163, 168, 255
撮影画面の見かた	160

撮影間隔 / 枚数	173	証明書センター接続設定画面	230	送信アドレス一覧画面	286
撮影後ファイル制限	370	照明設定	84, 127	送信アドレス詳細画面	286
撮影種別設定	175	ショートカットメニュー	33	送信フォルダ一覧画面	268, 273
撮影モード選択	174	ショートメッセージ(SMS)		送信メール一覧画面	269, 273
サブアドレス設定	58		232, 238, 306	送信メール詳細画面	269, 273
残文字数	483	引用返信	263	送信BOX	268
シークレットコード	106, 234	作成	306	ソフト一覧画面	320
シークレットコード登録	234	受信	308, 309	ソフトウェア更新	537
シークレット専用モード	151	送信	306	ソフトウェア更新画面	538
シークレットモード	151	転送	264	ソフト情報	321
色調切替	84, 174	返信	263	ソフト情報表示設定	317
自局番号	45, 413	保存	307	ソフト設定	321
自局番号表示	45, 84, 413	ショートメッセージ(SMS)作成画面	306	アイコン情報	321
自局番号表示画面	45, 413	初期値設定	43	着信音 / 画像変更	321
自作アニメ	353	署名	297	通信設定	321
自作アニメ一覧画面	353	新着チャットメールあり	133	電話帳 / 履歴参照	321
辞書ダウンロード	215	新着メールあり	27, 133	待受画面設定	326
指定着信許可	152	スーパーサイレント	119	待受画面通信	327
指定着信拒否	152	ズーム	83, 171		
指定転送でんわ	432	スキャン機能	541		
指定発信制限	152	スクロール機能	197		
指定留守番電話	429	スクロール設定	218, 295		
自動起動時刻設定	325	スクロール選択	28		
自動起動情報	326	スケジュール	402		
自動起動情報画面	326	スケジュール一覧画面	405		
自動起動設定	325	スケジュール詳細画面	406		
自動再発信	76	静止画	334		
自動付加設定	54	静止画一覧画面	335		
自動振分け設定	289	静止画撮影	162		
自動振分け設定画面	289	赤外線受信選択画面	389, 391		
自動振分けメニュー画面	289	赤外線通信	193, 387		
自動保存設定	174	全件受信	391		
ジャケットスタイル	521	全件送信	390		
シャッター音選択	175	1件受信	389		
充電	39	1件送信	389		
充電確認音	116	赤外線ポート	23		
充電時間	39	赤外線リモコン	315, 324		
受信アドレス一覧	288	積算時間リセット	417		
受信アドレス一覧画面	288	積算通話時間	416		
受信アドレス詳細画面	288	積算通話料金	416		
受信結果画面	258, 308	積算通話料金リセット	417		
受信表示設定	296	積算リセット	417		
受信フォルダ一覧画面	268, 270	セキュリティエラー	319		
受信メール一覧画面	268, 271	セキュリティスキャン機能			
受信メール詳細画面	268, 271	(スキャン機能)	541		
受信BOX	268	接写	172		
受話音量	65	接写レバー	23, 172		
受話音量調節画面	65	接続先選択	219		
詳細表示画面	163	接続先選択画面	219		
使用時間	39	接続待ち時間設定	219		
肖像権	18, 158	設定リセット	424		
省電力	123	セルフタイマー設定	177		
商標	18	セルフモード	148		
証明書	226	全角文字	483		
証明書センター接続設定	230	送信アドレス一覧	286		

## タ

対局番号一覧画面	87
代替画像	82
代替画像応答	78
代替画像送信	82
タイトル名一覧	346
ダイヤルアップネットワークの設定	
	459, 463
ダイヤルアップ接続	469
バケット通信の設定	459
64Kデータ通信の設定	471
ダイヤル発信制限	149
ダイレクト選択	31
ダウンロード辞書	215, 501
卓上ホルダ	40
端末暗証番号	142
端末暗証番号変更	143
端末初期化	424
チェックボックス	199
知的財産権	18
チャーミーフェイス	350
着信アンサー設定	61
着信イルミネーション	130
着信音設定	357, 375
着信音選択	110
着信音量	65
着信拒否	61, 79
着信 / 充電ランプ	23
着信中の表示	61
着信通知	428
着信動作選択	436
着信履歴	63
着信履歴一覧画面	63
着信履歴詳細画面	63
着メーション	110, 122, 192
チャットグループ	304



半角文字	483
番号通知お願いサービス	433
ハンズフリー	59
反転モード設定	186
ピクチャー一覧	346
ピクチャー切り出し	362
ピクチャー情報	344
ピクチャ貼付	165, 343
ピクチャビューア	334
ピクチャ表示設定	348
ピクチャ編集	348
ピクチャ編集画面	348
非通知着信設定	154
表示アイコン説明	26
表示サイズ設定	165, 170, 175
平型スイッチ付イヤホンマイク	421
ファイル制限	176, 338
フォトモード	162
フォトライト	23, 84, 172
フォトレタッチ	166, 352
フォルダー一覧画面	335, 355, 372
フォルダ追加(マイピクチャ)	336
フォルダ追加(メール)	276
フォルダ追加(メロディプレイヤー)	373
フォルダ追加 (i モーションプレイヤー)	357
フォルダ名編集(マイピクチャ)	336
フォルダ名編集(メール)	277
フォルダ名編集(メロディプレイヤー)	373
フォルダ名編集 (i モーションプレイヤー)	357
フォント設定	138
不在着信	68
不在着信あり	27, 133
不在着信履歴	63
ブックマーク	207
プライベートウィンドウ	
	23, 24, 27, 125
プライベートメニュー	412
プライベートメニュー一覧画面	412
プライベートメニュー登録	412
フリーメモ	418
プリンストール(着信音)	110
プリンストール(背景画像)	126
プリンストール(待受画面)	122
ブルダウンメニュー	200
フレーム合成	166, 350
フレーム選択	175
プレフィックス設定	57
プログラム	354, 372
プログラム再生	354, 374
プログラム編集	357, 374
分類一覧表示画面	381
冒頭文/署名設定	297
ポーズダイヤル	52

ポーズダイヤル画面	52
ホーム登録	206
ホーム表示	206
ホームURL設定	206
保護(画面メモ)	211
保護(メール)	279
保護(メッセージ(R/F))	224
保護件数	545
保証	536
ポストビュー画面	
	162, 163, 168, 255
保存件数	545
保存先フォルダ選択	347
保存メール一覧画面	269, 275
保存容量確認	175, 339, 375
保存BOX	269
ボタン確認音	116
保留	66
保留音設定	67
ホワイトバランス	83
ホワイトバランス設定	174
本体付属品	20
本文表示設定	296

## マ

マーカースタンプ	350
マイピクチャ	334
マイメニュー	203
マジックスタンプ	351
待受画面	42
待受画面終了	327
待受画面終了情報	327
待受画面設定(i アプリ)	326
待受画面設定(i モーション)	359
待受画面通信	327
待受中音声メモ	415
マナーモード	118, 119
マナーモード設定中の動作	119
マナーモード選択	119
マニュアル連写モード	163
マルチアクセス	394
マルチアクセスの組み合わせ	518
マルチタスク	397
マルチタスクの組み合わせ	519
ムービーモード	168
迷惑電話ストップ	432
メインメニュー	28
設定グループ	397
ツールグループ	397
メールグループ	397
i モードグループ	397
メール	232
メールアドレス一覧画面	292, 304
メールアドレス確認	234
メールアドレス確認画面	292, 304

メールアドレス変更	234
メールアドレスリセット	234
メール一覧表示設定	296
メール機能停止	234
メールサイズ切り出し	363
メールサイズ制限	234
メール作成画面	239
メール自動受信	258
メール受信/拒否設定	234
メールセキュリティ	277
メールセキュリティ設定	152
メール設定	234, 295
メール設定確認	296
メール設定状況確認	234
メール設定リセット	296
メール選択受信	234, 261
メール選択受信設定	262
メール本文入力画面	239
メール/メッセージ鳴動	117
メールメンバー	291
メールメンバー一覧画面	291
メール用サイズ変更	338
メール連動型 i アプリ	315
メッセージ(R/F)	220
表示	222
メッセージ(R/F)一覧画面	222, 223
メッセージ(R/F)詳細画面	222, 223
メッセージサービス	195
メッセージ自動表示設定	221
メニューアイコン	28, 129
メニュー画面設定	129
メニュー機能	28
メニュー番号選択	31
メモの再生/消去	71
メロディー一覧画面	372
メロディ再生(メール)	265
メロディ再生画面	372
メロディ添付	253
メロディプレイヤー	372
メロディ保存(メール)	265
メンバー参照入力	240
文字サイズ設定	218, 295
文字数の数えかた	483
文字スタンプ	350
文字入力	482
上書きモード	494
絵文字記号連続入力	493
絵文字入力	494
大文字切替	493
改行入力	494
ガイドランス表示	482, 490
記号入力	494
切り取り	498
区点入力	499
個人データ引用	494

コピー	498
小文字切替	493
スペース入力	494
全角切替	493
挿入モード	494
定型文入力	494
電話帳引用	494
入力モード切替	495
バーコードリーダー	178
貼り付け	499
半角切替	493
ワード予測	490
JUMP	495
文字入力画面	482
文字入力時の各ボタンの	
表示文字と機能	484, 485, 487
文字入力方式	483
モード1(かな方式)	484
モード2(2タッチ方式)	485
モード3(T9方式)	486
文字入力方式の切替	483, 495
文字の修正、削除	492

## ヤ

ユーザアイコン	407
ユーザ辞書	500
ユーザ証明書	227
失効申請	229
ダウンロード	228
発行申請	228
ユーザ認証	442
呼出時間表示設定	155
読み編集	488

## ラ

ラジボタン	199
ラストURL	203
ラストURL初期化	203
リダイヤル	50
リダイヤル一覧画面	50
リダイヤル詳細画面	50
リトライ	202, 212, 348, 353
履歴表示設定	150
リンク	196
留守番電話	426
件数増加鳴動設定	428
着信通知	428
留守番アイコン消去	428
留守番呼出時間設定	427
留守番電話あり	426
留守番電話設定確認画面	427
連写モード	163
連続撮影	163
連続スクロール	26

## ワ

ワンタッチ応答	60, 78
ワンタッチオープン	41

## 英数字

照明設定	328
パイプレータ	328
ACアダプタ	40
asf	387
ATコマンド	472
ATコマンド一覧	473
AV機器とのリンクについて	523
AV Phone To 機能	216
Bookmark一覧画面	208
Bookmarkフォルダ一覧画面	207
DCアダプタ	40
DCF	387
DPOF設定	339
DTMF解除	84
DTMF送信	84
FirstPassセンター	227
FirstPassセンターのサイト画面	228
FirstPass PCソフト	471
Flash機能	194, 200
FOMAカード	35
取り付けかた / 取り外しかた	35
FOMAカード動作制限機能	36, 194
FOMAカードの機能差分	37
FOMAカード(UIM)操作	419
FOMA端末から利用できるサービス	520
FOMA PC設定ソフト	448
アンインストール	456
インストール	448
かんたん設定	451
接続先(APN)の設定	458
通信の実行	455
通信の設定	451
W-TCP設定	457
FOMA P901i データリンクソフト	522
i アニメ	194
i アプリ	192, 314
起動	318
実行	318
自動起動	325
終了	319
ソフト情報	321
ダウンロード	316
バージョンアップ	321
i アプリ待受画面	121, 192, 315, 326
i アプリメール	317
i アプリDX	193, 314
i アプリ To 機能	217
i アプリ To 設定	321
i メロディ	194, 213

i モーション	192, 330
i モーション切り出し	363
i モーション自動再生設定	332
i モーション取得	267
i モーション情報	359
i モーション設定	332
i モーションタイプ設定	332
i モーション添付	254
i モーション取り込み	330
i モーションプレーヤー	354
i モーション編集	362
i モーション編集画面	362
i モーション保存	331
i モーションメール	237, 254, 267
i モード	190
i モード設定	218
i モード設定確認	218
i モード設定リセット	218
i モード問い合わせ	262
i モード問い合わせ設定	263
i モードパスワード	143, 195
i モードパスワード変更	204
i モードメール	232
引用返信	263
作成	239
受信	258, 262
送信	239
転送	264
返信	263
保存	241
i モードメール表示切替機能	260
i モードメニュー画面	197
i Menu	191, 197
ISP接続通信	219
JANコード	178
Mail to 機能	217
miniSD情報表示	385
miniSDチェックディスク	385
miniSDファイル画面	381
miniSDフォーマット	384
miniSDメモリーカード	377
取り付けかた / 取り外しかた	378
パソコンなどで使う	386
フォルダ構成	379
miniSDメモリーカード差し込み口	23
miniSDメモリーカード	
フォルダ一覧画面	335, 356
miniSDリーダーライター	386
Phone To 機能	216
PIMロック	149
PIN設定	144
PINロック解除コード	145
PIN1コード	143
PIN1コード入力設定	144
PIN1コードの入力	145



PIN1コード変更	144
PIN2コード	143
PIN2コード変更	144
PLMN設定	423
QRコード	178
「S」表示	66
SD-PIM	381
SMS	306
SMS送達通知設定	310
SMS送達通知表示	285
SMS問い合わせ	309
SMS本文入力設定	311
SMS有効期間設定	310
SMS center設定	311
SSL証明書	226
SSL通信	194
ToDo	409
URL入力	204
URL入力履歴	205
URL入力履歴一覧画面	205
USBハンズフリー	59
USBモード設定	386
「V」表示	113
W-TCP設定	457
Web to 機能	217
WORLD CALL	54
WORLD WING	37
184を付ける	45
186を付ける	45
32K自動切替	76
3Dサウンド	112, 193
3gp	387
4枚画像合成	340
64Kデータ通信	441

## クイックマニュアルのご使用方法

本書に綴じ込みされているクイックマニュアルは切り取り線で切り取り、下記のように折ってご使用ください。

### 切り取りかた

切り取り線でクイックマニュアルのページを切り取ります。

下図のように定規などを切り取り線に合わせて切り取ることができます。

はさみなどで切り取る際には、けがなどに気を付けてください。

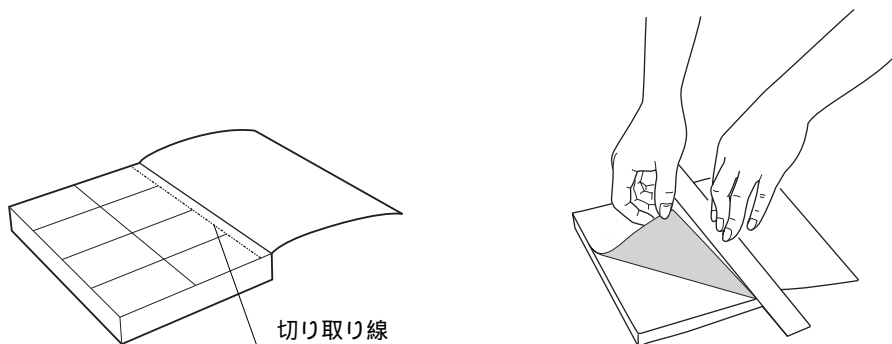

### 折りかた

下図のように、表紙面が見えるように、折れ線に合わせて折り畳んでお使いください。

2枚目のクイックマニュアルの場合は、「機能一覧表」(P.16)が表紙になるように折り畳んでお使いください。

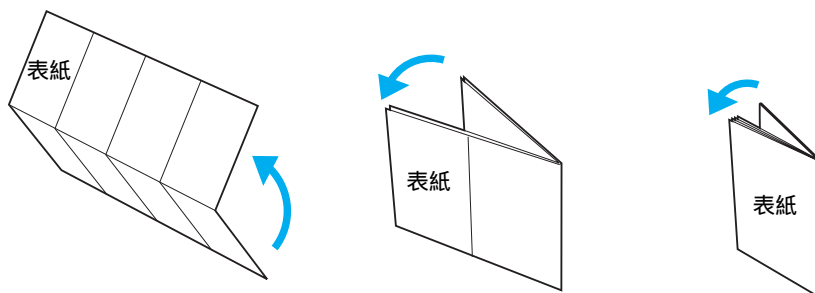

## ケイタックマニユアル

総合案内がせむ <DoCoMo ケイタックマニユアル>

ドコモの携帯電話、PHSからの場合  
(同着なしの) 15分 (無料) 一般電話などから  
一般電話などからの場合  
☎0120-800-000  
ドコモの携帯電話、PHSからでも利用になります。  
ケイタルの番号をよくご確認の上、お間違いないよう  
おかけください。

### 故障お問い合わせ先

ドコモの携帯電話、PHSからの場合  
(同着なしの) 113 (無料) 一般電話などから  
一般電話などからの場合  
☎0120-800-000  
ドコモの携帯電話、PHSからでも利用になります。  
ケイタルの番号をよくご確認の上、お間違いないよう  
なお、詳しくはFOMA端末などに添付の「全国サービ  
スセンター」の一覧でご確認ください。

## 文字の入力

### 文字入力画面



入力文字  
漢……漢字ひらがな  
カタカナ  
英……英字  
数……数字  
区……区点コード

4

## 電話帳の登録(本体)

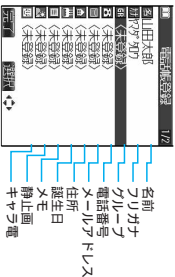

### 登録先を選択



電話帳登録

本体

### 名前を入力

名前を入力

フリガナを確認

### グループを選択

<未登録>

グループを選択

### グループを選択

<未登録>

グループを選択

1

文字入力方式の選択  
入力モード

### モード1(かな方式)にチェック

モード2(2タッチ方式)にチェック

モード3(19方式)にチェック

優先的に使うモードを選択

濁点、半濁点、句読点入力

### 漢字ひらがな、カタカナ、英字、数字入

力モードの切替

を数回押す

絵文字入力

絵文字入力

絵文字を選択

絵文字を選択

5

電話番号を入力(4番号まで)

<未登録> 電話番号を入力

アイコンを選択

メールアドレスを入力(3アドレスまで)

<未登録> メールアドレスを入力

アイコンを選択

住所を入力

<未登録> 郵便番号を入力

住所を入力

誕生日を入力

<未登録> 誕生日を入力

<未登録> メモを入力

静止面を登録

<未登録> 静止面を選択

2

記号入力

記号入力 記号を選択

絵文字記号連続入力

絵文字記号連続入力 絵文字

または記号を選択 入力が終わ

わったら を押す

文字消去

で削除したい文字にカーソルを合わ

せる

スペース入力

スペース入力

大文字/小文字切替

大文字切替・小文字切替

6

メモ電を登録

<未登録> キー電選択

キー電を選択

メモリ番号を登録

3桁のメモリ番号を入力

## リダイヤル・発信履歴・着信履歴から登録

FOMA端末(本体)に追加登録

リダイヤル・発信履歴・着信履歴を表示

検索方法を選択

検索方法を選択

登録する電話帳を選択

YES

## 電話帳の修正

電話帳詳細画面を表示

修正したい項目

内容修正

3

## フリーマエに「トドの嶋」を入力

文字入力 編集画面を表示

フリーマエ

ひらがなを入力(モード1)

を5回、(モード1)を1回

を5回、(モード1)を1回

を5回、(モード1)を1回

を2回、(モード1)を1回

文字を変換

で文字を変換

同様に残りの文字を確定

7

## カメラ

- 静止画撮影 カメラ フォトモード  
 YES 保存したい  
 フォルダを選択  YES 保存したい  
 連続撮影 カメラ フォトモード  
 またはムービーモード   
 連写モード オート・マニュアル  
 YES 静止画を選択  YES 保存したいフォルダを選択

8

## ビューア・プレーヤー

- 静止画再生 マイピクチャ  
 種類を選択  静止画を選択  
 動画再生  
 種類を選択  i モーション  
 動画を選択  動画を再生  
 メロディ再生 メロディ  
 種類を選択  メロディを選択

10

## テレビ電話をかける・受ける

- テレビ電話をかける  
 相手の電話番号を入力  
 (090、080、070-XXXX-XXXX)  
 お話が終わったら で通話を終了する  
 テレビ電話を受ける  
 着信音が鳴り、着信 / 充電ランプとコマンドナビゲーションボタンが点滅  
 お話が終わったら で通話を終了する  
 で受けると自分のカメラ画像、 で受けると代替画像を相手に送信します。  
 ハンズフリーに切り替える 通話中

11

## i モードメール

### i モードメールの作成・送信

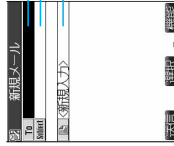

- 作成画面を表示 新規メール作成  
 宛先を入力  宛先を入力  
 宛先欄を選択  宛先を入力

12

### 題名を入力

- 題名欄を選択  題名を入力  
 本文を入力  本文を入力  
 本文欄を選択  本文を入力  
 メールを送信  送信完了後

9

- 動画撮影 カメラ ムービーモード  
 YES 保存したい  
 タイトルを入力  保存したい  
 いフォルダを選択

### メロディ添付

- 作成画面を表示  添付フォルダを  
 ル追加 メロディ添付 フォルダを  
 選択  メロディを選択
- i モーション添付  
 作成画面を表示  添付フォルダ  
 ル追加 i モーション添付  
 フォルダを選択  i モーショ  
 ンを選択

10

## i モード問い合わせ



i モード問い合わせ

## その他のメール機能

- メールの返信  
 返信したいメールを表示   
 返信・引用返信 本文欄を選択   
 本文を入力   
 送信完了後
- メールの転送  
 転送したいメールを表示   
 転送 宛先欄を選択   
 宛先を入力   
 送信完了後

15

## ファイルの添付





















- 画像添付  
 作成画面を表示  添付フォルダを  
 ル追加 イメージ添付  
 選択  画像を選択

13

切り取り線



















留守番電話サービス

-  留守番電話サービス開始
-  留守番電話
-  留守番電話サービス開始
-  留守番電話サービス開始
-  留守番電話サービス開始
-  留守番電話サービス開始
-  留守番電話サービス開始
-  留守番電話サービス開始
-  留守番電話サービス開始
-  留守番電話サービス開始
-  留守番電話サービス開始
-  留守番電話サービス開始
-  留守番電話サービス開始
-  留守番電話サービス開始
-  留守番電話サービス開始
-  留守番電話サービス開始
-  留守番電話サービス開始
-  留守番電話サービス開始
-  留守番電話サービス開始
-  留守番電話サービス開始
-  留守番電話サービス開始

















主なアイコン













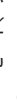

-  電池残量の目安
-  オールロック中
-  PIMロック中
-  ダイヤル発信制限中
-  シークレットモード、シークレット専用モード中
-  ダイヤル発信制限中かつPIMロック中

-  転送サービス開始
-  転送サービス開始
-  転送サービス開始
-  転送サービス開始
-  転送サービス開始
-  転送サービス開始
-  転送サービス開始
-  転送サービス開始
-  転送サービス開始
-  転送サービス開始















利用できるサービス	電話番号
コレクトコール料金着信払 (通話)	(局番なし)1106
一般電話の番号案内およびドコモとご契約の携帯電話の番号案内(有料)	(局番なし)104
電報の発信(有料・電報料) 午前8時～午後4時	(局番なし)115
時報サービス(有料)	(局番なし)117
天気予報(有料)	市外局番+177
警察への緊急連絡通報	(局番なし)110
消防・救急への緊急通報	(局番なし)119
海上で事件・事故が起きたときの緊急通報	(局番なし)118
災害用伝言ダイヤル(有料)	(局番なし)171

-  キヤッチホンサービス開始
-  キヤッチホンサービス開始
-  キヤッチホンサービス開始
-  キヤッチホンサービス開始
-  キヤッチホンサービス開始
-  キヤッチホンサービス開始
-  キヤッチホンサービス開始
-  キヤッチホンサービス開始
-  キヤッチホンサービス開始
-  キヤッチホンサービス開始
-  キヤッチホンサービス開始
-  キヤッチホンサービス開始
-  キヤッチホンサービス開始
-  キヤッチホンサービス開始
-  キヤッチホンサービス開始
-  キヤッチホンサービス開始

切取り線

-  ダイヤル発信制限中かつシークレットモード、シークレット専用モード中
-  シークレット専用モード中
-  未読メッセージ(SMS)あり
-  未読メッセージR(リンクエースト)あり
-  未読メッセージF(フリー)あり
-  iモードセンターにメッセージあり
-  iモードセンターにメッセージあり
-  iモードセンターにメッセージあり
-  iモードセンターにメッセージあり
-  iモードセンターにメッセージあり
-  iモードセンターにメッセージあり
-  iモードセンターにメッセージあり
-  iモードセンターにメッセージあり
-  iモードセンターにメッセージあり

設定お困り合わせ

-  ドコモの携帯電話、PHSからの場合 (局番なし) 151 (無料) はご利用になれません。
-  ドコモの携帯電話、PHSからのご利用に利用できません。
-  ダイヤルの番号をよくご確認の上、お間違いないようお願いいたします。
-  ドコモの携帯電話、PHSからの場合 (局番なし) 113 (無料) はご利用になれません。
-  ドコモの携帯電話、PHSからのご利用に利用できません。
-  ダイヤルの番号をよくご確認の上、お間違いないようお願いいたします。
-  ドコモの携帯電話、PHSからの場合 (局番なし) 113 (無料) はご利用になれません。
-  ドコモの携帯電話、PHSからのご利用に利用できません。
-  ダイヤルの番号をよくご確認の上、お間違いないようお願いいたします。
-  ドコモの携帯電話、PHSからの場合 (局番なし) 113 (無料) はご利用になれません。
-  ドコモの携帯電話、PHSからのご利用に利用できません。
-  ダイヤルの番号をよくご確認の上、お間違いないようお願いいたします。
-  ドコモの携帯電話、PHSからの場合 (局番なし) 113 (無料) はご利用になれません。
-  ドコモの携帯電話、PHSからのご利用に利用できません。
-  ダイヤルの番号をよくご確認の上、お間違いないようお願いいたします。

## マナーもいっしょに携帯しましょう

FOMA端末を使用する場合は、周囲の方の迷惑にならないように注意しましょう。

### こんな場合は必ず電源を切りましょう

使用禁止の場所にいる場合

携帯電話を使用してはいけない場所があります。以下の場所では、必ずFOMA端末の電源を切ってください。

・航空機内 ・病院内

医用電気機器を使用している方がいるのは病棟内だけではありません。ロビーや待合室などでも、必ず電源を切ってください。

運転中の場合

運転中のFOMA端末のご使用は、安全走行の妨げとなり危険です。

車を安全なところに停車させてからご使用になるか、ドライブモードをご利用ください。満員電車の中など、植込み型心臓ペースメーカ及び植込み型除細動器を装着した方が近くにいる可能性がある場合

植込み型心臓ペースメーカ及び植込み型除細動器に悪影響を与えるおそれがあります。

劇場・映画館・美術館など公共の場所にいる場合

静かにすべき公共の場所でFOMA端末を使用すると、周囲の方への迷惑になります。

### 使用する場所や声・着信音の大きさに注意しましょう

レストランやホテルのロビーなどの静かな場所でFOMA端末を使用する場合は、声の大きさなどに気をつけましょう。

街の中では、通行の妨げにならない場所で使用しましょう。

### こんな機能が公共のマナーを守ります

かかってきた電話に应答しない設定や、FOMA端末から鳴る音をすべて消す設定など、便利な機能があります。

マナーモード / スーパーサイレント / オリジナルマナー (P.118)

ボタン確認音・着信音などFOMA端末から鳴る音をすべて消します(マナーモード・スーパーサイレント)

マナーモードに伝言メモ機能の有無の設定やバイブレータ・着信音の設定の変更もできます(オリジナルマナー)

ただし、シャッター音は消せません。

ドライブモード (P.67)

電話をかけてきた相手に、運転中のため電話に出られないことを知らせるガイダンスを流し、電話を切ります。電話がかかっても着信音が鳴らないので安全に運転できます。

バイブレータ (P.113)

電話がかかってきたことを、振動で知らせます。

伝言メモ機能 (P.69)

電話に出られない場合に、電話をかけてきた相手の用件を録音します。

そのほかにも、留守番電話サービス (P.426)、転送でんわサービス (P.430) などのオプションサービスが利用できます。



カメラ付き携帯電話を利用して撮影や画像送信を行う際は、プライバシー等にご配慮ください。



「留守番電話サービス」、「キャッチホン」、「転送でんわサービス」、「迷惑電話ストップサービス」、  
「WORLD CALL」、「WORLD WING」はドコモeサイトにてお申し込みいただけます。

i モードはこちら      i Menu ▶  料金&お申込 ▶  ドコモeサイト パケット通信料無料

パソコンなどはこちら    <http://www.esite.nttdocomo.co.jp/>

i モードからご利用になる場合、ドコモにお申し込みいただいた「ネットワーク暗証番号」が必要となります。  
i モードからご利用になる場合のパケット通信料は無料です。ただし一部パケット通信料がかかる場合があります。  
パソコンなどからご利用になる場合、「ユーザID」「パスワード」が必要となります。  
「ネットワーク暗証番号」および「ユーザID」「パスワード」をお持ちでない方・お忘れの方は下記総合お問い合わせ先にご相談ください。  
ご契約内容によりご利用になれない場合があります。  
システムメンテナンスなどにより、ご利用になれない場合があります。  
一部ご利用できない料金プランがあります。

**総合お問い合わせ先**  
**< DoCoMo インフォメーションセンター >**

ドコモの携帯電話、PHSからの場合

 (局番なしの) **151** (無料)  
一般電話などからはご利用になれません。

一般電話などからの場合

 **0120-800-000**  
ドコモの携帯電話、PHSからもご利用になれます。

ダイヤルの番号をよくご確認の上、お間違いのないようおかけください。

**故障お問い合わせ先**

ドコモの携帯電話、PHSからの場合

 (局番なしの) **113** (無料)  
一般電話などからはご利用になれません。

一般電話などからの場合

 **0120-800-000**  
ドコモの携帯電話、PHSからもご利用になれます。

ダイヤルの番号をよくご確認の上、お間違いのないようおかけください。

なお、詳しくはFOMA端末などに添付の「全国サービスステーション一覧」でご確認ください。



**マナーもいっしょに携帯しましょう。**

○公共の場所で携帯電話をご利用の際は、周囲の方への心くばりを忘れずに。

**販売元 NTT DoCoMo グループ**

株式会社NTTドコモ北海道	株式会社NTTドコモ東北	株式会社NTTドコモ
株式会社NTTドコモ東海	株式会社NTTドコモ北陸	株式会社NTTドコモ関西
株式会社NTTドコモ中国	株式会社NTTドコモ四国	株式会社NTTドコモ九州

**製造元 パナソニック モバイルコミュニケーションズ株式会社**



環境保全のため、不要になった電池は  
NTT DoCoMoまたは代理店、リサイクル  
協力店等にお持ちください。



古紙配合率100%再生紙を  
使用しています。



この取扱説明書は大豆油インキで  
印刷しています。

'06.5 (第6.1版)



3TR003087GAA  
F1204F6046 - ©