

# TOSHIBA

Leading Innovation >>>

東芝除湿乾燥機 (家庭用)

## 取扱説明書

形名

# RAD-CP100 RAD-CP80

日本国内専用  
Use only in Japan

### 保証書付

保証書はこの取扱説明書の裏表紙に付いていますので、お買い上げ日、販売店名などの記入をお確かめください。

- このたびは東芝除湿乾燥機をお買い上げいただきまして、まことにありがとうございました。
- この商品を安全に正しく使用していただくために、お使いになる前にこの取扱説明書をよくお読みになり十分に理解してください。
- お読みになった後は、お使いになるかたがいつでも見られるところに必ず保管してください。

エアコンと違い、お部屋全体を冷房することはできません。むしろ運転中は熱を発生しますので室温が上がります。

室温が低いと衣類乾燥にしても吹き出す風の温度が低いので、あたたかく感じられないことがあります。

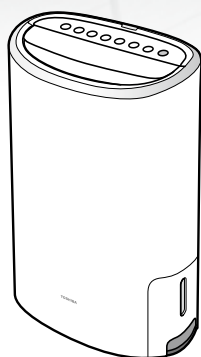

## もくじ

安全上のご注意	2～4
各部のなまえ	5～7
運転の選びかた	8
準備と確認	9
運転のしかた	10～13
衣類乾燥について	14
切タイマー運転するとき	15
内部を乾かすとき	16
連続排水するとき	17
お手入れのしかた	18～19
運転と性能について	20
故障かな?と思ったとき	21～22
仕様	22
保証とアフターサービス	23
保証書	24

# 安全上のご注意

必ずお守りください

●お使いになるかたや他の人への危害と財産への損害を未然に防ぐため、必ずお守りいただくことを説明しています。次の内容（表示・図記号）をよく理解してから本文をお読みになり、記載事項をお守りください。

## 表示の説明

 **警告** 「死亡または重傷を負うことが想定されること」を示します。

 **注意** 「軽傷や物的損害の発生が想定されること」を示します。

## 図記号の説明

 してはいけないこと（禁止）を示します。

 しなければならないこと（指示）を示します。

## 警告

### 火災・感電・けがなどを防ぐために



#### 異常・故障時にはすぐに使用を中止する

指示

火災・感電・けがの原因になります。すぐに電源プラグを抜いて、お買い上げの販売店または東芝生活家電ご相談センターに点検・修理を依頼してください。

#### 《異常・故障時の例》

- ・ブレーカーやヒューズが度々切れる。
- ・誤って異物や水を入れてしまった。
- ・本体から水がもれる。
- ・電源プラグ・コードの過熱やコードに破れがある。
- ・運転音が異常に大きい。
- ・ボタンの動作が不確実。
- ・運転中にこげくさいにおいがする。



#### 分解・修理・改造をしない

分解禁止

火災・感電・けがの原因になります。修理はお買い上げの販売店または東芝生活家電ご相談センターにご相談ください。



#### 発熱器具（ストーブやファンヒーターなど）の近くに置かない

禁止

樹脂部分が溶けて引火する原因になります。

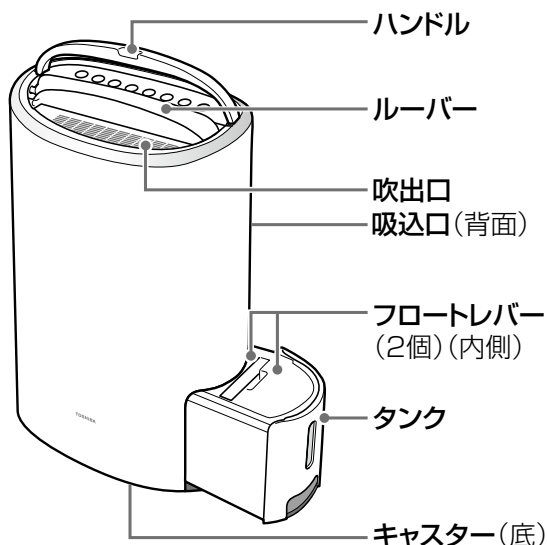

#### 長時間、冷風を直接体に当てたり、冷やしすぎたりしない

禁止

体調不良・健康障害の原因になります。



#### 除湿乾燥機の取り扱いについて

- スプレーなどを吹きつけたり、スプレー缶を近くに置いたりしない

禁止

火災・爆発の原因になります。

- ルーバー・吸込口・吹出口やすきまに棒や異物を入れない

内部でファンが高速回転していますので、けがの原因になります。

## ⚠ 警告

### 電源・電源プラグ・コードは



#### 次のことは守る

感電・火災の原因になります。

指示

- 電源は交流 100V のコンセントを使う
  - ・延長コードの使用やタコ足配線をしてください。
- 電源プラグは根元まで確実に差し込む
- 電源プラグの刃や刃の取り付け面のホコリは、定期的に乾いた布で拭き取る



#### 次のことはしない

感電・火災・発熱・ショート・発火・故障の原因になります。

禁止

- 傷んだ電源プラグ・コードや差し込みのゆるんだコンセントは使わない
- コードを傷付けない、無理に曲げない、引っ張らない（移動するときなど）、ねじらない、束ねて通電しない、重いものを載せない、キャスターやふすまやドアなどにはさみ込まない、加工しない、加熱しない
- 電源プラグを抜いて運転を停止しない
- コードをピンと張った状態で使わない



#### 電源プラグはぬれた手で抜き差ししない

感電の原因になります。

ぬれ手禁止

## ⚠ 注意

### 使用場所は



#### 次のことは守る

指示

- 水平（傾き2°以下）でしようぶな設置面を使う
  - 運転音が大きくなったり、除湿乾燥機が動いて倒れ内部の水がこぼれて家財などをぬらしたり、感電・漏電・火災の原因になることがあります。
- 本体の周囲はすき間をあける
  - 発熱・発火・故障の原因になります。



#### 次の場所では使わない

禁止

- 水のかかりやすい場所（浴室など）
  - 感電・漏電・火災の原因になります。
- 可燃性ガス・油のもれるおそれのある場所
  - 除湿乾燥機の周囲にガスがたまると、火災・爆発の原因になります。
- テーブルの上など高いところ
  - 落下するとけがの原因になります。
- 除湿乾燥機本体および排水用ホースの周囲温度が氷点下になる場所
  - 本体・ホース内で水が凍結し、室内に水がこぼれ家財などをぬらしたり、感電・漏電・火災の原因になることがあります。また、タンクが割れ漏水の原因になります。
- 薬品を扱う場所（病院、工場、実験室、美容院など）
  - 空気中に溶けた薬品や溶剤による除湿乾燥機の劣化や、除湿水のもれにより、発熱・発火・火災や家財などをぬらす原因になります。
- 屋外（直射日光・風雨の当たる場所）
  - 過熱や感電・漏電・火災の原因になります。
    - ・本品は屋内専用です。
- 押し入れや家具のすき間などの閉め切った狭い場所
  - 発熱・発火の原因になります。
- 除湿乾燥機の風が燃焼器具に直接当たる場所
  - 不完全燃焼の原因になります。

# 安全上のご注意 (つづき)

## ⚠ 注意

### 電源プラグ・コードは



指示

- 電源プラグを抜くときは、コードを引っ張らず、電源プラグを持つ感電・ショートによる発火の原因になります。



プラグを抜く

- 長時間使わないときは、電源プラグをコンセントから抜く絶縁劣化による感電や漏電火災の原因になります。



禁止

### 次の用途には使わない

- 食品・医薬品・美術品・学術資料などの保存や特殊な用途保存品の品質低下の原因になります。
- 除湿水の飲用・飼育用への使用健康を害する原因になります。



禁止

### 乳幼児、お子様、お年寄りなど、自分で操作できない人にひとりで使わせない

長時間風を直接体に当てると体調をくずしたり脱水症状を起こす原因になります。

### お手入れについて



プラグを抜く

- お手入れのときは運転を停止して電源プラグを抜くけが・感電の原因になります。



指示

- 長時間連続して使うときは、特にフィルター・排水用ホースのよごれや取り付け状態を定期的に点検する過熱・漏水の原因になります。

- 同じ場所で長時間使うときは、時々製品下部や床を確認する水もれを気づかないまましていると床が腐食する原因になります。



禁止

- 除湿乾燥機を水洗いしない漏電・感電の原因になります。

### 除湿乾燥機の取り扱い・運転は



指示

- 連続排水するときは、排水用ホースの配管処理を確実にを行う家財などをぬらしたり、感電・漏電・火災の原因になります。
  - ・ホースの曲がりや、途中の上がり勾配がないことを確認してください。



禁止

- 排水ホース取出口のふた（17ページ）をはずしたときは、すぐに破棄し、幼児の手の届くところに置かない誤飲の原因になります。
- 花びんなどの液体の入った容器を載せない水が除湿乾燥機に入ると感電・漏電・火災の原因になります。
- 倒したり、落としたりしない破損・漏水・感電・故障の原因になります。
- 上にのらない、腰かけない、よりかからない、踏み台にしない落下・転倒しけがの原因になります。
- タンクのフロートレバーをはずさない運転しなくなったり、タンクの水がこぼれて家財などをぬらしたり、感電・漏電の原因になります。
- 吸入口・吹出口をふさがない、洗濯物をかけない発熱・発火、洗濯物の損傷の原因になります。
- 動植物に直接風を当てない悪影響を与える原因になります。

### 移動・保管するときは



指示

- 移動するときは運転を停止し、タンクの水を捨て、ハンドルを持つ水がこぼれて家財などをぬらしたり、感電・漏電・火災の原因になります。



禁止

- キャスターを引きずって向きを変えたり、移動させたりしない床やじゅうたんを傷付ける原因になります。
  - ・畳や傷付きやすい床・凹凸のある場所では持ち上げてください。
- 倒した状態で移動・保管しない破損・漏水・感電・故障・異常音の原因になります。

# 各部のなまえ

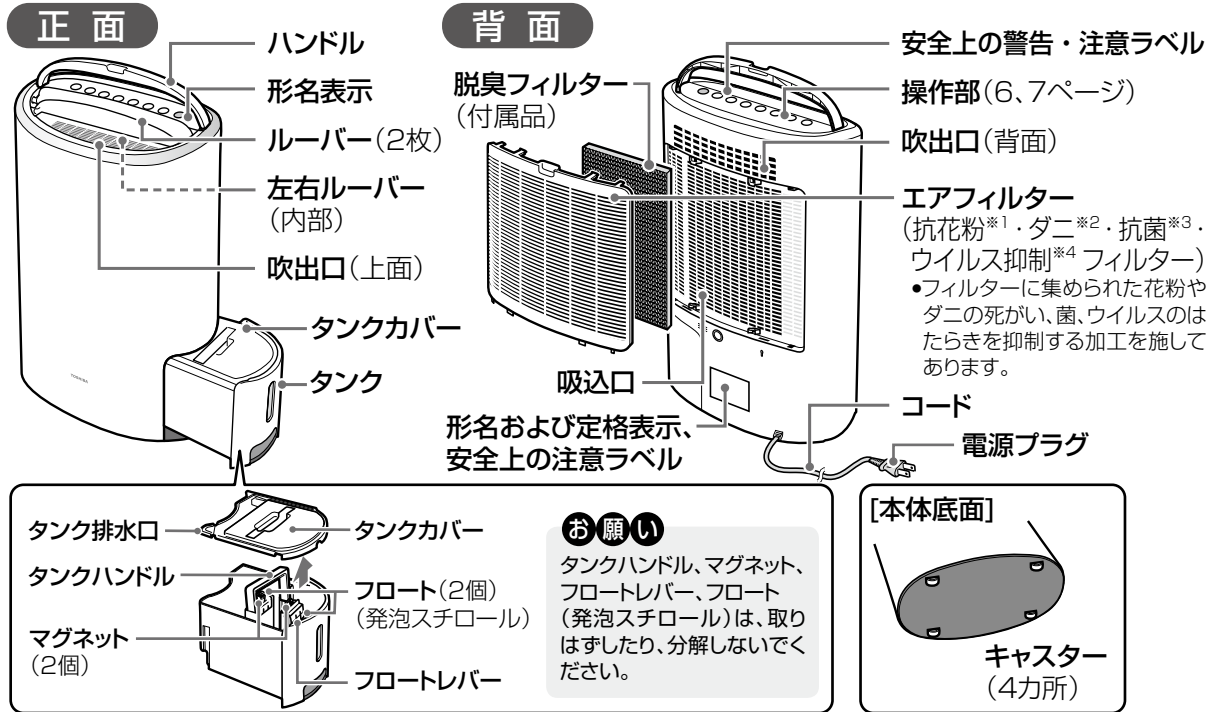

	※ 1	※ 2	※ 3	※ 4
試験機関	信州大学 繊維学部	信州大学 繊維学部	一般財団法人 ポーケン品質評価機構	大阪府立公衆衛生研究所
試験方法	ELISA, SDS PAGE による、植物花粉アレル物質の吸着及び変性試験	ELISA, SDS PAGE による、動物性アレル物質の吸着及び変性試験	JIS L 1902 に準拠	ウイルス感染価(TCID <sub>50</sub> )測定による、効力試験
抗花粉・ダニ・抗菌・ウイルス抑制の方法	抗花粉・ダニ・抗菌・ウイルス抑制フィルターに金属フタロシアニンを担持			抗花粉・ダニ・抗菌・ウイルス抑制フィルターにウイルス抑制剤添着
抗花粉・ダニ・抗菌・ウイルス抑制を行っている対象部分の名称	抗花粉・ダニ・抗菌・ウイルス抑制フィルター			
試験結果(試験番号)	植物花粉アレル物質を吸着・変性	動物性アレル物質を吸着・変性	99.9%の抗菌効果を確認(026625-1, 026625-2)	99.9%のウイルス抑制効果を確認(大公研 第313,360,397号)

## 設置場所

効率よく運転するために右図のスペースを確保してください。スペースを確保しないと除湿能力が低下する原因になります。

### お願い

- 電波が弱いときや室内アンテナ使用時などに、テレビ、ラジオ、補聴器などに雑音が入る場合があります。このときには除湿乾燥機から70cm以上離してお使いください。
- 海浜地区や温泉地帯、油煙が多い場所などでご使用になる場合は、お買い上げの販売店にご相談ください。
- キャスターが付いていますので、水平な場所に設置してください。
- 運転音が響くときは、マットなどを敷いてお使いください。騒音・振動を抑え、畳などのへこみも防止します。

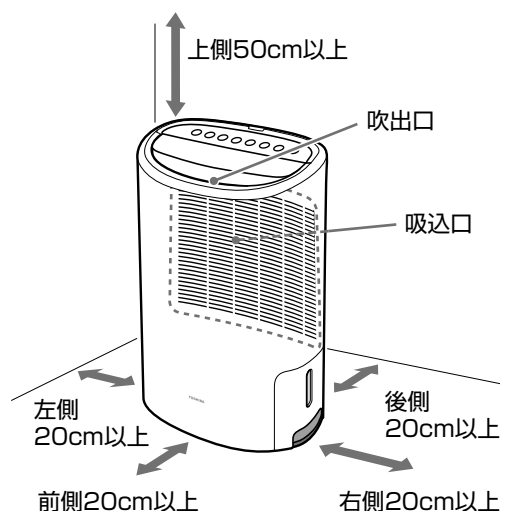

# 各部のなまえ (つづき)

## 操作部

この取扱説明書での  
ランプの表しかた

消灯のとき	○
点灯のとき	●
点滅のとき	☼

### 満水ランプ (赤色)

タンクが満水 (約 3L) になると点灯し、運転を停止します。

### 霜取中ランプ (赤色)

霜取り運転中、点灯します。

### 切タイマーランプ (緑色)

残りの運転時間を示します。

### 内部ドライランプ (緑色)

内部ドライ予約中、点灯し、内部ドライ運転中、点滅します。

### 左右スイングランプ

左右ルーバーがスイングします。

霜取中  
満水

- 湿気注意報
- やや高め
- 適 湿

- 8 H
- 4 H
- 2 H

内部ドライ

切タイマー

左右スイング

### 湿度ランプ

お部屋の湿度に合わせて表示します。

#### 湿度が高いとき (赤色) (湿度 約 70%以上)

除湿する目安にしてください。

湿気注意報ランプは運転ボタン「切」でも湿度が約 70%以上のとき点灯し、それ未満のとき消灯します。

#### 湿度がやや高めるとき (緑色) (湿度 約 60~70%未満)

#### お部屋が快適なとき (緑色) (湿度 約 60%未満)

- 湿気注意報
- やや高め
- 適 湿

### 切タイマーボタン

運転を自動的に停止したいときに押します。

### 左右ス

左右ルーバーと「切」を押します。

### 内部ドライボタン

内部ドライ運転をしたいときに押します。

本体内部を乾燥させることで、冷却器へのカビの発生を抑える運転です。

### 操作音について

ボタンを 1 回押すたびにブザーが「ピッ」と鳴り、設定が順に切り換わります。

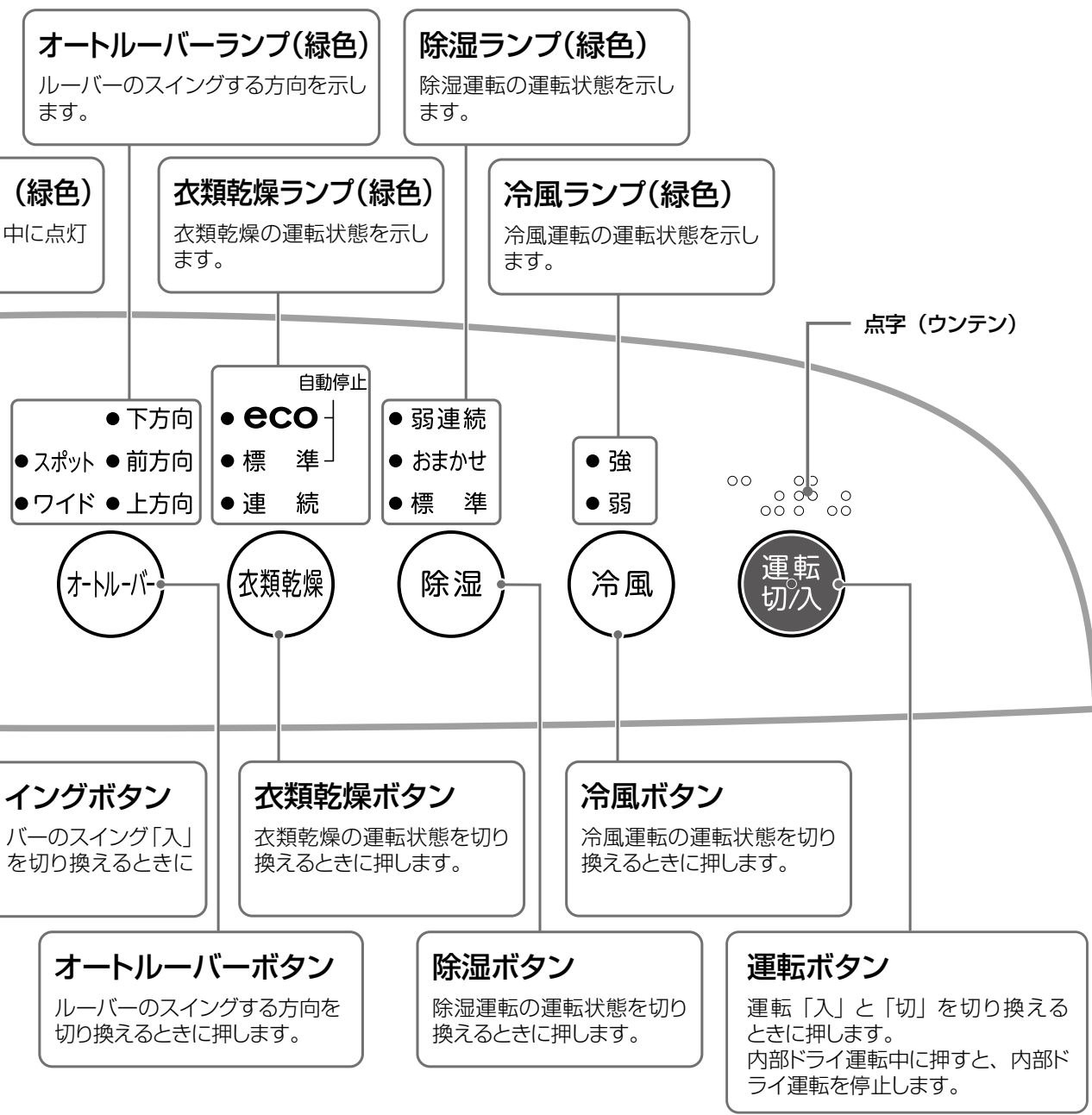

- 基点に戻ると「ピッ、ピッ」と2回鳴ります。  
基点……除湿：[標準]、衣類乾燥：[連続]、冷風：[弱]、オートルーバー：[停止]、左右スイング：[停止]、切タイマー：[解除]、内部ドライ：[解除]
- 運転を停止するときは、「ピー」と長めの音になります。
- 操作を受け付けられない場合は、「ピー、ピー、ピー、ピー」と4回鳴ります。

# 運転の選びかた

●詳しい運転のしかたは 10～12 ページをご覧ください。

このようなときは	運転の種類
<p>お部屋を快適な湿度にしたい お部屋の除湿、天井・壁の結露やカビの抑制に</p>	<p>快適な湿度を保ちたいときは</p> <ul style="list-style-type: none"><li>●除湿運転 [おまかせ] 湿度を検知しながら除湿します。<ul style="list-style-type: none"><li>・除湿運転と送風運転 (風量「弱」) を繰り返し、湿度を約 60% に保ちます。(送風運転時は、除湿を停止し、送風を行います)</li></ul></li></ul>
	<p>送風音を抑えて除湿したいときは</p> <ul style="list-style-type: none"><li>●除湿運転 [弱連続] 除湿量は少なくなります。</li></ul>
<p>洗濯物を乾かしたい</p>	<p>吹出口から乾いた風を出して乾燥します。</p> <ul style="list-style-type: none"><li>●衣類乾燥 [eco] 電気代を節約したいときに。(14 ページ)</li><li>●衣類乾燥 [標準]</li><li>●衣類乾燥 [連続]</li></ul> <p>洗濯物が乾いた頃に自動停止します。</p>
<p>畳やじゅうたんを乾かしたい</p>	<p>除湿運転 [標準] オートルーバー [下方向] で、連続除湿します。</p>
	<p>冷風で涼みたいときなど</p>
	<p>冷風運転 冷たい風を出しながら除湿します。 (背面の吹出口からは、あたたかい風が出ます)</p> <p>エアコンと違い、お部屋全体を冷房することはできません。むしろ運転中は熱を発生しますので室温が上がります。</p>

## お知らせ

●運転中に以下のような音がしたり、除湿乾燥機の下の方があたたかくなったりしますが異常ではありません。

除湿乾燥機の下の方から「ブーン」・「ウオウオン」圧縮機が動作する音です。

圧縮機が動作するため、あたたかくなります。



### 背面から

「シュルシュル」・「ゴーゴー」  
運転開始時などに冷媒が循環している音です。  
循環が安定すると小さくなります。



# 準備と確認

## 脱臭フィルターの取り付け

### 1 エアフィルターをはずす

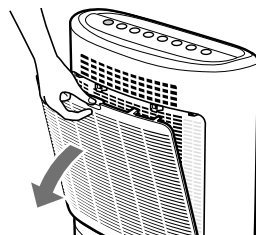

### 2 脱臭フィルターを吸込口に取り付ける

- 脱臭フィルターをポリ袋から取り出す
  - ポリ袋に黒い粉（活性炭）が残ることがありますが、異常ではありません。
- 脱臭フィルターを取付フック（2カ所）の内側に取り付ける
  - 脱臭フィルターに上・下・表・裏はありません。

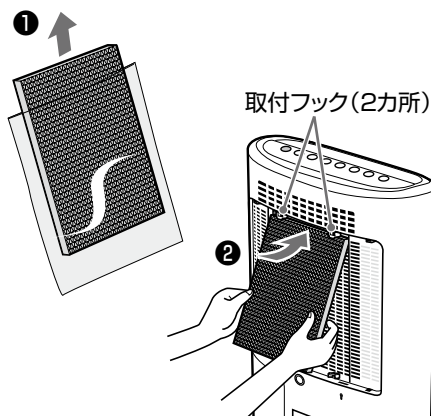

#### お知らせ

- 手に黒い粉（活性炭）が付くことがありますが、人体に害はありません。

### 3 エアフィルターを取り付ける

- 下側をはめ込んで（①）から、上側をはめ込んで（②）ください。

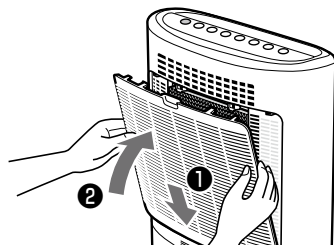

## タンクの取り付けの確認

タンクが正しく入っていないときや、満水のときは、運転しません。

#### 引き出しかた

タンク中央下端の凹部に指をかけ、静かに手前に引き出す

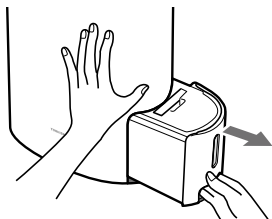

#### 取り付けかた

- タンク排水口を確実に閉める
- タンクを水平にし、静かに奥まで確実に入れる
  - タンクハンドルはタンク内に納めてから入れてください。



#### お願い

- タンクカバー、タンク排水口は確実に閉めてください。水もれの原因になります。

# 運転のしかた (除湿運転・衣類乾燥・冷風運転)

## 警告



禁止

コードを傷付けない、無理に曲げない、引っ張らない（移動するときなど）、ねじらない、束ねて通電しない、重いものを載せない、キャスターやふすまやドアなどにはさみ込まない、加工しない、加熱しない  
感電・火災・発熱・ショート・発火・故障の原因になります。

## 1 電源プラグをコンセントに差し込む

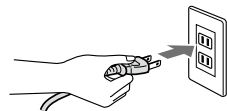

## 2 運転切入を押す

- 除湿ランプは「標準」が点灯し、運転が始まります。
- ルーバーは自動的に開き「上方向」で停止します。
- 電源プラグを差し込んだ後や運転停止後すぐに運転操作をしたときは、機械保護のため約3分間は送風運転になります。（除湿運転はしません）



## 3 衣類乾燥、除湿、冷風のいずれかを押す

- 押すたびにランプが順番に点灯し、運転内容が切り換わります。
- 運転後、約30分でタンクに水がたまり始めます。  
(室温27℃、湿度60%を維持する室内)で、衣類乾燥「連続」で運転したとき



## 4 オートルーバーを押す、ルーバーのスイング方向を選ぶ

- 押すたびに、右図の順にランプが点灯し、スイングする角度が切り換わります。

左右にも風を送りたいときは

### 左右スイングを押す

- 左右スイングランプが点灯し、左右ルーバーがスイングします。
- もう一度押すと左右ルーバーが停止します。「ピッピッ」と鳴り、左右スイングランプが消灯します。

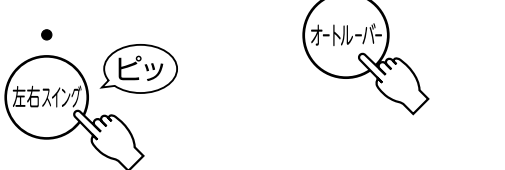

## ■運転停止するときは、運転切入を押す

- 各ランプが消灯し、ルーバーが自動的に閉じます。
- 内部ドライ運転（16ページ）予約中は、運転終了後、内部ドライ運転が始まります。



### お願い

- ルーバーが自動的に閉じるまで電源プラグを抜かないでください。

運 転	表示ランプ	運転内容	ルーバー
衣類乾燥	[eco]	●衣類乾燥ランプの [eco] が点灯し、自動停止すると消灯。 ● [eco]は電気代を節約。(14 ページ) ● 吹出口から乾いた風を出して洗濯物を乾燥し、乾いた頃に自動停止。 ● <b>切タイマー設定はできません。</b>	●自動的に [ワイド] でスイング。
	[標準]	●衣類乾燥ランプの [標準] が点灯し、自動停止すると消灯。	
	[連続]	●衣類乾燥ランプの [連続] が点灯。 ● 吹出口から乾いた風を出して洗濯物を乾燥。	
除湿	[弱連続]	●除湿ランプの [弱連続] が点灯。 ● 風量 [弱] で連続運転。(8 ページ) ● 送風音を抑えて除湿。(8 ページ)	●自動的に開き、 [上方向] で停止。
	[おまかせ]	●除湿ランプの [おまかせ] が点灯。 ● 湿度を検知しながら除湿。(8 ページ)	
	[標準]	●除湿ランプの [標準] が点灯。 ● 室内の湿度に関係なく除湿。(8 ページ)	
冷風	[強]	●冷風ランプの [強] が点灯。 ● 吹出口上面から冷たい風、吹出口背面からあたたかい風を同時に送風。(8 ページ)	●ルーバーが自動的に [前方向] でスイング。
	[弱]	●冷風ランプの [弱] が点灯。 ● 吹出口上面から冷たい風、吹出口背面からあたたかい風を同時に送風。(8 ページ)	

運 転	ルーバー (吹き出し角度) の設定
衣類乾燥	<ul style="list-style-type: none"> <li>●洗濯物が早く乾くように、ルーバーのスイングする範囲を選んでください。 <ul style="list-style-type: none"> <li>・洗濯物が前方にあるときは、[前方向] を選んでください。</li> <li>・少ない洗濯物や、乾きにくい衣類が上方にあるときは、[スポット] を選んでください。後ろ側のルーバーが閉じ、流れの速い風が出ます。</li> <li>・乾きにくい洗濯物は、除湿乾燥機の風が当たりやすいところにおいてください。</li> </ul> </li> </ul>

### ルーバーの吹き出し角度

- ルーバーを固定したい (スイングなし) ときは、一度 [ワイド] に設定し、ルーバーがお好みの位置に来たところで、再度オートルーバーボタンを「ピッ、ピッ、ピッ、ピッ、ピッピッ」と5回押して停止させてください。

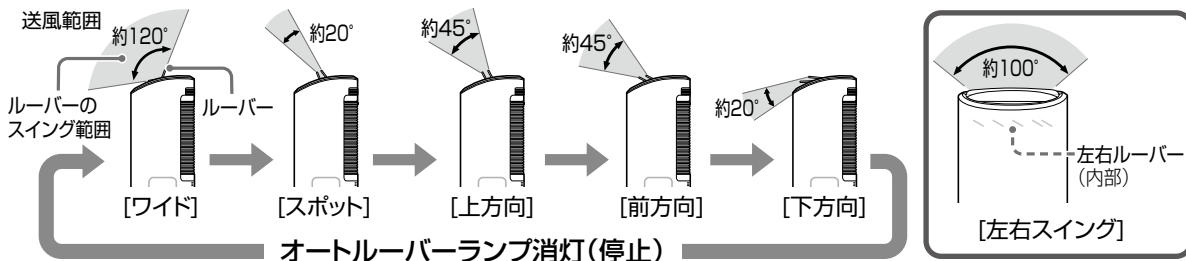

### お知らせ

- 運転と同時に脱臭機能もはたらきます。
- 除湿運転の [標準] [おまかせ] [弱連続]、衣類乾燥の [連続] [標準] [eco]、オートルーバー、左右ルーバー動作は、一度設定すると記憶されます。次回は、運転ボタンを押すだけで同じ内容で運転します。(電源プラグを抜いたり、停電があったりしたときは、記憶は解除されます)
- 室温・湿度・ルーバーの開き具合などによって、除湿量は変わります。(20 ページ)
- 除湿運転中の部屋に外気が入ると除湿効果が下がります。窓やとびらの開閉をできるだけ少なくすると効果的な運転ができます。
- 運転中に周囲の温度が約 40℃以上になると、自動的に除湿を停止し、温度が下がると自動的に除湿を再開します。

### お願い

- ルーバーは手で動かさないでください。ルーバーを手で閉じた状態で運転すると、保護装置がはたらき、運転が停止することがあります。

# 運転のしかた (つづき)

## タンクの水の捨てかた

除湿した水はタンクにたまります。こまめに捨ててください。

- タンクが満水になると運転を停止し、満水ランプが点灯し「ピーピー」と5秒間ブザーでお知らせします。

### 1 タンクを取り出す

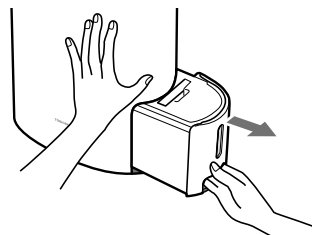

#### お知らせ

運転中にタンクを取り出すと

- 5秒間「ピー、ピー」と鳴ります。
- ストッパーで排水口からの水の滴下を防ぎますが、排水口付近に付いた水が落ちることがあります。

連続排水するときは17ページをご覧ください。

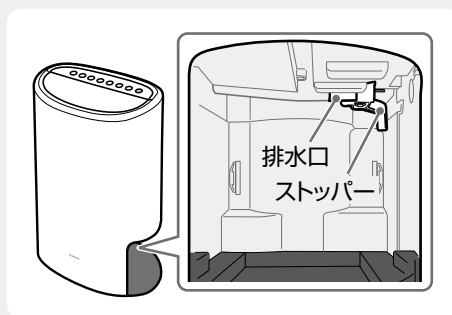

### 2 タンクハンドルを持って静かに運ぶ

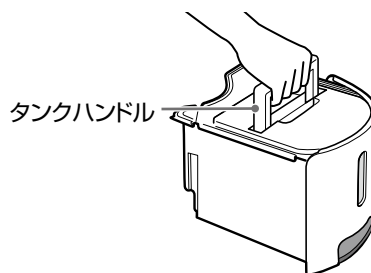

### 3 タンク排水口を開け、タンクを傾けながらゆっくり水を捨てる

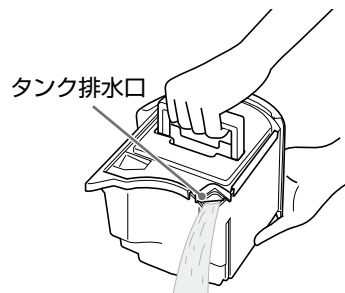

### 4 タンクを本体に入れる

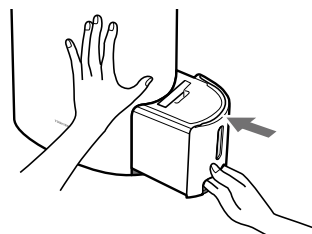

## 除湿乾燥機を移動するときは

### ⚠ 注意



禁止

キャスターを引きずって向きを変えたり、移動させたりしない  
床やじゅうたんを傷付ける原因になります。  
・畳や傷付きやすい床・凹凸のある場所では持ち上げてください。

## 1 運転を停止し、電源プラグを抜き、タンクの水を捨てる

## 2 コードをまとめてハンドルと一緒に持ち、移動する

- ハンドルは、進行方向の端を持つと動かしやすくなります。

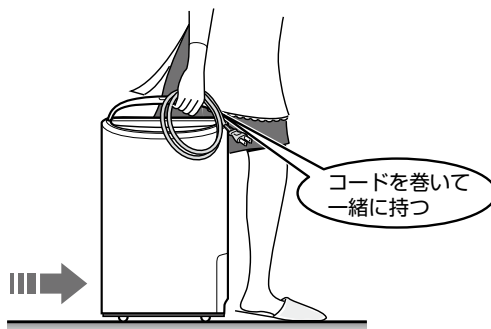

### お願い

- キャスターにコードをはさまないようにしてください。
- 段差を越えるときや方向転換するときは、ハンドルの端を持ち上げてください。



### お知らせ

- 同じ場所で長時間使うと、畳やじゅうたんにあとが付くことがあります。

# 衣類乾燥について

## 上手に衣類乾燥するには

### ●洗濯物は等間隔に干す

洗濯物は風が直接当たる方がよく乾きます。風が行き渡りやすいように詰めすぎず、等間隔に干してください。

### ●除湿乾燥機の位置を工夫する

除湿乾燥機の位置を変えたり、洗濯物の並べかたを変えたりすると、乾きやすくなります。

### ●洗濯物によって、干す位置を変える

- ・厚手の衣類…………… 乾きにくいので、風がよく当たるところに干します。
- ・ジーンズやスカートなど…………… 裏返しにして、風通しをよくして干します。
- ・Tシャツや下着などの薄手の衣類… 乾きやすいので、除湿乾燥機から離れた側に干します。

### ●乾いたらなるべく早く取り込む

梅雨時や雨の日などは、乾燥しても干したままにしておくと、また、湿気を吸収します。

### お知らせ

- 次のようなときは洗濯物が乾きにくくなります。
  - ・洗濯物が多いとき
  - ・洗濯物の生地が厚いとき
  - ・洗濯物の間隔が狭いとき
  - ・洗濯物を干す部屋が広いとき
  - ・部屋の温度が低いとき

## 衣類乾燥 [標準] と衣類乾燥 [eco] について

除湿乾燥機周囲の湿度と温度をセンサーで確認し、洗濯物が乾いた頃に運転を自動停止します。(切タイマー設定はできません)

衣類乾燥	形名	運転時間 (目安) <sup>*1</sup>	衣類乾燥ランプ
[標準]	RAD-CP100	約 6 時間	[標準] が点灯し、自動停止すると消灯
	RAD-CP80	約 6 時間 30 分	
[eco]	RAD-CP100	約 7 時間	[eco] が点灯し、自動停止すると消灯
	RAD-CP80	約 7 時間 30 分	

- ※ 1 ・初期室温 20℃、初期湿度 70%、部屋の広さ約 6 畳、洗濯物の量が 2kg 相当のとき  
 実際の運転時間は、部屋の広さ、温度、洗濯物の量、脱水状態、素材など使用環境や使用条件などによって異なります。  
 ・最長 16 時間で運転を停止します。

### ●衣類乾燥 [eco] …… 電気代を節約したいときに

除湿乾燥機周囲の湿度と温度によって、自動的に除湿運転と送風運転 (風量「弱」) が切り換わります。RAD-CP100 で約 7%、RAD-CP80 で約 12% (50Hz 地区) ・約 10% (60Hz 地区) の省エネ<sup>\*2</sup> になります。

- ※ 2 ・日本電機工業会自主基準 (JEMA-HD090) に基づき測定した値です。  
 ・衣類乾燥 [標準] と衣類乾燥 [eco] の衣類乾燥までの消費電力量の比較によるものです。

衣類乾燥	消費電力量			
	RAD-CP100		RAD-CP80	
	50Hz	60Hz	50Hz	60Hz
[標準]	396 Wh	411 Wh	440 Wh	490 Wh
[eco]	365 Wh	380 Wh	385 Wh	440 Wh

- ・初期室温 20℃、初期湿度 70%、部屋の広さ約 6 畳、洗濯物の量が 2kg 相当のとき  
 実際の運転時間は、部屋の広さ、温度、洗濯物の量、脱水状態、素材など使用環境や使用条件などによって異なります。

### お願い

- 自動停止後、洗濯物の乾きが不十分なときは再び乾燥してください。  
(完全に乾燥しないで停止する場合がありますが、故障ではありません)
- 洗濯物を干す部屋の湿度が低い場合 (湿度約 50%以下) は、乾かずに運転が終了する場合があります。これは、除湿乾燥機周囲の湿度が低いと洗濯物が乾いたと判断するもので故障ではありません。湿度が低いときの衣類乾燥は衣類乾燥 [連続] で行ってください。

# 切タイマー運転するとき

## 切タイマー設定のしかた

### 切タイマーを押し、切タイマー時間を選ぶ

- 押すたびに右図の順にランプが点灯し、切タイマー時間が切り換わります。
- 衣類乾燥 [標準] および [eco] 運転中は、切タイマーは設定できません。(自動的に停止します)

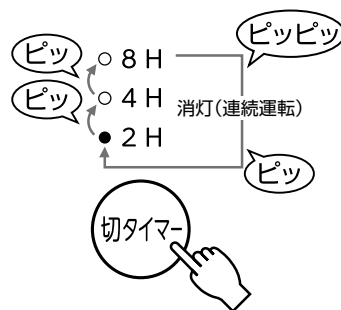

時間が経つと、残り時間に合わせて切タイマーランプが切り換わります。

(例えば、4時間に設定したときは、[4H] が点灯し、2時間経つと[2H]に切り換わります。)

## 設定した時間が経過すると、運転を停止する

### お知らせ

- 衣類乾燥、除湿、冷風を押すときは、切タイマーを押す前に行ってください。
- 切タイマーを押した後に衣類乾燥、除湿、冷風を押すと、押すたびに切タイマー時間設定が解除されます。
- タンクが満水になると運転が停止し、切タイマーも止まります。タンクの水を捨て、再びセットすると運転が再開し、切タイマーも再び作動します。
- 衣類乾燥 [標準] および [eco] 中、内部ドライ運転中は切タイマーの設定はできません。

## 設定時間を変えるとき

### 切タイマーを押し、設定したい時間のランプを選ぶ

- 新たに設定した時間からタイマーが作動します。



## 設定を解除し、運転を続けるとき

### 切タイマーを押し、切タイマーランプを消灯させる



## 運転を停止するとき

### 運転切入を押す



# 内部を乾かすとき（内部ドライ運転）

本体内部を乾燥させることで、冷却器へのカビの発生を抑えます。  
運転後や長時間お使いにならないときには、内部ドライ運転をおすすめします。

## 運転中の内部ドライ運転予約のしかた

除湿運転・衣類乾燥・冷風運転中に **内部ドライ** を押す

- 「ピッ」と鳴り、内部ドライランプが点灯し、内部ドライ運転が予約されます。
- 運転終了後、または切タイマー作動後、内部ドライ運転を始めます。（内部ドライランプが点滅し、ルーバーが自動的に開き、[上方向]で停止します）

約 1 時間後に自動的に停止

- 内部ドライランプが消灯し、ルーバーが閉じます。

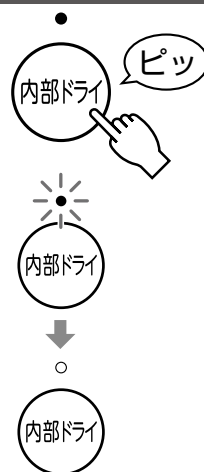

## 運転停止中の内部ドライ運転のしかた

運転停止中に **内部ドライ** を押す

- 内部ドライランプが点滅し、内部ドライ運転を始めます。（ルーバーが自動的に開き、[上方向]で停止します）

約 1 時間後に自動的に停止

- 内部ドライランプが消灯し、ルーバーが閉じます。



## 内部ドライ運転の予約解除または停止のしかた

内部ドライ運転予約中に **内部ドライ** を押す

- 内部ドライランプが消灯し、予約が解除されます。

内部ドライ運転中に **運転切入** を押す

- 内部ドライ運転を停止します。



### お知らせ

- すでに発生しているカビは、内部ドライ運転で取り除けません。
- 内部ドライ運転を途中で解除すると、効果を得られないことがあります。
- 本体内部にこもった湿気を放出するために、室内の湿度が上がることがあります。
- 内部ドライ運転中は、切タイマーは設定できません。
- 内部ドライ運転予約中に、電源プラグを抜き差ししたときは、予約が解除されます。



# 連続排水するとき

## 注意



指示

連続排水するときは、排水用ホースの配管処理を確実に行う

家財などをぬらしたり、感電・漏電・火災の原因になります。

・ホースの曲がりや、途中の上がり勾配がないことを確認してください。



禁止

除湿乾燥機本体および排水用ホースの周囲温度が氷点下になる場所では使わない  
本体・ホース内で水が凍結し、室内に水がこぼれ家財などをぬらしたり、感電・漏電・火災の原因になることがあります。また、タンクが割れ漏水の原因になります。

近くに排水できる場所があるときは、排水用ホースを取り付け、連続排水することができます。長時間の運転ができ、タンクの水を捨てる手間がなくなります。

### 用意する排水用ホース（市販のビニールホース）

長さ：除湿乾燥機から排水場所までの長さ+約 30cm で、3m 以下（長すぎるとホース内に空気がたまり、タンクに除湿水がたまり、満水時に運転が停止します）

太さ：内径 15mm、外径 20mm 以下

### お願い

- 蛇腹ホースは使わないでください。ホースの中に水がたまり、排水できないことがあります。

以下の処理をする前には、運転を停止し、電源プラグをコンセントから抜いてください。

## 1 タンクを取り出す

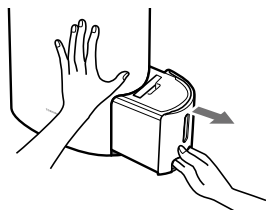

## 3 本体背面の排水用ホース取出口のふたを開ける

- マイナスドライバーなどで取りはずしてください。



## 2 本体内部の排水口を開ける

ストッパーのつまみを止まるまで左奥方向に押し、ストッパーの弁を開く

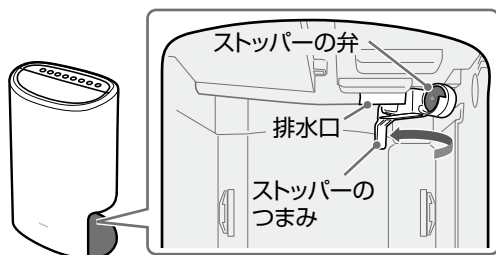

## 4 ホースを取り付ける

- ① 本体背面の排水用ホース取出口にホースを入れる
- ② ホースを排水口にしっかりと奥まで差し込む



## 5 タンクを本体に入れる

- タンクを入れないと運転できません。

### お願い

- 配管後は試運転を行い、確実に排水されることを確認してください。

### 排水用ホースの配管のしかた

#### よい例

- 下がり勾配になっている。



#### 悪い例

- 途中で折れ曲がっている。
- 途中で上がり勾配になっている。
- ホースの先が水につかっている。
- 排水用ホース取出口より上がり勾配になっている。

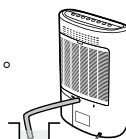

- 排水用ホース内の水温と周囲温度に差ができると、排水用ホース表面に露が付くことがあります。お使いになる環境によっては、排水用ホースに断熱処理をしてください。

# お手入れのしかた

## 警告



ぬれ手禁止

電源プラグはぬれた手で抜き差ししない  
感電の原因になります。

## 注意



プラグを抜く

お手入れのときは、運転を停止して電源プラグを抜く  
けがや感電の原因になります。



禁止

タンクのフロートレバーをはずさない

運転しなくなったり、タンクの水がこぼれて家財などをぬらしたり、感電・漏電の原因になります。

## 本体

### かたく絞ったやわらかい布で拭き取る

- 電源プラグのホコリなどは、定期的に拭き取ってください。
- ひどいよごれは、指定濃度にうすめた台所用中性洗剤を浸したやわらかい布をかたく絞ってよごれを拭き取ってください。
- 操作部は水を使わず、から拭きをしてください。
- ベンジン・シンナー・アルコール・石油・みがき粉・たわしなどは使わないでください。変形や割れの原因になります。
- 化学ぞうきんを使うときは、その注意書に従ってください。



## タンク (1 週間に 1 回程度)

### 1 タンクを本体から引き出す

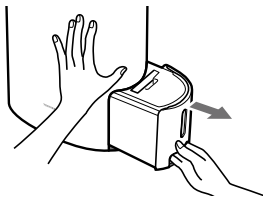

### 2 タンクカバーをはずす

- ①タンク排水口を開ける
- ②タンクカバーを上方向に引き上げはせず

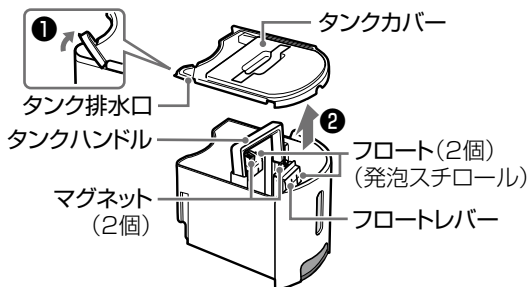

- タンク排水口を引っ張らないでください。破損の原因になります。
- フロートレバー・マグネット・タンクハンドルをはずさないでください。
- フロート (発泡スチロール) は、取りはずさないでください。水もれの原因になります。

### 3 タンクカバーとタンクの内側を水洗いする

- たわしなどで強くこすらないでください。傷が付く原因になります。

### 4 外側の水を拭き取り、タンクカバーを取り付ける

- ①タンクハンドルをタンクカバーのスリットに合わせて取り付ける
- ②タンク排水口を閉める

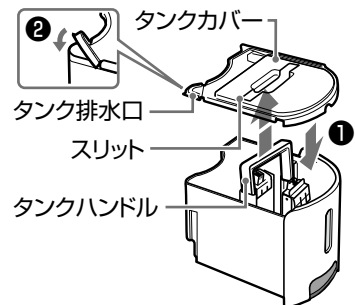

### 5 タンクを本体に入れる

- 本体に入れるときは、タンクを水平にして静かに奥まで入れてください。

## エアフィルター・脱臭フィルター（2週間に1回程度）

### 1 エアフィルターのよごれを掃除機で吸い取る

- 掃除機の吸込力を弱くしてお使いください。
- エアフィルターが傷んだ場合は交換してください。

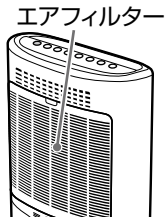

#### お願い

- エアフィルターは水洗いしないでください。エアフィルターの効果が低下します。
- エアフィルターをはずしたまま運転しないでください。本体内にホコリがたまり、故障の原因になります。

### 3 脱臭フィルターについたホコリを軽くたたいて取る

### 4 元通りに取り付ける（9ページ参照）

- 脱臭フィルターが確実に取り付けられていることを確認してください。
- 下側をはめ込んで（①）から、上側をはめ込んで（②）ください。

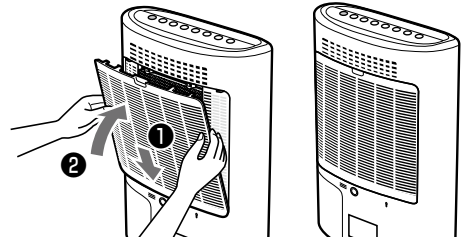

#### お願い

- 脱臭フィルターをはずしたまま運転しないでください。脱臭機能がはたらきません。

### 2 エアフィルターを取りはずし、脱臭フィルターを取り出す

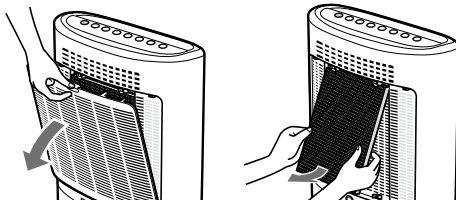

### 交換用エアフィルター

使用商品形名	エアフィルター（東芝テクノネットワーク(株)扱い部品）
	部品コード
RAD-CP100(W)、RAD-CP80(W)	41226224
RAD-CP100(K)、RAD-CP80(K)	41226225

- お買い上げの販売店でお買い求めください。
- お手入れをしてもよごれが落ちなくなったり、破れたりした場合は交換してください。

### 脱臭フィルターの交換時期

（1～2年に1回程度）

- 脱臭フィルターの寿命は、お部屋の広さ、喫煙量、運転時間などにより異なります。1～2年に1回、新しい脱臭フィルターと交換してください。

### 交換用脱臭フィルター

使用商品形名	東芝除湿乾燥機用強力脱臭フィルター
RAD-CP100	RAD-F012
RAD-CP80	

- お買い上げの販売店で東芝除湿乾燥機用強力脱臭フィルターをお買い求めください。
- 強力脱臭フィルターを破棄するときは、お住まいの地域のごみ分別方法に従ってください。

強力脱臭フィルターの材質：活性炭+紙

#### お願い

- ポリ袋から出したあとは放置しないでください。脱臭効果が低下します。

### 長期間使わないときは

### 1 内部ドライ運転をする（16ページ参照）

### 2 運転停止後、電源プラグを抜き、タンクの水を捨て、拭いてから元通りに取り付ける

### 3 脱臭フィルターを掃除する

### 4 コードをまとめ本体背面のコード止め部にかける

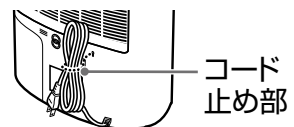

### 5 直射日光の当たらない場所に必ず立てて保管する

- 横倒しで保管すると、故障や異常音の原因になります。

# 運転と性能について

## 除湿能力について

### 除湿能力（仕様）

- 次の方法で運転したときの1日（24時間）当たりの除湿量です。  
（室温27℃、湿度60%を維持する室内で、除湿能力が最大になる衣類乾燥〔連続〕、ルーバーを全開にした運転）  
他の使用方法で運転したときや、ルーバーの開き具合によっては除湿量が少なくなることがあります。

### 室内の温度、湿度と除湿量の関係

- 室温が同じときの除湿量は  
……………湿度が高いと多くなり、湿度が低いと少なくなる。
- 室内湿度が同じときの除湿量は  
……………室温が高いと多くなり、室温が低いと少なくなる。

### 湿度60%のときの例

#### RAD-CP100の場合

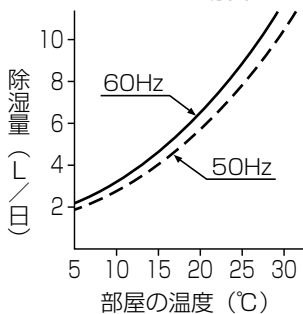

#### RAD-CP80の場合

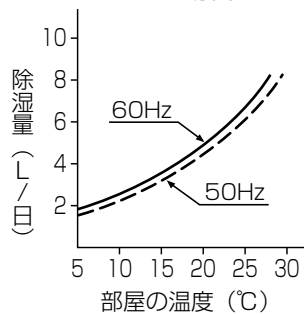

- 除湿運転〔おまかせ〕の場合は、湿度が約60%以下になると、自動的に除湿運転を停止し送風運転（風量「弱」）となります。このとき、除湿量が少なくなることがありますが、異常ではありません。

### 除湿のしくみ

- ① 吸い込んだ空気を冷却器で冷やします。
- ② 湿気が冷却器表面で結露し、水滴となってタンクにたまります。

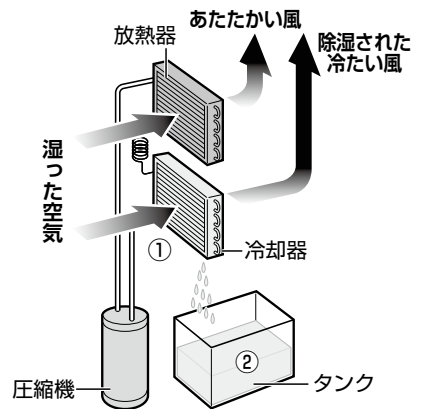

冷たい水をコップに入れると、まわりの空気が冷やされ、コップ表面に水滴が付きます。この現象を利用して湿気を取り除きます。

## 運転中に霜取り運転をします

- 室温が約15℃以下になると、本体内部に霜が付くことがあります。この霜を取るために、多いときで約40分に1回（約15分間）自動的に除湿を停止し、送風運転（風量「強」）になります。
- 霜取り運転中は、霜取ランプが点灯します。
- 霜取り運転中に電源プラグを抜いたり、運転を停止したりしないでください。

## 低湿度（約50%以下）の維持には適しません

- この除湿乾燥機は日常生活の不快感な湿気を取り除いたり、室内での洗濯物などの補助乾燥に使うものです。低湿度に維持することには適しません。

## 運転中の室温上昇について

- 除湿乾燥機には、冷房機能はありません。むしろ、運転中に熱を発生するため、室温が約1℃～約4℃上昇することがあります。
- とびらや窓などを閉め切って使うため、室内にある他の電気製品などの熱や太陽からの輻射熱などによって、約1℃～約4℃以上に室温が上昇することがあります。

# 故障かな？と思ったとき

修理を依頼する前に、次の点をお調べください。

こんなとき	調べて、直してください	参照ページ
運転しない	● ブレーカーがおちいていませんか。→確認して、直してください。	—
	● 電源プラグがコンセントからはずれていませんか。→しっかり差し込んでください。	10
	● タンクが満水になっていませんか。→水を捨ててください。	12
	● タンクが正しく入っていますか。→正しく入れ直してください。	9
除湿量が少ない	● オートルーバーが閉じたままになっていませんか。→オートルーバーボタンでルーバーを開いて運転してください。	10
	● 脱臭フィルター、エアフィルターが汚れていませんか。→お手入れしてください。	19
運転音がうるさい	● 吸込口や吹出口がふさがれていませんか。→ふさいでいる物を取り除いてください。	4
	● 設置場所が悪く、本体がガタついていませんか。→じょうぶで水平な場所に移してください。	3
洗濯物がなかなか乾かない	● 湿った冷たい空気が室内に入っていないですか。→乾燥中は、窓やとびらの開閉をできるだけ少なくしてください。	11
	● 室温が20℃以下ではありませんか。室温が低い部屋では乾きにくくなります。	14
	● 広い場所で乾かしていませんか。(狭い部屋ほど早く乾きます)→脱衣所などを利用し、衣類に風が当たるように干してください。	14
	● 脱水が不十分な物や手絞りの物を乾かしていませんか。→十分脱水してください。	—
洗濯物が乾いていないのに自動停止する	● 冷風運転になっていませんか。→衣類乾燥ボタンを押して、衣類乾燥にしてください。	11
	● 衣類乾燥【標準】および【eco】運転中に、本体の近くで暖房機を使っていますか。→センサー周辺の温度が高くなり、乾燥時間の判断が適切にできません。	—
洗濯物が乾いているのに自動停止しない	● 室温が高いときや衣類が少ないときは、早く乾くことがあります。運転を停止するか、除湿を続けるときは、除湿運転【おまかせ】などに切り換えてください。	14
湿度が低くなっても運転を停止しない	● 除湿運転【おまかせ】は、除湿運転と送風運転（風量「弱」）を繰り返し、湿度を約60%に保ちます。湿度が低くなっても、送風運転（風量「弱」）は停止しません。	8
部屋が冷えない	● 冷風運転しても、部屋全体を冷やすことはできません。閉め切った場所で使ったときは、むしろ室温が上がります。	20

上表に従ってお調べいただいても原因がわからないときや、その他の異常や故障があるときは、お買い上げの販売店または東芝生活家電ご相談センターに修理をご依頼ください。

# 故障かな？と思ったとき (つづき)

次のようなときは故障ではありません。そのままお使いください。

現象	理由	参照ページ
運転音が変わる (運転中、時々止まる)	● 霜取り運転または結露防止運転中です。各運転が終わるまでしばらくお待ちください。	20
	● 除湿運転 [おまかせ] は部屋の湿度を約 60% に保つように、自動的に風量が切り換わるためです。	8
	● 衣類乾燥 [eco] は、除湿乾燥機周囲の湿度と温度によって、自動的に風量が切り換わるためです。	14
除湿量が少ない	● 室温が低いと除湿量が少なくなります。約 5℃ 未満になると除湿運転を停止し、送風運転になります。	20
	● 除湿運転 [おまかせ] は部屋の湿度を約 60% に保つように、除湿運転と送風運転 (風量「弱」) を繰り返すためです。	8
なかなか適湿にならない	● お部屋が広すぎませんか。(仕様参照) ● 窓や出入口の開閉が多くありませんか。 ● 石油ストーブ、ファンヒーターなど水蒸気の出るものを使っていませんか。	11
運転すると部屋がにおうことがある	● 壁、じゅうたん、家具、衣類などにしみ込んでいるにおいが出てくるためです。	—
運転開始時や運転を切り換えたときなど、内部で「シュルシュル」、「ゴーゴー」という音や金属音がする	● 冷媒の循環が安定するまで冷媒の音が出ることがあるためです。	8
操作できない	● 内部ドライ運転中は、運転停止以外の操作はできません。	16
タンク内に水または蒸発したあとがある	● 出荷前に工場ですべての除湿テストを行ったときの残り水、または蒸発させたあとです。	—
ブザーが鳴る	● タンクが満水になると、ブザーでお知らせします。	12
タンクに水が落ちてこない	● タンクに水が落ちてくるまで約 30 分かかります。	10

# 仕様

形名	RAD-CP100		RAD-CP80	
電源	交流 100V (50 / 60Hz 共用)			
電源周波数	50Hz	60Hz	50Hz	60Hz
除湿能力 <sup>*1</sup>	9.0L / 日	10.0L / 日	7.1L / 日	8.0L / 日
消費電力 <sup>*2</sup>	室温 27℃	250W	290W	240W
	室温 30℃	270W	310W	260W
除湿可能面積の目安 <sup>*3</sup>	木造	11 畳 (19m <sup>2</sup> )	13 畳 (21m <sup>2</sup> )	9 畳 (15m <sup>2</sup> )
	コンクリート	23 畳 (38m <sup>2</sup> )	25 畳 (42m <sup>2</sup> )	18 畳 (30m <sup>2</sup> )
タンク容量	約 3L で自動停止			
質量	約 12.1 kg		約 11.9 kg	
外形寸法	幅約 365mm × 奥行約 205mm × 高さ約 555mm			
使用可能室温	約 5℃ ~ 約 40℃			
付属品	強力脱臭フィルター			

- ※ 1 室温 27℃、相対湿度 60% を維持する室内で衣類乾燥 [連続] 運転した場合の 1 日当たりの除湿量です。  
 ※ 2 相対湿度 60% を維持する室内で衣類乾燥 [連続] 運転した場合です。運転停止状態の消費電力は約 0.5W です。  
 ※ 3 JEMA (日本電機工業会) 規格に基づいた数値です。

この製品は、日本国内用に設計されているため海外では使用できません。また、アフターサービスもできません。  
 This product is designed for use only in Japan and cannot be used in any other country.  
 No servicing is available outside of Japan.

# 保証とアフターサービス

必ずお読みください

## 修理・お取り扱い・お手入れについてご不明な点は

お買い上げの販売店へご相談ください。

販売店にご相談ができない場合は、下記の窓口へ

### 東芝生活家電ご相談センター

フリーダイヤル

**0120-1048-76**

受付時間：365日 9:00～20:00

携帯電話・PHSなど **022-774-5402** (通話料：有料)

FAX **022-224-6801** (通信料：有料)

- お客様からご提供いただいた個人情報は、修理やご相談への回答、カタログ発送などの情報提供に利用いたします。
- 利用目的の範囲内で、当該製品に関連する東芝グループ会社や協力会社に、お客様の個人情報を提供する場合があります。

## 保証書（一体）

- 保証書は、この取扱説明書の裏表紙に記載されています。
- 保証書は、必ず「お買い上げ日・販売店名」などの記入をお確かめのうえ、販売店から受け取っていただき、内容をよくお読みの後、大切に保管してください。
- 保証期間はお買い上げの日から1年間です。ただし、冷媒回路部品については3年間です。
- 保証期間中の故障は、保証書の内容に基づき、無料修理となります。無償商品交換ではありません。

## 補修用性能部品の保有期間

- 除湿乾燥機の補修用性能部品の保有期間は、製造打ち後8年です。
- 補修用性能部品とは、その商品の機能を維持するために必要な部品です。

## 部品について

- 修理のために取りはずした部品は、特段のお申し出がない場合は当社で引き取らせていただきます。
- 修理の際、当社の品質基準に適合した再利用部品を使用することがあります。

## 修理を依頼されるときは

- 21～22ページに従って調べていただき、なお異常があるときは運転を停止し、必ず電源プラグをコンセントから抜いて、お買い上げの販売店にご連絡ください。

## 出張修理

■保証期間中は.....  
保証書の規定に従って、販売店が修理させていただきます。なお、修理に際しましては、保証書をご提示ください。

■保証期間が過ぎているときは.....  
保証期間経過後の修理については、お買い上げの販売店にご相談ください。修理すれば使用できる場合は、ご希望によって有料で修理させていただきます。

■修理料金のしくみ.....

修理料金は技術料・部品代・出張料などで構成されています。	
技術料	故障した商品を正常に修復するための料金です。
部品代	修理に使用した部品代金です。
出張料	商品のある場所へ技術者を派遣する料金です。

■ご連絡いただきたい内容.....

故障の状況	できるだけ具体的に
訪問希望日	
便利×モ	お買い上げの販売店名を記入しておくとう便利です。 電話（                      ）

## 長年ご使用の除湿乾燥機の点検を！

定期的に「安全上のご注意」を確認してご使用ください。誤った使いかたや長年のご使用による熱・湿気・ホコリなどの影響により部品が劣化し、故障や事故につながることもあります。



愛情点検

こんな症状はありませんか。  
電源プラグやコンセントにたまっているホコリは取り除いてください。

- プレーカーやヒューズが度々切れる。
- 誤って異物や水を入れてしまった。
- 本体から水がもれる。
- 電源プラグ：コードの過熱やコード部分に破れがある。
- 運転音が異常に大きい。
- ボタンの動作が不確実。
- 運転中にこげくさいにおいがする。

使用中

故障や事故防止のため、使用を中止し、電源プラグをコンセントから抜いて、必ずお買い上げの販売店に点検・修理をご相談ください。

# 東芝除湿乾燥機保証書

## 出張修理

形名 RAD-CP100,RAD-CP80		製造番号	
★お名前	ふりがな		
	様		
★お客様	ご住所		
	〒□□□-□□□□		
★保証期間	市外	市内	番号
	呼		
★ご購入店	本体	1年	★お買い上げ日
	冷媒回路部品	3年	□□年 □□月 □□日から
住所・店名			
電話			

※この保証書は、本書に明示した期間、条件のもとにおいて無料修理をお約束するものです。したがってこの保証書によって保証書を発行している者（保証責任者）、およびそれ以外の事業者に対するお客様の法律上の権利を制限するものではありません。

※保証期間経過後の修理、補修用性能部品の保有期間について詳しくは取扱説明書をご覧ください。

**東芝ホームテクノ株式会社** 家電事業統括部  
〒959-1393 新潟県加茂市大字後須田2570-1 電話(0256)53-2847

本書は、取扱説明書、本体貼付ラベルなどの記載内容にそった正しいご使用のもとで、保証期間中に故障した場合に、本書記載内容にそって無料修理をさせていただきますことをお約束するものです。

保証期間中に故障が発生したときは、お買い上げの販売店に出張修理をご依頼ください。

修理の際には本書をご提示ください。

修理の際、当社の品質基準に適合した再利用部品を使用することがあります。

★印欄に記入がないときは無効です。本書をお受け取りの際は必ず記入をご確認ください。また、本書は再発行しませんので紛失しないように大切に保管してください。

- 保証期間内でも次の場合には有料修理になります。
  - (イ) 誤ったご使用や不当な修理・改造で生じた故障、損傷。
  - (ロ) お買い上げ後の落下や輸送などで生じた故障、損傷。

- (ハ) 火災、天災地変（地震、風水害、落雷など）、塩害、ガス害、異常電圧で生じた故障、損傷。
  - (ニ) 本書のご提示がない場合。
  - (ホ) 本書にお買い上げ年月日、お客様名、販売店名の記入のない場合、あるいは字句が書きかえられた場合。
  - (ヘ) 保証書の製造番号と本体の製造番号が一致しない場合。
- 離島および離島に準ずる遠隔地へのお出張修理を行った場合には出張に要する実費を申し受けます。
  - 修理のため取りはずした部品は、特段のお申し出がない場合は当社で引き取らせていただきます。
  - 本書は日本国内においてのみ有効です。  
This warranty is valid only in Japan.
  - ご転居またはご贈答品などで、お買い上げの販売店に修理をご依頼できない場合には、東芝生活家電ご相談センターへご相談ください。
  - 冷媒回路部品とは圧縮機、蒸発器、凝縮器、機内冷媒配管などを指します。

修理メモ	修理年月日	修理内容	担当
	年 月 日		
	年 月 日		

・保証書にご記入いただいたお客様の住所・氏名などの個人情報は、保証期間内のサービス活動およびその後の安全点検活動のために利用させていただく場合がございますので、ご了承ください。

・修理のために、当社から修理委託している保守会社などに必要なお客様の個人情報を預託する場合がございますが、個人情報保護法および当社と同様の個人情報保護規程を遵守させていただきますので、ご了承ください。

## 東芝ホームテクノ株式会社

家電事業統括部

〒959-1393 新潟県加茂市大字後須田2570-1

THT-TOCS(TY)