

## 取扱説明書

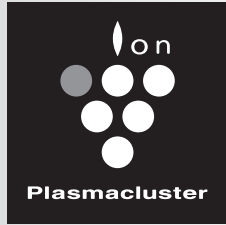

高濃度  
プラズマクラスター 7000\*

形名

イー シー ピー エックス

# EC-PX200

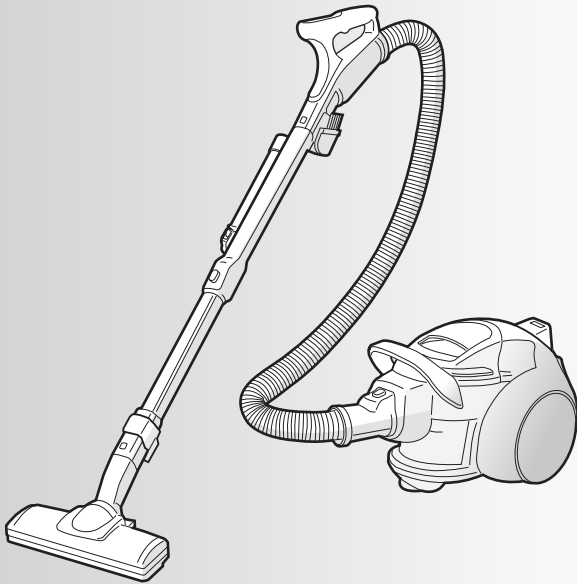

お買いあげいただき、まことにありがとうございました。  
この取扱説明書をよくお読みのうえ、正しくお使いください。  
ご使用前に、「安全上のご注意」を必ずお読みください。  
この取扱説明書(保証書付)は、いつでも見ることが出来る  
所に必ず保存してください。

\*当技術マークの数字は、高濃度プラズマクラスターイオン発生デバイス搭載の加湿空気清浄機を壁際に置いて、加湿空気清浄風量最大運転時に、適用床面積の部屋の中央付近(床上から高さ1.2m)の地点で測定した空中に吹き出される1cm<sup>3</sup>当たりのイオン個数の目安です。当商品はこの能力を持ったデバイスを搭載しております。

## もくじ

ページ

### はじめに

ご使用ガイド

- クリーニングサイン(赤)が速く点滅する

安全上のご注意

お願い

各部のなまえ

- 各部のなまえと組み立てかた
- 付属品
- ズームパイプの長さを調整する

2  
3

4

5

6

6

6

7

### 使いかた

掃除する

- 手元スイッチ
- 自動エコモード
- 吸込口
- 付属吸込口

ゴミを捨てる

8

8

9

10

10

12

### お手入れ・収納

お手入れする

- ダストカップセット
- 吸込口(回転ブラシ)
- 本体・付属吸込口

収納する

14

14

16

16

18

### 必要なとき

こんなときは?

- 設定を変更したいとき

仕様

別売品

保証とアフターサービス

お客様ご相談窓口のご案内

19

19

22

22

22

23



プラズマクラスターロゴおよび  
プラズマクラスター、Plasmaclusterは、  
シャープ株式会社の登録商標です。

# ご使用ガイド

## 自動エコモードで簡単お掃除

- お掃除の場所に合わせて吸込力を自動コントロール。
- 吸込口を床から離すと自動的に運転を一時停止。  
(アイドリングストップ機能)

9ページ

- じゅうたんなどのときは  
吸込力：強

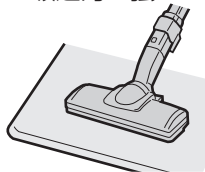

- フローリングなどのときは  
吸込力：弱

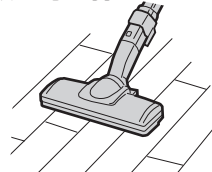

## 基本的な使いかた

お掃除する



自動エコ

でお掃除する

- お掃除の場所に合わせて、吸込力を自動で変えてお掃除します。
- 吸込口を床から離すと自動的に運転を一時停止します。

9ページ

- 他のボタンの使いかた

8ページ

- ズームパイプの長さを調整できます

7ページ

お掃除終了



切

でお掃除を終了する

- 衛生面から、お掃除のたびにゴミを捨てることをおすすめします。

ゴミ捨て前にHEPA(へパ)クリーンフィルターのお手入れ(12ページ)をすると、ゴミといっしょにフィルターのほこりを捨てることができます。

ゴミ捨て

### 1 ダストカップセットを取り出す

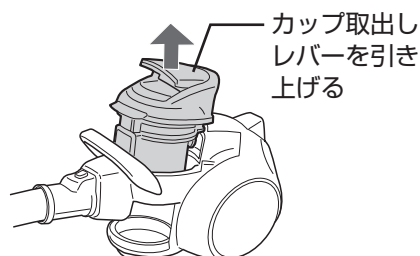

### 2 ダストカップをはずす

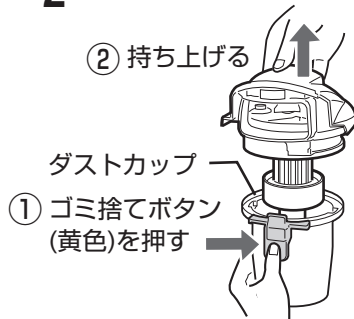

### 3 ゴミを捨てる



くわしくは 13ページ

## プラズマクラスターイオンを お部屋に放出

クリーンな排気といっしょに  
プラズマクラスターイオンを  
放出します。

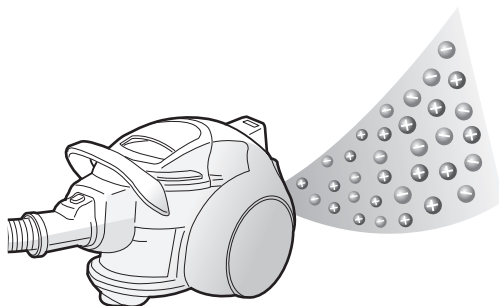

ホームページにて「**ダストカップのゴミ捨て・お手入れ手順**」を  
写真入りで案内しています。ご活用ください。

<http://www.sharp.co.jp/support/cleaner/>

## 運転が途中で止まる・吸込力が弱くなるなどの症状が出たら

- 運転が途中で止まる。
- 吸込力が弱くなる。
- 運転音が変わったり、  
大きくなる。
- ◆ 本体が熱くなる。
- ◆ 細かい粉類を吸わせた。

- **クリーニングサイン** (赤)が速く点滅する

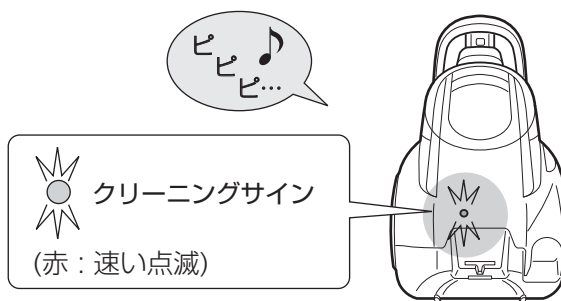

運転を止めて、差込プラグを抜き、ダストカップおよび  
フィルター類をお手入れしてください。

(◆の場合は必ず水洗いしてください)

▶ **14~15ページ**

### お調べください

- ダストカップにゴミがいっぱいたまっていませんか？
- 筒型フィルターが目詰まりしたり、髪の毛がからみ付いていませんか？
- HEPA(ヘパ)クリーンフィルターにほこりがたまっていませんか？

### **クリーニングサイン** (上記)について

- お手入れせずにそのまま運転を続けた場合は、自動的に運転が止まります。
- お手入れが必要な場合でも、室温や運転状況などにより、クリーニングサインが出ない場合があります。

# 安全上のご注意

人への危害、財産への損害を防ぐため、  
お守りいただくことを  
説明しています。

必ずお守りください

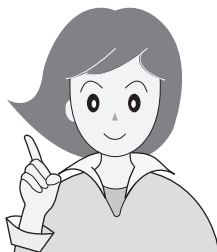

■ 誤った使いかたで生じる内容を次のように区分して、  
説明しています。

**警告** 「死亡または重傷を負うおそれがある」内容。

**注意** 「軽傷を負う、または財産に損害を受けるおそれがある」内容。



## 警告

感電・火災・漏電・大けがを防ぐために

### 差込プラグ・電源コードは



- 差込プラグ・電源コードを破損させない  
・無理に曲げない、引っ張らない・ねじらない  
・束ねない・挟み込まない・加工しない  
・吸込口の回転ブラシに巻き込ませない。  
・傷付けない・重いものを載せない。  
(コードが傷み、火災・感電の原因)

- ゆるんだコンセントは使わない
- ぬれた手で抜き差ししない
- 差込プラグ・電源コードが傷んだ場合は使わない  
(感電・ショート・発火・けがの原因)



- 定格15A・交流100Vのコンセントを  
単独で使う  
(他の器具と併用すると、発熱して発火の  
原因)

- 差込プラグのほこりは定期的にとる  
プラグを抜き、乾いた布で拭く。  
(プラグにほこりなどがたまると、湿気な  
どで絶縁不良となり、火災の原因)

- 差込プラグは根元まで確実に差し込む  
(不完全な差し込みは、火災・感電・ショ  
ートの原因)

- お手入れ・点検時には、必ず差込プラ  
グを抜く  
(感電やけがの原因)

### 使用場所・ご使用時は



- 引火性のあるもののそばで使用しない、  
吸わせない

- 灯油・ガソリン・線香  
● ベンジン・シンナー  
● タバコの吸殻  
● トナーなどの可燃物  
など  
(爆発や火災の原因)

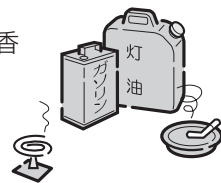

- 水洗いや風呂場などでの使用、水の吸  
い込みは絶対にしない  
(感電やショート・発火の原因)

- 絶対に分解したり修理改造しない  
(火災・感電・けがの原因)

修理はお買いあげの販売店、または  
「シャープお客様ご相談窓口」に  
ご相談を。(23ページ)

- 回転ブラシやローラースイッチ(セーフ  
ティーストップ機構)には触れない  
(手などにけがをする原因)  
とくにお子様にはご注意ください。

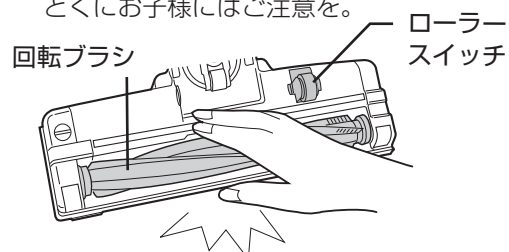

### 異常・故障時にはただちに使用を中止する



- スイッチを入れても、ときどき運転しないことがある。
- 差込プラグや電源コードを動かすと、通電したりしな  
かったりする。
- 運転中ときどき止まる。
- 運転中に異常な音がする。
- 本体が変形したり異常に熱い。
- ホースが破れている。
- こげくさいにおいがする。

▶ すぐに「切」を押し、差込プラグをコンセント  
から抜き、「こんなときは？」(20, 21ページ)を  
ご確認くださいから、販売店に点検をご依頼  
ください。

# お願い

## こんなことにもご注意を

吸込口裏面のローラー・スイッチ・車輪・自在車輪・起毛クッションが摩耗していると、床面を傷めることがあります。

摩耗した場合は、使用を中止し、新しいものにお取り換えください。  
交換用部品をお買い求めのさいは、お買いあげの販売店にご相談ください。

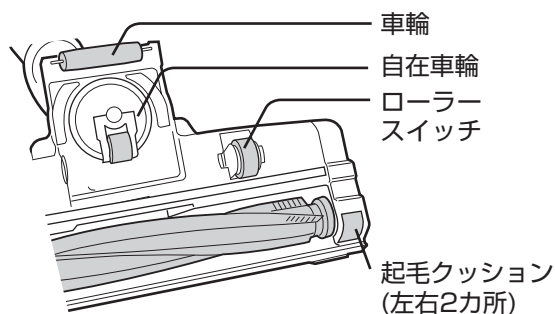

● このようなものは吸わせないでください  
(内部の傷付きやゴミの詰まり・故障の原因)

- 液体や湿ったゴミ
- ひも類
- 鋭利なもの(ガラス・カミソリなど)
- 大量の砂
- 大きなゴミ・大量のゴミを一度に吸わせる

● 細かい粉類を吸わせた場合は、各フィルターをお手入れしてください (14~15ページ)  
(石こう・セメント・チョークなど)

● ダストカップセット (6ページ) を、はずした状態で運転しない

● 土間など土足で歩く場所を掃除しない

● 床面や敷居の段差、家具や壁などに吸込口を強く当てない  
(床面などを傷付ける原因)

● 回転ブラシに注油しない  
(プラスチックが割れる原因)

● 運転中、テレビの画面にノイズが発生することがありますが、テレビ本体に影響はありません

● この掃除機は家庭用です  
業務用としての使用はできません  
また、お掃除以外に使用しないでください。

■ お守りいただく内容の種類を次の図記号で説明しています。

⊘ してはいけないこと。

⚠ しなければならないこと。



## 注意

感電・火災・本体の故障・  
けがを防ぐために

### ご使用時は



- 排気口をふさがない
- 吸込口をふさいで長時間運転しない  
(過熱による、本体の変形・  
発火・火災の原因)



- 火気に近付けない  
(本体の変形によるショート・発火の原因)

- ホース差込口・ホース・  
ズームパイプの接点・  
排気口に、金属類・  
ピンなどを入れない  
(感電や故障の原因)

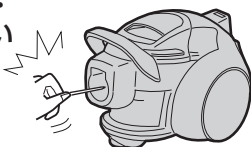

- ホースを持って本体を持ち上げない  
(ホースが抜けて、けがや故障の原因)

### 差込プラグ・電源コードは



プラグを抜く

- 電源コードを巻き取る  
ときは、差込プラグ  
を持つ  
(プラグが当って、  
けがをする原因)

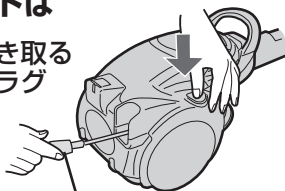

差込プラグ

- 差込プラグを抜くときは、必ず差込プラグを持って抜く  
(感電やショート・発火の原因)

- 使用時以外は、差込プラグをコンセントから抜く  
(けがややけど、絶縁劣化による感電・漏電・  
火災の原因)

# 各部のなまえ

## 各部のなまえと組み立てかた

- 各部品をはずすときは  
着脱ボタン を押しなが  
らははずす

すき間ブラシ

### ズームパイプ

伸縮ボタン (7 ページ)

ボタンを押しながらズームパイプの  
長さを調整する。

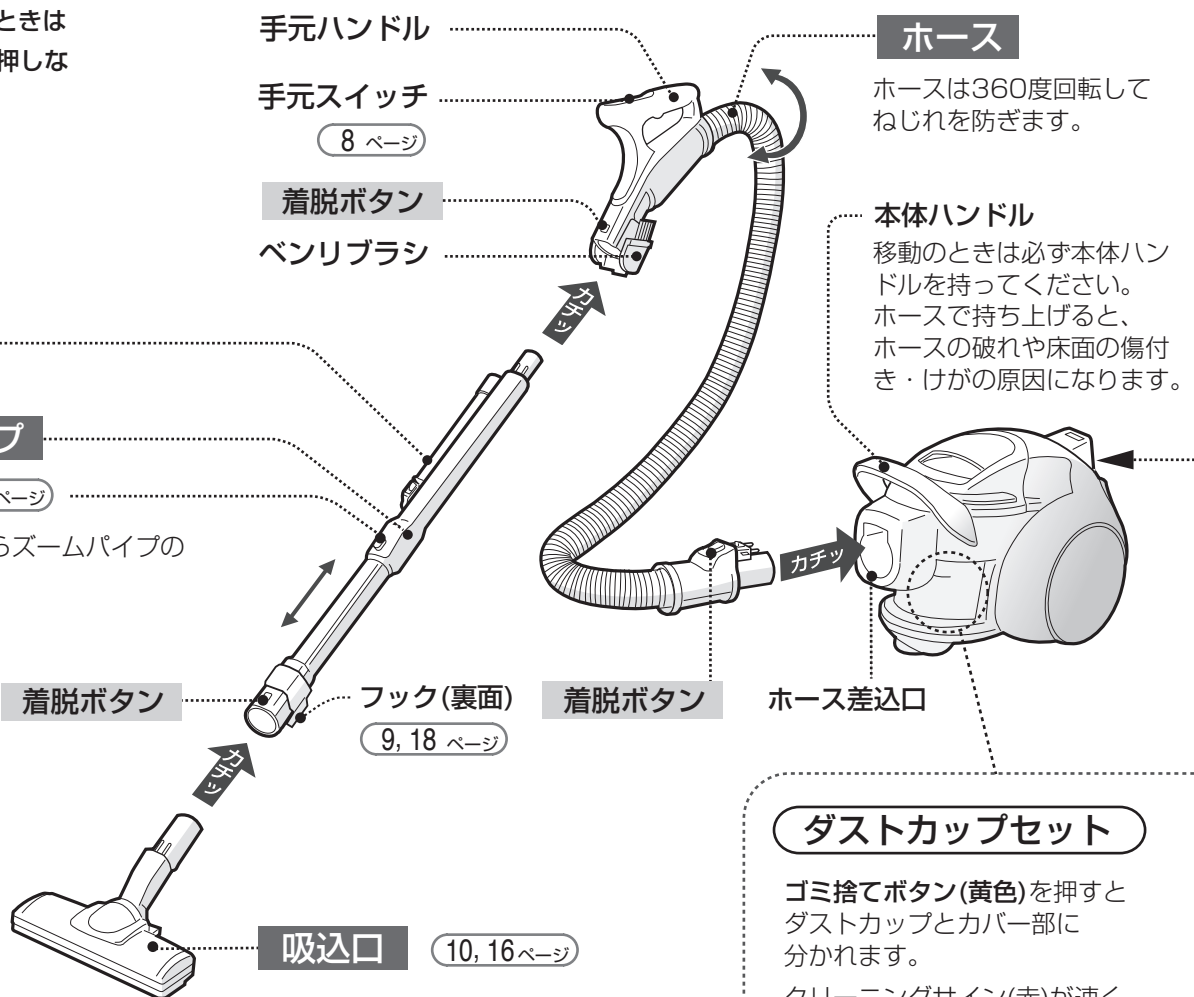

### ダストカップセット

ゴミ捨てボタン(黄色)を押すと  
ダストカップとカバー部に  
分かれます。

クリーニングサイン(赤)が速く  
点滅したら、(3 ページ) フィル  
ター類をお手入れしてください。

(14～15 ページ)

## 付属品

- 上記の  は付属品です。

- クリーニングブラシ(黄色) (1個) (12, 14, 15 ページ)  
(本体からダストカップセットを  
取り出すと、中に入っています)

(13 ページ)

使用後は、図の方向に  
収納する。

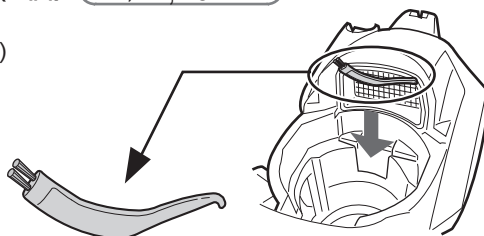

### 付属吸込口 (10～11 ページ)

- ベンリブラシ(1個)  
(梱包時は手元ハンドルに装着)

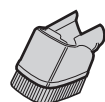

## ズームパイプの長さを調整する

伸縮ボタンを押しながら、ズームパイプの長さを調整できます。

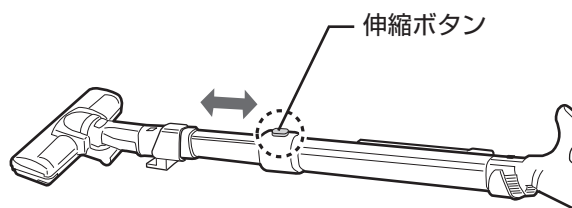

### ご注意

- お掃除中に伸縮ボタンを押さない。  
【ズームパイプが縮んで指を挟む原因】
- 吸込口や付属吸込口を取り付けずにズームパイプだけでお掃除しない。  
【傷付きや故障の原因】

### カップ取出しレバー

引き上げるとダストカップセットが取り出せます。(13ページ)

### クリーニングサイン(赤)

(3ページ)

### ホルダー (9ページ)

### 排気口

※排気口にアレルディフェンスフィルターを内蔵。(お手入れは不要です。取りはずせません)

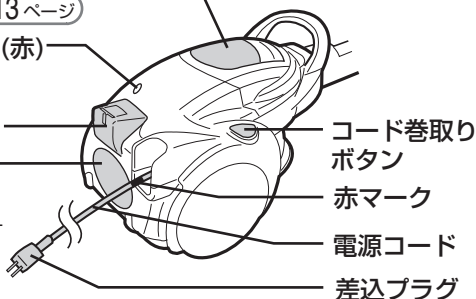

### 電源コードは

- 赤マーク以上、引き出さないください。  
【断線・ショートの原因】
- 巻き取るときは、コード巻取りボタンを最後まで押し込んでください。
- 巻き取れないときは、1~2m引き出して再度巻き取ってください。

### ゴミ捨てボタン (黄色)

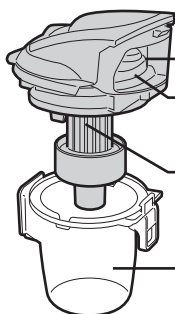
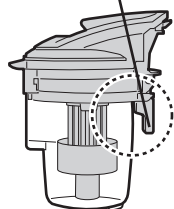

### カバー部

HEPA(ヘパ)クリーン  
フィルター内蔵  
筒型フィルター

ダストカップ  
ゴミがたまります。

- すき間ブラシ(1個)

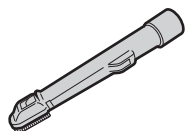

- ベンリヘッド(1個)

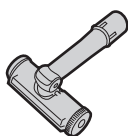

## 印刷物付属品

- 取扱説明書(保証書付) (1部)

※当商品は日本国内向けであり、日本語以外の説明書はありません。

This model is designed exclusively for Japan, with manuals in Japanese only.

# 掃除する

## 手元スイッチ

アイドリング  
ストップ

ECO

ブラシ  
切/入

強/弱

入  
自動エコ

切

### ● お掃除の場所に合わせて自動で吸込力を変える



ECO(エコ)ランプ



#### 自動エコモード

ふだんのお掃除に。

9 ページ

- 床面の種類や吸込口の動きに合わせて、吸込力を自動コントロール。
- 吸込口を床から離すと自動的に運転を一時停止。(アイドリングストップ機能)

階段をお掃除するときなど、ひんぱんに止まる場合は、「強/弱モード」をご使用ください。

### ● ご自分で吸込力を変えるとき



押すたびに吸込力が「強モード」⇔「弱モード」に切り換わります。

強モード：最大の吸込力で掃除したいとき  
弱モード：運転音を抑えたいとき

- 玄関マットなどが吸い付く場合は「弱モード」でお掃除してください。

### ● 途中で吸込口の回転ブラシを切り換えたいとき



押すたびに回転ブラシが「切」⇔「入」に切り換わります。  
最初にこのボタンだけ押ししても運転しません。





- たたみをお掃除するときは、回転ブラシを「切」にしてください。

### ● 運転を止めるとき



▶ 運転終了

#### お知らせ

- 最初に  や  を押すと、吸込口の回転ブラシが自動的に回転します。
- 吸込口を床から離すと、安全のため、回転ブラシが自動的に止まります。(セーフティストップ機構)
- 回転ブラシを「切」でお掃除中に  を押すと、再び回転ブラシが「入」になり、ブラシが回転します。
- 自動エコモード中に  を押すと、自動エコモードが解除されます。



## 自動エコモード



お掃除の場所に合わせて吸込力を自動コントロール

- じゅうたんなどのときは  
吸込力：強

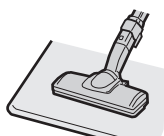

ECO  
(点滅)



- フローリングなどのときは  
吸込力：弱

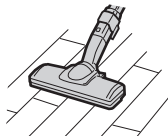

ECO  
(点灯)



- 同じ床面でもお掃除のしかたによって、吸込力がひんぱんに変わることがあります。気になる場合は、吸込力が変わりにくくなるようセンサー感度を変更できます。

19 ページ

お掃除を中断するときは

本体後部のホルダーに、吸込口のフックを真上方向からしっかり差し込みます。

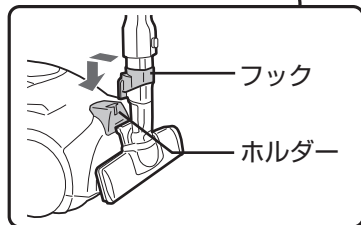
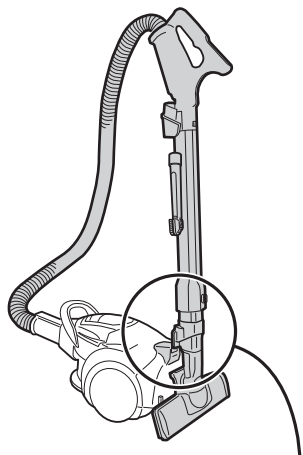

自動エコモード中は

アイドリングストップ機能

- 吸込口(ローラースイッチ [16ページ](#))が床から離れると、運転が一時停止します。  
回転ブラシを「切」にしているときは一時停止しません。

ECO  
(遅い点滅)

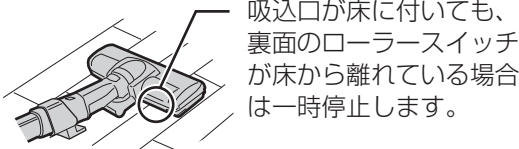
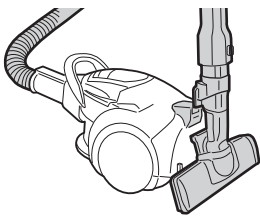

- 吸込口を床に付けて動かすと、運転が再開します。(オートスタート機能)
- 吸込口を床から1分以上離すと、自動的に電源が切れ、ECO(エコ)ランプが消灯します。(オートオフ機能)

お知らせ

- 付属吸込口でお掃除するときは、吸込力は一定のままで、一時停止しません。

ご注意

- 吸込口のフックはホルダーにしっかり差し込んでください。また、フックをホルダーに掛けたまま持ち運ばないでください。【ズームパイプなどがはずれてけがの原因】

- 一時停止中は、回転ブラシやローラースイッチに触れないでください。【回転ブラシが動作してけがの原因】  
吸込口のお手入れは、必ず「切」ボタンで運転を止めてからおこなってください。

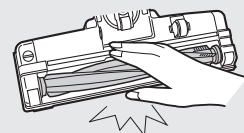

# 掃除する (つづき)

## 吸込口

### お掃除のコツ

吸込口を軽くゆっくりとすべらせるようにかける。

(すばやく何度も前後させるより)  
楽で効果的です。

- ★負担を減らして掃除機を長持ち
- ★床面の傷付きを防止



- 吸込口を床に押し付けてお掃除すると車輪や起毛クッション (16ページ) が早く摩耗して床面を傷付けるおそれがあります。
- 吸込口の移動で、新築などのワックスがけされた床の光沢に差ができた場合は、絞った布で拭き取り、再度ワックス拭きをして乾燥させてください。



### お願い

- ペットの毛などが車輪に巻き付いて車輪の回転が悪くなる場合があります。こまめにお手入れしてください。(16~17ページ)

### 壁ぎわ

吸込口を横に動かします。

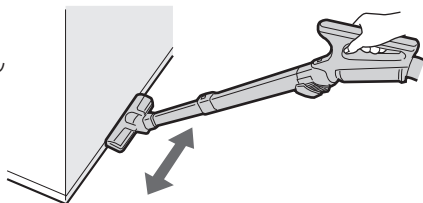

### ベッドの下など

ズームパイプを寝かせて左または右にひねると、水平になり、狭いすき間がお掃除できます。

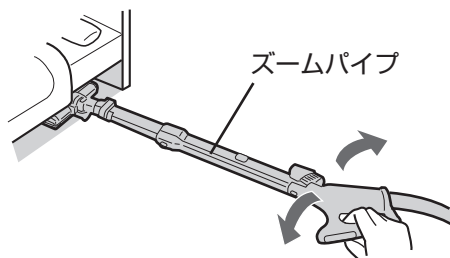

## 付属吸込口

付属吸込口でお掃除するときは

- ピアノなど傷付きやすいものには使用しないでください。

### ベンリブラシ

- 手元ハンドルのみ使用できます。
- 机や棚の上などのお掃除に。

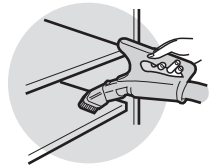

### 使う

矢印方向に回転させる。

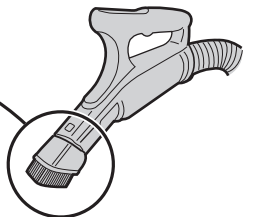
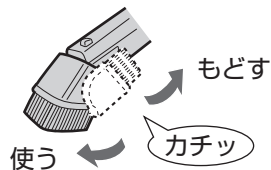

### ご注意

- 指を挟まないよう、ご注意ください。

### はずす

矢印方向にひねりながらはずす。

ベンリブラシ

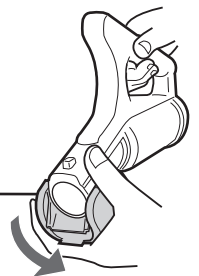

### 付ける

- ① 手元ハンドルの溝に、ベンリブラシを合わせる。
- ② 手元ハンドルの▼と、ベンリブラシの▲を合わせて、ベンリブラシを「カチッ」と音がするまではめ込む。

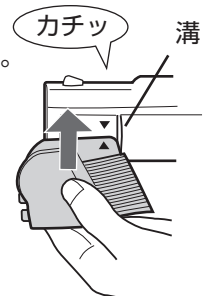



# 警告



お手入れ時は必ず差込プラグを抜く  
プラグを抜く

【感電・けがの原因】

●「弱モード」または「自動エコモード」でご使用ください。「自動エコモード」では吸込力は変化しません。

## すき間ブラシ

- 家具のすき間・窓のサッシ・エアコンなどのお掃除に。

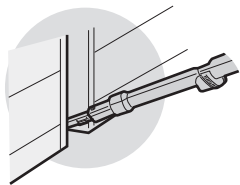

- すき間ブラシの先端部は、床面に接するように曲がります。

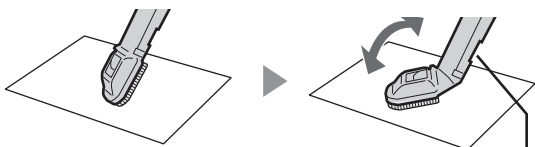

密閉によるモーター過熱を防ぐための穴です。ふさがないでください。

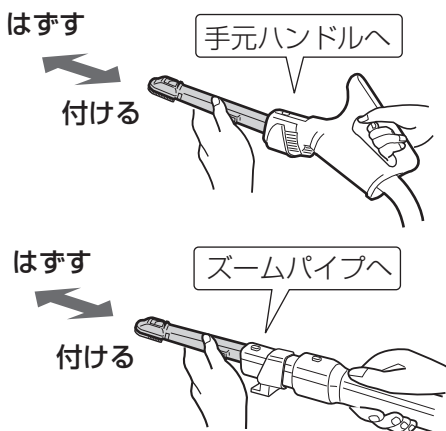

ズームパイプのフックに差し込んで収納します。

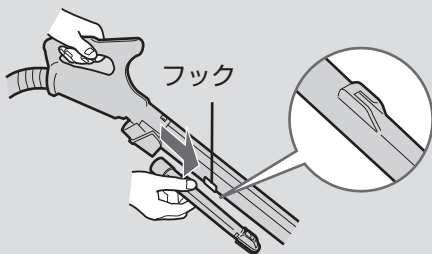

## ベンリヘッド

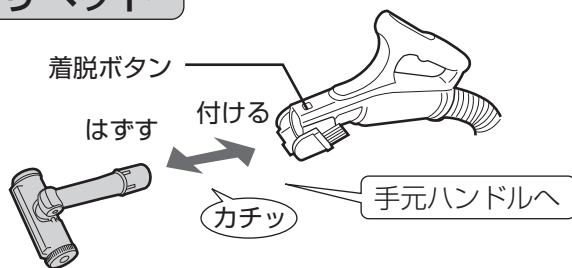

手元ハンドルの着脱ボタンを押しながらはずす。

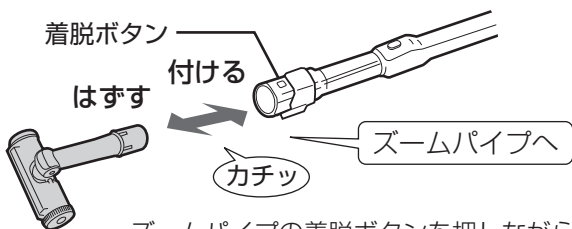

ズームパイプの着脱ボタンを押しながらはずす。

## 使う

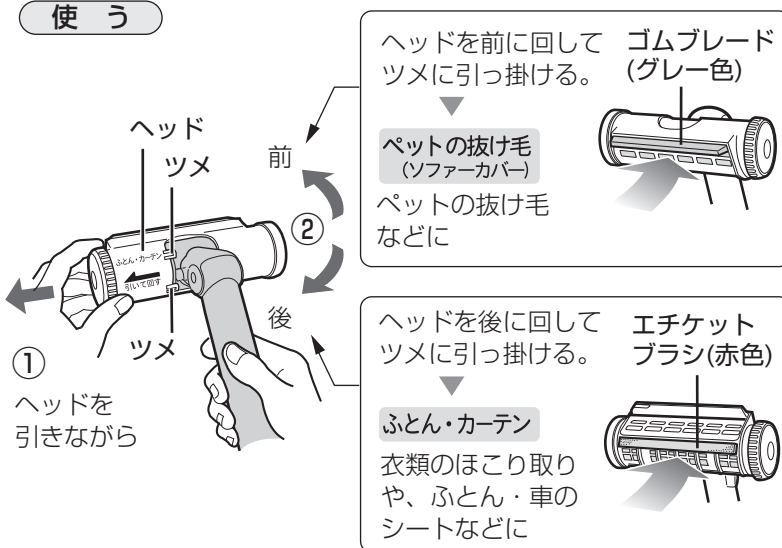

## 収納する

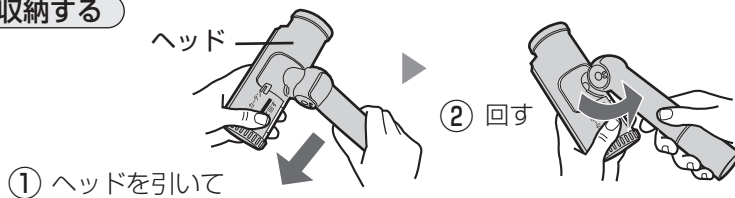

お手入れする

# ゴミを捨てる

ホームページにて「ダストカップのゴミ捨て・お手入れ手順」を写真入りで案内しています。ご活用ください。

<http://www.sharp.co.jp/support/cleaner/>

## ゴミを捨てる前にお読みください

衛生面から、お掃除のたびにゴミを捨てることをおすすめします。

### ダストカップセット

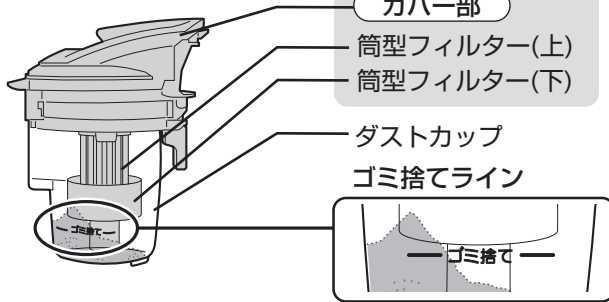

- ゴミはゴミ捨てラインを越える前に捨ててください。ゴミ捨てラインを越えて使用すると、筒型フィルターにゴミが付着し、吸込力が低下します。
- ゴミが片寄ってたまっている場合も、ゴミ捨てラインを越える前に捨ててください。

フィルター類が目詰まりすると、吸込力低下の原因になります。ゴミ捨てのときにフィルター類をお手入れすると、吸込力の低下を抑えます。

### HEPA(ヘパ)クリーンフィルター

ダストカップセットを取り出しておこないます。(13ページ手順1参照)

- ① フィルターお手入れレバー(赤色)を矢印方向に押し、フィルターカバーを開ける。
- ② 赤いつまみを持って矢印方向に10周程度回し、フィルターのほこりをダストカップに落とす。
- ③ フィルターカバーを閉じる。

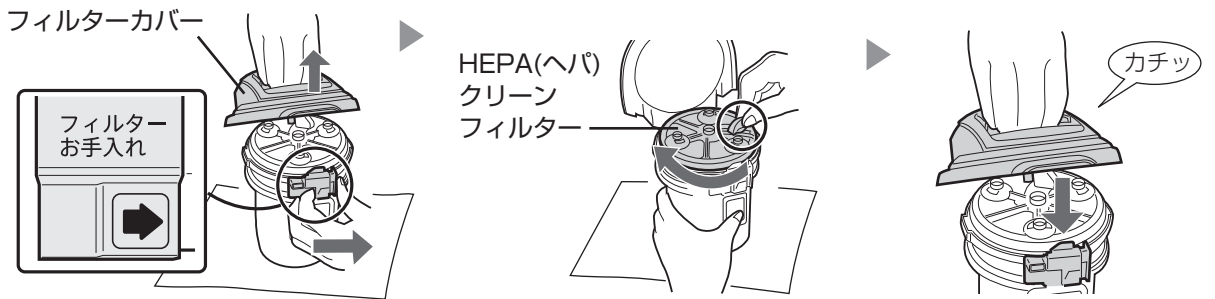

### 筒型フィルター

ダストカップをはずした状態でおこないます。(13ページ手順2参照)

- ① 筒型フィルター(下)をはずす。
- ② 筒型フィルター(上)と筒型フィルター(下)についたゴミを取り除く。
- ③ 筒型フィルター(下)を取り付ける。

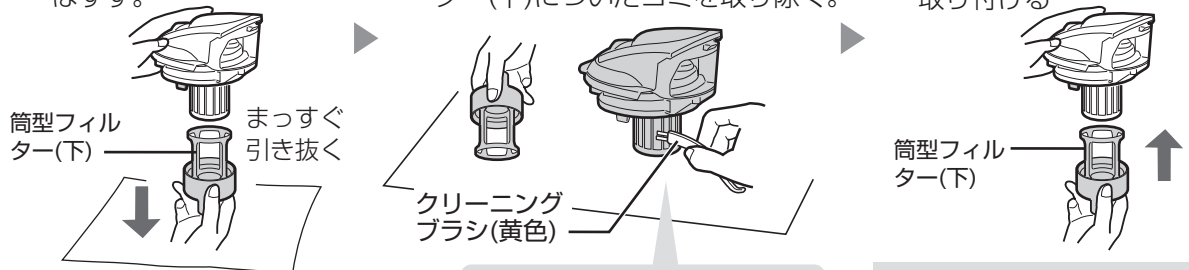

● フィルターのゴミをかき取ります。

● ほこりが取れない場合は、クリーニングブラシで取り除く。(6ページ)

● まっすぐ、奥までしっかり差し込む。【破損の防止】

ゴミ捨てが必要なとき

ゴミ捨てのときに簡単なお手入れができます

## ダストカップセットを取り出してゴミを捨てる

1

差込プラグをコンセントから抜き  
本体からダストカップセットを  
取り出す

カップ取出しレバー  
を引き上げる  
●ロックがはずれ、  
ダストカップセット  
が引き出せます。

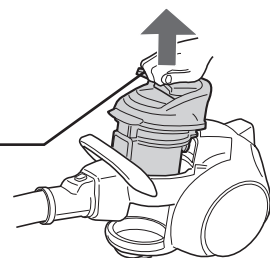

●本体の吸気パッキンは取り  
はずせません。

吸気パッキン

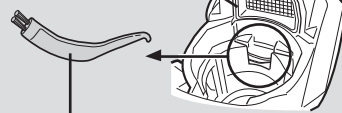

クリーニングブラシ

●中に、クリーニングブラシ  
(黄色)が入っています。

2

ダストカップをはずす

- ① ゴミ捨てボタン(黄色)を押して
- ② カバー部を持ち上げる

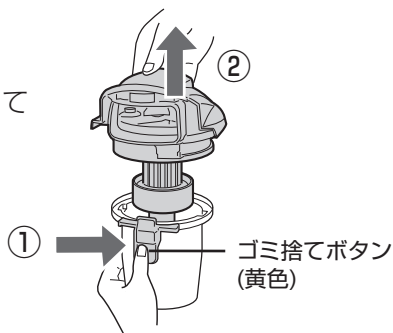

●はずすときやゴミを捨てる  
ときは、ゴミ箱などの上で  
静かにおこなってください。  
ゴミの舞い散りを防ぐこと  
ができます。

3

ゴミを捨てる



お願い

●ダストカップの底にゴミが  
残っていないことをご確認  
ください。

4

カバー部とダストカップを確実に組み立てる

- ① カバー部の凹部とダストカップのゴミ捨てボタン(黄色)を合わせて

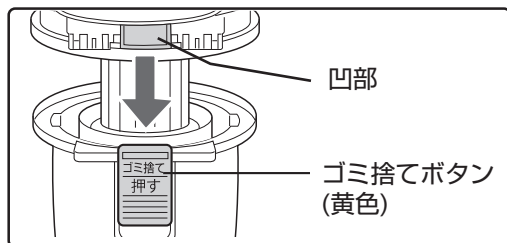

- ② カバー部を押し込む

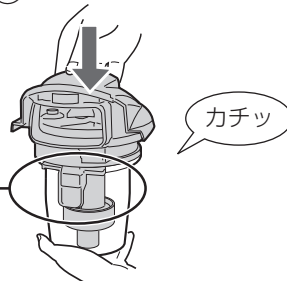

5

ダストカップセットを  
本体に確実に取り付ける

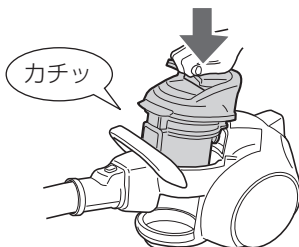

確実に取り付けるには

- 本体収納部の底のゴミや異物を  
取り除く。
- 「カチッ」と音がするまでしっかり  
押しすと、自動的に本体とダストカ  
ップセットのロックが掛かります。

ご注意

●ダストカップセットを確実に本体に取り付けないと、吸込力が低下したり、異音がしたり、モーターにゴミが入るなど、故障の原因になります。

# お手入れする

ホームページにて「ダストカップのゴミ捨て・お手入れ手順」を写真入りで案内しています。ご活用ください。

<http://www.sharp.co.jp/support/cleaner/>

## ダストカップセット

クリーニングサイン(赤)が速く点滅して「ピピピ…」と鳴ったときや、

各部をはずす

### 1 HEPA(へパ)クリーンフィルターをはずす

- ① フィルターお手入れレバー(赤色)を矢印方向に押し、フィルターカバーを開ける。

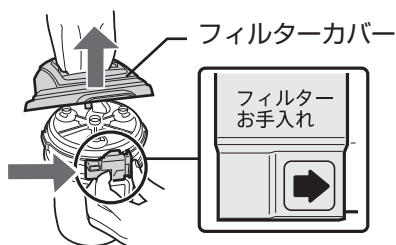

- ② 赤いつまみを持って、矢印方向に10周程度回す。

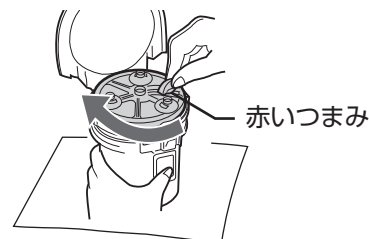

- 新聞紙などを敷いてクリーニングブラシ(黄色) **6ページ** でお手入れしてください。
- 薬剤・お湯(約40℃以上)などを使用しないでください。
- 洗った後は風通しのよいところで陰干しして、十分に乾燥させてください。ドライヤーなどは使わないでください。【水分が残ったまま使用すると、においの発生や故障の原因】

お手入れする

#### フィルターカバー

水または薄めた中性洗剤を含ませた布で拭く。

汚れが気になるときに、水または薄めた中性洗剤で洗う



乾燥時間目安 1日

#### ダストカップ

汚れが気になるときに、水または薄めた中性洗剤で洗う

乾燥時間目安 1日



カバー部

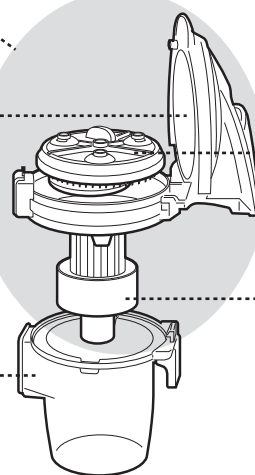

各部を取り付ける

### 1 ダストカップにカップカバーを取り付ける

- ① 筒型フィルター(下)を取り付ける。  
② カップカバーの凹部とダストカップのゴミ捨てボタン(黄色)を合わせて、カップカバーを押し込む。



- まっすぐ、奥までしっかり差し込む。【破損の防止】

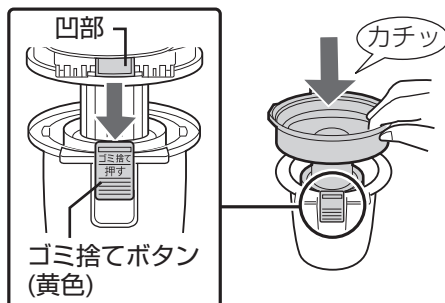

### 2 フィルターカバーを取り付ける

軸を溝に合わせてから、フィルターカバーを押し込んではめる。

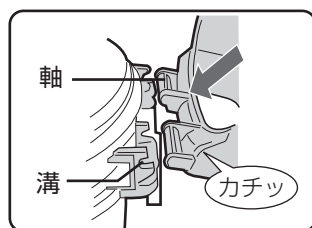



# 警告



お手入れ時は必ず差込プラグを抜く  
プラグを抜く

【感電・けがの原因】

## 汚れが気になるとき

③ HEPA(へパ)クリーンフィルターを取り出す。

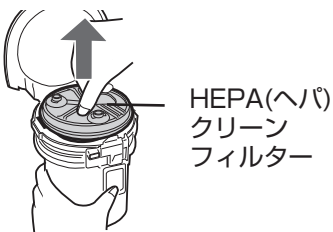

2 フィルターカバーをはずす



3 カップカバーをはずす

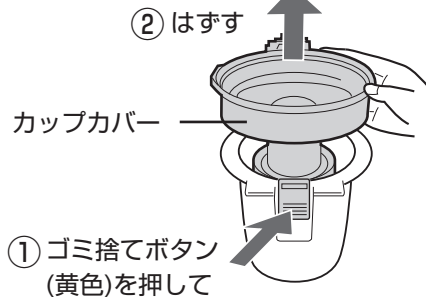

### HEPA(へパ)クリーンフィルター

ゴミやほこりを取る。

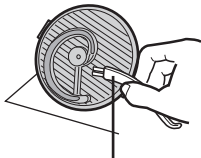

クリーニングブラシ(黄色)

- 強くこすらない、指で押さない。先のとがったもの(つまようじなど)は使わない。【破損の原因】

吸込力が弱くなったら、水洗い

乾燥時間目安 1日

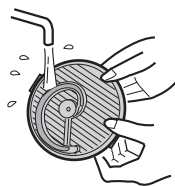

- においが気になる場合は、衣類用漂白剤10mLに対し水1Lで薄めた液に約3時間つけた後、水洗いする。



### カップカバー(筒型フィルター付き)

筒型フィルター(下)をはずす。



ゴミやほこりを取る。

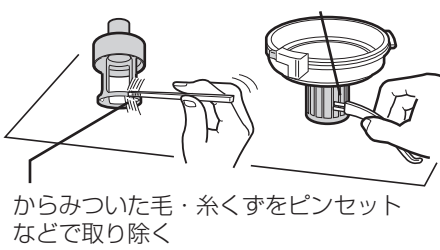

吸込力が弱くなったら、水または薄めた中性洗剤で洗う

乾燥時間目安 1日

3 HEPA(へパ)クリーンフィルターを取り付ける

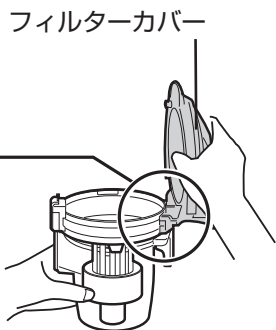

- カップカバー内にゴミや異物がないことを確かめてから取り付ける。【異音発生の原因】

4 フィルターカバーを閉じる

「カチッ」と音がするまで押し込む。

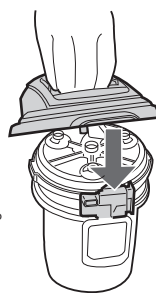

ご注意

- 各部品は確実に取り付けないと、正しく組み立てできません。

お手入れする

# お手入れする (つづき)

## 吸込口(回転ブラシ)

糸くず・輪ゴム・毛髪・ペットの毛などがからみ付いたとき

### ゴミを取り除く

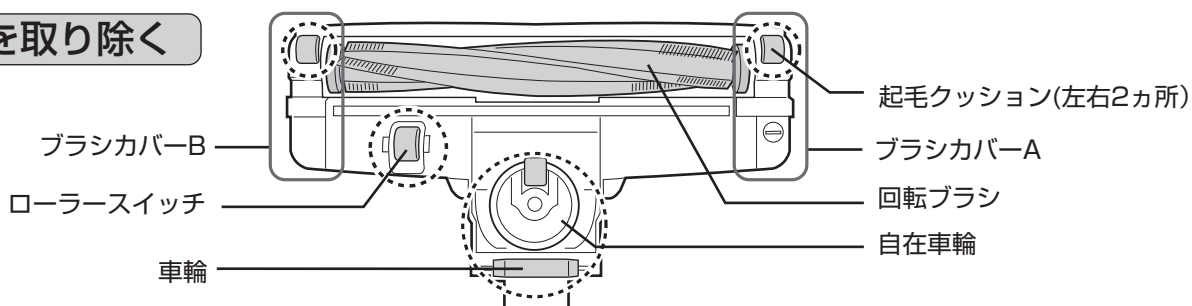

## 回転ブラシを水洗いするとき

汚れがひどいとき

回転ブラシを取りはずして水洗いした後、十分に乾燥させてから取り付ける。

### 回転ブラシのはずしかた

1

コインなどで「ひらく」まで回して、ブラシカバーAをはずす

- 爪で回したり、強く回さない。  
【けがや破損の原因】

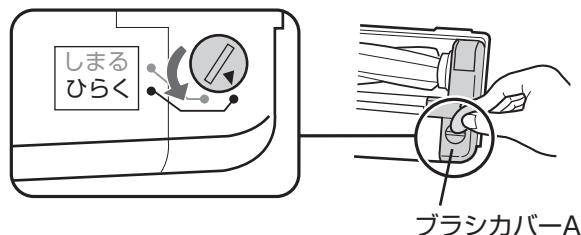

吸込口全体は水洗いできません。

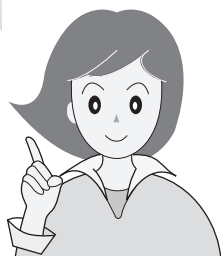

2

回転ブラシを持ち上げながらベルトをギアからはずして、回転ブラシをはずす

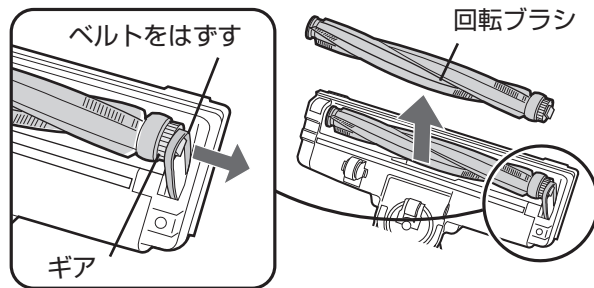

## 本体・付属吸込口

汚れが気になるとき

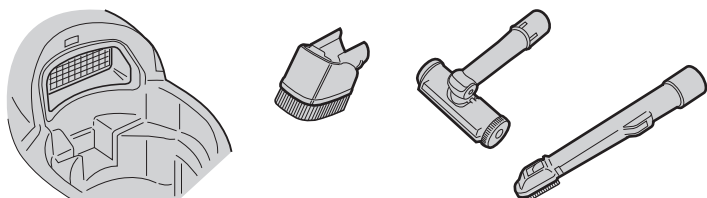

水または薄めた中性洗剤を含ませた布で拭き取ってください。  
 シンナー・ベンジン類は使わないでください。  
 【変質や変色の原因】





# 警告



お手入れ時は必ず差込プラグを抜く  
プラグを抜く

【感電・けがの原因】

吸込口に付いたほこりをベンリブラシで掃除した後、

○部からみ付いた毛・糸くずを切り取ってから絞った布で拭く。

- 回転ブラシにからみ付いたときは、溝に沿って切り取る。(ブラシの毛先を切らない)

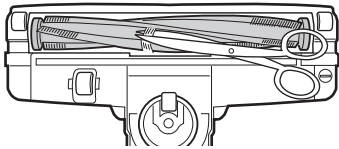

- 車輪などからみ付いたときは、先の細いハサミや、ピンセットなどで取り除く。

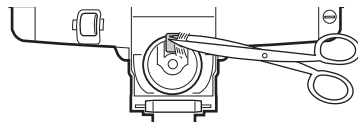

○部が摩耗した場合は使用を中止し、お買いあげの販売店にご相談ください。 (5 ページ)

## 回転ブラシの付けかた

軸受け(左)を溝の奥まで入れる

1

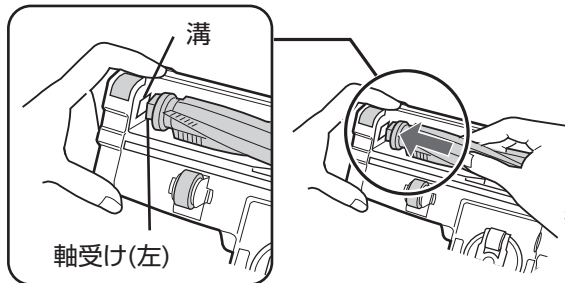

ブラシカバーAのツメを穴に掛けて取り付ける

3

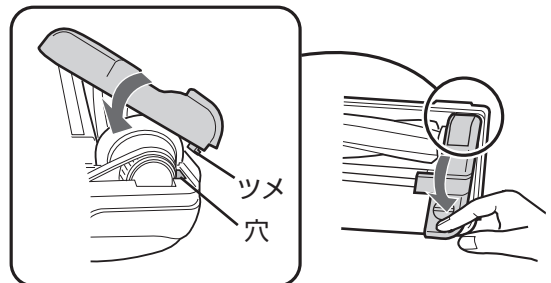

ベルトをギアに掛け、溝に入れる

2

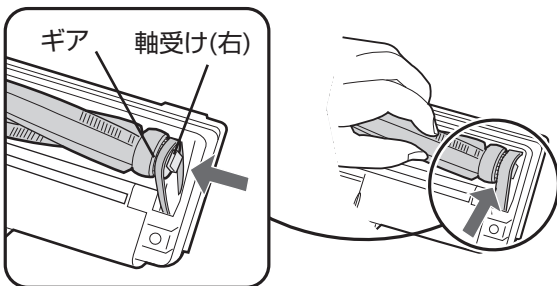

「しまる」まで回す

4

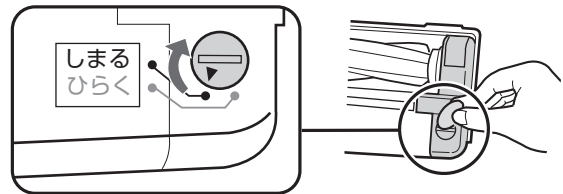

## 付属吸込口の汚れがひどいとき

水洗いし、しっかり水を切り、風通しのよい所で十分に乾燥させてください。

本体は水洗いできません

# 収納する

## スタンド収納とコンパクト収納

1

差込プラグをコンセントから抜き

ズームパイプを縮めて、  
フックを本体底のホルダーに  
確実に差し込む

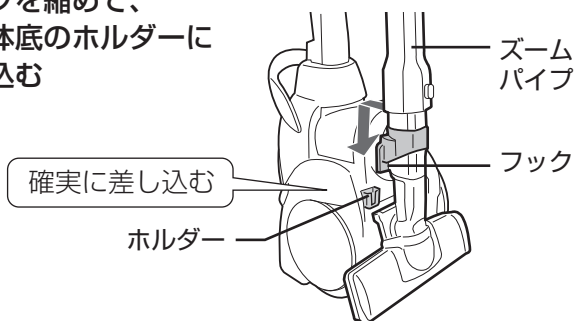

- ズームパイプを縮めるときは、指を挟まないように、ご注意ください。
- フックをホルダーに差し込んだ後は、ズームパイプを左右に揺らし、倒れないことを確認してください。

2

### スタンド収納

ホースをズームパイプに巻き付ける

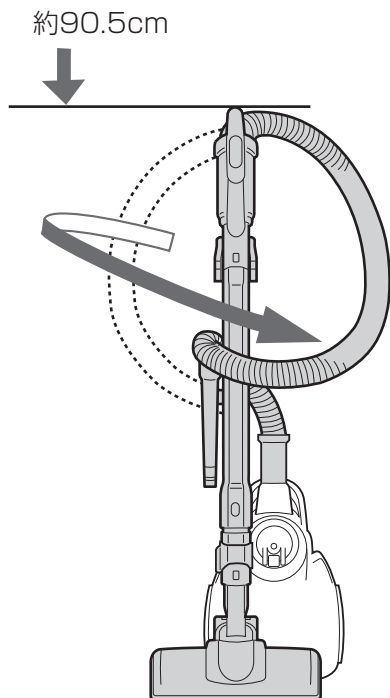

### コンパクト収納

手元ハンドルの着脱ボタンを押して、  
手元ハンドルをズームパイプから  
はずして巻き付ける

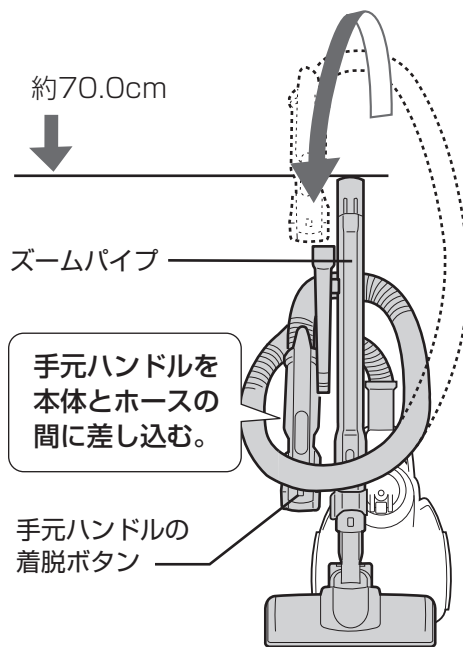

ご注意

- 収納状態のまま持ち運ばないでください。ホースやズームパイプがはずれて、床面を傷付けたり、けがをするおそれがあります。
- 本体を立てた状態でカップ取出しレバー **13ページ** を引き上げないでください。  
【ダストカップセットが飛び出し危険】

# こんなときは？

## 設定を変更したいとき

自動エコモードの変更

自動エコモード中に吸込力がひんぱんに変わって気になる場合は、センサー感度を変更できます。

1



4秒以上押す



差込プラグをいったん抜いてから、再度コンセントに差し込み、

2



押して  
センサー感度  
を変える

- 現在設定している状態から、押すたびに設定が変わります。

音	手元スイッチの ECO(エコ)ランプ	センサー感度	
ピッ	⇒ ECO ⇐ (緑：点滅)	低め	フローリングで吸込力が 変わるときに
ピピッ	⇒ ECO ⇐ (緑：点灯)	標準	お買いあげ時の設定
ピピピッ	⇒ ECO ⇐ (緑：速い点滅)	高め	じゅうたんで吸込力が 変わるときに

3



新しい設定を  
決定する



- コンセントから差込プラグを抜いても設定は記憶されます。

# こんなときは？ (つづき)

こんなとき	お調べください	参照 ページ	
<b>運転中の本体のトラブル</b>	<b>運転しない</b> <ul style="list-style-type: none"> <li>●最初に <b>フラッシュ</b> を押しませんか。</li> <li>●差込プラグがコンセントから抜けていませんか。</li> <li>●ホースがホース差込口から抜けていませんか。</li> <li>●自動エコモード使用中にアイドリングストップ状態になっていませんか。吸込口を床から1分以上離すと自動的に電源が切れます。(オートオフ機能)</li> </ul>	8 — — 9	
	<b>異音がする</b> <ul style="list-style-type: none"> <li>●ダストカップセットを本体に正しく取り付けていますか。</li> <li>●HEPA(へパ)クリーンフィルターと筒型フィルターの上にゴミや異物が入っていませんか。</li> </ul>	13 14, 15	
	<b>途中で止まる</b> クリーニングサイン(赤)が速く点滅して「ピピピ…」と鳴る (3 ページ)	<ul style="list-style-type: none"> <li>●筒型フィルターや、HEPA(へパ)クリーンフィルターが、目詰まりしていませんか。</li> </ul> フィルターのお手入れ (12 ページ) をしてもまだ点滅して「ピピピ…」と鳴る場合は、フィルターを水洗いしてください。	14, 15
	<b>吸込力が弱い</b> <b>運転音が変わり出した・大きくなった</b>	<ul style="list-style-type: none"> <li>●ダストカップにゴミがいっぱいたまっていますか。</li> <li>●ティッシュなどの大きいゴミが、筒型フィルターに巻き付いていませんか。</li> <li>●ホース・ズームパイプ・吸込口などに、ゴミが詰まっていますか。詰まったゴミを取り除いてください。</li> </ul>	12, 13 12, 13 —
	上記の処置をしてもお掃除中に止まる場合は、お買いあげの販売店、またはお客様ご相談窓口へお問い合わせください。		23
<b>熱い</b>	本体・差込プラグ・電源コードは運転時40℃程度の温度になりますが、異常ではありません。		
	<b>本体が熱い</b> <ul style="list-style-type: none"> <li>●筒型フィルターや、HEPA(へパ)クリーンフィルターが、目詰まりしていませんか。</li> </ul>	14, 15	
<b>ダストカップセット</b>	<b>差込プラグ・電源コードが熱い</b> <ul style="list-style-type: none"> <li>●差し込みがゆるくぐらついていませんか。</li> <li>●延長コードを使用していませんか。(コンセントに直接差し込んでください)</li> </ul>	4 4	
	<b>本体に取り付けられない</b> <ul style="list-style-type: none"> <li>●本体の収納部の底にゴミがありませんか。</li> <li>●クリーニングブラシを正しく収納していますか。</li> <li>●カバー部をダストカップに正しく取り付けていますか。</li> </ul>	13 6 13	
<b>ダストカップセットを組み立てられない</b> <ul style="list-style-type: none"> <li>●ダストカップの底にゴミがたまっていますか。</li> <li>●筒型フィルターにゴミが巻き付いていませんか。</li> <li>●カバー部の各部品を、正しく組み立てていますか。</li> </ul>	13 15 14, 15		

修理のご依頼やお問い合わせの  
前に、下記内容  
をお調べください。

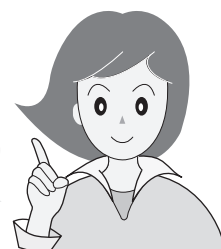

こんなとき	お調べください	参照 ページ
吸込口・回転ブラシ	<ul style="list-style-type: none"> <li>● 吸込口を床から離すと、安全のため、回転ブラシが自動的に止まります。(セーフティストップ機構)</li> <li>● <b>吸引</b> が「切」になっていませんか。</li> <li>● 毛髪や糸くずなどが、からんでいませんか。</li> <li>● 吸込口が密着するようなじゅうたんや玄関マットなどを、強モードでお掃除すると吸込口が吸い付いて自動停止機能がはたらき、回転ブラシが止まる場合があります。その場合いったん電源を切ってください。約5～6分すると、自動停止機能が解除されて使用することができます。</li> </ul>	8 8 16, 17 —
	<ul style="list-style-type: none"> <li>● ローラースイッチ(セーフティストップ機構)の構造上、発生する音です。異常ではありません。</li> </ul>	—
におう	<ul style="list-style-type: none"> <li>● ダストカップにゴミがいっぱいたまっていますか。(ゴミの種類によっては、におう場合があります)</li> <li>● 筒型フィルターや、HEPA(ヘパ)クリーンフィルターを、水洗いした後、十分に乾かしていますか。</li> </ul>	12, 13 14, 15
	<ul style="list-style-type: none"> <li>● プラズマクラスターイオンユニットで発生するオゾンのおいがすることがあります。オゾンの濃度はごくわずかであるため、健康上の問題はありません。また、すぐに分解するため、部屋に充満することはありません。</li> </ul>	—
自動エコ	<ul style="list-style-type: none"> <li>● 自動エコモード中に <b>吸引</b> を「切」にしているときは、吸引力は一定のまま、吸込口が床から離れても一時停止しません。</li> <li>● 付属吸込口でお掃除するときは、吸引力は一定のままです。</li> </ul>	8, 9 9, 11
	<ul style="list-style-type: none"> <li>● 自動エコモードのセンサー感度を変更してください。変更しても吸引力がひんぱんに変わる場合は、強モードまたは、弱モードでお掃除してください。</li> </ul>	19
その他	<ul style="list-style-type: none"> <li>● ズームパイプの伸縮をスムーズにするためにグリスを塗っています。気になる場合は、拭き取ってください。</li> </ul>	—
	<ul style="list-style-type: none"> <li>● 密閉によるモーター過熱を防ぐための穴です。ふさがないでください。すき間ブラシを付けると吸引力が弱くなりますが、故障ではありません。</li> </ul>	—

### モーターの寿命について知っておいていただきたいこと

掃除機のモーターには寿命があり、寿命の際には通電が遮断されます。このとき、異臭・異音をともなう場合があります。これは、モーターの部品(カーボンブラシ)が磨耗する際に発生するものです。

ご使用を中止し、必ず差込プラグを抜いてから、お買いあげの販売店、またはお客様ご相談窓口 (23ページ) へお問い合わせください。

# 仕様

電源	100V 50-60Hz
消費電力	850～約240W
吸込仕事率	330～約70W
運転音	62～約57dB
集じん容積	0.25L
質量	4.1kg (吸込口・ズームパイプ・ホース・本体含む)
本体寸法	幅215mm×奥行333mm×高さ239mm
コードの長さ	5m

※吸込仕事率とは、JIS規格に定められている吸込力の目安で、最大(～最小値)を表示しています。使用時の吸塵力は吸込仕事率以外に吸込具の種類や床材の違いなどによって異なります。お掃除のさいは、ふさわしいポジションをお選びください。

- 本機はヘルツ(Hz)フリーです。転居により電源周波数が変わっても、部品の取り換えや調整の必要はありません。
- 本機は日本国内向け仕様です。海外ではご使用できない場合があります。

# 別売品

- お買いあげの販売店または、お近くのシャープ製品取扱店でお買い求めください。
- お買い求め・お問い合わせのさいは、各部品の流通コードをご連絡ください。
- 下記の部品および価格は、2012年4月現在のもので変更する場合があります。価格は希望小売価格(税抜価格)です。

## ●HEPA(ヘパ)クリーンフィルター

流通コード 217 337 0441  
3,990円(3,800円)

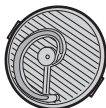

## ●筒型フィルター(上)

流通コード 217 213 0098  
2,730円(2,600円)

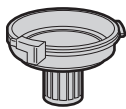

## ●筒型フィルター(下)

流通コード 217 407 0028  
840円(800円)



## ●ダストカップ

流通コード 217 137 0352  
2,100円(2,000円)



## ●クリーニングブラシ

流通コード 217 310 0252  
630円(600円)



## 交換用別売品 摩耗时などの交換に 16 ページ

### ●回転ブラシ

流通コード 217 310 0241  
2,940円(2,800円)



### ●ブラシカバーA

流通コード 217 110 2855  
525円(500円)



### ●ブラシカバーB

流通コード 217 110 2856  
525円(500円)

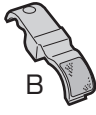

# 保証とアフターサービス

(よくお読みください)

## 修理を依頼されるときは 持込修理

- 1 「こんなときは?」( 20, 21 ページ ) を調べてください。
- 2 それでも異常があるときは使用をやめて、必ず差込プラグをコンセントから抜いてください。
- 3 お買いあげの販売店にご連絡ください。

### 便利メモ

販売店名  
お買いあげの際に記入 電話 ( ) -  
されると便利です。 お買いあげ日 年 月 日

## 保証期間中

- 修理に際しましては保証書をご提示ください。保証書の規定に従って販売店が修理させていただきます。

## 保証期間が過ぎているときは

- 修理すれば使用できる場合には、ご希望により有料で修理させていただきます。

## 修理料金のしくみ

- 修理料金は、技術料・部品代などで構成されています。

技術料	故障した製品を正常に修復するための料金です。
部品代	修理に使用した部品代金です。

## 保証書(一体)

- 保証期間…お買いあげの日から1年間です。保証期間中でも有料になることがありますので、保証書をよくお読みください。

## 補修用性能部品の保有期間

- 当社は掃除機の補修用性能部品を製品の製造打切後6年保有しています。
- 補修用性能部品とは、その製品の機能を維持するために必要な部品です。

### 補修部品について

部品共用化のため、共通色に変更する場合があります。

### 愛情点検



### 長年ご使用の掃除機の点検を! このような症状はありませんか?

- スイッチを入れても、ときどき運転しないことがある。
- 差込プラグや電源コードを動かすと、通電したりしなかったりする。
- 運転中ときどき止まる。
- 運転中に異常な音ができる。
- 本体が変形したり異常に熱い。
- ホースが破れている。
- こげくさいにおいがする。

### ご使用中止

事故防止のため、すぐに(切)を押し、差込プラグをコンセントから抜き、必ず販売店に点検をご依頼ください。なお、点検・修理に要する費用は、販売店にご相談ください。

# お客様ご相談窓口のご案内

修理・使いかた・お手入れ・お買い物などのご相談・ご依頼、および万一、製品による事故が発生した場合は、お買いあげの販売店、または下記窓口にお問い合わせください。  
ファクシミリ送信される場合は、製品の形名やお問い合わせ内容のご記入をお願いいたします。

※弊社では、確実なお客様対応のため、フリーダイヤルサービスをご利用のお客様に「発信者番号通知」をお願いしています。発信者番号を非通知に設定されている場合は、番号の最初に「186」をつけておかけください。



## メールでのお問い合わせなど【シャープサポートページ】

<http://www.sharp.co.jp/support/>

■よくあるご質問などもパソコンから検索できます。



## 使用方法のご相談など【お客様相談センター】おかけ間違いのないようご注意ください。

**0120 - 078 - 178**

非通知設定の電話は、最初に「186」をつけておかけください。

**受付時間** ●月曜～土曜：9:00～18:00  
(年末年始を除く) ●日曜・祝日：9:00～17:00

■フリーダイヤルサービスをご利用いただけない場合は…

電話	FAX
<b>06 - 6792 - 1582</b>	<b>06 - 6792 - 5993</b>
〒581-8585 大阪府八尾市北亀井町3-1-72	



## 修理のご相談など【修理相談センター】おかけ間違いのないようご注意ください。

**0120 - 02 - 4649**

非通知設定の電話は、最初に「186」をつけておかけください。

**受付時間** ●月曜～土曜：9:00～20:00  
(年末年始を除く) ●日曜・祝日：9:00～17:00

■フリーダイヤルサービスをご利用いただけない場合は…

	電話	FAX
東日本地区	<b>043 - 299 - 3863</b>	<b>043 - 299 - 3865</b>
西日本地区	<b>06 - 6792 - 5511</b>	<b>06 - 6792 - 3221</b>

持込修理および部品購入のご相談は、下記地区別窓口(サービスセンター/テクニカルセンター)でも承っております。

**受付時間** (祝日など弊社休日を除く) ●月曜～土曜：9:00～17:40 ただし、沖縄地区は月曜～金曜：9:00～17:40

北海道	●札幌 <b>011-641-4685</b> 〒063-0801 札幌市西区二十四軒1条7-3-17	中部	●静岡 <b>054-344-5781</b> 〒424-0067 静岡市清水区鳥坂1170-1	近畿	●大阪 <b>06-6794-5611</b> 〒547-8510 大阪市平野区加美南3-7-19
	●仙台 <b>022-288-9142</b> 〒984-0002 仙台市若林区卸町東3-1-27		●名古屋 <b>052-332-2623</b> 〒454-0011 名古屋市中川区山王3-5-5		●中国
東北	●宇都宮 <b>028-637-1179</b> 〒320-0833 宇都宮市不動前4-2-41	●金沢 <b>076-249-2434</b> 〒921-8801 野々市市御経塚4-103	●四国	●高松 <b>087-823-4901</b> 〒760-0065 高松市朝日町6-2-8	
	●東京 <b>03-5855-0432</b> 〒114-0012 北区田端新町2-2-12	●京都 <b>075-672-2378</b> 〒601-8102 京都市南区上鳥羽菅田町48	●九州	●福岡 <b>092-572-4652</b> 〒812-0881 福岡市博多区井相田2-12-1	
関東	●横浜 <b>045-753-4647</b> 〒235-0036 横浜市磯子区中原1-2-23	●神戸 <b>078-452-7009</b> 〒658-0025 神戸市東灘区魚崎南町4-12-6	●沖縄	●那覇 <b>098-861-0866</b> 〒900-0002 那覇市曙2-10-1	

## 「宅配業者引き取りサービス」のご案内



**0120-02-4649**

非通知設定の電話は、最初に「186」をつけておかけください。

※サービスエリア：日本国内地域。ただし、沖縄県を除く。

ご転居やご贈答品などで、お買いあげの販売店に修理が依頼できない場合や、上記窓口にお持込みできない場合に、お電話で依頼いただきますと、当社指定の宅配業者がお客様のご都合の良い日時にご自宅に訪問してご預かりし、弊社で修理完了後ご自宅までお届けするサービスです。

■ご利用料金：保証期間内は無料です。(保証書記載の「保証規定」に準じます。保証期間内でも有料になる場合があります。) 保証期間外は修理料金(修理内容により異なります)と運送費1,000円+梱包資材費+代引き手数料がかかります。

■お引き取りの時間は次の時間帯よりお選びいただけます。 [午前中] [12:00～14:00] [14:00～16:00] [16:00～18:00] [18:00～21:00]

※交通事情などの理由により、ご指定の時間にお伺いできない場合がございます。

●お電話は番号をよくお確かめのうえ、お間違いのないようおかけください。  
●所在地・電話番号・受付時間などについては、変更になることがあります。(2012.11)

## シャープ株式会社

お問合せ先：お客様相談センター ☎ 0120-078-178  
 フリーダイヤルが使用できない場合のご利用は 06-6792-1582

ホームページにて「ダストカップのゴミ捨て・お手入れ手順」を  
 写真入りで案内しています。ご活用ください。

<http://www.sharp.co.jp/support/cleaner/>

シャープはエコポジティブ。



**省エネ** ゴミがたまってパワーが持続、電力のムダを抑えます。

**グリーン材料** プリント基板に無鉛はんだを採用。

シャープ製品オーナーの会員サイト(無料)より、製品をぜひご登録ください。



人と家電と暮らしをつなぐ、シャープの会員サイト

**SHARP i CLUB**

今すぐご登録！

<http://iclub.sharp.co.jp/m/>

携帯電話から  
でもご利用  
いただけます



## お問い合わせ先

お問い合わせの前にもう一度「こんなときは？」(20, 21ページ)を  
 ご確認ください。



メールでのお問い合わせなど  
 【シャープサポートページ】

シャープ お問い合わせ

検索

<http://www.sharp.co.jp/support/>



使用方法のご相談など  
 【お客様相談センター】



**0120-078-178**

※詳しくは、取扱説明書23ページをご覧ください

非通知設定の電話  
 は、最初に「186」  
 をつけておかけく  
 ださい。



修理のご相談など  
 【修理相談センター】



**0120-02-4649**

※詳しくは、取扱説明書23ページをご覧ください

シャープ株式会社

本 社 〒545-8522 大阪市阿倍野区長池町22番22号  
 健康・環境システム事業本部 〒581-8585 大阪府八尾市北亀井町3丁目1番72号