

付ポータブル DVD プレーヤー PDVD-DUV1

取扱説明書

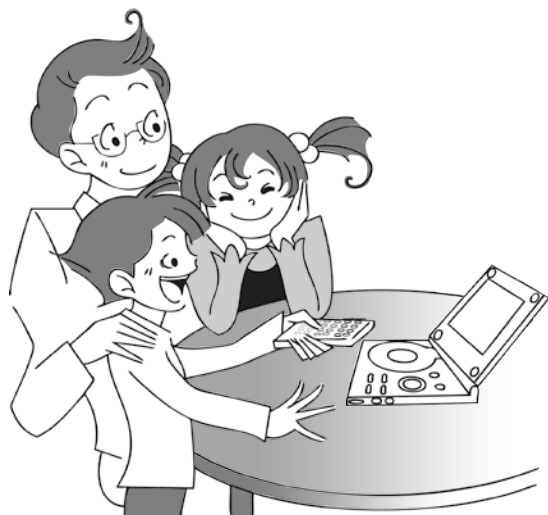

はじめに

こんなことが
できます

準備する

再生する

設定を
変更する

こまったときは

仕様

ごあいさつ

ご購入いただき、ありがとうございます。
本取扱説明書をよくお読みのうえ、安全にお使いください。
本書は、いつでも見られるところに保管してください。

!! TMY

もくじ

はじめに

安全上のご注意.....	3
使用上のお願い.....	7
付属品一覧.....	8

こんなことができます

こんなことができます	9
DVD・CDを再生する.....	9
外部メディアを再生する.....	9
ワンセグ放送を見る.....	10
テレビに接続する.....	10
再生できるディスク・メディア...11	
再生できるディスク・メディア	11
再生できるファイル.....	11
デジタル放送を録画したディスク...12	
ディスク、外部メディアの取り扱い...12	
DVDパッケージの表示.....	13

準備する

電源の接続.....	14
電源の接続.....	14
カーライター用アダプターの接続...14	
本体主電源スイッチについて.....	14
外付け電池パックの接続.....	15
外付け電池パックの取り外し.....	16
電源のスタンバイとオフ.....	17
各部の名称.....	18
本体.....	18
外付け電池パック	18
リモコン.....	19

リモコンについて	20
電池の入れ方	20
リモコンの使い方	20

再生する

基本的な操作.....	21
レンズ保護カバーの取り外し.....	21
ディスクの挿入と再生.....	22
一時停止.....	23
停止.....	23
早送り.....	24
巻戻し.....	24
音量の調節.....	25
消音.....	25
画面比率の切り替え	25
DVDの操作	26
音声の切り替え	26
字幕の切り替え	26
チャプターのスキップ.....	27
チャプターを選択して再生.....	27
チャプター番号を指定して再生 ...	28
タイトル画面へ移動.....	28
くり返し再生	29
A-B間くり返し再生	29
アングルの切り替え	30
ズームの切り替え	30
場面を時間で指定して再生.....	31
プログラム再生	32
プログラム再生の解除.....	32
再生情報の表示	33
CDの操作.....	34
CD再生情報の表示.....	34

外部メディアを再生する	35
外部メディアの再生	35
外部メディアの取り外し	36
テレビに接続する	37
接続のしかた	37

設定を変更する

一般設定	38
スピーカー設定	39
映像設定	40
その他の設定	41
パスワード設定	42
パスワードのオン、オフ切り替え ...	42
パスワードの変更	42

こまったときは	43
---------------	----

仕様	46
----------	----

安全上のご注意

必ずお守りください

本製品を正しく安全にお使いいただき、お使いになる方や周囲の人の危険と物的損害を未然に防ぐために、重要な事項を記載しています。本製品をお使いの前に、次の内容をよく理解して本文をお読みください。



警告

この表示の注意事項を守らずに誤った使い方をすると、死亡または重傷を負う危険性があることを示します。



注意

この表示の注意事項を守らずに誤った使い方をすると、傷害または物的損害が発生する危険性があることを示します。



禁止事項を示します。



ご確認いただきたい情報を示します。



警告

■ 故障の発生や異常が感じられるときはすぐに使用を中止してください



電源プラグ
を抜く

- ・煙が出ていたり、変なにおいがするとき
⇒すぐに電源プラグを抜き、煙が出なくなるのを確認してから、弊社サポートセンターにご連絡ください
- ・本体の内部に水や異物が入ったとき
- ・落としたり、外装が破損したとき

■ 修理・分解・改造はしないでください



分解禁止

- ・感電の原因になります
⇒修理や点検は、弊社サポートセンターにご連絡ください

■ 同梱された付属品以外を製品と組み合わせて使用しないでください



禁止

- ・火災・感電・故障の原因になります
⇒コードやアンテナ、アダプターは同梱品を使用してください

■ 運転中には使用しないでください



禁止

- ・事故の原因になります
⇒本製品は車載用ではありません

■ 下記場所での設置・使用はしないでください



禁止

- ・火災・感電の原因になります
- 1. 湿度の高い場所・ぬれた場所
⇒浴室・プールまたは加湿器の近くなどでの使用は避けてください
- 2. 温度の高い場所・温度変化の大きい場所
⇒直射日光が当たる場所、暖房・冷房の近く、調理器具の近くなどでの設置・使用は避けてください
⇒車内に放置しないでください
- 3. ほこりの多い場所
⇒工場・作業場、また毛足の長いじゅうたんの上等での使用にはご注意ください
- 4. 電磁波や強い磁気を発する機器等の近く
⇒電子レンジや音響スピーカーの近くは避けてください
- 5. 閉めきった狭い空間
⇒ガラス棚の中などで閉めきったまま使用することは避けてください
⇒布などをかぶせて使用しないでください

■ 電源コードがねじれていたり、損傷したままでの使用はしないでください

■ 電源コードを束ねたままでの使用はしないでください

■ タコ足配線はしないでください



禁止

- ・火災・感電・故障の原因になります
⇒接続する前に、傷などがいないか電源コード全体を点検してください
⇒接続する前に、電源コードは伸ばして使用してください
⇒電源コードに傷などがあったときは、弊社サポートセンターにご連絡ください
⇒電源コードを接続したあと、ねじれている箇所はないか、イスの足などがのっていないか確認してください
⇒配線・配電は、容量に合ったものを使用してください

■ 電源プラグの周辺はきれいにしてお使いください



確認

- ・火災の原因になります
⇒電源プラグとその周り・電源コンセントにほこりなどが付いていたら掃除してください

■ 本製品が水にぬれることは避けてください

■ ぬれた手で触れないでください



水ぬれ禁止

- ・感電の原因になります
⇒雨天時、降雪時、水辺での使用を避けてください
⇒飲み物などにお気をつけください
⇒お手入れにはよく絞った雑巾などで軽くふき、液体や霧状の洗浄剤は使用しないでください

■ 雷が発生しているときは、本体・電源コード・アンテナおよびアンテナ線に触れないでください



禁止

- ・感電の原因になります

■ 本製品の内部にものを差し込まないでください



禁止

- ・火災・感電・故障の原因になります
⇒ドライバー、クリップなどを差し込むのはおやめください

■ 本製品ご使用の前に、本製品のリモコンで他製品が誤動作を起こさないことを確認してください



確認

- ・火災・故障の原因になります
⇒とくに暖房装置などにご注意ください

■ 本製品の内部をのぞかないでください



禁止

- ・視力障害の原因になるおそれがあります
⇒本製品のピックアップレンズにはレーザーを使用しています

■ アンテナやコード類はお子さまが触れないようご注意ください



禁止

- ・目突き・感電事故などの原因になります

注意



禁止

- 変形したディスクは使用しないでください
・ けが・故障の原因になります
- ひざの上に置いて使用しないでください
・ 低温やけど・けが・損傷の原因になります
- 出入り口・通路等で使用しないでください
- 振動の多い場所・不安定な場所では使用しないでください
・ 故障の原因になります
- 上にものを置かないでください
・ 故障の原因になります
- 液晶画面を長時間連続して見ないでください
・ 視力低下の原因になります
- 本製品に磁気カード（クレジットカード等）を近づけないでください
・ 磁気カードが使用できなくなるおそれがあります
- 液晶画面を強く押ししたり、衝撃を与えないでください
・ 故障・損傷の原因になります
- 液晶画面が割れた場合、内部の液体には触れないでください
⇒ 口に入ってしまった場合は、できるかぎり吐き出し、水で口とのどをよくゆすぎ、医師の診察を受けてください
⇒ 目に入った場合は、水でよく洗い流し、医師の診察を受けてください
⇒ 皮膚や衣服に付いた場合は、アルコールでふき取り、水洗いしてください



電源プラグ
を抜く

- 電源アダプターを抜くときは、アダプターを持って抜いてください
- 本製品を1カ月以上使用しない場合は、電源コードをコンセントから抜いておいてください
・ コードを持って抜くと損傷の原因になります



確認

- 持ち運ぶときは次のことを守ってください
⇒ 電源、アンテナの接続をすべて取り外してください
⇒ ディスク、外部メディアを取り出してください
- ご使用の際は、音量を小さくしてから電源を入れてください
・ 突然大きな音量が出ると聴覚障害の原因になります
- イヤホンを使用するときは音量にお気をつけください
・ 大きな音で長時間聴き続けると、聴覚障害の原因になります
- 最初にご使用になる前にレンズ保護カバーを取り外してください

使用上のお願い

- ・ 本機にあいている放熱用の通気穴をふさがないでください。
- ・ 本機を使用中に、近くにあるテレビ・ラジオ・ビデオ等の機器へ画像や音声の乱れなどの悪影響が出ることがあります。その場合は離してご使用ください。
- ・ 殺虫剤や整髪剤、その他揮発性の溶剤などをかけないでください。お手入れの場合も、アルコール・シンナー・ベンジン等の溶剤は使用しないでください。
- ・ ゴム製品やビニール製品を長時間接触させないでください。
- ・ 長時間ご使用になると本体が熱くなることがありますが、故障ではありません。
- ・ ご使用にならないときは、本体電源を OFF にし、ディスクを取り出しておいてください。
- ・ 本製品は日本国内専用です。国外では使用しないでください。

■ 車両電源に関するご注意

- ・ 本製品の DC アダプターは 12V マイナスアース車専用です。24V では使用しないでください。12V → 24V 変圧器などを使用すると故障の原因になりますのでおやめください。車両電源に接続する前に、お車の仕様を確認してください。
- ・ 車両電源から電力を供給する場合、エンジン始動時は DC アダプター（カーライター用）を抜いておいてください。
- ・ 車両電源から電力を供給する場合、エンジン始動時およびエンジン回転数の上がり下がりによって電圧は変化します。本製品の電源回路に負荷がかかるのでアイドリング時の電圧の安定した状態でお使いください。

■ 結露に関するご注意

次のような場合には、本機内部に水滴が生じる（結露する）可能性があります。

- ・ 冷たい場所にあった本機を、暖かい場所に移動したとき。
- ・ 室温が急に上がった、または下がったとき。
- ・ エアコンなどの冷風が、直接本機にあたっているとき。
- ・ 湿度の高い場所で使用したとき。

結露は、本機やディスクを傷める原因となります。結露がおきそうな場合は本機をすぐに使用せず、約 2～3 時間放置した後でご使用ください。

■ 免責事項に関するご注意

次のような場合、当社は一切の責任を負いかねます。あらかじめご了承ください。

- ・ 自然災害、当社の責任以外の火災、第三者による行為、その他の事故によって生じた損害
- ・ お客様の故意または過失、誤用、その他通常でない条件化で使用したことによって生じた損害
- ・ 取扱説明書に記載された内容を守らないことによって生じた損害
- ・ 取扱説明書に記載されていない接続機器、部品、ディスク、ソフトウェアを使用したことによって生じた損害
- ・ 本製品の使用または使用不能によって生じた不利益または損害（事業利益の損失、事業の中断など）

付属品一覧

本製品をご使用いただく前に、以下の内容物がすべてそろっていることをご確認ください。

はじめに

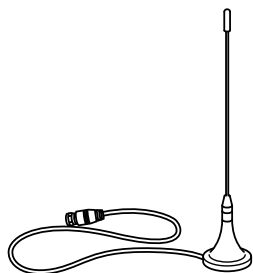

アンテナ本体



外部テレビアンテナ
変換ケーブル



リモコン

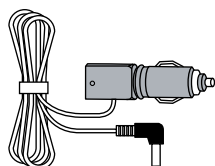

DCアダプター(カーライター用)
※ 12V マイナスアース車専用

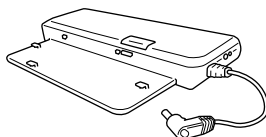

外付け
電池パック



AV接続ケーブル

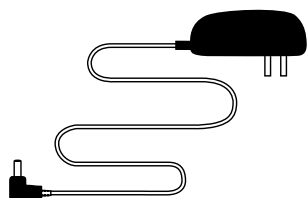

ACアダプター
(電源コード)



取扱説明書
(本書)

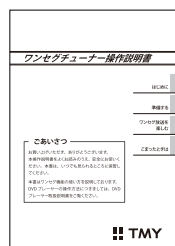

ワンセグチューナー
操作説明書

※ リモコン用電池(単4形乾電池2本)、電池パック用電池(単3形乾/充電電池8本)は同梱されていません。別途お買い求めください。

こんなことができます

DVD・CD を再生する

DVD・CD で、映画や音楽、写真が楽しめます。

本書 21 ページの
「基本的な操作」をご覧ください。

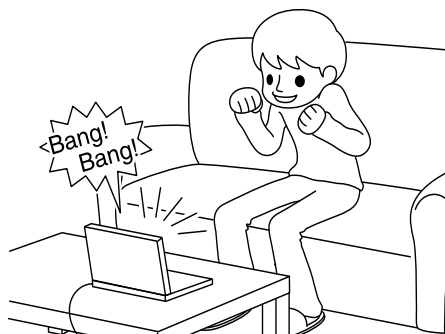

外部メディアを再生する

USB メモリや SD メモリーカードなど外部
メディアの動画や音楽、写真が楽しめます。

本書 35 ページの
「外部メディアを再生する」をご覧ください。

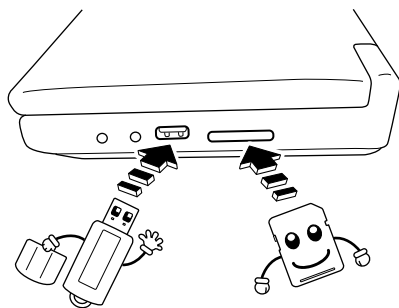

こんなことができます

ワンセグ放送を見る

ワンセグテレビとして地上デジタル放送
(ワンセグ) が楽しめます。

別冊【ワンセグチューナー操作説明書】を
ご覧ください。

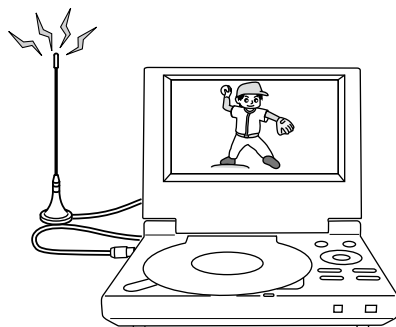

テレビに接続する

本製品で再生中の映像・音声をテレビなどの
他の機器で出力することができます。

本書 37 ページの
「テレビに接続する」をご覧ください。

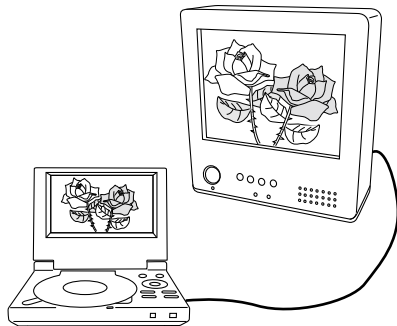

再生できるディスク・メディア

再生できるディスク・メディア

本製品では、以下のディスク・メディアが再生できます。

ディスク名称	特徴・記録内容	サイズ・容量
DVD ビデオ 	映画などの市販ソフト	12cm
DVD ± R/RW ※、CPRM	地上波デジタル、アナログ放送などを録画したディスク	
音楽用 CD 	音楽などの市販のソフト	
CD-R/RW	CD-DA、MP3、JEPG フォーマットで記録されたファイル	4GB まで
USB メモリー	パソコンなどで保存した写真や 音楽、動画ファイル 対応フォーマット：FAT、FAT32	
SD メモリーカード		
MMC (マルチメディアカード)		
メモリースティック		

- ・上記のディスクやメディアであっても、本製品との相性、データの作り方によっては再生できない場合があります。
- ・8cmのCD・DVDには対応していません。

※ ディスクはファイナライズ処理を行わないと再生できません。詳しくはディスクに録画を行ったDVDレコーダーやライティングソフトの取扱説明書をご覧ください。

再生できるファイル

本製品では、以下のファイルが再生できます。

ファイル形式	記録内容
MPEG4	動画 + 音声
MP3	音声
JPEG	画像

- ・上記のファイルであっても、本製品との相性、データの作り方によっては再生できない場合があります。
- ・本製品はCPRM方式で記録されたディスク（DVD ± R/RW）を再生することができます。
- ・CD-R/RW、DVD ± R/RW ディスクなどを使う際には信頼性の高い製品をご使用ください。粗悪なディスクを使用した場合は、再生が正常に行えない場合があります。

こんなことができます

デジタル放送を録画したディスク

- 再生開始の際にコピー制御による認証動作が必要のため、通常のディスクより読み込みに時間がかかります。故障ではありませんので、そのままお待ちください。
- デジタル放送を録画したディスク (CPRM 方式) を本機で再生させるには、必ず録画を行ったレコーダーでファイナライズ処理を行ってください。ファイナライズ処理の方法はレコーダーの説明書をお読みください。
- AVCHD、AVC rec、HD Rec 方式で録画されたディスクには対応していません。





ディスク、外部メディアの取り扱い

ディスク、外部メディアの破損や機器の故障の原因になりますので、次のことを必ずお守りください。

- 変形しているディスク、割れていたりひびの入っているディスクを使用しないでください。
- シールやラベルが貼ってあるディスクを使用しないでください。
- ディスクに鉛筆やボールペンなどで書き込みをしないでください。
- ディスクをシンナー、ベンジン、アルコールなどで拭かないでください。
- ディスクの使用後はケースに収めてください。
- ディスクやメディアを落としたり、衝撃を与えたりしないでください。
- ディスクやメディアを直射日光の当たる場所や、高温になる場所に保管しないでください。外的変形が無くても、内部でデータが破損する可能性があります。

DVD パッケージの表示

DVD ディスクやパッケージには、下表のようなマークが表示されています。

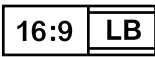
マーク	名称	意味
	リージョンナンバー	DVD の再生可能地域を表しています。 本製品ではリージョンナンバーが「2」と表記されているディスクが再生可能です。 (また、「ALL」と記載されているディスクも再生可能です。)
	字幕	DVD に収録されている字幕の数を表しています。リモコンの字幕切替ボタン ^(字幕切替) 、またはDVD のメニュー画面で字幕を切り替えることができます。
	音声	DVD に収録されている音声トラックの数を表しています。リモコンの音声切替ボタン ^(音声切替) 、またはDVD のメニュー画面で音声を切り替えることができます。
	マルチアングル	DVD に収録されているアングルの数を表しています。複数のアングルが収録されている場面では、リモコンのアングルボタン ^(アングル) でアングルを切り替えることができます。
	画面アスペクト	DVD に収録されている映像のアスペクト比(画面の横と縦の比)を表しています。接続するテレビの種類にあわせて設定することができます。

リージョンナンバーについて

本製品はリージョンナンバー「2」のDVDに対応するよう設計されています。

リージョンナンバーが異なると、そのDVDは再生することができません。

右記のマークがリージョン2のマークですので、このマークがDVDのパッケージ裏面に記載されていることをお確かめください。



こんなことができます

電源の接続

電源の接続

電源を接続する際は、本体側面の電源端子に付属の AC アダプターを接続してください。

本体の電源スイッチを ON にしてください。

- 本体の決定ボタン (⏻) の周囲が青色に点灯します。(イルミネーションリング)

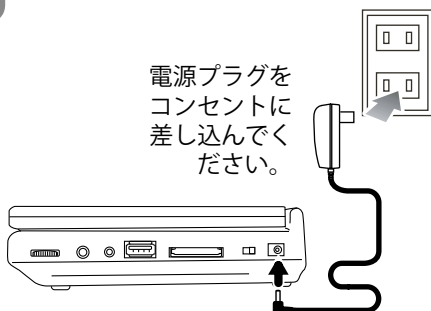

電源プラグをコンセントに差し込んでください。

カーライター用アダプターの接続

車内でご使用になる際は、車内のシガーソケットがお使いいただけます。

車内のシガーソケットに差し込んでください。

- ※ DC アダプターは 12V 専用です。
24V では使用しないでください。
24V → 12V 変圧器などを使用すると故障の原因になりますのでおやめください。

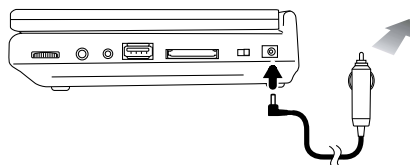



本体の電源スイッチを ON にしてください。

- 本体の決定ボタン (⏻) の周囲が青色に点灯します。(イルミネーションリング)

本体主電源スイッチについて

主電源 ON の位置にすると電源端子に差し込まれた電源を使用して起動します。

使用電源	主電源 ON AC アダプター DC アダプター 外付け電池パック	主電源 OFF
スイッチの位置	OFF ON 	OFF ON 

リモコンの電源ボタンを押すと「電源 ON」「待機状態」を切り替えます。

※ 待機状態：リモコンの電源ボタンを押すと、すぐに起動する状態です。

外付け電池パックの接続

電源の無い場所でご使用になる際は、付属の外付け電池パックがお使いいただけます。

※ 電池は別途お買い求めください。(単3形乾電池または単3形充電池を8本使用します。)

外付け電池パック使用可能電池

単3形アルカリ乾電池、単3形ニッケル水素充電池

※ 種類の異なる乾電池や、新しいものと古いものを混ぜて使用しないでください。

※ 使い切った電池はすぐに機器から取り出してください。使い切った電池を入れたまま長期間放置すると、液漏れや発熱、破裂などにより機器を破損する原因になります。

連続再生時間

単3形乾電池・・・DVD再生 約2時間 / ワンセグ視聴 約4時間

単3形充電池・・・DVD再生 約3時間 / ワンセグ視聴 約5時間

※ 再生時間は使用環境により異なります。



ポイント

- ・ 外付け電池パックを接続する前に本体の電源を OFF にし、ディスクカバーとディスプレイを閉じてください。
- ・ 外付け電池パックを本体に取り付けたときは、外付け電池パックだけを持って持ち上げないでください。

1 外付け電池パック裏面の電池カバーを開けます。

≡ の部分を指で押さえながら矢印の方向にスライドさせて電池カバーを外します。

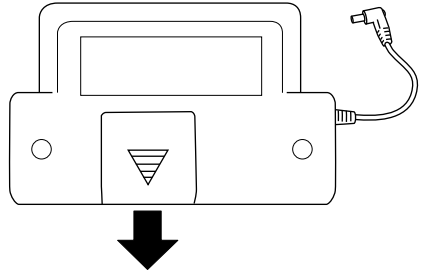

2 単3形乾電池8本を入れます。

電池の(+) (−) の方向が、右図のとおりになるように正しく入れてください。

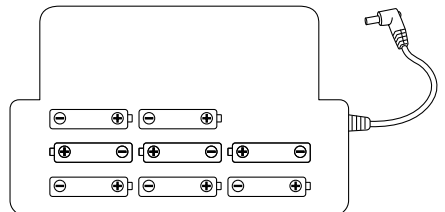

ポイント

電池が正しく入っていないと、電池から液漏れが生じたり、過熱・故障・損傷の原因になります。

3 電池カバーを閉めます。

4 外付け電池パックを本体の背面に取り付けます。



ポイント

- ・ 外付け電池パック裏面にある取り付けツメ (3本) が、本体底面のくぼみにはまるように取り付けます。
- ・ 取り付けたときに「カチッ」という音がすることを確認してください。

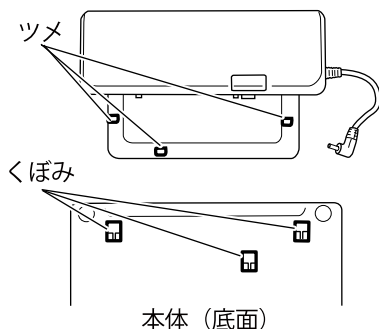

5 外付け電池パックの電源コードを、本体側面の電源端子に接続します。

6 本体の電源スイッチを ON にします。

- ・ 本体の決定ボタン (⏏) の周囲が青色に点灯します。(イルミネーションリング)

外付け電池パックの取り外し



ポイント

外付け電池パックを取り外す前に本体の電源を OFF にし、ディスクカバーとディスプレイを閉じてください。

1 外付け電池パックの電源コードを、本体側面の電源端子から外します。

2 外付け電池パックのアンロックボタンを押しながら、本体から取り外します。



ポイント

- ・ 外付け電池パックを取り外す前に、必ず電源コードを本体から外してください。
- ・ アンロックボタンを押すときは、本体と外付け電池パックの両方をしっかりと持って行ってください。外付け電池パックだけを持つと本体が落下したり衝撃を受けることがあります。

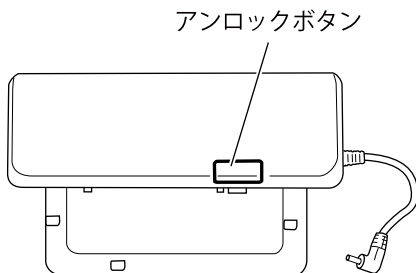

電源のスタンバイとオフ

リモコンの電源ボタン^(電源)を押します。

- ・ イルミネーションリングが消灯し、スタンバイランプが赤色に点灯します。

この状態（スタンバイ）では、リモコンでの電源 ON 操作のみ有効です。

本機を使用しないときは、本体の電源スイッチを OFF にしてください。

各部の名称

本体

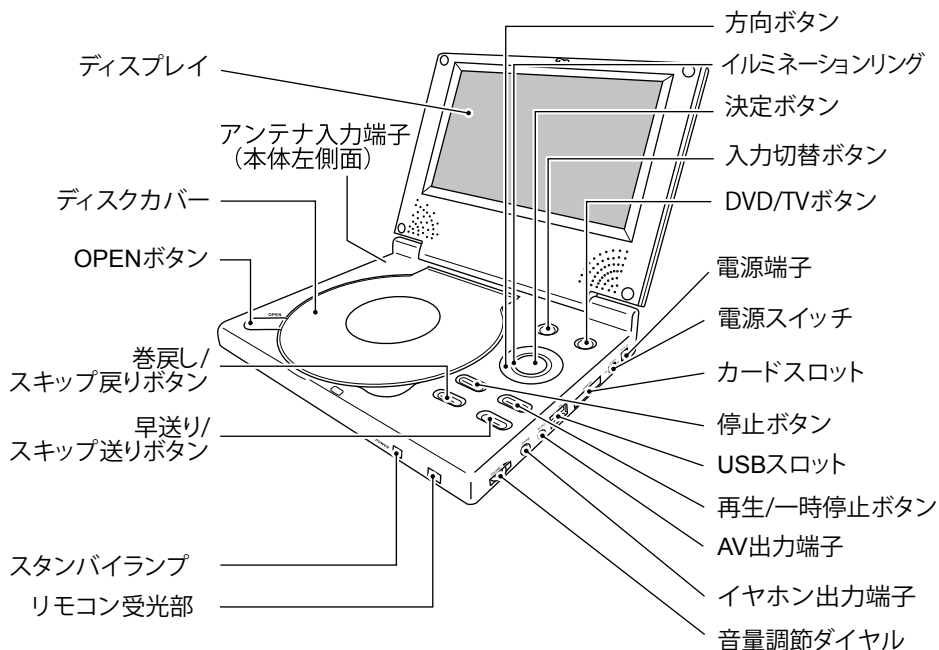

準備する

外付け電池パック

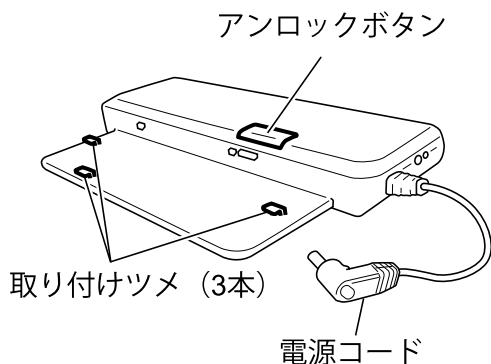

リモコン

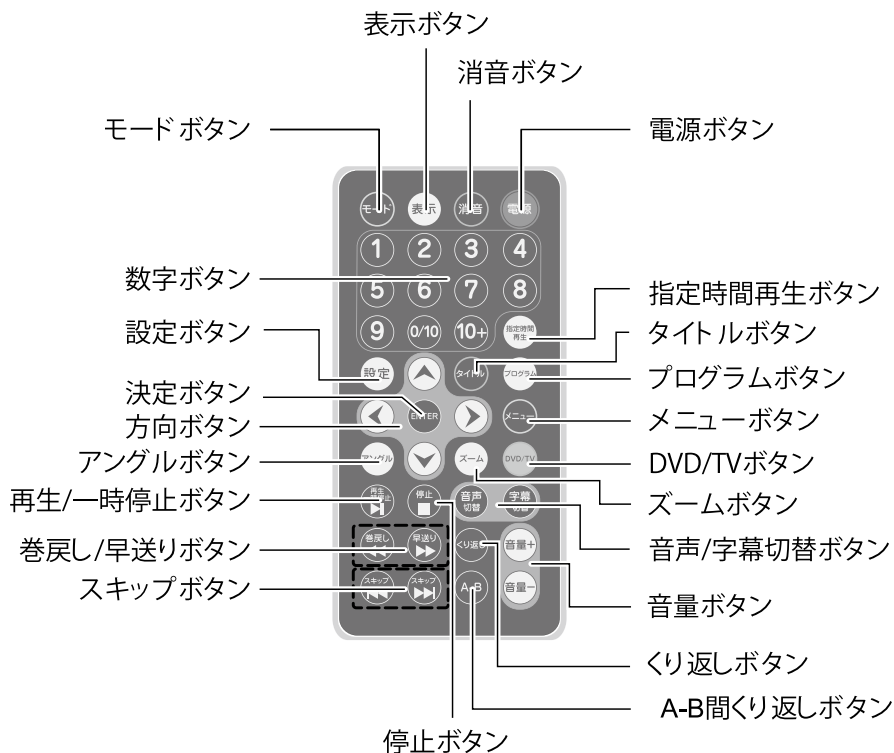

準備する

リモコンについて

電池の入れ方

- 1** フタを開けます。
☰ の部分を指で押さえながら矢印の方向にスライドさせて電池カバーを外します。
- 2** 乾電池を入れます。
⊕ ⊖ を正しく入れてください。
- 3** フタをしめます。

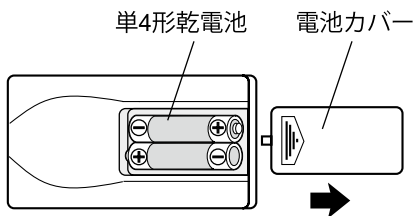

※ 使用する単4形乾電池2本は別売りです。

リモコンの使い方

リモコンを使用する際は、本体前面部の受光部から上下左右に各30度以内の範囲から操作するようにしてください。

リモコンの発信部と本体前面のリモコン受光部の間に、信号を遮るものがないようにしてください。

本体前面の受光部が直射日光や強い光にさらされていると、リモコンが正常に作動しない場合があります。その場合は、光が当たらないようにする、リモコンの角度を変える、受光部に近づけて操作するなどしてください。

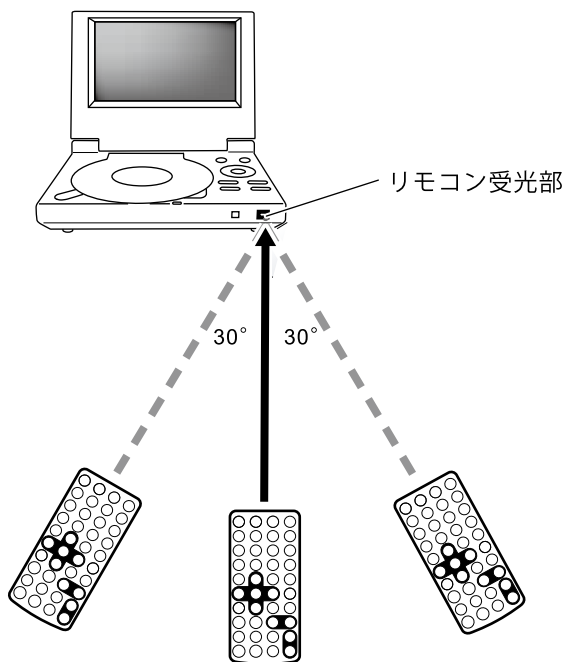

基本的な操作

はじめてお使いになるときは、下記の要領でレンズ保護カバーを取り外してください。その後、14ページの「電源の接続」をご覧ください。

レンズ保護カバーの取り外し



ポイント

本製品にはピックアップレンズの保護を目的として「レンズ保護カバー」が装着されています。ご使用いただく前に必ずレンズ保護カバーを取り除いてください。装着したまま電源を入れた場合、故障やお客様のディスクを破損させる原因となります。

※ レンズ保護カバーの形状はイラストと異なる場合がございます。

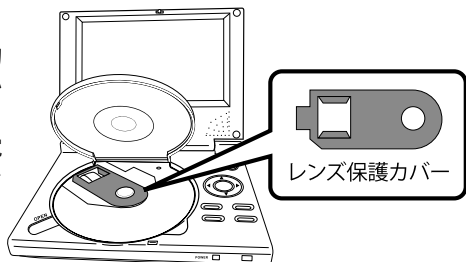

1 本体の OPEN ボタンを押します。

ディスクカバーが開きます。

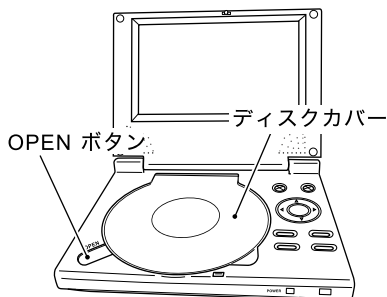

2 ディスクロックからレンズ保護カバーを上方向へ外します。

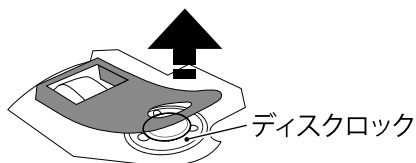

3 レンズ保護カバーをゆっくりと矢印の方向へ取り去ります。

レンズユニットやフラットケーブルを

傷つけないように十分注意してください。

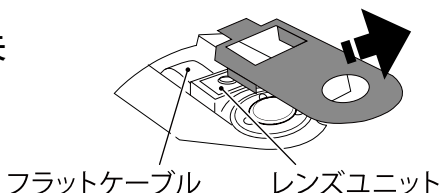

ディスクの挿入と再生

1 本体の OPEN ボタンを押します。

ディスクカバーが開きます。

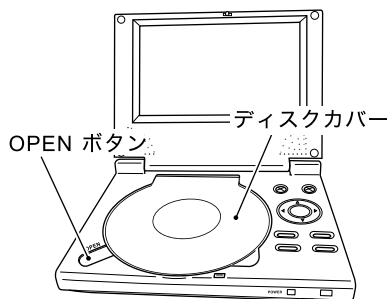

2 ディスクをセットします。

ディスクのレーベル面を上にして、中央のホルダー（ディスクロック）にカチッと音がするまではめ込みます。

3 ディスクカバーを閉めます。

ディスクカバーを閉めると、画面に【ロード中】と表示された後、自動的に再生が始まります。





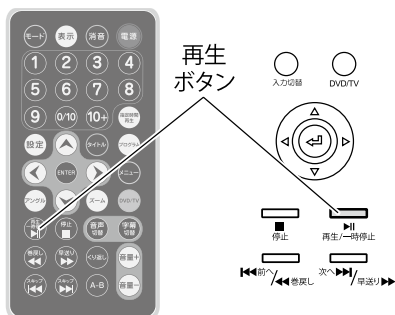

ポイント

- 一部のディスクでは、再生ボタン  を押すと再生が始まります。
- DVD、CD に共通の基本的な操作については、次ページからご覧ください。
- DVD のみの操作については、26 ページからご覧ください。
- CD のみの操作については、34 ページを ご覧ください。



一時停止

再生中に、一時停止ボタン  を押します。



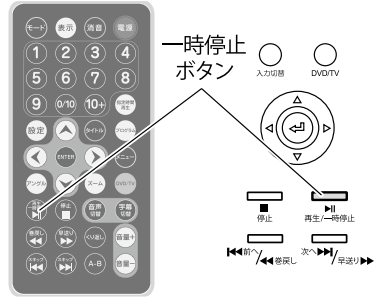

再生が一時停止します。もう一度一時停止ボタン  を押すと、再生が始まります。



停止

再生中に、停止ボタン  を押します。

再生が停止し、画面に【▶▶キーで継続再生】と表示されます。



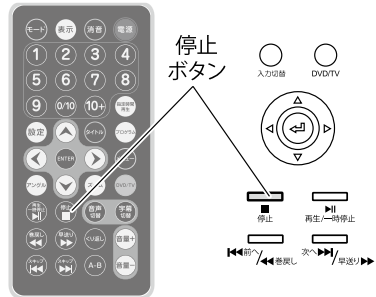

- 停止した場面からもう一度再生する場合は、再生ボタン  を押します。
- 再生を終了する場合は、もう一度停止ボタン  を押します。



再生する

早送り

再生中に、早送りボタンを押します。
通常再生の2倍の速度(2倍速)で早送り再生され、画面に【▶▶ 2X】と表示されます。

- 通常の再生に戻すには、再生ボタンを押します。
- 2倍速で早送り中にもう一度早送りボタンを押すと、画面に【▶▶ 4X】と表示され、4倍の速度で早送り再生されます。早送りボタンを押すごとに早送り速度が増し、最大32倍速で早送り再生ができます。
- 32倍速で早送り中にもう一度早送りボタンを押すと、通常再生に戻ります。

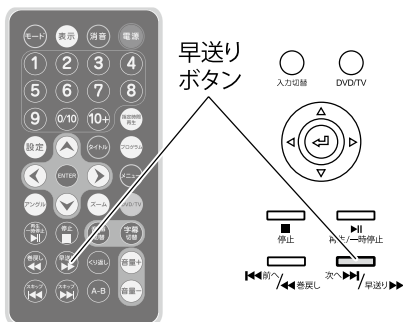





ポイント

本体の早送りボタンを押す場合は、短押ししてください。
長押し(2秒以上)するとチャプタースキップします。

巻戻し

再生中に、巻戻しボタンを押します。
通常再生の2倍の速度で巻戻し再生され、画面に【◀◀ 2X】と表示されます。

- 通常の再生に戻すには、再生ボタンを押します。
- 2倍速で巻戻し中にもう一度巻戻しボタンを押すと、画面に【◀◀ 4X】と表示され、4倍の速度で巻戻し再生されます。巻戻しボタンを押すごとに巻戻し速度が増し、最大32倍速で巻戻し再生ができます。
- 32倍速で巻戻し中にもう一度巻戻しボタンを押すと、通常再生に戻ります。

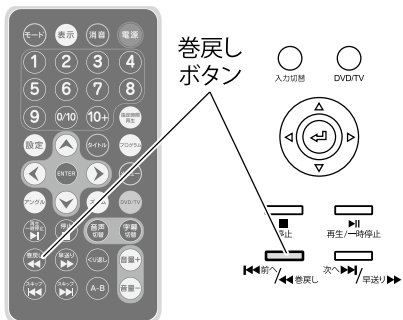

ポイント

本体の巻戻しボタンを押す場合は、短押ししてください。
長押し(2秒以上)するとチャプタースキップします。

音量の調節

リモコンの音量ボタン^④⑤と本体右側面の音量調節ダイヤルで音量が調節できます。

リモコンの音量ボタン^④⑤と本体の音量調節ダイヤルは、それぞれ独立してはたります。

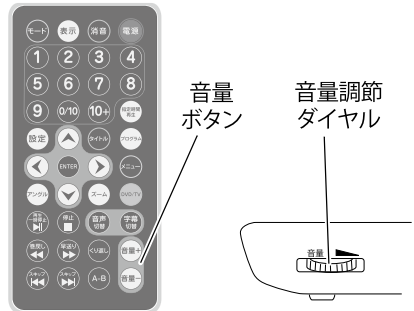

消音

再生中に、リモコンの消音ボタン^③を押します。

音声が消え、画面に【消音】と表示されます。消音前の音量に戻すには、もう一度、消音ボタン^③を押します。([消音オフ]と表示されます)

- 消音すると、本体の音量調節ダイヤルの位置に関係なく音声は消えます。



画面比率の切り替え

リモコンのモードボタン^①を押します。

モードボタン^①を押すと、液晶画面の画面比率が4:3と16:9へ交互に切り替わります。



DVD の操作

音声の切り替え

再生中に、リモコンの音声切替ボタン

を押します。

音声は別言語に切り替わり、再生している言語名が画面に表示されます。

- 表示は約 5 秒後に消えます。
- 3 種類以上の音声記録されている場合は、音声切替ボタン  を何度か押して再生したい音声に切り替えてください。
- 音声切り替えに対応していない DVD では、操作は無効となります。
- 一部の DVD では、タイトル画面またはメニュー画面から音声を切り替えてください。



音声切替ボタン

字幕の切り替え

再生中に、リモコンの字幕切替ボタン

を押します。



字幕が別言語（または字幕なし）に切り替わり、再生している言語名（または【字幕なし】）が画面に表示されます。

- 表示は約 5 秒後に消えます。
- 3 種類以上の字幕記録されている場合は、字幕切替ボタン  を何度か押して表示したい字幕に切り替えてください。
- 字幕切り替えに対応していない DVD では、操作は無効となります。
- 一部の DVD では、タイトル画面またはメニュー画面から字幕を切り替えてください。





字幕切替ボタン

チャプターのスキップ

再生中に、リモコンのスキップ送りボタン  を押します。
(または本体の早送り／スキップ送りボタン  を長押し(2秒以上)します)

再生画面(シーン)が1つ先のチャプターに移動します。

再生中に、リモコンのスキップ戻りボタン  を押します。

(または本体の巻戻し／スキップ戻りボタン  を長押し(2秒以上)します)

再生画面(シーン)が1つ前のチャプターに移動します。

※ CPRM ディスク再生時には操作できない場合があります。

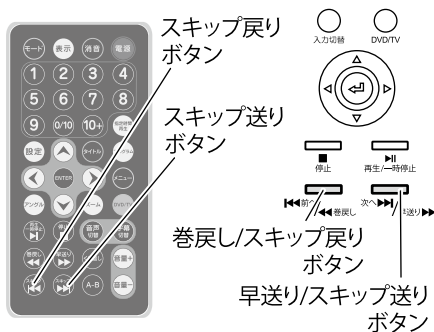







チャプターを選択して再生

- 1** 再生中に、リモコンのメニューボタン  を押します。

DVDのメニュー画面が表示されます。

- 2** 方向ボタン     を使って【チャプター】を選択し、決定ボタン   を押します。

チャプターの選択画面が表示されます。

- 3** 方向ボタン     を使って再生を始めたチャプターを選択し、決定ボタン   を押します。

選択したチャプターから再生が始まります。

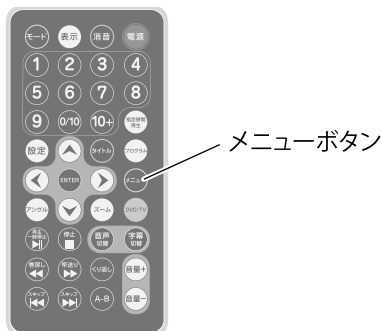

再生する

ポイント

チャプターを選択して再生する操作は、DVDによって異なります。ここでは、DVDのメニュー画面から選択する操作を説明しています。

チャプター番号を指定して再生

再生中に、リモコンの数字ボタンを使って移動したいチャプター番号を押します。

選択したチャプターから再生が始まります。



ポイント

- 「11」以上のチャプター番号を指定したい場合は、**10+** ボタンを使います。例えばチャプター「14」を選ぶ場合は、**10+** **4** と押します。
- 再生中の DVD がないチャプター番号を指定した場合は、操作が無効となります。

タイトル画面へ移動

再生中に、リモコンのタイトルボタン^①を押します。

DVD のタイトル画面が表示されます。

ポイント

- 映画などを見ている途中で、もう一度最初から見たいときに、ボタンひとつでタイトル画面へ移動します。
- 一部の DVD では、タイトル画面から各種メニューを選択するものがあります。





くり返し再生

再生中に、リモコンのくり返しボタン
 を押します。

くり返し再生の方法が切り替わり、現在の状態が画面に表示されます。くり返しボタン  を押すたびに、表示は次のように切り替わります。





くり返しボタン

-  チャプター 現在のチャプターをくり返して再生します。
- ↓
-  タイトル 現在のタイトルをくり返して再生します。
- ↓
-  オール すべてのタイトルをくり返して再生します。
- ↓
- オフ 現在のタイトルの再生が終わると、タイトル画面に戻ります。
(表示なし)

A-B 間くり返し再生

1 再生中に、リモコンの A-B 間くり返しボタン  を押します。

A-B 間くり返し再生の始点が設定され、 A] と画面に表示されます。再生はそのまま進みます。

2 もう一度、リモコンの A-B 間くり返しボタン  を押します。

A-B 間くり返し再生の終点が設定され、 A] と画面に表示されます。再生は手順 **1** で設定した始点に戻り、終点までの間をくり返して再生します。

3 終了するには、A-B 間くり返し再生中にリモコンの A-B 間くり返しボタン  を押します。

始点と終点の設定が解除され、再生はそのまま進みます。



A-B間
くり返しボタン

再生する

アングルの切り替え

再生中に、リモコンの**アングルボタン**  を押します。

映像のアングルが切り替わります。

- リモコンの**アングルボタン**  を押すと、切り替えができるアングルの数と、再生しているアングルの番号が表示されます。
- アングル切り替えに対応していない DVD では、操作は無効となります。アングル切り替えに対応している DVD の場合は、パッケージの表示で確認できます。







アングルボタン

ズームの切り替え

再生中に、リモコンの**ズームボタン**  を押します。

押すたび画面の表示倍率が切り替わり、現在の倍率が画面に表示されます。

→ 2X → 3X → 4X → 1/2 → 1/3 → 1/4 →

拡大サイズ（2倍、3倍、4倍）で再生中に方向ボタン     を押すと、画像の表示範囲を移動させることができます。



ズームボタン

場면을時間で指定して再生

- 1** 再生中に、リモコンの指定時間再生ボタン(指定時間再生)を押します。

タイトル / チャプターの入力行が画面に表示されます。指定時間再生ボタン(指定時間再生)を押すたびに、入力行の表示は次のように切り替わります。

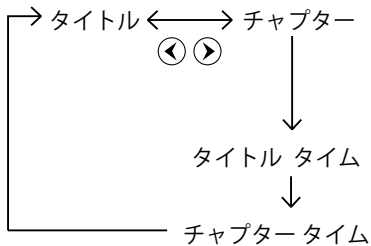
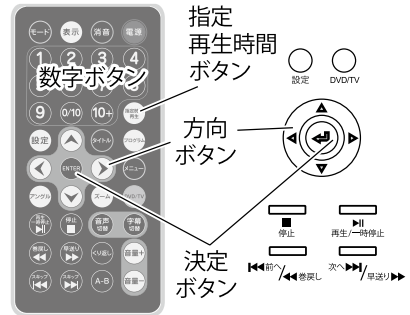

再生するタイトルまたはチャプターを、番号で指定できます。タイトル番号とチャプター番号の入力行は、(左) (右) ボタンで切り替えができます。

再生中のタイトルでの経過時間で、再生箇所指定ができます。

再生中のチャプターでの経過時間で、再生箇所指定ができます。







- 2** リモコンの数字ボタンを使って、タイトル番号、チャプター番号、タイトル経過時間またはチャプター経過時間を指定します。

- 3** 指定した場面から再生が始まります。





プログラム再生

- 1** 再生中に、リモコンのプログラムボタン  を押します。

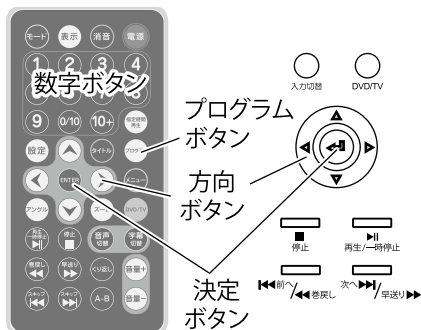
プログラム再生ウインドウが画面に表示されます。

- 2** 方向ボタン    、リモコンの数字ボタン、決定ボタン   を使って、タイトル番号とチャプター番号を入力します。









- 3** 方向ボタン   を使って【開始】を選択し、決定ボタン   を押します。

指定した時間またはチャプターのシーンから再生が始まります。

プログラム再生の解除

- 1** プログラム再生をやめるには、リモコンのプログラムボタン  を押してプログラム再生ウインドウを表示します。

- 2** 方向ボタン     を使って【終了】を選択し、決定ボタン   を押します。

現在のシーンから通常の再生が続きます。

地上デジタル放送を録画した CPRM ディスクでは、プログラム再生機能を使用できません。

再生情報の表示

再生中に、リモコンの表示ボタン^{表示}を押します。

再生中のディスクの再生状況が表示されます。
再生中のタイトル番号、チャプター番号と、再生時間が表示されます。

表示ボタン^{表示}を押すたびに、再生時間表示は次のように切り替わります。

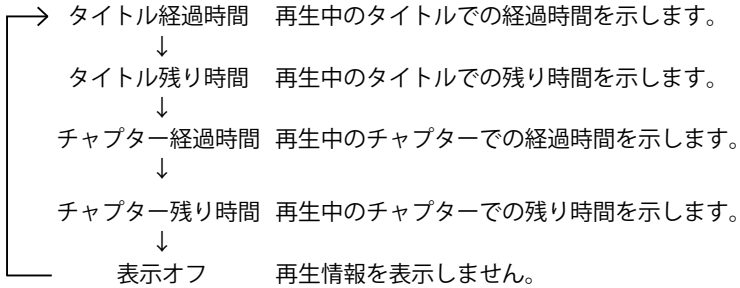

CD の操作

CD 再生情報の表示

CD の再生中に、リモコンの表示ボタン
(表示) を押します。

CD の再生状況が表示されます。

再生中のトラック番号とトラックの総数、再生中トラックの演奏時間が表示されます。

表示ボタン(表示) を押すたびに、演奏時間表示は次のように切り替わります。



表示ボタン

→ファイル再生時間	再生中のトラックの経過演奏時間を示します。
↓	
ファイル残り時間	再生中のトラックの残り演奏時間を示します。
↓	
合計再生時間	再生中の CD の経過演奏時間を示します。
↓	
合計残り時間	再生中の CD の残り演奏時間を示します。

外部メディアを再生する



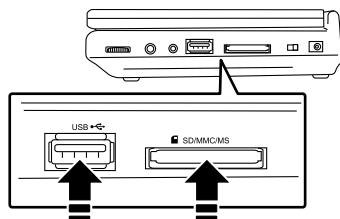

本製品では、外部メディア（SDメモリーカード、MMC（マルチメディアカード）、メモリスティック）に保存したデータを再生できます。

外部メディアの再生

- 1 本体の電源を入れ、外部メディアを本体のスロットに差し込みます。





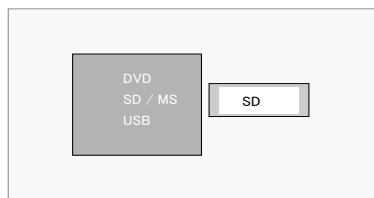

- USBスロット
・ USBメモリ
- カードスロット
・ SDメモリーカード
・ MMC
・ メモリスティック

- 2 本体の入力切替ボタン  を押し、リモコンまたは本体の方向ボタン     で再生したい外部メディアを選択します。

※外部メディアが差し込まれていない場合は、メディア名称は画面に表示されません。



- 3 画面に外部メディア内のフォルダ名とファイル名が表示されます。

- ・ リモコンまたは本体の方向ボタン   で再生したいファイルを選択し、決定ボタン   を押します。
- ・ 音楽ファイル（MP3）、動画ファイル（MPEG4）を再生した場合は、早送り、巻き戻し、一時停止が可能です。
- ・ 画像ファイル（JPEG）を再生した場合はスライドショーが始まります。
- ・ ファイル名は全角、半角にかかわらず12文字まで表示します。

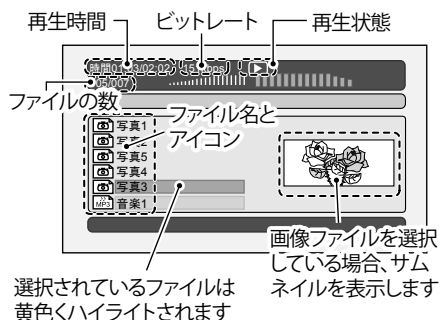

再生する

外部メディアの取り外し

- 1 リモコンまたは本体の停止ボタン  を押し、再生を停止します。
- 2 外部メディアを本体から取り外します。取り外しは、必ず再生を停止している状態で行ってください。

- ※ 本製品が対応できる各種メモリーカード、USBメモリーの最大容量は4GBまでです。
- ※ 以下のメモリーカードは別途市販のアダプターが必要です。
 - mini SD ・ micro SD
 - メモリースティック デュオ、PRO デュオ、マイクロ

テレビに接続する

本製品で再生中の映像・音楽をテレビなど他の機器で出力することができます。

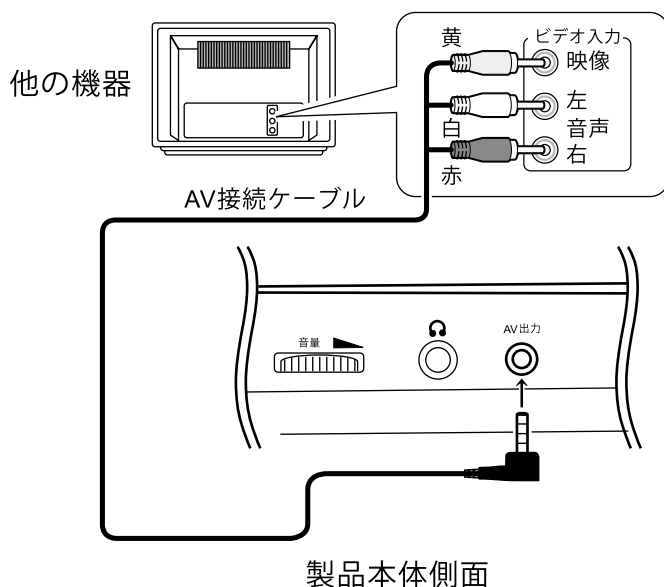

接続のしかた

- 1 本体側面の AV 出力端子に、付属の AV 接続ケーブルのプラグ（黒）を差し込みます。
- 2 接続したい機器のビデオ入力端子に映像（黄）と音声（白、赤）のケーブルを差し込みます。



ポイント







ワンセグ放送は出力できません。

再生する

一般設定

一般設定を変更することができます。

1 リモコンの設定ボタン  を押します。

2 リモコンまたは本体の方向ボタン     で変更したい項目を選択し、決定ボタン  (ENTER)  で決定します。

3 設定変更が完了したら、リモコンの設定ボタン  を押して終了します。



項目	選択	説明
表示サイズ	4:3 パンスキャン 4:3 レターボックス 16:9 ワイド 16:9 ワイド スキーズ	4:3PS > ワイド画面の映像は一部分をカットして画面全体に表示します。 4:3LB > ワイド画面の映像は上下に黒い帯が出ます。 16:9W > ワイド画面用の設定です。 16:9SQ > ワイド画面用の設定です。自動的に映像に対応した画面サイズに調整します。
アングルマーク	オン オフ	アングル切り替えに対応しているディスクの場合は画面上にアングルマークアイコン  を表示します。
画面表示言語	日本語 英語	画面表示言語を日本語、英語から選択できます。
字幕表示	オン オフ	クローズドキャプションに対応したディスクで字幕表示をさせることができます。
スクリーンセーバー	オン オフ	オンにすると、再生していない状態で約3分間操作を行わないとスクリーンセーバーが作動します。
ラストメモリー	オン オフ	オンにすると、ラストメモリーが設定され、ディスクを取り出しても次に再生したときに続きから再生されます。また、CDや外部メディアを再生した後に元のDVDディスクを再生しても有効です。 ラストメモリーの設定は次の場合に解除されます。 <ul style="list-style-type: none"> 別のDVDディスクを再生する 入力切替ボタンを押す 本体、リモコンの停止ボタンを二度押してディスクを完全に停止させたとき

スピーカー設定

音声出力の設定を変更することができます。

1 リモコンの設定ボタン(設定)を押し、リモコンまたは本体の方向ボタン(左) (右)で【スピーカー設定】を選択します。

2 リモコンまたは本体の方向ボタン(左) (右) (上) (下)で変更したい項目を選択し、決定ボタン(ENTER) (右)で決定します。

3 設定変更が完了したら、リモコンの設定ボタン(ENTER)を押して終了します。



項目	選択・調整範囲	説明
ダウンミックス	LT/RT ステレオ	LT/RT > リア音声の左右を合成してからフロント音声へ振り分けて 2ch から出力します。 ステレオ > 左右のリア音声をそのまま左右のフロント音声に振り分けて 2ch から出力します。

映像設定

映像設定を変更することができます。

1 リモコンの設定ボタン(設定) を押し、リモコンまたは本体の方向ボタン(←) (→) で【映像設定】を選択します。

2 リモコンまたは本体の方向ボタン(←) (→) (↑) (↓) で変更したい項目を選択し、決定ボタン(ENTER) (→) で決定します。

3 設定変更が完了したら、リモコンの設定ボタン(設定) を押して終了します。

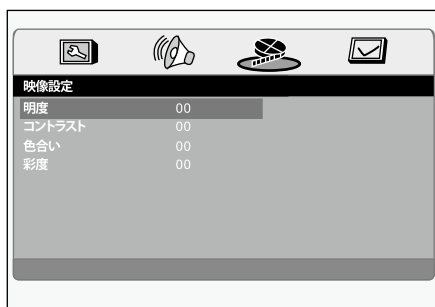

項目	選択・調整範囲	説明
明度	-20 ~ +20	画面の明度を左記の範囲で設定できます。
コントラスト	-16 ~ +16	画面のコントラストを左記の範囲で設定できます。
色合い	-9 ~ +9	画面の色合いを左記の範囲で設定できます。
彩度	-9 ~ +9	画面の彩度を左記の範囲で設定できます。

その他の設定

本製品で再生中の映像・音楽をテレビなど他の機器で出力することができます。

1 リモコンの設定ボタン(設定) を押し、リモコンまたは本体の方向ボタン(←) (→) で【その他の設定】を選択します。

2 リモコンまたは本体の方向ボタン(←) (→) (↑) (↓) で変更したい項目を選択し、決定ボタン(ENTER) (→) で決定します。

3 設定変更が完了したら、リモコンの設定ボタン(設定) を押して終了します。



項目	選択・調整範囲	説明
音声言語	日本語 英語	ディスクに複数の音声記録されている場合は、希望の音声を選択できます。
字幕言語	日本語 英語	ディスクに複数の言語が記録されている場合は、希望の字幕を選択できます。
メニュー言語	日本語 英語	ディスクメニューの表示言語を日本語、英語から選択できます。
視聴制限	1 KID SAFE 2 G 3 PG 4 PG 13 5 PGR 6 R 7 NC 17 8 アダルト	視聴年齢制限を 1 から 8 までのレベルから設定できます。 1 2 3 4 5 6 7 8 制限小 ←————→ 制限大 8 アダルト：制限なし 変更するにはパスワードが必要です。 (パスワード設定が「オン」になっている場合) ⇒ 42 ページの「パスワード設定」をご覧ください。
パスワード		⇒ 42 ページの「パスワード設定」をご覧ください。
初期化	リセット	初期設定 (工場出荷時の設定) の状態に戻します。「視聴制限」のパスワードは初期化されませんのでご注意ください。

パスワード設定

視聴年齢制限設定で必要になるパスワードを変更することができます。

パスワードのオン、オフ切り替え

- 1 リモコンの設定ボタン(設定)を押し、リモコンまたは本体の方向ボタン(左) (右)で【パスワード設定】を選択します。



- 2 リモコンまたは本体の方向ボタン(上) (下)で【パスワードモード】を選択し、決定ボタン(ENTER) (左)を押し、「オン」、「オフ」を選択します。

- 3 パスワード（数字6桁）を入力します。

- 4 リモコンの設定ボタン(設定)を押し、終了します。

パスワードの変更

- 1 リモコンの設定ボタン(設定)を押し、リモコンまたは本体の方向ボタン(左) (右)で【パスワード設定】を選択します。

- 2 リモコンまたは本体の方向ボタン(上) (下)で【パスワード】を選択し、決定ボタン(ENTER) (左)で決定します。



- 3 リモコンキーの数字ボタンで【旧パスワード】（数字6桁）を入力します。初期状態のパスワードは「123456」です。

- 4 【新パスワード】に希望の番号（数字6桁）を入力します。

- 5 【パスワード確認】に確認のためにもう一度【新パスワード】と同じ番号を入力します。

- 6 決定ボタン(ENTER) (左)を押し、終了します。

こまったときは

故障かな?と思ったときは、下記の項目をもう一度チェックしてください。
その後一度本製品本体の電源スイッチを OFF にしてから、再度起動してください。
それでも正常に作動しない場合は、弊社サポートセンターにご連絡ください。
(各項目の詳細は、この説明書の対応する項をお読みください)

症状	考えられる原因・確認事項
製品本体が作動しない	製品本体のイルミネーションリングが青色に点灯していますか？ 点灯していない場合は製品本体の電源スイッチが ON であることと、電源が正しく接続されていることをご確認ください。
ディスクが再生できない	ディスクに傷や汚れがないことをご確認ください。
	ディスクのリージョンコードが本製品と合っていない可能性があります。リージョンコードの合わないディスクは再生することができません。
	ディスクの表裏を逆にセットしていませんか？ 印刷のある面が上になるようにディスクトレイにセットしてください。
	視聴制限機能が作動している可能性があります。ディスクの視聴制限の有無と、本製品の設定をご確認ください。
	ワンセグや外部メディアの再生視聴画面ではありませんか？ 入力切替ボタンや DVD/TV ボタンを押して DVD 視聴画面へ切り替えてください。
	本製品を寒い場所から急に暖かい、または湿気のある場所に移動すると、内部に結露が生じる可能性があります。 電源コードを抜いて、本製品の温度が室温と同じになり結露した水分が蒸発するまで、しばらく使用しないでください。
	温度が高い所や低い所で使用していませんか？ 本製品の使用環境は 5℃～35℃です。
	DVD ± R/RW ディスクの場合は、ディスクに「ファイナライズ」という処理を行わないと再生できません。ファイナライズの行い方については、ディスクに録画を行った DVD レコーダーやパソコンなどの取扱説明書をご確認ください。
	ディスク固有の問題の可能性があります。他のディスクが再生できるか試してみてください。

こまったときは

症状	考えられる原因・確認事項
本製品がリモコンの操作に反応しない	画面に  のアイコンが表示される場合は、無効な操作をしているか本製品がビジー状態になっている可能性があります。
	リモコンの電池が切れていませんか？ 新しい電池に交換してみてください。
	リモコンの発信部と製品本体前面の受光部の間に、信号を遮るものがないよう注意してください。
	製品本体のイルミネーションリングが青色に点灯していますか？ 点灯していない場合は製品本体の電源スイッチが ON であることと、電源が正しく接続されていることをご確認ください。
	製品本体前面の受光部が直射日光や強い光にさらされていると、リモコンがうまく作動しない場合があります。光があたらないようにするか、リモコンの角度を変えたり、受光部に近づいて操作してください。
画像・音声が乱れる、出ない	本製品の電源は入っていますか？
	ディスクに傷や汚れがないことをご確認ください。
	ディスクや外部メディアは正しくセットされていますか？
	本製品の設定が正しく行われていることをご確認ください。
	テレビシステム (PAL / NTSC) は正しく設定されていますか？ 日本は NTSC 方式です。
	電波を発生する機器の近くで使用していませんか？
	本製品を寒い場所から急に暖かい、または湿気のある場所に移動すると、内部に結露が生じる可能性があります。電源を抜いて、本製品の温度が室温と同じになり結露した水分が蒸発するまで、しばらく使用しないでください。
	温度が高い所や低い所で使用していませんか？ 本製品の使用環境は 5℃～35℃です。
	消音になっていないかご確認ください。 (消音ボタンを押してみてください)
	イヤホンが接続されているとスピーカーから音は出ません。
音量がゼロになっていないかご確認ください。	

症状	考えられる原因・確認事項
アングルの切替えができない	再生しているディスクや外部メディアに、複数のアングルが記録されていない可能性があります。
音声の切替えができない	再生しているディスクや外部メディアに、複数の音声記録されていない可能性があります。
字幕の切替えができない・消せない	再生しているディスクや外部メディアに、複数の字幕が記録されていない可能性があります。
テレビ・AV 機器接続時に画像・音声が乱れる・出ない	本製品の出力端子と、接続している機器の入力端子が正しく接続されていることをご確認ください。
	テレビのチャンネルは本製品からの入力に合っていますか？テレビの取扱説明書をご確認ください。 (多くのテレビでは AUX In、Video In、A/V In などのチャンネルがビデオ入力です)
	本製品やテレビの画面や信号に関する設定をご確認ください。
	ケーブルにゆるみなどが無いことをご確認ください。
4:3PS 表示ができない・きかない	4:3PS (パンスキャン) はディスクに 4:3PS サイズで収録されている映像を表示するための機能です。16:9 サイズの画像を強制的に PS 表示 (画面の左右をカットなど) にしてしまう機能ではありません。ディスクのパッケージに PS (パンスキャン) 表記があるかご確認ください。

仕様

仕様概要	
ディスプレイ	7 インチワイド液晶
アスペクト比	16 : 9、4 : 3
解像度	480 (W) × 234 (H)
再生メディア	DVD、DVD ± R/RW、CD、CD-R/RW
対応フォーマット	DVD-Video、DVD-VR/CPRM、MP3、JPEG、CD-DA
信号方式	NTSC/PAL
出力端子	AV 出力× 1、イヤホン出力× 1
入力端子	DC 電源入力× 1、アンテナ入力× 1
カードスロット	SD、MMC、MS(メモリースティック)カード入力× 1
USB ポート	USB メモリ入力× 1
電源	AC100V 50/60Hz DC12V
消費電力	12W
動作保証温度	5°C ~ 35°C (結露無きこと)
本体サイズ	200 (幅) × 153 (奥行) × 43 (高さ) mm
重量	約 665 g

ワンセグ仕様	
周波数	13 ~ 62ch/470MHz (UHF 帯)
動画規格	H.264 (MPEG-4 AVC)
音声規格	MPEG-2 AAC/AAC-SBR

付属品	リモコン、AV ケーブル、外部テレビアンテナ接続ケーブル、ロッド式アンテナ、コード式アンテナ、AC アダプター、DC アダプター、外付け電池パック、取扱説明書、保証書
-----	---

※ リモコン (単 4 形電池× 2 本) 外付け電池パック (単 3 形電池× 8 本) に使用する乾電池は別売りです。

外付け電池パック使用可能電池

単 3 形アルカリ乾電池、単 3 形ニッケル水素充電電池

外付け電池パック使用時の連続再生時間

単 3 形乾電池.....DVD再生 約 2 時間 / ワンセグ視聴 約 4 時間

単 3 形充電電池.....DVD再生 約 3 時間 / ワンセグ視聴 約 5 時間

※ 再生時間は使用環境により異なります。

製品のお問い合わせは

株式会社 **ティール・エム・ワイ**
サポートセンター

【受付時間】 平日10:00~18:00



0570-064-440