

SII ●

# 取扱説明書

—— 保証書付 ——

本機をご使用になる前に、この取扱説明書をよくお読みいただき、各機能を十分にご理解の上、正しくお取り扱いくださいますようお願い申し上げます。また、お読みになった後も大切に保管してください。

**SR-S9003**  
**SL903XB**

セイコーインスツル株式会社

このたびは、「電子辞書 SR-S9003 / SL903XB」をお買上げいただきまして、まことにありがとうございます。

ご使用になる前に、「安全上のご注意」をよくお読みのうえ、正しくお使いください。

© セイコーインスツル株式会社

- ・ 本書の内容の一部または全部を無断転載することを固くお断りします。
- ・ 本書の内容については、将来予告なしに変更することがあります。
- ・ 本書の内容については、万全を期して作成しておりますが、万一ご不明な点や誤り、記載漏れなど、お気づきの点がありましたら弊社までご連絡ください。

セイコーインスツル株式会社 ホームページ

<http://www.sii.co.jp/>

本製品に関する最新情報ホームページ

<http://www.sii.co.jp/cp/>



**Li-ion**

本製品は、充電式リチウムイオン電池を使用しています。  
不要になった電池は、貴重な資源を守るために、廃棄しないで充電式電池  
リサイクル協力店へお持ちください。

<最寄りのリサイクル協力店へ>

詳細は、一般社団法人 JBRC のホームページをご参照ください。

ホームページ : <http://www.jbrc.com>

## 表示文字、画面について

- \* 実際の表示画面は改良のため、本書に使用している説明用画面と多少異なる場合があります。予めご了承ください。
- \* 本機の表示画面は、カードスロットにシルカカード・レッド (含:シルカカードレッド.S) およびSDカードの取り付けがなされていない状態での表示をしています。
- \* 本機の表示画面は各辞書ごとに「標準表示」から2段階の「大きい表示」または2段階の「小さい表示」に切替えることができます。

ただし、新漢語林、旅行会話 中国語、分けて聞く！ TOEFL® テストリスニングトレーニング、必ずものになる話すための英文法 (Step1 ~ Step4)、ECC 知ってる単語でこんなに話せる！シリーズ1、テキストビューアー、ユーザー辞書は「標準表示」から2段階の「大きい表示」または1段階の「小さい表示」に、

TOEFL®テストパーフェクトボキャブラリーは「標準表示」から1段階の「大きい表示」または2段階の「小さい表示」に切替えることができます。

また、TAC 公務員試験、行政書士試験、宅建試験、史上最強のSPI2 対策ドリル、新TOEIC®テスト対策 模擬問題、LISOD (TRAINER、WORK Listening、WORK Reading)、Study Navigation 模擬問題 (I、II)、新TOEIC®TEST 完全マスター (460、600、730) は標準表示のみとなります。

この取扱説明書で使用している画面の表示例は、「標準表示」で表わしています。

### (表示字体と印刷字体の違いについて)

- \* 表示される文字は、印刷字体と異なる場合があります。
- \* 表示ドットの関係で、簡略化した文字が表示される場合があります。
- \* 横線の多い漢字等は、横線を何本か省略している場合があります。
- \* 画数の多い漢字等は、正確な表示ができませんのでご了承ください。
- \* 16x16 ドットの漢字の使用フォントは JIS 規格 X0208-1983 準拠のセイコーエプソン (株) 製のフォントをセイコーエプソン (株) の承諾を得て使用しています。
- \* 新漢語林の親字 (96 × 96 ドットフォント) の一部は平成明朝体及び平成明朝体準拠のフォントを使用しております。
- \* 平成明朝体は、財団法人日本規格協会を中心に制作グループが共同開発したものです。許可なく複製することはできません。

## TFT 白黒液晶画面について

液晶画面は、有効画素 99.99% 以上の高精密度管理の下に製造されており、ごくわずか (0.01% 以下) の画素で点灯しなかったり、常時点灯する場合があります。また特性上、見る角度によって明るさにむらが見える場合があります。これらは、故障ではありません。予めご了承ください。

この電子辞書 (本機) に格納されている各辞典のデータは、著作権法によって保護されており、この電子辞書で利用可能な内容の無断転載は禁じられています。また、私的使用の範囲を超えての複製は禁じられています。この電子辞書に格納されている各辞典のデータを引用する場合には、引用の目的上正当な範囲内とし、出典名・発行所を必ず明記してください。

# 目次

表示文字、画面について .....	1
TFT 白黒液晶画面について .....	1
<b>安全上のご注意</b> .....	<b>6</b>
取り扱い上のご注意 .....	6
<b>ご注意とお願い</b> .....	<b>8</b>
リチウムイオン電池について .....	8
乾電池について .....	9
ストラップについて .....	10
<b>ご利用になる前に</b> .....	<b>11</b>
<b>ご利用の準備</b> .....	<b>12</b>
1. リチウムイオン電池を充電します。....	12
2. リセット操作をします。.....	13
パソコンのUSB ポートに接続して充電する ...	14
リチウムイオン電池の代りに乾電池を使う ...	14
カードスロットについて .....	17
イヤホンとボリューム調整ダイヤルについて ....	19
クレイドル (別売) の使いかた .....	20
<b>収録辞典</b> .....	<b>22</b>
収録辞典の著作権一覧 .....	22
収録辞典の記述内容についてのお問い合わせ先 ...	30
<b>機能と特徴</b> .....	<b>32</b>
<b>各部の名称と機能</b> .....	<b>36</b>
使用キーの説明 .....	36
<b>実際に使ってみましょう</b> .....	<b>39</b>
<b>複数辞書一括検索を使う</b> .....	<b>40</b>
基本的な使いかた .....	40
<b>メニューから辞書や機能を選択する</b> ....	<b>47</b>
<b>単語帳を使う、凡例を見る</b> .....	<b>48</b>
単語帳の使いかた .....	48
凡例のみかた .....	52

<b>発音機能</b> .....	<b>53</b>
<b>訳表示切替</b> .....	<b>54</b>
<b>表示スタイル切替</b> .....	<b>56</b>
<b>文字サイズ切替</b> .....	<b>57</b>
<b>ツイン検索</b> .....	<b>58</b>
<b>例文・成句検索</b> (複数の辞書から同時検索) ...	<b>60</b>
例文を検索する .....	60
成句を検索する .....	64
<b>日本語キーワード例文検索</b> .....	<b>66</b>
(複数の辞書から同時検索)	
<b>マルチ例文検索</b> .....	<b>68</b>
(複数の辞書から同時検索)	
<b>各辞書の使いかた</b> .....	<b>71</b>
<b>デジタル大辞泉を使う</b> .....	<b>72</b>
見出し語を検索する .....	72
ことばの末尾から検索する (逆引き大辞泉) ...	74
慣用句を検索する .....	76
アルファベットで見出し語を検索する ..	78
分野別小事典から検索する .....	80
<b>ブリタニカ国際大百科事典を使う</b> ....	<b>82</b>
見出し語を検索する、音声を聞く .....	82
キーワードから見出し語を検索する ..	86
ジャンル別事典から検索する .....	88
<b>英和辞典を使う</b> .....	<b>90</b>
見出し語を検索する、発音を聞く .....	91
見出し語に付随する例文や解説を見る ...	93
見出し語に付随する成句を見る .....	94
派生語、複合語を検索する .....	95
訳語から見出し語を検索する .....	96
カナ発音 (カナ読み) から見出し語を検索する ....	97
特定の英単語を含む例文を検索する ..	99

特定の英単語を含む成句を検索する ..	102
TOEIC® テストに頻出する語句を学習する ....	104
目次から検索する .....	106
<b>新和英大辞典を使う</b> .....	<b>108</b>
見出し語を検索する .....	108
複合語を検索する .....	110
<b>プログレッシブ和英中辞典を使う</b> ...	<b>112</b>
見出し語を検索する .....	112
慣用句、複合語を検索する .....	114
「コラム」を検索する .....	115
<b>オックスフォードの辞典を使う</b> .....	<b>116</b>
見出し語を検索する (1) .....	116
見出し語に付随する例文を見る .....	118
見出し語に付随する成句を見る .....	119
見出し語を検索する (2) .....	120
見出し語を検索する (3) .....	121
連語を調べる .....	122
派生語、複合語を検索する .....	124
類語を調べる .....	125
特定の英単語を含む例文を検索する ...	127
特定の英単語を含む成句を検索する ...	130
<b>英和活用大辞典を使う</b> .....	<b>132</b>
見出し語とその用例を検索する .....	132
連語関係から用例を検索する .....	135
連語に関係なく例文を検索する .....	138
訳語から見出し語を検索する .....	140
<b>ロングマンの英英辞典を使う</b> .....	<b>142</b>
見出し語を検索する、発音を聞く ...	142
見出し語に付随する例文を見る .....	144
見出し語に付随する成句を見る .....	145
派生語、複合語を検索する .....	146
特定の英単語を含む例文を検索する ...	147

特定の英単語を含む成句を検索する ...	150
<b>コウビルドの英英辞典を使う</b> .....	<b>152</b>
見出し語を検索する、発音を聞く ...	152
見出し語に付随する例文を見る .....	154
見出し語に付随する成句を見る .....	155
派生語、複合語を検索する .....	156
特定の英単語を含む例文を検索する ...	157
特定の英単語を含む成句を検索する ...	160
<b>英語学習の教材を使う</b> .....	<b>162</b>
「新 TOEIC® テスト対策 模擬問題」を 学習する .....	163
「LISOD TRAINER / WORK」を学習する .....	168
「Study Navigation 模擬問題」を学習する .....	171
「新 TOEIC® TEST 完全マスター」を学習する .....	174
「TOEFL® テストパーフェクトボキャ ブラリー」を学習する .....	178
「TOEFL® テストリスニングトレーニング」 を学習する .....	186
「必ずものになる話すための英文法」 を学習する .....	194
「ECC 知ってる単語でこんなに話せる！ シリーズ 1」を学習する .....	196
<b>わがまま歩き旅行会話を使う</b> .....	<b>198</b>
会話文 (日本語) の語句から検索する ...	198
会話文 (英語) の語句から検索する .....	200
会話文 (中国語) の語句から検索する ...	202
和英 + (外国語) の辞書を使う .....	204
場面から検索する .....	206
海外ミニ知識を見る .....	208

<b>類語例解辞典を使う</b> .....	<b>210</b>	<b>英文Eメール200の鉄則を使う</b> ...	<b>256</b>
単語を入力して検索する .....	210	例文の語句から検索する .....	256
英語表現から検索する .....	212	目次から項目を検索する .....	258
言葉の分類から検索する .....	214	<b>英和和英 金融・会計用語辞典を使う</b> ....	<b>260</b>
<b>新漢語林を使う</b> .....	<b>216</b>	見出し語を検索する .....	260
漢字を部首画数、部首内画数で検索する ...	216	<b>経済ビジネス英語表現辞典を使う</b> ...	<b>262</b>
漢字を音訓読み、部首読みで検索する ...	218	見出し語を検索する .....	262
漢字の部首解説を見る .....	220	訳語または特定の英単語から例文を検索する ..	264
特定の漢字から始まる熟語を検索する ...	221	<b>スペリング辞典を使う</b> .....	<b>266</b>
新漢語林に収録されている熟語を検索する .....	222	見出し語を検索する .....	266
<b>コンピュータ用語辞典を使う</b> .....	<b>224</b>	<b>資格試験/SPI2対策のドリルを使う</b> .	<b>268</b>
見出し語を検索する (英和) .....	224	「T A C 公務員試験」を学習する ....	268
見出し語を検索する (和英) .....	226	「行政書士試験」を学習する .....	273
<b>180万語/37万語対訳大辞典を使う</b> ...	<b>228</b>	「宅建試験」を学習する .....	276
見出し語を検索する (英和) .....	228	「史上最強のSPI2対策ドリル」を学習する ....	279
見出し語を検索する (和英) .....	230	<b>便利な機能の使いかた</b> .....	<b>283</b>
記号・数字で始まる語句を検索する ..	232	<b>スベルチェック</b> .....	<b>284</b>
<b>経済・ビジネス用語辞典を使う</b> .....	<b>234</b>	(うろ覚えのスベルでも簡単検索)	
用語を検索する .....	234	<b>ジャンプ機能</b> .....	<b>286</b>
略語を検索する .....	236	(辞書から辞書へ関連語検索)	
<b>英文ビジネスレター文例大辞典を使う</b> ..	<b>238</b>	<b>履歴機能</b> .....	<b>300</b>
例文の語句 (日本語) から検索する ...	238	<b>お気に入り辞書登録</b> .....	<b>302</b>
例文の語句 (英語) から検索する ...	240	<b>単語帳の管理</b> .....	<b>303</b>
分類から例文を検索する .....	242	単語帳をSDカードに保存 .....	303
<b>もっとうまいeメールの書き方を使う</b> ....	<b>244</b>	単語帳をSDカードから復帰 .....	304
例文の語句から検索する .....	244	シルカカード単語帳を削除 .....	305
項目名から例文を検索する .....	246	<b>操作環境の設定と著作権</b> .....	<b>306</b>
目次から項目を検索する .....	248	<b>ユーザー情報</b> .....	<b>312</b>
<b>英文ビジネスeメール実例集を使う</b> ...	<b>250</b>	ユーザー情報を使う .....	312
例文の語句から検索する .....	250	ユニットIDを見る .....	315
項目名から例文を検索する .....	252		
目次から項目を検索する .....	254		





<b>パソコンと接続する</b> .....	<b>316</b>
本機にデータを転送する .....	316
テキストビューアーを使う .....	317
MP3プレーヤーを使う .....	322
ファイル管理を使う .....	325
ユーザー辞書機能 .....	328
ドリルビューアー機能 .....	329
<b>PASORAMAを使う</b> .....	<b>330</b>
最初にパソコンにインストールが必要です ...	330
PASORAMAを起動する / 終了する ...	336
PASORAMAの使いかた .....	337
<b>電卓を使う</b> .....	<b>342</b>
<b>補助機能を使う</b> .....	<b>344</b>
<b>ローマ字 / かな対応表</b> .....	<b>346</b>
<b>故障かなと思うまえに</b> .....	<b>348</b>
<b>製品仕様</b> .....	<b>349</b>
<b>索引</b> .....	<b>350</b>
<b>Operating Manual</b> .....	<b>352</b>
<b>保証、修理等について</b> .....	<b>366</b>
<b>無料修理規定</b> .....	<b>367</b>

# 安全上のご注意

ご使用になる前に、「安全上のご注意」をよくお読みのうえ、正しくお使いください。





本取扱説明書では、本機を正しくお使いいただき、使用するかたや周りの人への危害や損害を未然に防止するために、下記のマークを付けています。





















## マークについて

 <b>警告</b>	この表示を無視して注意事項を守らない取り扱いをすると、使用者が死亡または重傷を負う恐れがある内容を示しています。
 <b>注意</b>	この表示を無視して注意事項を守らない取り扱いをすると、使用者が障害を負ったり、本機の破損、データの損失など使用上に重大な物的損害をこうむる可能性があります。
	この記号のある説明は、禁止事項（してはいけない）を表します。禁止内容にあてはまるような使い方は、絶対に行わないでください。
	この記号のある説明は、本機を正常に使用するために、必ずしなければいけない行為です。説明に従って正しく行ってください。

## 取り扱い上のご注意

下記の事項に当てはまる様な使いかたは絶対に行わないでください。故障、変形等の原因となります。

-  **次のような場所での使用や保管、放置**
  - ・ 直射日光のあたる場所や自動車内・暖房器具のそばなど温度が非常に高いところ（特に夏期直射日光下でしめきった車のシートやダッシュボードの上など）
  - ・ ホコリの多い場所 / 風呂場など水滴、湿けの多いところ / 磁石やスピーカー、テレビのすぐそばなど磁気を帯びたところ
  - ・ 病院内や航空機内などの携帯電話の使用が禁止されているところ
-  **磁気カード類に近づけない**
  - ・ 磁気カード（キャッシュカード、クレジットカード、プリペイドカードなど）と一緒に持ち歩いたり、保管しないでください。スピーカーの磁気（磁力）により磁気カードが使えなくなることがあります。

-  **医療電子機器に近づけない**
  - ・ ペースメーカーなどの電子機器をお使いの方は、本機を胸ポケットに入れての持ち運びはお避けください。ペースメーカー等に磁気（磁力）の影響を与えることがあります。また、磁気（磁力）で医療電子機器や周辺の電子機器等に影響を及ぼす恐れがありますので近づけないでください。
-  **上に重いものを置かない**
  - ・ 表示部表面を強く押ししたり、本などの重いものを載せないでください。
-  **曲げたり、ひねったり、落としたり、強い衝撃を与えたりしない**

-  **キーを、先のとがった硬いもので操作したり、必要以上に強く押さない**

-  **飲物等をこぼさない**
  - ・ コーヒー、ジュース等を飲みながら操作するときは、ご注意ください。
-  **改造したり、ご自分での修理はしない**

-  **合成皮革製品、ゴム製品等と密着させて長期間の使用や保管、放置をしない**
  - ・ 化学変化等により双方が融けてくっついたり、変色したりして本機表面を傷めることがあります。
-  **表面の汚れを取る場合に、シンナー・ベンジン・アルコール等の揮発性溶剤やぬれた布は、使用しないでください。変質、変色等で表面の仕上げを傷めることがあります。**

-  **お手入れの際はきれいな柔らかい布などを使用してください。特に汚れがひどい場合は、水に浸した布を固く絞っておふきください。**
-  **寒いとき暖房をつけた直後など、表示部表面に露（水滴）がつく場合があります。乾いたきれいな柔らかい布などで軽く拭きとってから使用してください。**
-  **はじめてお使いになるときは、付属のACアダプタで内蔵のリチウムイオン電池をフル充電し、「リセット」スイッチを押してからお使いください。（☞12ページ）**
-  **本機へのカードの抜き差しは、必ず本機の電源を切った状態で行ってください。データが破壊されたり、故障することがあります。**
-  **電池を除いた本体を廃棄するときは、地方自治体の条例に従って処理するようお願い致します。詳しくは各地方自治体にお問い合わせください。**

# ご注意とお願い

## リチウムイオン電池について

本機は、充電式のリチウムイオン電池を使っています。

電池が充電できなくなった場合など、電池の交換に関しては、セイコーインスツル株式会社「CP サービスセンター」へご相談ください。(☞366 ページ)

### 警告

❗ 万一、漏れた液体が皮膚や衣服に付着した場合は、きれいな水で洗い流し、目に入った時は、きれいな水で洗い流した後、ただちに医師の治療を受けてください。

❗ 電池は、付属のACアダプタを本機に接続し、充電してからお使いください。

❗ 不要になった電池は、本体と一緒に廃棄せず、充電式電池リサイクル協力店へお持ちください。(☞ 巻頭)

## リチウムイオン電池の取りはずし方

1. 本体底面の電池カバーロックを右側にスライドして、ロックを解除します。

2. 電池カバーを指で軽く押しながら、矢印の方向へスライドさせて取りはずします。

3. リチウムイオン電池に貼ってある取り出し用のPULLラベルを上引っ張り上げて電池を取りだし、コネクタを矢印(右図中)の向きに引き出し、電池を取りはずします。

### 注意

電池の取り付け時には、電池ケーブルを電池カバーに挟まないようご注意ください。

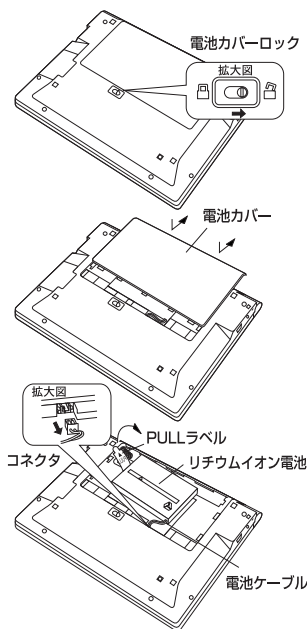

## 乾電池について

本機は、リチウムイオン電池の代りに単4形乾電池を使用することができます。

**(乾電池は同梱しておりません。別にお買い求めください。)**

下記のことを必ず守ってください。電池の使い方を間違えますと、液もれや破損などの恐れがあり、本機の故障やけがの原因となります。

### 警告

❗ 電池は、幼児の手の届かないところに保管してください。 万一、飲み込んだ場合は、ただちに医師にご相談ください。

⊘ 電池はショート、分解、加熱、加圧、火の中に入れるなどしないでください。 液もれ、発熱、破裂などの原因となります。

❗ 万一、もれた液体が皮膚や衣服に付着した場合はきれいな水で洗い流し、目に入った時はきれいな水で洗い流した後、ただちに医師の治療を受けてください。



### 注意

❗ 単4形アルカリ乾電池または単4形ニッケル水素電池をお使いください。

❗ 電池のプラス (+) マイナス (-) は正しく入れてください。

❗ 電池を取り替えるときは、全数(同じブランド、同じ種類)一度に、新しい電池に取り替えてください。

❗ 単4形電池を使用しない時は、単4形電池を取り出しておいてください。漏液等、故障の原因となります。

❗ 電池残量が少ないままにご使用になりますと誤動作、誤表示を起こすこともあります。新しい電池に交換してからご使用ください。

⊘ 電源を入れたまま、電池の交換をしないでください。

## ストラップについて

本体左側面のストラップ取付け用の穴に市販のストラップをつけることができます。

1. ストラップの細い方のひもを穴にさしこみ、つまようじなどの先の細いもので引き出します。

2. 太い方のひもを、引き出した細いひもの中に確実に通し、引っ張ります。

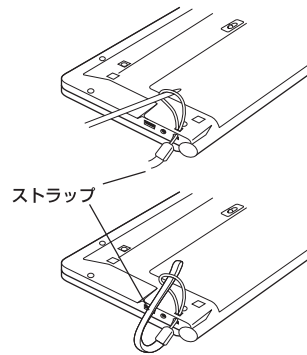

### ⚠ 注意



ストラップを持って振り回さないでください。故障・けがの原因となることがあります。

## ご利用になる前に







# ご利用の準備

## 1. リチウムイオン電池を充電します。

本機は、電源としてリチウムイオン電池を使用しています。充電には付属のACアダプタ（AD85S）を使用してください。

1 本機の上蓋を開くと、電源が入ります。画面右上の電池マークで電源の状態を確認します。

<電池マークと電源状態>

-  : 十分です。
-  : 少し少なくなりました。
-  : 少なくなりました。
-  : なくなりました。

- 電池の残量がなくなると「電池がなくなりました。充電して下さい。」というメッセージが表示され、自動的に電源が切れます。

2 本機の電源を切ってから、ACアダプタのDCプラグを本機の電源ジャックに差し込み、ACアダプタをコンセントに差し込みます。

- 充電には、付属のACアダプタを使います。
- 本体左側にある充電ランプがオレンジ色に点灯します。

3 充電が完了すると、充電ランプがグリーンになります。

- フル充電にかかる時間は、空の状態から約3時間です。

4 充電が終わったら、コンセントからACアダプタを抜き、本機からDCプラグを抜きます。

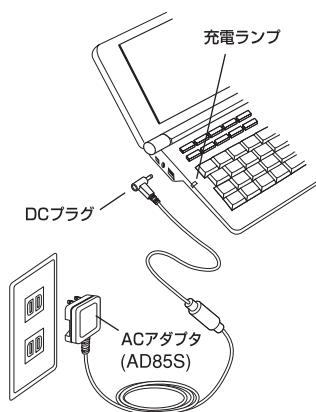
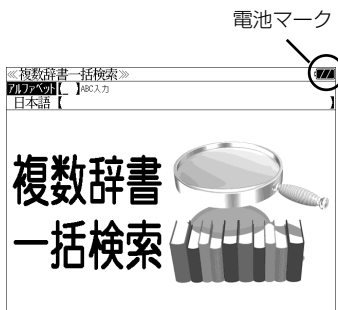

## ⚠ 注意

- ❗ 必ず付属のACアダプタを使って、内蔵のリチウムイオン電池を充電してください。
- ❗ ACアダプタの適用電源は日本国内または北米国の家庭用電源です。それ以外の電源（海外でのご使用）ではそのままではお使いになれませんのでご注意ください。
- ⊘ ACアダプタのDCプラグの先端部および本機の電源ジャックには触らないでください。
- ⊘ 水のかかる場所等では、絶対に使用しないでください。感電や事故の原因になることがあります。
- ⊘ ACアダプタの上に布団、毛布などを置いての使用や、熱器具の近くでは使用しないでください。発熱・変形・故障等の原因になることがあります。
- ❗ 異常を感じたら、すぐ使用を中止してください。
- ❗ ACアダプタの抜き差しは、本機の電源を切った状態で行ってください。
- ❗ ご使用にならない時は必ずACアダプタをコンセントから抜いてください。

## 2. リセット操作をします。

本機を初めてご使用になるときは、必ずリセット操作を行ってください。

1 電源を一度切ってから、本機裏面のリセットスイッチ（丸い穴）を先の細い棒（芯を出さない状態でのシャープペンシルの先やボールペンの先など）で押しします。

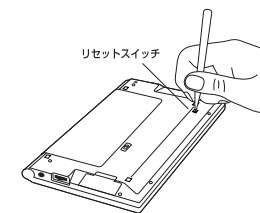

2 「複数辞書一括検索」の初期画面が表示され、本機をお使いになることができます。

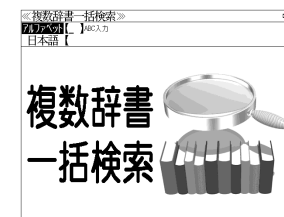

## ⚠ 注意

- ⊘ リセットスイッチを押す場合、シャープペンシルの芯、鉛筆、つまようじなど、先の折れやすいものや、先のとがったものは使用しないでください。故障の原因となります。
- リセット操作を行いませんと、文字が正しく表示されなかったり、異常電流等により、電池が著しく消耗したりする場合があります。
- すでに本機を使用していた場合、リセット操作を行うと、電卓のメモリーは全て消去されます。

## パソコンのUSBポートに接続して充電する

ACアダプタの代わりに付属のUSBケーブルでパソコンと接続することにより、本機のリチウムイオン電池を充電することができます。

- ① 本機の電源を切ってから USB 接続端子に USB ケーブルの接続コネクタを差し込みます。
- ② USBケーブルのUSBコネクタをパソコンのUSBポートに差し込みます。
- ③ 充電が終わったら、本機から接続コネクタを抜き、USBポートからUSBコネクタを抜きます。

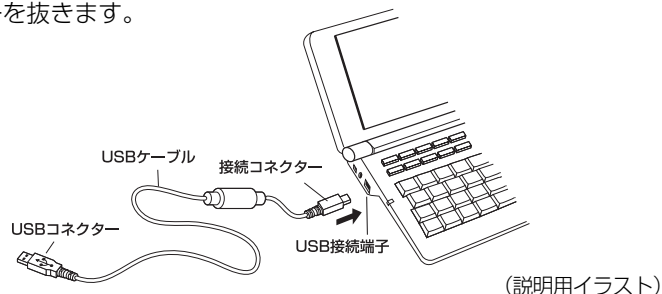

(説明用イラスト)

### 注意

- ・ USBケーブルの抜き差しは、本機の電源を切った状態で行ってください。
- ・ USBコネクタはパソコンのUSBポートに直接接続してください。ハブを使用すると正しく充電できない場合があります。

## リチウムイオン電池の代わりに乾電池を使う

本機は、リチウムイオン電池の代わりに単4形乾電池を使用することができます。  
(乾電池は同梱しておりません。別にお買い求めください。)

- ① 本体底面の電池カバーロックを右側にスライドして、ロックを解除します。
- ② 電池カバーを指で軽く押しながら、矢印の方向へスライドさせて取りはずします。

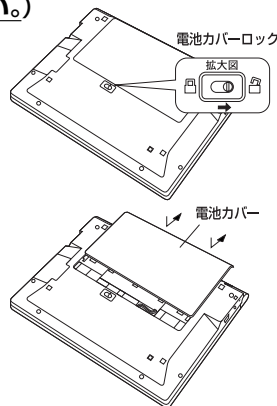

- ③ 電池の極性 (+・-) を間違えないで、必ず、図のように電池のマイナス (-) 側から正しく入れます。  
(手順1 → 手順2の順に)

### 注意

- ・ 電池のプラス (+) 側からは絶対に入れないでください。本機側にあるマイナス端子のパネを変形させたり、本機を破損させたり、故障の原因となります。

- ④ 電源を一度切ってから、電池ボックス内の電池切替えスイッチを左側 (単4形電池) に動かします。
- ⑤ 電池蓋を確実に閉めた後、ロックボタンをロック側に動かし、電池蓋をロックします。
- ⑥ 本機裏面のリセットスイッチ (丸い穴) を先の細い棒 (芯を出さない状態でシャープペンシルの先やボールペンの先など) で押します。

- ⑦ 「複数辞書一括検索」の初期画面が表示され、本機をお使いになることができます。また、画面右上には乾電池マーク  が表示されます。
- ⑧ 使用する単4形電池の種類に合わせて本機の操作環境を設定します。(☞ 使用する単4形電池の切替え 16 ページ)

### 注意

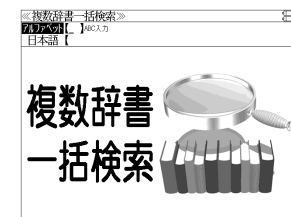
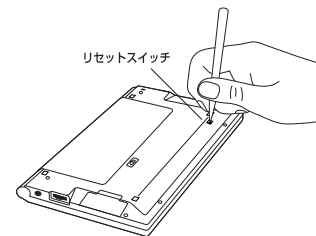
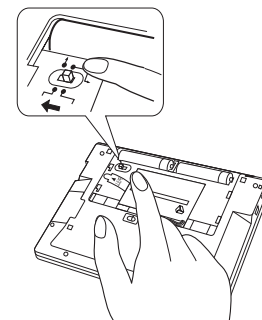
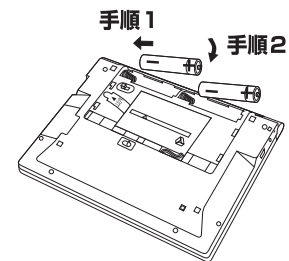

- ・ リセットスイッチを押す場合、シャープペンシルの芯、鉛筆、つまようじなど、先の折れやすいものや、先のとがったものは使用しないでください。故障の原因となります。
- ・ リセット操作を行いませんと、文字が正しく表示されなかったり、異常電流等により、電池が著しく消耗したりする場合があります。
- ・ すでに本機を使用していた場合、リセット操作を行うと、電卓のメモリーは全て消去されます。





## 使用する単4形電池の切替え

本機では単4形電池にアルカリ乾電池またはニッケル水素電池を使用することができます。

使用する単4形電池に合わせて設定が必要です。  
(初期設定はアルカリ乾電池です。)

メニュー を押し、 /  を使って「役だつール」を選択し、「 環境設定」の「単4形電池」を選択します。

 /  で「アルカリ乾電池」または「ニッケル水素電池」を選択して、 を押します。

(☞310ページ)

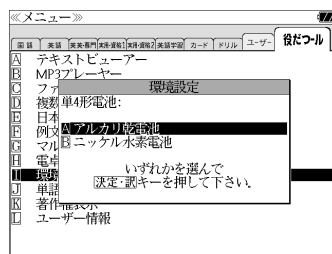

## 乾電池の交換時期について

乾電池が消耗してくると、乾電池の交換を促すメッセージが表示されます。乾電池の交換時期ですので、2本とも新しい乾電池と交換してください。

-  を押しメッセージは消えて、そのままご使用になれますが、電池残量が少ないままご使用になりますと、誤作動、誤表示を起こすことがあります。
- メッセージが表示された状態になると、オートパワーオフ時間の設定値にかかわらず、約1分後に自動的に電源が切れます。
- 電池残量が少なくなってくると、メッセージが頻繁に表示されます。

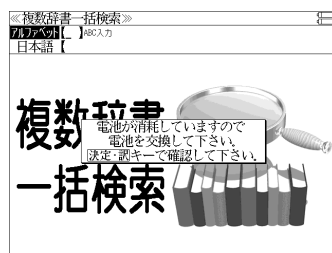



## カードスロットについて

本機には、追加辞書用のシルカカード\* (別売) および市販のSDカード用のカードスロットがあります。

\*シルカは電子辞書本体に辞書を追加できるSIIオリジナルカードの愛称です。

本機には、右のいずれかの表記のあるシルカカード・レッド(含:シルカカードレッド.S)または市販のSDカードをお使いください。



- カードが何も挿入されていない場合、 を押し「カードが挿入されていません。」と表示されます。
- カードがロックされている場合、「このカードは書き込み保護されています。全ての機能を有効にするためには、書き込み保護を解除して下さい。」のメッセージが表示されます。
- 使用できないカードを挿入した場合、 を押し「このカードは使用できません。」と表示されます。
- カード挿入時は、一部機能が制限されることがあります。
- SDロゴは登録商標です。
- 最大2GバイトのSDカードが使用できます。
- 本機での動作確認済のSDカードについては、弊社ホームページ(<http://www.sii.co.jp/cp/>)にてご確認ください。

## カードの取り付けかた

カードを取り付ける前に、必ず本機の電源を切り、本機の上蓋を閉じてから行ってください。

- ① カードカバーを親指で軽く押しながら、矢印の方向へスライドさせて開けます。
- ② カードの向きを間違えないで、図のように押し込みます。  
\* カードの裏面が本機の裏面と同じ向きになります。  
\* カードはカチッと音がするまで確実に奥まで押し込んでください。
- ③ カードカバーを戻して、矢印の方向にスライドさせて確実に閉めます。

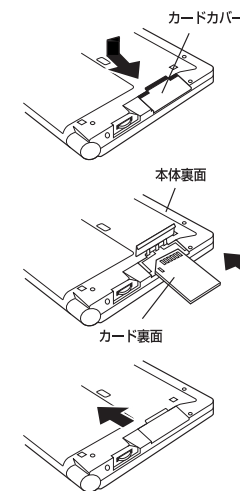

## カードの取り出しかた

カードを取り出す前に、必ず本機の電源を切り、本機の上蓋を閉じてから行ってください。

① カードカバーを親指で軽く押しながら、矢印の方向へスライドさせて開けます。

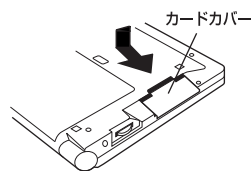

② カードを指で押し込み、ゆっくり離すと、取り出すことができます。

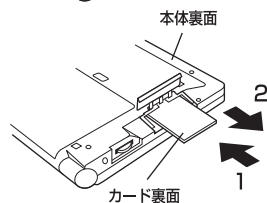

③ カードカバーを戻して、矢印の方向にスライドさせて確実に閉めます。

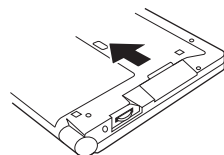

### ⚠ 注意

- ⊘ カードの表裏を間違えてセットしないでください。破損の原因になります。
- ⊘ カードカバーは90度以上開かないでください。無理に開きますと、ヒンジ部分が破損する恐れがあります。

## イヤホンとボリューム調整ダイヤルについて

### (イヤホンについて)

イヤホンを使って発音を聞く場合、付属の専用イヤホンをお使いください。

イヤホンジャックは本体右側面にあります。奥までしっかりと差し込んでください。

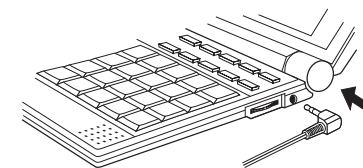

### (ボリューム調整ダイヤルについて)

音声のボリューム調整は、本体右側のボリューム調整ダイヤルを回して行います。

ボリューム調整ダイヤルを向こう側にクリッと回すと音量が大きくなり、手前側にクリッと回すと音量が小さくなります。

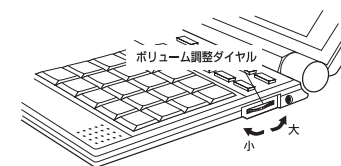

ボリューム調整ダイヤルを押すことにより、MP3データの再生/一時停止のボタンとして機能します。

ボリューム調整ダイヤルを本機側に押すたびに再生と一時停止を繰り返します。

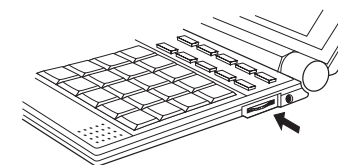

### ⚠ 注意

- ⚠ ボリューム調整はイヤホンを耳から離して行ってください。
- ⊘ 付属の専用イヤホン以外は使用しないでください。本機の故障や耳を痛める原因となることがあります。

## クレイドル（別売）の使いかた

本機の辞書データをパソコンの画面上で検索できるPASORAMA機能を使用する場合、USBケーブルの付いたクレイドル（CR100：別売）を使うことができます。

初回のみ PASORAMA ソフトウェアおよびドライバのインストールが必要です。  
（☞ 330 ページ）

- インストール時は、本機の画面の確認やキー操作が必要ですので、本機を開いてインストールをしてください。  
（本機をクレイドルに差したままインストールはできませんのでご注意ください。）

## 電子辞書本体の差し込みかた

- ① クレイドルの USB コネクタをパソコンの USB ポートに差し込みます。
  - ② 下図を参照して、電子辞書本体を正しい向きにクレイドルに差し込みます。
  - ③ パソコンに電源が入っている場合、クレイドルのインジケータランプが点灯します。
- インジケータランプが点かない場合は、パソコンの電源、USBケーブルの差し込みをご確認ください。
  - クレイドルに電子辞書本体がセットされている場合、充電が行われています。充電が完了すると、インジケータランプがオレンジ色からグリーンになります。

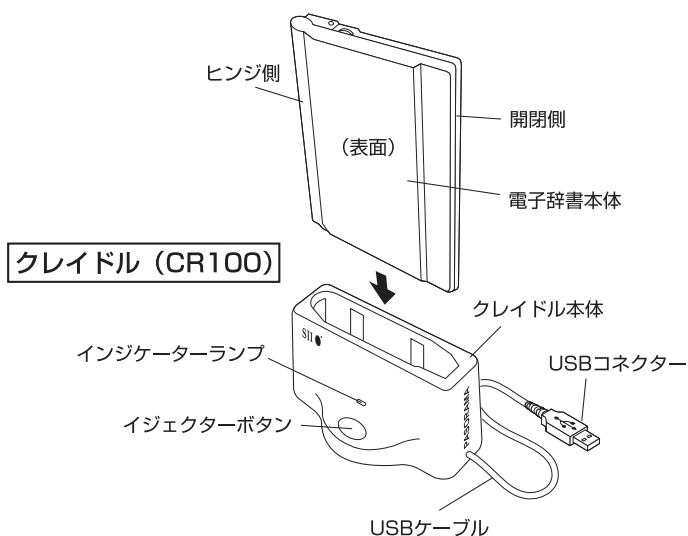

## 電子辞書本体の外しかた

- ① パソコン上の PASORAMA ソフトを終了してください。（☞ 336 ページ）
- ② イジェクターボタンを押して電子辞書本体とクレイドルが分離したことを確認してから引き抜いてください。

MEMO

## 収録辞典の著作権一覧

この電子辞書（本機）に格納されている各辞典のデータは、著作権法によって保護されており、この電子辞書で利用可能な内容の無断転載は禁じられています。また、私的使用の範囲を超えての複製は禁じられています。この電子辞書に格納されている各辞典のデータを引用する場合には、引用の目的上正当な範囲内とし、出典名・発行所を必ず明記してください。

### ●『デジタル大辞泉』© Shogakukan

発行所／株式会社 小学館

※『デジタル大辞泉』は、書籍版『大辞泉（増補・新装版）』に基づいて新語を増補し、最新の内容に編集しなおしたものです。

※書籍版の写真・図表・付録は収録されておりません。

※『逆引き大辞泉』は、『デジタル大辞泉』の全項目について「逆引き（後方一致）検索」を行うことができます。

※本機に収録した辞典の内容は、小学館発行の『大辞泉（増補・新装版）』に基づき、小学館のご協力を得て編集してあります。

### ●『使い方の分かる類語例解辞典』© 小学館 1994

発行所／株式会社 小学館

※本機に収録した辞典の内容は、小学館発行の『使い方の分かる類語例解辞典』に基づき、小学館のご協力を得て編集してあります。

### ●『ランダムハウス英和大辞典』（第2版）© 1973, 1994 株式会社小学館

編集／小学館ランダムハウス英和大辞典第2版編集委員会 発行所／株式会社 小学館

"The Random House Dictionary of the English Language, Second Edition Unabridged" Copyright © 1987, by Random House, Inc. All rights reserved. The Random House Unabridged Dictionary is included in this product by arrangement with Random House Information Group, a division of Random House, Inc.

※本機に収録した辞典の内容は、小学館発行の『ランダムハウス英和大辞典』（第2版）に基づき、小学館のご協力を得て編集してあります。本機で表示が困難な写真・図版・表等は収録されておりません。

※本機に収録した英語音声の権利は小学館に帰属しております。

※英語音声現象にはストレスや発音の揺れがあるため、辞書の発音表記と実際の発音が異なる場合があります。あらかじめご諒解ください。

### ●『プログレッシブ和英中辞典』（第3版）© 1986, 1993, 2002 株式会社小学館

編集主幹／近藤いね子・高野フミ 発行所／株式会社 小学館

※本機に収録した辞典の内容は、小学館発行の『プログレッシブ和英中辞典』（第3版）に基づき、小学館のご協力を得て編集してあります。本機で表示が困難な写真・図版・表等は収録されておりません。

### ●『リーダーズ英和辞典（第2版）』© 1999, 2008 株式会社研究社

松田徳一郎編集代表、発行所／株式会社 研究社

本機に収録した辞典の内容は、『リーダーズ英和辞典（第2版）』に基づき、研究社のご協力を得て編集してあります。また、書籍版にない約1500語を増補してあります。

### ●『リーダーズ・プラス』© 1994, 2008 株式会社研究社

松田徳一郎編集代表、発行所／株式会社 研究社

本機に収録した辞典の内容は、『リーダーズ・プラス』に基づき、研究社のご協力を得て編集してあります。

### ●『ルミナス英和辞典（第2版）』© 2005, 2010 株式会社研究社

本機に収録した辞典の内容は、『ルミナス英和辞典』（第2版）に基づき、研究社のご協力を得て編集してあります。

### ●『新英和大辞典 第6版』© 2002, 2008 株式会社研究社

編者代表 竹林 滋

本機に収録した辞典の内容は、『新英和大辞典 第6版』に基づき、研究社のご協力を得て編集してあります。

### ●『新編英和活用大辞典』© 1995, 2005 株式会社研究社

編集代表 市川繁治郎

本機に収録した辞典の内容は、『新編英和活用大辞典』に基づき、研究社のご協力を得て編集してあります。

### ●『新和英大辞典 電子増補版』© 2003, 2008 株式会社研究社

渡邊敏郎, Edmund R. Skrzypczak, Paul Snowden 編

本機に収録した辞典の内容は、『新和英大辞典 電子増補版』に基づき、研究社のご協力を得て編集してあります。

### ●『カタカナで引くスペリング辞典』© 2003, 2004 株式会社研究社

研究社辞書編集部 編

本機に収録した辞典の内容は、『カタカナで引くスペリング辞典』に基づき、研究社のご協力を得て編集してあります。

### ●『必ずものになる話すための英文法 Step1 [入門編Ⅰ]』© 2006 市橋敬三

発行所／株式会社 研究社

本機に収録した内容は、『必ずものになる話すための英文法 Step1 [入門編Ⅰ]』に基づき、研究社のご協力を得て編集してあります。

### ●『必ずものになる話すための英文法 Step2 [入門編Ⅱ]』© 2006 市橋敬三

発行所／株式会社 研究社

本機に収録した内容は、『必ずものになる話すための英文法 Step2 [入門編Ⅱ]』に基づき、研究社のご協力を得て編集してあります。

### ●『必ずものになる話すための英文法 Step3 [初級編Ⅰ]』© 2006 市橋敬三

発行所／株式会社 研究社

本機に収録した内容は、『必ずものになる話すための英文法 Step3 [初級編Ⅰ]』に基づき、研究社のご協力を得て編集してあります。

### ●『必ずものになる話すための英文法 Step4 [初級編Ⅱ]』© 2006 市橋敬三

発行所／株式会社 研究社

本機に収録した内容は、『必ずものになる話すための英文法 Step4 [初級編Ⅱ]』に基づき、研究社のご協力を得て編集してあります。

### ●『180万語対訳大辞典 科学・医学・工学・農学・化学・ビジネス』© 日外アソシエーツ株式会社

発行・発売：日外アソシエーツ株式会社

本機に収録した辞典の内容は、『180万語対訳大辞典 科学・医学・工学・農学・化学・ビジネス』に基づき、日外アソシエーツ株式会社のご協力を得て編集してあります。

- 『人文社会 37 万語対訳大辞典』◎ 日外アソシエーツ株式会社  
発行・発売：日外アソシエーツ株式会社  
本機に収録した辞典の内容は、『人文社会 37 万語対訳大辞典』に基づき、日外アソシエーツ株式会社のご協力を得て編集してあります。
- 『コンピュータ用語辞典 第4版 英和・和英／用例プラス』◎ 日外アソシエーツ株式会社  
発行・発売：日外アソシエーツ株式会社  
本機に収録した辞典の内容は、『コンピュータ用語辞典 第4版 英和・和英／用例・文例』に基づき、日外アソシエーツ株式会社のご協力を得て編集してあります。
- 『用例中心 経済ビジネス英語表現辞典』◎ Negishi Yutaka & Taishukan 2007  
根岸 裕 編 発行 大修館書店  
本機に収録した辞典の内容は、根岸 裕編『用例中心 経済ビジネス英語表現辞典』を大修館書店のご協力を得て編集してあります。『用例中心 経済ビジネス英語表現辞典』は根岸 裕氏と大修館書店の著作物です。
- 『新漢語林』◎ Tadashi Kamata, Torataro Yoneyama & Taishukan, 2004  
著者／鎌田正・米山寅太郎、発行所／株式会社 大修館書店  
本機に収録した辞典の内容は、鎌田正・米山寅太郎編集の『新漢語林』を大修館書店のご協力を得て編集してあります。  
『新漢語林』は鎌田正・米山寅太郎氏と大修館書店の著作物です。
- ブリタニカ国際大百科事典 電子辞書対応小項目版◎ 2009 Britannica Japan Co., Ltd./ Encyclopædia Britannica, Inc.  
ブリタニカ百科事典、エンサイクロペディアブリタニカ、Britannica、Encyclopædia Britannica は、米国 Encyclopædia Britannica, Inc. の米国、日本およびその他の国における登録商標です。
- 『英和和英 金融・会計用語辞典 (ISS 金融会計翻訳研究所 [編])』  
◎ ISS 2007 発行所／株式会社 WAVE 出版  
本機に収録した書籍の内容は、『英和和英 金融・会計用語辞典 (ISS 金融会計翻訳研究所 [編])』に基づき、WAVE 出版の協力を得て編集してあります。
- 『分けて聞く！ TOEFL® テストリスニングトレーニング』  
旺文社編 ◎ 旺文社 2009  
本機に収録した内容は、旺文社編『TOEFL iBT 大戦略 Online』の内容に基づき、旺文社のご協力を得て編集してあります。
- 『TOEFL® テストパーフェクトボキャブラリー』  
村川久子・杉本紘子著 ◎ H. Murakawa/H. Sugimoto 2000  
発行所／株式会社 旺文社  
本機に収録した辞典の内容は、村川久子・杉本紘子著『TOEFL® テストパーフェクトボキャブラリー』に基づき、旺文社のご協力を得て編集してあります。
- 『史上最強のSPI2対策ドリル』◎ オフィス海 2007  
オフィス海著／発行：株式会社ナツメ社／制作：ナツメ出版企画株式会社  
『史上最強のSPI2対策ドリル』は、『2009年版 史上最強のSPI2 超実戦問題集』・『2009年版 史上最強のSPI2 フザザあり解法』・『2009年版 史上最強のSPI2 超高速問題集』を元にナツメ出版企画株式会社のご協力を得て編集した電子データです。書籍版は刊行されておられません。
- 『説得できる英文Eメール 200の鉄則』◎ Akira Kurahone & Travis T. Kurahone ◎ 日経BP社  
著者：倉骨 彰、Travis T. Kurahone  
発行：日経BP社  
※収録例文数は約 1,200 例文です。

- 著作権に関して  
当電子辞書で利用可能な内容の無断転載を禁じます。  
記事、写真、表、図面、グラフなど、Nikkei BP社で提供されるあらゆる形のコンテンツの一部または全部を著作権法第30条に規定する私的使用以外の目的で複製することはできません。たとえば、上記コンテンツの一部または全部を著作権者の許諾を得ずにホームページに転載すれば著作権法違反になります。また、上記コンテンツの一部または全部を著作権者の許諾を得ずに複製のうえ、社内のLANなどで配信することも違法行為となります。  
著作権法第32条で「第32条 公表された著作物は、引用して利用することができる。」との規定がありますが、同法32条においてさらに「この場合において、その引用は、公正な慣行に合致するものであり、かつ、報道、批評、研究その他の引用の目的上正当な範囲内で行なわれるものでなければならない。」と規定しており、単にかざかっこを付け出所を表示しただけでは、判例等で示されている要件を充足せず、著作権法第32条で定めている「引用」には該当致しませんのでご注意ください。
- 『英文ビジネスレター文例大辞典』  
◎ 田久保浩平 橋本光憲 1995  
発行所／株式会社 日本経済新聞出版社  
本機に収録した書籍の内容は、『英文ビジネスレター文例大辞典』に基づき、日本経済新聞出版社の協力を得て編集してあります。
- 『経済・ビジネス基本用語 4000 語辞典』  
◎ 日本経済新聞出版社 2009  
監修 日本経済研究センター  
編者 日本経済新聞出版社  
発行所／株式会社 日本経済新聞出版社  
本機に収録した書籍の内容は、『経済・ビジネス基本用語 4000 語辞典』に基づき、日本経済新聞出版社の協力を得て編集してあります。
- 『経営用語辞典』  
◎ 武藤泰明 2006  
発行所／株式会社 日本経済新聞出版社  
本機に収録した書籍の内容は、『経営用語辞典』に基づき、日本経済新聞出版社の協力を得て編集してあります。
- 『株式用語辞典』  
◎ 日本経済新聞社 2006  
発行所／株式会社 日本経済新聞出版社  
本機に収録した書籍の内容は、『株式用語辞典』に基づき、日本経済新聞出版社の協力を得て編集してあります。
- 『金融用語辞典』  
◎ 深尾光洋 2006  
発行所／株式会社 日本経済新聞出版社  
本機に収録した書籍の内容は、『金融用語辞典』に基づき、日本経済新聞出版社の協力を得て編集してあります。
- 『流通用語辞典』  
◎ 日本経済新聞社 2000  
発行所／株式会社 日本経済新聞出版社  
本機に収録した書籍の内容は、『流通用語辞典』に基づき、日本経済新聞出版社の協力を得て編集してあります。

- 『不動産用語辞典』  
◎ 日本不動産研究所 2006  
発行所／株式会社 日本経済新聞出版社  
本機に収録した書籍の内容は、『不動産用語辞典』に基づき、日本経済新聞出版社の協力を得て編集してあります。
- 『会計用語辞典』  
◎ 片山英木・井上雅彦 2006  
発行所／株式会社 日本経済新聞出版社  
本機に収録した書籍の内容は、『会計用語辞典』に基づき、日本経済新聞出版社の協力を得て編集してあります。
- 『広告用語辞典』  
◎ 日経広告研究所 2005  
発行所／株式会社 日本経済新聞出版社  
本機に収録した書籍の内容は、『広告用語辞典』に基づき、日本経済新聞出版社の協力を得て編集してあります。
- 『文例でわかる もっとうまいeメールの書き方』◎ 2001 学研辞典編集部 編  
発行所／株式会社 学習研究社  
本機に収録した書籍の内容は、学研辞典編集部 編『文例でわかる もっとうまいeメールの書き方』に基づき、株式会社学習研究社の協力を得て編集してあります。
- 『英文ビジネスeメール実例集 Ver. 2.0』◎ 2005 有元美津世著  
発行所／株式会社 ジャパン タイムズ  
本機に収録した書籍の内容は、有元美津世著『英文ビジネスeメール実例集 Ver.2.0』に基づき、株式会社ジャパン タイムズの協力を得て編集してあります。
- The Concise Oxford English Dictionary, Eleventh Edition ◎ Oxford University Press 2004
- The Concise Oxford Thesaurus, Second Edition ◎ Oxford University Press 2002
- Oxford Advanced Learner's Dictionary, Eighth Edition ◎ Oxford University Press 2010
- Oxford Collocations Dictionary for students of English, Second Edition ◎ Oxford University Press 2009
- Oxford Phrasal Verbs Dictionary for learners of English, Second Edition ◎ Oxford University Press 2006
- Oxford Guide to British and American Culture, Second Edition ◎ Oxford University Press 2005
- "Collins COBUILD Advanced Dictionary of English"  
◎ HarperCollins Publishers 2009 - Dictionary Text, Introduction and Pragmatics Boxes  
◎ Heinle Cengage Learning 2009 - Thesaurus, Usage Notes, Word Links, Word Partnerships and Word Webs (excluding images)
- Audio data for Collins COBUILD Advanced Learner's English Dictionary new digital edition 2004 ◎ HarperCollins Publishers 2004
- Longman Dictionary of Contemporary English, Fifth Edition ◎ Pearson Education Limited 2009
- ロングマン現代英英辞典 [5訂版]「使用の手引」◎ 株式会社桐原書店 2009
- 『新 TOEIC® TEST 完全マスター 730』◎ 株式会社メディア・ファイブ  
販売：株式会社メディア・ファイブ  
本機に収録した『新 TOEIC® TEST 完全マスター 730』のドリルの内容は、統合型学習ソフト「media5 Special 新 TOEIC® TEST 完全マスター 730」の電子問題集の教材に基づき、株式会社メディア・ファイブの協力を得て編集しています。
- 『新 TOEIC® TEST 完全マスター 600』◎ 株式会社メディア・ファイブ  
販売：株式会社メディア・ファイブ  
本機に収録した『新 TOEIC® TEST 完全マスター 600』のドリルの内容は、統合型学習ソフト「media5 Special 新 TOEIC® TEST 完全マスター 600」の電子問題集の教材に基づき、株式会社メディア・ファイブの協力を得て編集しています。
- 『新 TOEIC® TEST 完全マスター 460』◎ 株式会社メディア・ファイブ  
販売：株式会社メディア・ファイブ  
本機に収録した『新 TOEIC® TEST 完全マスター 460』のドリルの内容は、統合型学習ソフト「media5 Special 新 TOEIC® TEST 完全マスター 460」の電子問題集の教材に基づき、株式会社メディア・ファイブの協力を得て編集しています。
- 『TAC公務員試験』◎ 株式会社メディア・ファイブ  
販売：株式会社メディア・ファイブ  
本機に収録した『TAC 公務員試験』のドリルの内容は、総合型学習ソフト「media5 Premier Royal TAC 公務員試験 合格保証版」の電子問題集に掲載された教材データに関する利用許諾を TAC 株式会社より受け、株式会社メディア・ファイブの協力を得て編集してあります。
- 『行政書士試験』◎ 株式会社メディア・ファイブ  
販売：株式会社メディア・ファイブ  
本機に収録した『行政書士試験』のドリルの内容は、統合型学習ソフト「media5 Premier Royal 行政書士試験 合格保証版」の電子問題集の教材に基づき、株式会社メディア・ファイブのご協力を得て編集しています。
- 『宅建試験』◎ 株式会社メディア・ファイブ  
販売：株式会社メディア・ファイブ  
本機に収録した『宅建試験』のドリルの内容は、統合型学習ソフト「media5 Premier Royal 宅建試験 合格保証版」の電子問題集の教材に基づき、株式会社メディア・ファイブのご協力を得て編集しています。
- 『ECC英会話ポッドキャスト知ってる単語でこんなに話せるシリーズ 1』  
◎ 株式会社 ECC 2008  
発売：株式会社 ECC  
本機に収録した『ECC英会話ポッドキャスト知ってる単語でこんなに話せるシリーズ 1』の内容は、ECCのご協力を得て編集してあります。
- 『新 TOEIC® テスト対策プログラム 模擬試験』◎ 2010 Hyperion  
発行所：ハイペリオン株式会社  
監修：英語キャリア教育研究所 深川善孝  
本機に収録した内容は、パソコン学習ソフト「新 TOEIC® 対策 リスニング強化版」に基づき、ハイペリオン株式会社の協力を得て編集しています。



- 『新 TOEIC® テスト対策 Study Navigation 模擬問題Ⅰ』© 2010 Hyperion  
発行所：ハイペリオン株式会社  
監修：英語キャリア教育研究所 深川善孝  
本機に収録した内容は、パソコン学習ソフト『Study Navigation for the TOEIC® Test 上級レベル』・『Study Navigation for the TOEIC® Test 中級レベル』に基づき、ハイペリオン株式会社の協力を得て編集しています。
- 『新 TOEIC® テスト対策 Study Navigation 模擬問題Ⅱ』© 2010 Hyperion  
発行所：ハイペリオン株式会社  
監修：英語キャリア教育研究所 深川善孝  
本機に収録した内容は、パソコン学習ソフト『Study Navigation for the TOEIC® Test 上級レベル』・『Study Navigation for the TOEIC® Test 中級レベル』に基づき、ハイペリオン株式会社の協力を得て編集しています。
- 『新 TOEIC® テスト対策 LISOD TRAINER』© 2010 yano tsuyoshi © 2010 Hyperion  
発行所：ハイペリオン株式会社  
監修：英語キャリア教育研究所 深川善孝  
本機に収録した内容は、TOEIC® テスト対策プログラム教材「LISOD TRAINER」と「LISOD WORK」に基づき、ハイペリオン株式会社の協力を得て編集しています。
- 『新 TOEIC® テスト対策 LISOD WORK Listening』© 2010 yano tsuyoshi © 2010 Hyperion  
発行所：ハイペリオン株式会社  
監修：英語キャリア教育研究所 深川善孝  
本機に収録した内容は、TOEIC® テスト対策プログラム教材「LISOD TRAINER」と「LISOD WORK」に基づき、ハイペリオン株式会社の協力を得て編集しています。
- 『新 TOEIC® テスト対策 LISOD WORK Reading』© 2010 yano tsuyoshi © 2010 Hyperion  
発行所：ハイペリオン株式会社  
監修：英語キャリア教育研究所 深川善孝  
本機に収録した内容は、TOEIC® テスト対策プログラム教材「LISOD TRAINER」と「LISOD WORK」に基づき、ハイペリオン株式会社の協力を得て編集しています。
- 『わがまま歩き旅行会話 1 英語』© Jitsugyo no Nihon Sha, Ltd. 1999  
ブルーガイド編 発行所／株式会社実業之日本社  
本機に収録した書籍の内容は、ブルーガイド編『わがまま歩き旅行会話 1 英語』に基づき、株式会社実業之日本社の協力を得て編集してあります。  
※本機に収録した英語音声の権利は実業之日本社に帰属しております。
- 『わがまま歩き旅行会話 2 イタリア語+英語』© Jitsugyo no Nihon Sha, Ltd. 1999  
ブルーガイド編 発行所／株式会社実業之日本社  
本機に収録した書籍の内容は、ブルーガイド編『わがまま歩き旅行会話 2 イタリア語+英語』に基づき、株式会社実業之日本社の協力を得て編集してあります。  
※本機に収録したイタリア語音声の権利は実業之日本社に帰属しております。
- 『わがまま歩き旅行会話 3 中国語+英語』© Jitsugyo no Nihon Sha, Ltd. 1999  
ブルーガイド編 発行所／株式会社実業之日本社  
本機に収録した書籍の内容は、ブルーガイド編『わがまま歩き旅行会話 3 中国語+英語』に基づき、株式会社実業之日本社の協力を得て編集してあります。  
※本機に収録した中国語音声の権利は実業之日本社に帰属しております。

- 『わがまま歩き旅行会話 4 フランス語+英語』© Jitsugyo no Nihon Sha, Ltd. 1999  
ブルーガイド編 発行所／株式会社実業之日本社  
本機に収録した書籍の内容は、ブルーガイド編『わがまま歩き旅行会話 4 フランス語+英語』に基づき、株式会社実業之日本社の協力を得て編集してあります。  
※本機に収録したフランス語音声の権利は実業之日本社に帰属しております。
- 『わがまま歩き旅行会話 5 韓国語+英語』© Jitsugyo no Nihon Sha, Ltd. 2000  
ブルーガイド編 発行所／株式会社実業之日本社  
本機に収録した書籍の内容は、ブルーガイド編『わがまま歩き旅行会話 5 韓国語+英語』に基づき、株式会社実業之日本社の協力を得て編集してあります。  
※本機に収録した韓国語音声の権利は実業之日本社に帰属しております。
- 『わがまま歩き旅行会話 6 スペイン語+英語』© Jitsugyo no Nihon Sha, Ltd. 2000  
ブルーガイド編 発行所／株式会社実業之日本社  
本機に収録した書籍の内容は、ブルーガイド編『わがまま歩き旅行会話 6 スペイン語+英語』に基づき、株式会社実業之日本社の協力を得て編集してあります。  
※本機に収録したスペイン語音声の権利は実業之日本社に帰属しております。
- 『わがまま歩き旅行会話 7 ドイツ語+英語』© Jitsugyo no Nihon Sha, Ltd. 2000  
ブルーガイド編 発行所／株式会社実業之日本社  
本機に収録した書籍の内容は、ブルーガイド編『わがまま歩き旅行会話 7 ドイツ語+英語』に基づき、株式会社実業之日本社の協力を得て編集してあります。  
※本機に収録したドイツ語音声の権利は実業之日本社に帰属しております。

○画面表示用の一部のフォントにはリョービのビットマップフォントを採用しています。

## 収録辞典の内容について

※この電子辞書（本機）に格納されている各辞典のデータは、図・表・付録などを除き、原則として書籍版の本文テキストデータ（文字データ）の大半を収録しています。内容は、書籍版に基づいていますので、各辞典の書籍版発行年時点の記述内容となっております。また、画面表示の都合上などにより、各辞典発行元の監修に基づいて、書籍版の内容を改変した部分があります。

※本機に収録した各辞典は、出版されているそれぞれの書籍版辞典に基づいて作成しています。それぞれの辞典における誤記（誤植）、誤用につきまして、弊社ではその責任を負いかねますので何卒ご了承ください。

この電子辞書（本機）に格納されているデータは著作権法によって保護されており、無断で転載・複製することはできません。

TOEIC is a registered trademark of Educational Testing Service (ETS). This product is not endorsed or approved by ETS.

TOEFL is a registered trademark of Educational Testing Service (ETS). This product is not endorsed or approved by ETS.

MPEG Layer-3 audio decoding technology licensed from Fraunhofer IIS and Thomson.

## 収録辞典の記述内容についてのお問い合わせ先

本機に収録されている各辞典の記述内容についてのご質問等は、下記までお問合せください。

- 『デジタル大辞泉』・『使い方の分かる類語例解辞典』・『ランダムハウス英和大辞典』(第2版)・『プログレッシブ和英中辞典』(第3版)の記述内容についてのお問合せ:  
小学館ユーザーサポート 電話:0120-665527
- 『リーダーズ英和辞典(第2版)』・『リーダーズ・プラス』・『ルミナス英和辞典(第2版)』・『新英和大辞典(第6版)』・『新編英和活用大辞典』・『新和英大辞典 電子増補版』・『カタカナで引くスベリング辞典』・『必ずものになる話すための英文法 Step1 [入門編Ⅰ]』・『必ずものになる話すための英文法 Step2 [入門編Ⅱ]』・『必ずものになる話すための英文法 Step3 [初級編Ⅰ]』・『必ずものになる話すための英文法 Step4 [初級編Ⅱ]』の記述内容についてのお問合せ:  
株式会社 研究社 電話:03(3288)7777
- 『180万語対訳大辞典 科学・医学・工学・農学・化学・ビジネス』・『人文社会37万語対訳大辞典』・『コンピュータ用語辞典 第4版 英和・和英/用例プラス』の記述内容についてのお問合せ:  
日外アソシエーツ株式会社 電話:03(3763)5241
- 『用例中心 経済ビジネス英語表現辞典』の記述内容についてのお問合せ:  
株式会社 大修館書店 電話:03(3294)2355
- 『新漢語林』の記述内容についてのお問合せ:  
株式会社 大修館書店 電話:03(3294)2352
- 『ブリタニカ国際大百科事典 電子辞書対応小項目版』の記述内容についてのお問合せ:  
ブリタニカ・ジャパン株式会社 電話:03(5436)1388
- 『英和和英 金融・会計用語辞典 (ISS金融会計翻訳研究所 [編])』の記述内容についてのお問合せ:  
株式会社 WAVE出版 mail:info@wave-publishers.co.jp
- 『分けて聞く! TOEFL® テストリスニングトレーニング』・『TOEFL® テストパーフェクトボキャブラリー』の記述内容についてのお問合せ:  
株式会社 旺文社 電話:03(3266)6018
- 『史上最強のSPI2 対策ドリル』の記述内容についてのお問合せ:  
ナツメ出版企画株式会社 E-mail:info@natsume.co.jp
- 『説得できる英文Eメール 200の鉄則』の記述内容についてのお問合せ:  
日経BP社 読者サービスセンター 電話:03(5696)1111(平日9:00~17:00)
- 『英文ビジネスライター文例大辞典』・『経済・ビジネス基本用語4000語辞典』・『経営用語辞典』・『株式用語辞典』・『金融用語辞典』・『流通用語辞典』・『不動産用語辞典』・『会計用語辞典』・『広告用語辞典』の記述内容についてのお問合せ:  
株式会社 日本経済新聞出版社  
クロスメディア事業部 FAX:03(5255)2864 E-mail:pub-dig@nex.nikkei.co.jp

○『文例でわかる もっとうまいeメールの書き方』の記述内容についてのお問合せ:  
株式会社 学習研究社 電話:03(3493)3286

○『英文ビジネスeメール実例集 Ver. 2.0』の記述内容についてのお問合せ:  
株式会社 ジャパン タイムズ 電話:03(3453)2013

○『The Concise Oxford English Dictionary, Eleventh Edition』・『The Concise Oxford Thesaurus, Second Edition』・『Oxford Advanced Learner's Dictionary, Eighth Edition』・『Oxford Collocations Dictionary for students of English, Second Edition』・『Oxford Phrasal Verbs Dictionary for learners of English, Second Edition』・『Oxford Guide to British and American Culture, Second Edition』の記述内容についてのお問合せ:  
オックスフォード大学出版局株式会社 電話:03(5444)5454

○『Longman Dictionary of Contemporary English, Fifth Edition』の記述内容についてのお問合せ:  
株式会社 ピアソン・エデュケーション elt.jp@pearson.com

○『新 TOEIC® TEST 完全マスター730』・『新 TOEIC® TEST 完全マスター600』・『新 TOEIC® TEST 完全マスター460』・『T A C公務員試験』・『行政書士試験』・『宅建試験』の記述内容についてのお問合せ:  
株式会社メディア・ファイブ mail:support@media-5.co.jp

○『E C C英会話ポッドキャスト知ってる単語でこんなに話せるシリーズ1』の記述内容についてのお問合せ:  
E C Cウェブスクール 電話:0120(144)275

○『新 TOEIC® テスト対策プログラム 模擬試験』・『新 TOEIC® テスト対策 Study Navigation 模擬問題Ⅰ』・『新 TOEIC® テスト対策 Study Navigation 模擬問題Ⅱ』・『新 TOEIC® テスト対策 LISOD TRAINER』・『新 TOEIC® テスト対策 LISOD WORK Listening』・『新 TOEIC® テスト対策 LISOD WORK Reading』の記述内容についてのお問合せ:  
ハイペリオン株式会社 E 事業部 E-mail:ee@hyperion-net.jp

○『わがまま歩き旅行会話1 英語』・『わがまま歩き旅行会話2 イタリア語+英語』・『わがまま歩き旅行会話3 中国語+英語』・『わがまま歩き旅行会話4 フランス語+英語』・『わがまま歩き旅行会話5 韓国語+英語』・『わがまま歩き旅行会話6 スペイン語+英語』・『わがまま歩き旅行会話7 ドイツ語+英語』の記述内容についてのお問合せ:  
株式会社実業之日本社 電話:03(5540)6912

# 機能と特徴

## □ 高精細ワイド画面

画面には640X480ドット（VGAサイズ）の高精細ワイド画面を採用。また16階調のグレースケールで、百科事典の画像資料等を鮮明に表示します。

## □ 発音機能 [👉 53 ページ]

「ランダムハウス英和大辞典」「Longman Dictionary of Contemporary English」「Collins COBUILD Advanced Dictionary of English」の重要見出し語、「わがまま歩き旅行会話」の会話文、「TOEFL®テストパーフェクトボキャブラリー」の見出し語、イディオムと一部例文、

「新TOEIC®テスト対策 模擬問題」「LISOD (TRAINER、WORK Listening、WORK Reading)」「Study Navigation 模擬問題 (I、II)」「新TOEIC®TEST完全マスター (460、600、730)」「分けて聞く！ TOEFL®テストリスニングトレーニング」「必ずものになる話するための英文法 (Step1～Step4)」「ECC知ってる単語でこんなに話せる！シリーズ1」

および「ブリタニカ国際大百科事典」の有名なクラシック音楽やオペラの冒頭部分を音声で聞くことができます。

収録辞典(国語系辞典も含む)の全画面表示中にランダムハウス英和大辞典の音声付き見出し語に一致した英単語がある場合、その英単語を発音します。

## □ シルカカード\* 機能

専用のシルカカード・レッド(含:シルカカードレッド.S) [別売] を装着して、追加辞書などを内蔵の辞書等と一緒に使用することができます。

\*シルカは電子辞書本体に辞書を追加できるSIIオリジナルカードの愛称です。

## □ 複数の辞書からの同時検索機能

### ● 複数辞書一括検索 [👉 40 ページ]

入力した文字列(アルファベット・かな)に該当することばを複数の辞書から一括して検索することができます。

### ● 例文・成句検索 [👉 60 ページ]

入力した英単語(単数または複数)を使った例文や成句を、英語系辞書からダイレクトに検索します。

### ● 日本語キーワード例文検索 [👉 66 ページ]

入力した日本語(単数または複数)のキーワードを訳語に持つ英語の例文を、英語系辞書からダイレクトに検索します。

### ● マルチ例文検索 [👉 68 ページ]

単語やフレーズの検索条件を指定して、例文を英語系辞書からダイレクトに検索します。

## □ 高度な検索 / 表示機能

### ● ツイン検索 (2つの訳画面を同時に表示) [👉 58 ページ]

訳画面を表示したまま、画面の下半分を使って他の見出し語を検索して表示させることができます。

### ● リアルタイム検索 (すばやく便利な見出し検索) [👉 42 ページ]

1文字入力するごとに見出し語の検索が行われ、該当する見出し語を即座にリスト表示します。目的の見出し語をすばやく見つけることができます。

### ● プレビュー機能 (近い語も同時に検索・閲覧) [👉 42 ページ]

語を検索すると、画面が2分割表示されます。見出しリストには、検索した語だけでなく、頭から一致する語から順にリスト表示されます。プレビュー画面には、見出し語の解説 / 訳がプレビュー表示されて素早く閲覧でき、語彙の世界が広がります。

### ● 訳表示切替 (標準表示 / 全文表示 / 早見表示) [👉 54 ページ]

訳画面を標準表示から全文表示(例文も表示)と早見表示(見出し語と訳語だけを表示)に切替えて見るすることができます。

### ● 表示スタイル切替 (お好み表示スタイルへ切替) [👉 56 ページ]

使用する辞書ごとに、プレビュー表示の場合は、画面の2分割表示を横または縦に分割する2種類の中から選択することができます。解説 / 訳画面の全画面表示の場合は、文字列の行間を3種類の中から選択することができます。また例文・成句検索では、キーワードのセンタリングが行えます。

### ● 文字サイズ切替 [👉 57 ページ]

画面表示の文字サイズを辞書ごとに「標準表示」から2段階の「大きい表示」または2段階の「小さい表示」に切替えることができます。

ただし、新漢語林、旅行会話 中国語、分けて聞く！ TOEFL®テストリスニングトレーニング、必ずものになる話するための英文法 (Step1～Step4)、ECC知ってる単語でこんなに話せる！シリーズ1、テキストビューアー、ユーザー辞書は「標準表示」から2段階の「大きい表示」または1段階の「小さい表示」に、

TOEFL®テストパーフェクトボキャブラリーは「標準表示」から1段階の「大きい表示」または2段階の「小さい表示」に切替えることができます。

また、TAC 公務員試験、行政書士試験、宅建試験、史上最強のSPI2 対策ドリル、新TOEIC® テスト対策 模擬問題、LISOD (TRAINER、WORK Listening、WORK Reading)、Study Navigation 模擬問題 (I、II)、新TOEIC®TEST完全マスター (460、600、730) は標準表示のみとなります。

## □ 電子辞書ならではの便利な機能

### ● ジャンプ機能（辞書から辞書へ関連語検索） [ 326 ページ ]

解説や訳文の中の参照記号や単語から、関連語の解説にジャンプすることができます。関連語の解説が他の辞書にあっても、改めて辞書モードを選択することなく、すぐにその解説や訳文を見ることができます。

### ● 単語帳 [ 48 ページ ]

各辞書モードで検索した見出し語・成句・熟語、または例文検索機能で検索した例文を計1,000件まで登録できます。必要なときにすぐに辞書画面を呼び出すことができます。

### ● 履歴機能 [ 300 ページ ]

一度検索した項目（見出し語、例文、成句等）は100件まで履歴として記録します。もう一度同じ項目を調べるときは、履歴を使って簡単に調べることができます。（シルカカードをお使いの場合は、シルカカードも含まれます。）

### ● スペルチェック（うろ覚えのスペルでも簡単検索） [ 284 ページ ]

あいまいなスペルを入力しても、発音やスペルの似ている英単語が候補としてリスト表示されます。正確なスペルがわからない英単語でも、調べることができます。

### ● 変形検索機能 [ 285 ページ ]

スペルキーを押すと、入力に変化形であれば、原形を表示します。

### ● 凡例表示 [ 52 ページ ]

それぞれの辞書の特徴や辞書の使い方を見ることができます。

### ● 文字列リンク機能（操作の途中で辞書切り換え） [ 344 ページ ]

辞書モードを切り換えた時に、既に入力した文字列をそのまま次の辞書モードに引き継ぎます。見出し語を入力している途中で辞書を切り換えても、同じ文字を再入力する必要はありません。

### ● お気に入り辞書登録 [ 302 ページ ]

よく使う辞書2冊を2つの専用キーに割り当てることができます。

### ● 環境設定機能 [ 306 ページ ]

本機を使いやすくするために、操作環境の設定を変えることができます。

### ● ユーザー情報 [ 312 ページ ]

お客様の名前とパスワードを登録することができます。

### ● 電卓 [ 342 ページ ]

12桁1メモリーの四則演算ができます。

### ○ オートリPEAT機能 [ 344 ページ ]

ページ送りキー、カーソルキーは押し続けると、繰り返し機能する（早送りする）オートリPEAT機能がついています。

### ○ モードキーパワーオン機能 / オープンオン機能 [ 344 ページ ]

モードキーで電源ONできます。/本機の上蓋を開けると自動的に電源ONできます。

### ○ レジューム機能 [ 345 ページ ]

電源を切っても、そのときの状態（表示画面）を保持するので、次に電源を入れたとき、前回の状態から操作を始めることができます。

### ○ オートパワーオフ機能 [ 306 ページ ]

設定した時間（初期設定は約3分間）、キー操作がない場合は自動的に電源が切れて、電池のムダな消費を防ぎます。

## □ 便利なパソコンとの連携機能

### ● ユーザー辞書機能 [ 328 ページ ]

お客様がパソコン上で作成した辞書データを専用ソフトで本機またはSDカードに取り込むことができ、辞書として使用することができます。

### ● ドリルビューアー機能 [ 329 ページ ]

お客様がパソコン上で作成したドリルのデータを専用ソフトで本機またはSDカードに取り込むことができ、ドリルとして使用することができます。

### ● テキストビューアー機能 [ 317 ページ ]

パソコンから本機またはSDカードに取り込んだテキストデータを閲覧することができます。

### ● 関連音声再生機能 [ 321 ページ ]

テキストビューアーで表示しているテキストデータに関連する音声を再生させることができます。

### ● MP3再生機能 [ 322 ページ ]

パソコンから本機またはSDカードに取り込んだMP3データを聞くことができます。（waveデータ（PCM形式）、RIFF MP3データも聞くことができます。）

### ● PASORAMA機能 [ 330 ページ ]

本機に収納されている辞書データをパソコンの画面上で検索することができます。

# 各部の名称と機能

## 使用キーの説明

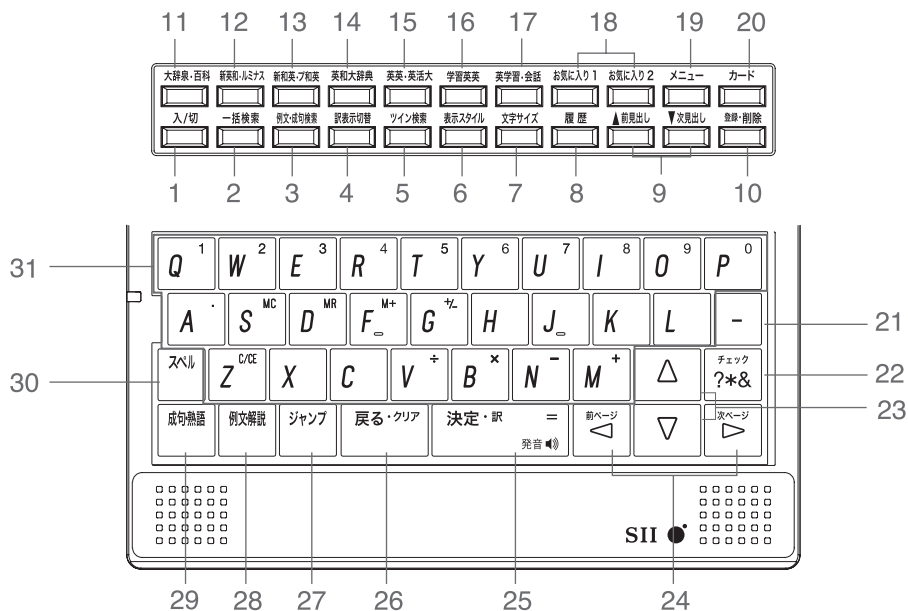

1. **入/切** 入/切キー 電源の入/切を行います。(本機を開けたり、辞書モードキーでも電源が入ります。ただし切るときは **入/切** キーを押します。)
2. **一括検索** 一括検索キー 複数の辞書を一括検索する機能を選択します。
3. **例文・成句検索** 例文・成句検索キー 例文・成句検索および日本語キーワード例文検索を選択します。
4. **訳表示切替** 訳表示切替キー 訳表示を標準表示と全文表示、早見表示に切替えます。
5. **ツイン検索** ツイン検索キー 訳画面を表示したまま他の見出し語を検索します。
6. **表示スタイル** 表示スタイル切替キー プレビュー表示の分割方法、全画面表示の行間の変更を、例文・成句検索ではキーワードのセンタリングを行います。
7. **文字サイズ** 文字サイズ切替キー 画面表示の文字サイズを変更します。
8. **履歴** 履歴キー 一度検索した語句を表示します。
9. **▼次見出し / ▲前見出し** 見出し送りキー (1) 見出しリストの順で画面を送ります。  
(2) 1 ページごとに画面を送ります。
10. **登録・削除** 登録/削除キー (1) 全画面表示された見出し語を単語帳に登録します。  
(2) 単語帳に登録された見出し語を削除します。  
(3) お気に入り辞書を登録します。  
(4) 入力した文字を削除します。  
(5) 履歴を削除します。

11. **大辞泉・百科** 大辞泉・百科キー デジタル大辞泉とブリタニカ国際大百科事典のモードを選択します。
12. **新英和・ルミナス** 新英和・ルミナスキー 新英和大辞典とルミナス英和辞典のモードを選択します。
13. **新和英・ブ和英** 新和英・ブ和英キー 新英和大辞典とプログレッシブ和英中辞典のモードを選択します。
14. **英和大辞典** 英和大辞典キー ランダムハウス英和大辞典とリーダーズ英和辞典、リーダーズ・プラスのモードを選択します。
15. **英英・英活大** 英英・英活大キー オックスフォードの辞典 (COD/COT) と英和活用大辞典のモードを選択します。
16. **学習英英** 学習英英キー オックスフォードの辞典 (OALD/COL/OPHV/OGBAC)、ロングマンの英英辞典とコウビルドの英英辞典のモードを選択します。
17. **英学習・会話** 英学習・会話キー TOEIC® テスト、TOEFL® テスト用の問題集、話すための英文法等の英語学習とわがまま歩き旅行会話のモードを選択します。
18. **お気に入り** お気に入り辞書 1~2キー 登録したお気に入りの辞書のモードを選択します。
19. **メニュー** メニューキー 全ての辞書、カード辞書、学習ドリル、ユーザー辞書、テキストビューアー、MP3 プレーヤー、ファイル管理、複数辞書一括検索、日本語キーワード例文検索、例文・成句検索、マルチ例文検索、電卓、環境設定、単語帳管理、著作権表示、ユーザー情報の各モードを選択します。
20. **カード** カードキー シルカカード (別売) などの内容を表示できます。
21. **ハイフン** ハイフンキー ハイフン、長音または中国語の四声を入力することができます。
22. **チェック ?\*&** チェックキー (1) チェックボックスにチェックマークを付けます。  
(2) TOEFL® テストの単語、キーワード、イディオム、慣用語表にチェックマークを付けます。  
(3) ? / スベルがわからないとき、1 文字の代わりに使います。  
(4) \* / スベルがわからないとき、複数文字の代わりに使います。  
(5) & / 複数の入力文字列を区切ります。
23. **上下カーソル** 上下カーソルキー (1) カーソルを上下に動かします。  
(2) 1 行ずつ画面を上下に移動させます。
24. **ページ送り** ページ送りキー (1) カーソルを左右に動かします。  
(2) 1 ページごとに画面を動かします。
25. **決定・訳** 決定 / 訳キー (1) 見出し語を決定して解説 / 訳を表示します。  
(2) 機能を決定して実行します。  
(3) 発音 **🔊** マークの付いている単語や一部の英単語を発音します。
26. **戻る** 戻るキー ひとつ前の状態 (画面) に戻ります。
27. **ジャンプ** ジャンプキー 全画面表示の中の単語や参照マーク先へジャンプします。
28. **例文・解説** 例文・解説キー 見出し語に関連する例文または解説を表示します。
29. **成句・熟語** 成句・熟語キー 見出し語に関連する成句 (英和、英英) または熟語 (新漢語林) を表示します。
30. **スベル** スベルキー 英単語のスベルをチェックします。
31. **文字 / 数字入力** 文字 / 数字入力キー 英数字を入力します。

○ 複数の印字があるキー (複合キー) は、使用する場面に応じて自動的に機能が変わります。

MEMO

**実際に使ってみましょう**

# 複数辞書一括検索を使う

「複数辞書一括検索」を使って、本機の基本的な使いかたを説明します。

「複数辞書一括検索」とは、入力した文字列（アルファベット・かな）に該当することばを複数の辞書から同時に検索する便利な方法です。

## 基本的な使いかた

### 1. 電源の入れかた（ON）

下記のいずれかの方法で電源を入れることができます。

#### A. 本機を閉めた状態から開けます。

電源が入り、前に使っていたときの最後の状態が表示されます。  
(オープンオン機能 ☞ 344 ページ)

#### B. 電源が切れた状態から **入/切** を押します。

電源が入り、前に使っていたときの最後の状態が表示されます。  
(レジューム機能 ☞ 345 ページ)

#### C. 電源が切れた状態から辞書モードキーを押します。

電源が入り、使いたい辞書モードの初期画面が表示されます。  
(モードキーパワーオン機能 ☞ 344 ページ)

### 2. 電源の切りかた（OFF）

電源が入った状態から **入/切** を押します。

(注意) 本機を閉めただけでは電源は切れません。

### 3. 辞書モードの選択

**一括検索**（一括検索キー）または個々の辞書モードキーを押すと、使いたい辞書モードの初期画面が表示されます。

例)

**一括検索** を押して、「複数辞書一括検索」の画面にします。

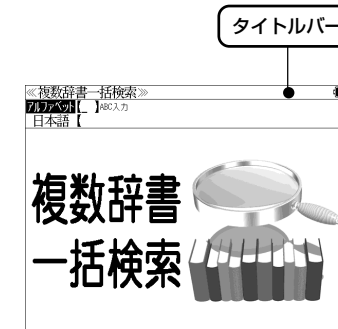

タイトルバーが選択した辞書名になり、選択された機能が反転表示になります。  
(この場合、**アルファベット**) 必要に応じて **▽** / **△** で目的の機能を反転表示させます。

- 個々の辞書モードを選択する場合は対応する辞書モードキーを押すか、メニュー画面から辞書名を選択します。(☞ 47 ページ)

### 4. 入力モードの選択

複数辞書一括検索の場合、**▽** / **△** を使って「アルファベット」または「日本語」の入力モードを選択します。

例)

そのまま「アルファベット」を選択します。

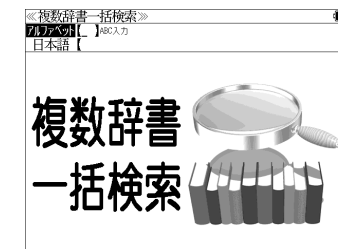

## 5. 文字入力

文字 / 数字入力キーを使って、見出し語を入力します。

例：「fine」と入力します。

英単語を入力した場合は、入力したアルファベットがそのまま表示されます。

### (リアルタイム検索)

1文字入力するごとに、該当する見出しリストが変わります。

### (プレビュー機能)

下画面には選択された見出しのプレビュー画面（解説／訳の一部）が表示されます。

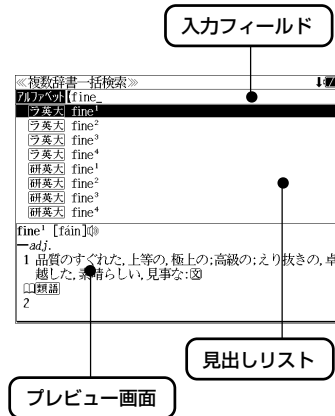

- 一括検索の場合は、入力した文字列に完全一致する見出し語がない場合は、「該当する候補がありません。」と表示されます。
- 個別の辞書検索では、入力した文字列に該当する見出し語がない場合は、最も近い見出し語から順に表示されます。
- 日本語入力が必要な辞書はアルファベットのキーでローマ字入力すると、自動的にひらがな、またはカタカナに変換されて表示されます。
- ローマ字入力と「かな」の対応については、「ローマ字/かな対応表」(☞ 346ページ)を参照してください。

## 6. 見出し語の選択

表示された見出しリストから、調べたい見出し語を選択します。

例：[▽] を1回押して、ランダムハウス英和大辞典の「ラ英大 fine<sup>2</sup>」を選択します。(反転表示させます。)

### <見出しリストのスクロール>

[▽] / [△] : 1行ずつスクロールします。

[▼]見出し / ▲前見出し : 1ページごとスクロールします。

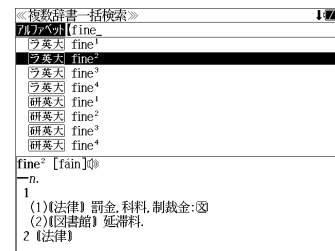

- プレビュー画面は選択された見出し語に応じて変わります。

<辞書の略号一覧> 見出し語の先頭には辞書名の略号が表示されます。

<b>大辞泉</b>	デジタル大辞泉	<b>180万語</b>	180万語対訳大辞典
<b>B百科</b>	ブリタニカ国際大百科事典	<b>37万語</b>	人文社会 37万語対訳大辞典
<b>類例</b>	類語例解辞典	<b>英旅行</b>	わがまま歩き旅行会話 英語
<b>新漢語</b>	新漢語林	<b>仏旅行</b>	わがまま歩き旅行会話 フランス語
<b>研英大</b>	新英和大辞典	<b>独旅行</b>	わがまま歩き旅行会話 ドイツ語
<b>ラ英大</b>	ランダムハウス英和大辞典	<b>西旅行</b>	わがまま歩き旅行会話 スペイン語
<b>リ英和</b>	リーダーズ英和辞典	<b>伊旅行</b>	わがまま歩き旅行会話 イタリア語
<b>プラス</b>	リーダーズ・プラス	<b>中旅行</b>	わがまま歩き旅行会話 中国語
<b>ル英和</b>	ルミナス英和辞典	<b>韓旅行</b>	わがまま歩き旅行会話 韓国語
<b>英活用</b>	新編英和活用大辞典	<b>経済</b>	経済・ビジネス基本用語 4000 語辞典
<b>研和</b>	新和英大辞典	<b>経営</b>	経営用語辞典
<b>研和補</b>	新和英大辞典電子増補版	<b>株式</b>	株式用語辞典
<b>ブ和英</b>	プログレッシブ和英中辞典	<b>金融</b>	金融用語辞典
<b>OALD</b>	Oxford Advanced Learner's Dictionary	<b>流通</b>	流通用語辞典
<b>COD</b>	The Concise Oxford English Dictionary	<b>不動産</b>	不動産用語辞典
<b>COT</b>	The Concise Oxford Thesaurus	<b>会計</b>	会計用語辞典
<b>COL</b>	Oxford Collocations Dictionary	<b>広告</b>	広告用語辞典
<b>OPHV</b>	Oxford Phrasal Verbs Dictionary	<b>ビ・文例</b>	英文ビジネスレター文例大辞典
<b>OGBAC</b>	Oxford Guide to British and American Culture	<b>e・書方</b>	もっとうまいeメールの書き方
<b>LDOCE</b>	Longman Dictionary of Contemporary English	<b>e・事例</b>	英文ビジネスeメール実例集
<b>COB</b>	Collins COBUILD Advanced Dictionary of English	<b>Eメール</b>	説得できる英文Eメール 200の鉄則
<b>Eビュタ</b>	コンピュータ用語辞典	<b>金・会</b>	英和和英 金融・会計用語辞典
		<b>ビ・表現</b>	経済ビジネス英語表現辞典
		<b>スペリング</b>	カタカナで引くスペリング辞典
		<b>TOEFLV</b>	TOEFL® テストボキャブラリー

- この辞書の略号一覧は、ジャンプ機能や履歴などの時に表われる略号も含めた内蔵コンテンツ全ての略号一覧を表わしています。(一括検索では、この中の一部は対応していません。)
- シルカカードおよびSDカードの場合は、辞書記号の頭にカードマーク (■) が表示されます。
- ユーザー辞書の場合は、辞書記号 (追加) が表示されます。



## 7. 解説 / 訳の全画面表示と画面のスクロール

決定・訳 を押して、選択した見出し語の解説 / 訳の全画面表示にします。

### 全画面表示

画面右上に ↓ が表示された場合は、画面に表示しきれない内容があります。

画面をスクロールさせると、画面の続きを見ることができます。

▽ / ▲ を使うと、画面は 1 行ずつスクロールされます。

前ページ / 次ページ を使うと、画面は 1 ページごとスクロールされます。

▼次見出し / ▲前見出し を使うと、同一辞書の見出しリストの順で、次の見出し語または 1 つ前の見出し語の解説 / 訳の画面になります。

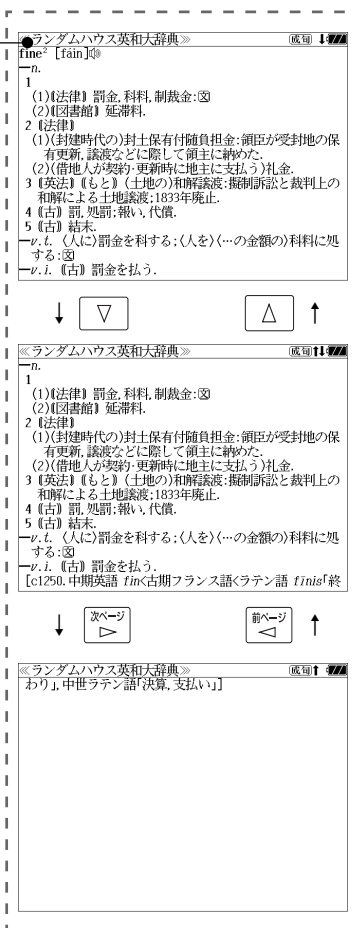

## 1 つ前の状態 (画面) に戻る

戻る・クリア を使うと、操作の途中で、1 つ前の状態に戻ってやり直すことができます。

見出しの選択、文字入力のやり直しに便利です。

(見出しリスト / プレビュー表示)

見出しの選択のやり直しができます。

(入力画面)

文字の入力のやり直しができます。

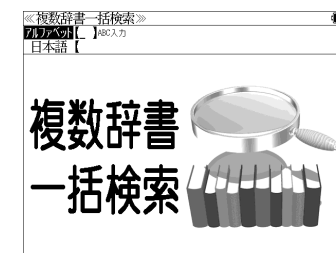
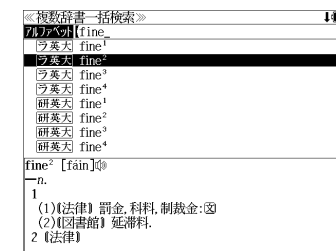
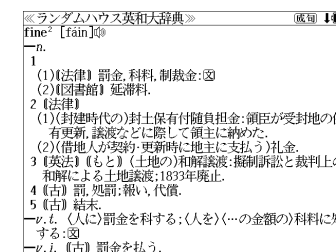

## 入力文字の訂正

入力した文字を、1 文字ずつ訂正することができます。

例：誤って「fibe」と入力した文字を「fine」に訂正する場合

前ページ を 2 回押して、「b」の下へカーソルを移動します。

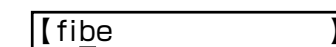
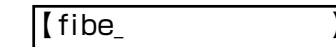

# メニューから辞書や機能を選択する

1文字削除するために、**登録・削除** を押します。

**[ fie ]**

文字を入力すると、カーソルのある文字の前に入ります。

**[ fine ]**

「n」を入力します。

- 入力した最後の文字の削除は単に **登録・削除** を押します。
- **戻る<クリア>** を押すと、入力したすべての文字が削除されます。  
**登録・削除** を長押ししても、入力したすべての文字が削除されます。

## 一部を省略した入力 (ワイルドカード)

**チェック<?\*&** を使ってワイルドカード「?、\*」を入力すると、一部を省略して入力することができます。ことばの読みやスペルの一部がわからなくても、見出し語を検索することができます。

? わからない部分の1文字の代わりにします。複数の「?」を入力する場合は **次ページ** を押してから再度 **チェック<?\*&** を押します。

\* わからない部分の複数文字の代わりにします。入力は **チェック<?\*&** を2回押しします。ただし、\*は、複数入力できません。

例: 「tru?」と入力します。

「tru」で始まる見出し語が表示されます。「?」が1文字の代わりにするので、全体で4文字の見出し語だけがリスト表示されます。

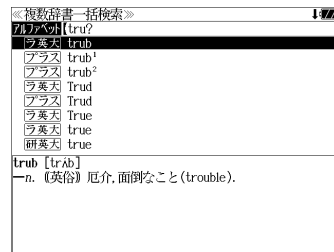

例: 「wa\*er」と入力します。

「wa」で始まり「er」で終わる見出し語が表示されます。「\*」が複数文字の代わりにするので、文字数に関係なく、該当する全ての見出し語がリスト表示されます。



個々の辞書や機能はメニュー画面から選択できます。

例: 「コンピュータ用語辞典」を選択する

1 **メニュー** を押します。

メニュー画面が表示され、前回最後に使ったメニュー項目が選択されます。

(例) 「国語」

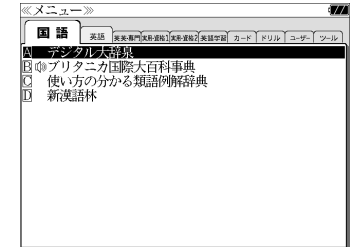

2 **前ページ** / **次ページ** を使ってメニュー項目を選択します。

(例) 「英英・専門」を選択します。



3 **下** / **上** を使って目的の辞書や機能を選択します。

(例) 「II コンピュータ用語辞典」を選択します。

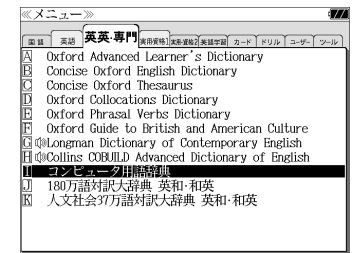

4 **決定・訳** を押します。

選択された辞書や機能の初期画面になります。

(先頭のアルファベットマークと同じアルファベットキーを押すと直接表示されます。)

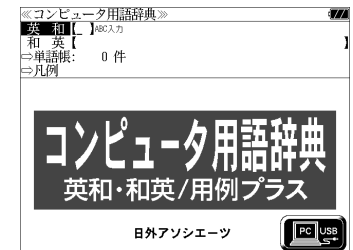

# 単語帳を使う、凡例を見る

## 単語帳の使いかた

各辞書モードで検索した見出し語・成句・熟語、または例文検索機能で検索した例文を計 1,000 件まで登録できます。

必要なときにすぐに辞書画面を呼び出すことができます。

## 見出し語、成句・熟語の登録

見出し語または成句・熟語の解説／訳の全画面表示のとき、登録・削除を押すとその見出し語または成句・熟語を単語帳に登録することができます。

例：ランダムハウス英和大辞典の「fine<sup>2</sup>」の全画面表示の場合 (☞ 44 ページ)

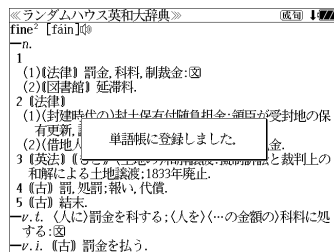

- 見出し語・成句・熟語または例文は計 1,000 件まで登録できます。
- 大辞泉と逆引き大辞泉は同じ単語帳になります。
- リーダーズ英和辞典とリーダーズ・プラスは同じ単語帳になります。
- オックスフォードの辞典 (COD, COT) と (OALD, COL, OPHV, OGBAC) はそれぞれ同じ単語帳になります。  
(☞ 「辞書の略号一覧」 43 ページ)
- 同じ見出し語または成句・熟語を登録すると、その語は単語帳の先頭に登録し直されます。

## 登録した単語の呼出し

例：ランダムハウス英和大辞典  
英和大辞典 を 1 回または 2 回押して、「ランダムハウス英和大辞典」の画面にします。

▽ / △ を使って、[単語帳] を選択します。

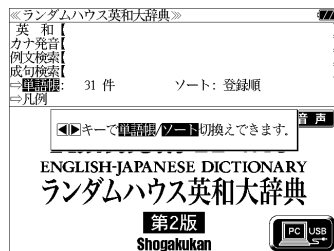

決定・訳 (発音) を押します。

初期設定では、新しく登録した順に単語が表示されます。

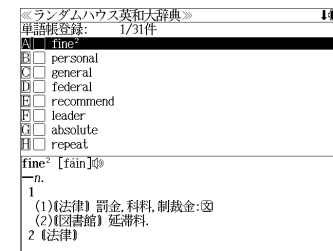

(画面の一例)

▽ / △ を使って、目的の単語を選択します。

例：federal

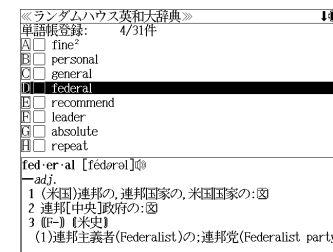

決定・訳 (発音) を押します。

選択した単語の解説／訳が全画面表示されます。

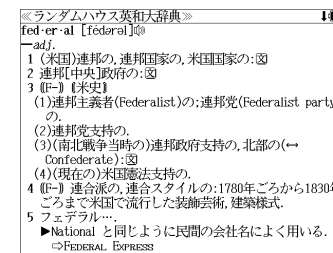

### <単語帳のスクロール>

▽ / △ : 1 行ずつスクロールします。

前ページ / 次ページ : 1 ページごとスクロールします。

(単語の先頭のアルファベットマークと同じアルファベットキーを押すと全画面表示が直接表示されます。)

## 登録した単語にチェックマークをつける

単語帳を呼出し、▽ / △ を使って、目的の単語を選択します。

例：absolute

チェック (※) を押すと、チェックボックスにチェックマークをつけることができます。

- 再度 チェック (※) を押すと、チェックマークを消去することができます。

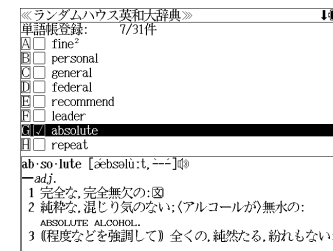

## 登録した単語の削除

### (選択した単語のみ削除する)

/  を使って、単語帳から削除したい単語を選んで  を押します。

例：general を削除する

初期設定では、「キャンセル」が選択されます。

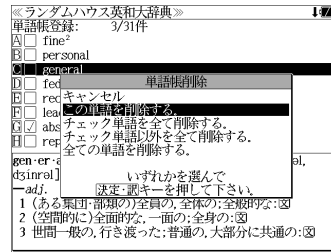

/  を使って「この単語を削除する。」を選択し、 を押します。

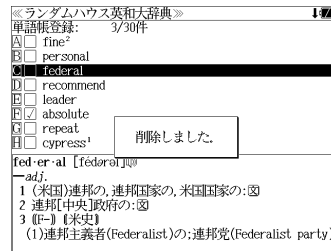

### (チェックマークが付いた単語を全て削除する)

/  を使って「チェック単語を全て削除する。」を選択し、 を押します。

### (チェックマークが付いていない単語を全て削除する)

/  を使って「チェック単語以外を全て削除する。」を選択し、 を押します。

### (全ての単語を削除する)

/  を使って「全ての単語を削除する。」を選択し、 を押します。

### (削除をやめる)

/  を使って「キャンセル」を選択し、 を押します。

- シルカカード内蔵の辞書から各辞書の単語帳に登録された単語を削除する場合、対象となるシルカカードをカードスロットに挿入し、各辞書の単語帳から個別に削除します。
- シルカカード内蔵の各辞書から単語帳に登録された単語を全て削除する場合、 を押し、「役だつーる」→「単語帳管理」→「シルカカード単語帳を削除」を選択して、カード単語帳に登録された全ての単語を削除します。(「シルカカード単語帳を削除」305 ページ)

## 単語の表示順 (ソート) の変更

を1回または2回押して、「ランダムハウス英和大辞典」の画面にします。

/  を使って、「単語帳」を選択します。

を押します。

初期設定では、「登録順にソートします。」が選択されています。

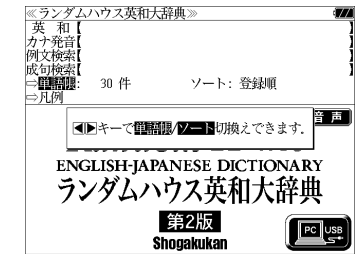

### (チェックマークが付いた単語から表示する)

/  を使って「チェックした単語を前にソートします。」を選択し、 を押します。

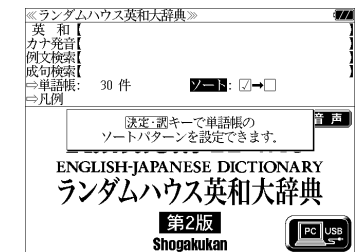

### (チェックマークが付いていない単語から表示する)

/  を使って「チェックした単語を後にソートします。」を選択し、 を押します。

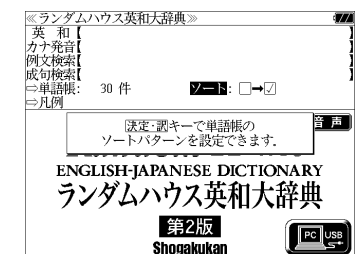

# 凡例のみかた

それぞれの辞書の特徴や辞書の使い方を見ることができます。

例：リーダーズ英和辞典の凡例を見ます。

英和辞典 を1回または2回押して、「リーダーズ+プラス」の画面にします。

▽ / △ を使って、「凡例」を選択します。



辞書が複数ある場合、◀ / ▶ を使って辞書を選択してから、

決定・訳 を押し ▽ / △ を使って、項目を選択します。

例：リーダーズ英和辞典の「IV 語形変化」を選択

(項目の先頭のアルフベットマークと同じアルファベットキーを押すと直接選択できます。)

● 凡例によっては、もう一度小項目を選択する場合があります。

決定・訳 を押すと、凡例が表示されます。

## <凡例のスクロール>

▽ / △ : 1行ずつスクロールします。

前ページ / 次ページ : 1ページごとスクロールします。

▼次見出し / ▲前見出し : 1項目ごとスクロールします。

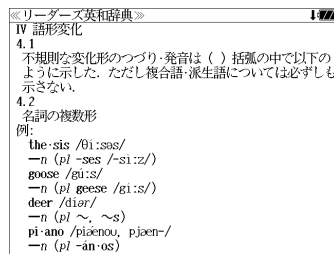
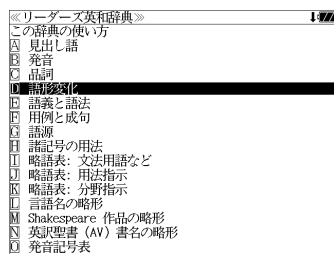

# 発音機能

収録辞典(国語系辞典も含む)の全画面表示中にランダムハウス英和大辞典の音声付き見出し語に一致した英単語がある場合、その英単語を発音します。

例：新和英大辞典の「すてき」の場合

## 1 「すてき」の解説の全画面表示から

決定・訳 を押します。

画面上の最初の英単語が反転表示されます。

● 戻る/クリア を押すと反転表示が解除されます。



## 2 ▽ / △ / ▶ / ◀ を使って、音声 を聞きたい英単語を選択します。

例：そのまま「fine」を選択



## 3 決定・訳 を押します。

同じスペルの発音する単語が複数ある場合、▽ / △ を使って、単語を選択します。

例：そのまま「fine<sup>1</sup>」を選択

● 発音する単語のスペルが1つの場合はそのまま発音します。

● 選択した単語がランダムハウス英和大辞典の音声付き見出し語のデータにはない場合、「音声データがありません。」と表示されます。



## 4 決定・訳 を押します。

選択した単語の発音を聞くことができます。

# 訳表示切替

**訳表示切替** を押すと、訳画面を次の2通りに切替えることができます。

- **全画面表示**
- **早見表示** (画面を2分割し、1行に1つの訳語だけを表示)

ランダムハウス英和大辞典、リーダーズ英和辞典、リーダーズ・プラス、新英和大辞典、ルミナス英和辞典、類語例解辞典、新和英大辞典、英和活用大辞典、オックスフォードの辞典(OALD、COD、COL、OPHV)、ロングマンの英英辞典、コウビルドの英英辞典の場合はさらに訳画面を次の2通りに切替えることができます。

- **標準** (例文や成句はマーク表示)
- **全文** (例文や成句も順に表示)

- \* 「標準」と「全文」の設定は使用する辞書ごとに、再度設定し直すまで有効です。
- \* コンテンツにより、全画面表示(標準)と早見表示(標準)のみ切替え可能なものや、切替えが不可能なものもあります。

例：リーダーズ英和辞典の見出し語「true」の場合

## 1 「true」の訳画面を表示させます。

例文や成句はマーク表示にして訳語の一覧性を優先します。

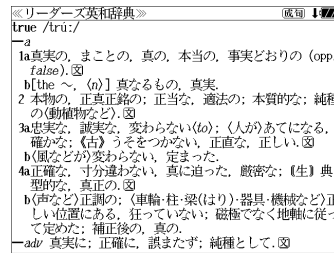

<全画面表示(標準)>

## 2 訳表示切替 を押します。

1行に1つの訳語だけを表示、目的の訳語をすばやく見つけることができます。また、選択された訳語のプレビューも表示します。

**訳表示切替** を押すたびに表示方法が切替ります。

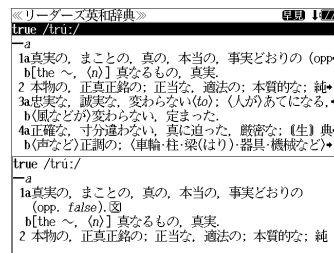

<早見表示(標準)>

## 3 訳表示切替 を押します。

書籍版の辞書と同じく、例文や成句を順に表示します。

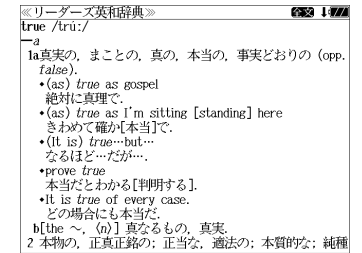

<全画面表示(全文)>

## 4 訳表示切替 を押します。

1行に1つの訳語だけを表示、目的の訳語をすばやく見つけることができます。また、選択された訳語のプレビューも表示します。

再度 **訳表示切替** を押すと<全画面表示(標準)>に戻ります。

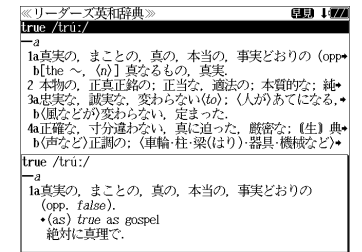

<早見表示(全文)>

## 5 上下矢印を使って目的の訳語を選択します。

選択された訳語が反転表示になります。

<反転表示のスクロール>

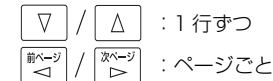

## 6 決定・訳 を押します。

選択された訳語から始まる全画面表示になります。

<全画面のスクロール>

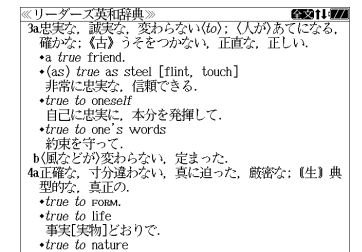

# 表示スタイル切替

**表示スタイル** を押し、プレビュー表示の場合は、画面の2分割表示を縦または横の2種類に切替えることができます。また、解説/訳画面の全画面表示の場合は、文字列の行間を3種類に切替えることができます。

- \* 設定は使用する辞書ごとに、再度設定し直すまで有効です。
- \* 例文・成句検索時は、**表示スタイル** を押し、キーワードのセンタリングを行います。(☞ 63ページ)

## ● プレビュー表示の場合

**表示スタイル** を押したびに、横分割→縦分割→(横分割)と2段階に切替ります。

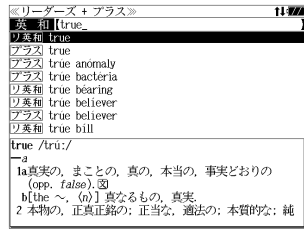

〔横分割表示〕

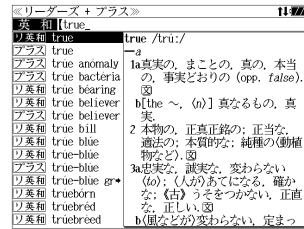

〔縦分割表示〕

- 下記の場合、〔縦分割表示〕は表示しません。  
例文・成句検索、マルチ例文検索、シルカカード使用時の一括検索、シルカカード内のコンテンツ

## ● 解説/訳画面の全画面表示の場合

**表示スタイル** を押したびに、行間/標準→行間/大→行間/罫線→(行間/標準)と3段階に切替ります。

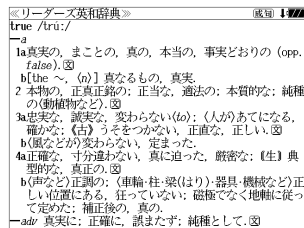

〔行間/標準表示〕

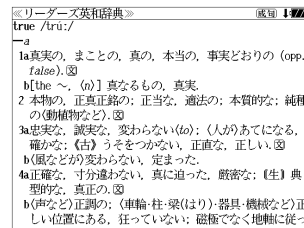

〔行間/大表示〕

- 下記の場合、表示の切替は行いません。  
シルカカード使用時の例文・成句検索の全画面表示、シルカカード内のコンテンツ

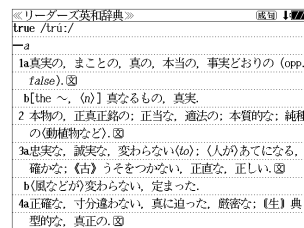

〔行間/罫線表示〕

# 文字サイズ切替

**文字サイズ** を押し、画面表示の文字サイズを切替えることができます。

- \* 設定は使用する辞書ごとに、再度設定し直すまで有効です。

**文字サイズ** を押したびに、標準→2段階の「大きい表示」→2段階の「小さい表示」→(標準)と5段階に切替わります。

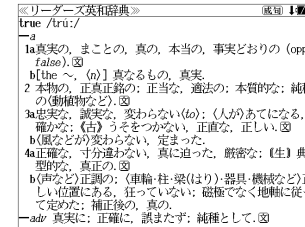

〔標準表示〕

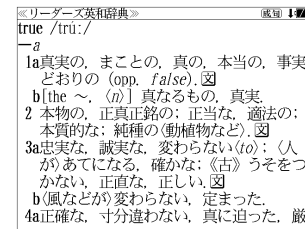

〔大きい表示〕

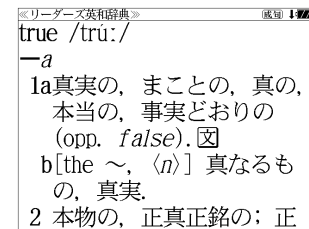

〔さらに大きい表示〕

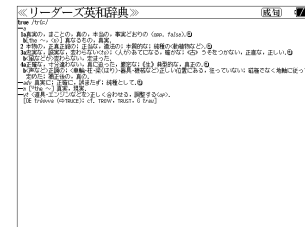

〔さらに小さい表示〕

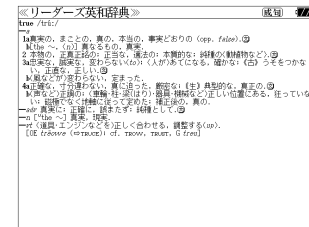

〔小さい表示〕

- 新漢語林、旅行会話 中国語、分けて聞く！ TOEFL® テストリスニングトレーニング、必ずものになる話すための英文法 (Step1～Step4)、ECC知ってる単語でこんなに話せる！シリーズ1、テキストビューアー、ユーザー辞書は「標準表示」から2段階の「大きい表示」または1段階の「小さい表示」に、  
TOEFL® テストパーフェクトボキャブラリーは「標準表示」から1段階の「大きい表示」または2段階の「小さい表示」に切替えることができます。
- TAC 公務員試験、行政書士試験、宅建試験、史上最強のSPI2対策ドリル、新 TOEIC® テスト対策 模擬問題、LISOD (TRAINER、WORK Listening、WORK Reading)、Study Navigation 模擬問題 (I、II)、新 TOEIC® TEST 完全マスター (460、600、730) は標準表示のみとなります。
- 文字サイズを変更した場合には、カーソル反転は解除されます。
- プレビュー表示では、使用可能な文字サイズに制限があります。

# ツイン検索

ツイン検索  を押すと、解説/訳画面の全画面表示の場合、画面を2分割して新たな検索をすることができます。

- \* 「早見表示」の場合はツイン検索できません。(☞ 54ページ)
- \* ツイン検索は連続10回まで可能です。

例：リーダーズ英和辞典の見出し語「true」の場合

## 1 「true」の訳画面を表示させます。

<全画面表示(標準)>

(☞ 54ページ)

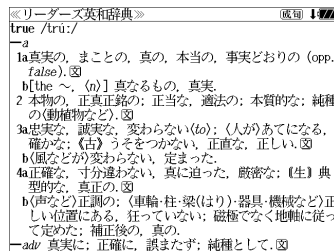

## 2 ツイン検索 を押します。

画面が2分割され、新たな「複数辞書一括検索」を行うことができます。

を押すと訳語の全画面表示に戻ります。

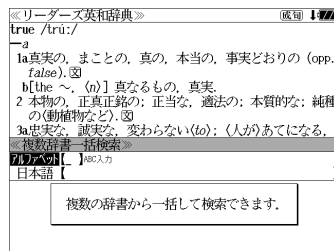

## 3 / を使って「アルファベット」または「日本語」の入力モードを選択します。

(例)「日本語」を選択

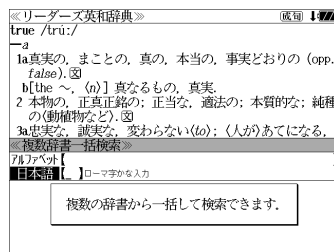

## 4 文字/数字入力キーを使って、調べたい日本語を入力します。

例：ローマ字で、「CHUUJITU」と入力

ローマ字がひらがなに変換され、該当する見出しリストと、プレビュー(解説/訳の一部)が表示されます。

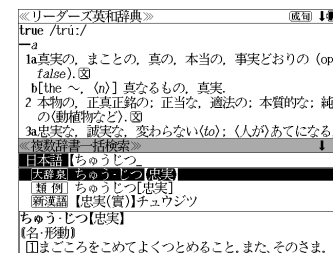

## 5 / または / を使って、調べたい見出し語を選択します。

例：新和英大辞典の

「     」を選択

<見出しリストのスクロール>

/  : 1行ずつ

/  : ページごと

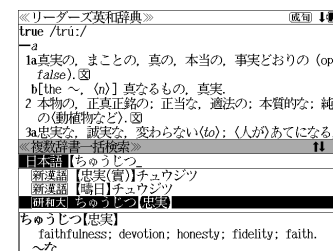

## 6 を押します。

選択した見出し語の解説/訳が画面下半分に表示されます。

<全画面のスクロール>

/  : 1行ずつ

/  : ページごと

/  : 同一辞書見出しリスト順

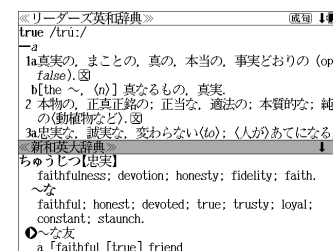

## 7 ツイン検索 を押します。

有効画面を切替えることができます。

- 有効画面はタイトルバーがグレー表示されます。
- を押すと、有効画面の解説/訳が全画面表示されます。

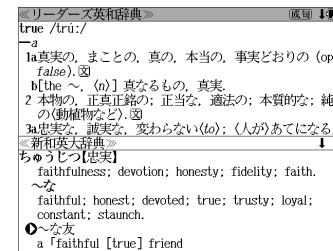



# 例文・成句検索 (複数の辞書から同時検索)

入力した英単語(単数または複数)を使った例文または成句を英語系辞書からダイレクトに検索します。

## 例文を検索する

例: 「happy」と「time」を含む例文を調べる

**1** **例文・成句検索** を1回または2回押して、「例文・成句検索」の画面にします。

**例文・成句検索** を押すたびに「例文・成句検索」と「日本語キーワード例文検索」の初期画面が交互に表示されます。

- **X** を押し、メニュー画面から「役だつツール」→「例文・成句検索」を選択することもできます。(☞47ページ)



**2** **決定・訳** を押し、**▽** / **△** を使って、「**語順指定**」を設定します。

例: 「入力語順を保持せず検索します。」を選択

- 複数の単語を入力した場合、「入力語順を保持せず検索します。」を選択すると、入力した順に関係なく単語を使う例文を検索します。  
「入力語順を保持し検索します。」を選択すると、入力した順に単語を使う例文を検索します。

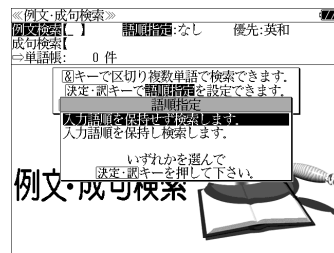

**3** **決定・訳** を押し、**前ページ** / **次ページ** を使って、「**優先**」を選択します。

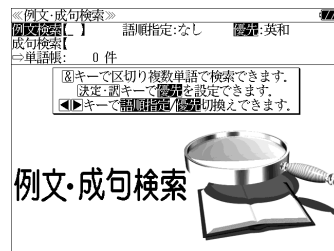

**4** **決定・訳** を押し、**▽** / **△** を使って、**優先辞書**を選択します。

例: そのまま「英和辞典」を選択

- 優先辞書が英和の場合は、最初にランダムハウス英和大辞典の例文が表示されます。
- 優先辞書が英英の場合は、最初にOxford Advanced Learner's Dictionaryの辞書の例文が表示されます。
- 優先辞書が和英の場合は、最初に新和英大辞典の例文が表示されます。

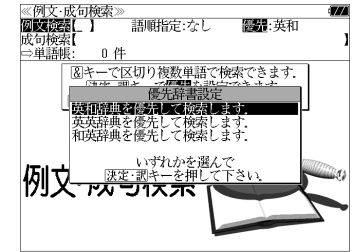

**5** **決定・訳** を押し、文字/数字入力キーを使って、調べたい英単語のスペルを入力します。

例: 「happy&time」と入力

入力した英単語を含む例文リストと、レビュー(例文解説の一部)が表示されます。

(☞43ページ「辞書の略号一覧」)

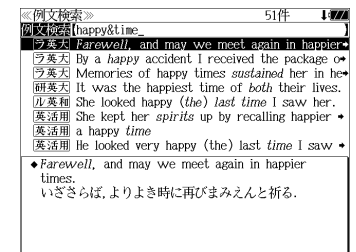

- 画面の右上に該当する例文の数が表示されます。1000以上ある場合は「1000件以上」と表示されます。
- 複数の英単語を **チェック** を使って「&」で区切って入力することができます。入力したすべての英単語を含む例文リストが表示されます。
- 「英単語&」と入力すると、その英単語の変化形を使っている例文も検索します。  
例: 「take&」と入力  
take, takes, taking, took, takenを使っている例文を検索します。
- 「語順指定: なし」を指定した場合、& は正転表示されますが、「語順指定: あり」を指定した場合、& が反転表示されます。
- 入力した英単語を含む例文がない場合は、「該当する候補がありません。」と表示されます。
- シルカカードおよびSDカードの場合は、辞書記号の頭にカードマーク(■)が表示されます。
- ユーザー辞書の場合は、辞書記号(追加)が表示されます。

## 6 ▾ / ▲ を使って、調べたい例文を選択します。

例：ランダムハウス英和大辞典の  
「**ラ英大** Memories of happy times sustained her in he⇒」を選択

<例文リストのスクロール>

▾ / ▲ : 1行ずつ

▼次見出し / ▲前見出し : ページごと

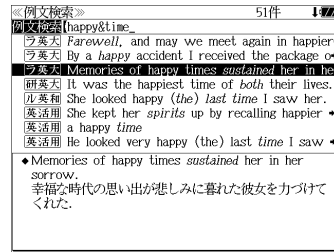

## 7 決定・訳を押します。

選択した例文の解説が、全画面表示されます。

<全画面のスクロール>

▾ / ▲ : 1行ずつ

前ページ / 次ページ : ページごと

▼次見出し / ▲前見出し : 例文リスト順

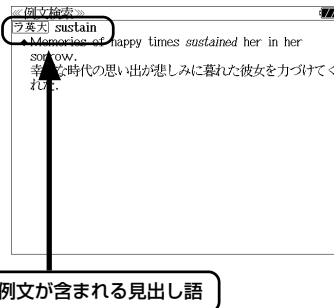

- ▼次見出し / ▲前見出し を使うと、全画面表示のまま、次または1つ前の例文解説を表示することができます。手順5で表示した例文リストの順で表示されます。
- 例文の全画面表示から、その例文が含まれる見出し語や解説の画面にジャンプすることができます。(☞ 288ページ)

## 不完全な英単語を入力した場合

入力文字の最後の英単語が不完全なスペルでも、例文を検索することができます。英単語をひとつだけ入力した場合も、不完全なスペルで例文を検索できます。

例：「happy&t」と入力

ただし、「&」の前の英単語が不完全な場合は検索できません。

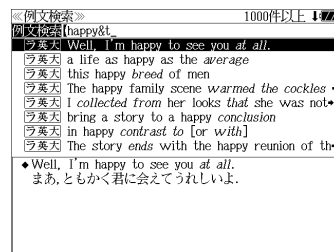

## キーワードのセンタリング

例文リストの例文に含まれる、入力した英単語(キーワード)を各例文とも真中に揃えることができます。

### 1 例文リストとプレビュー(例文解説の一部)を表示

61ページの手順5で表示した例文リスト

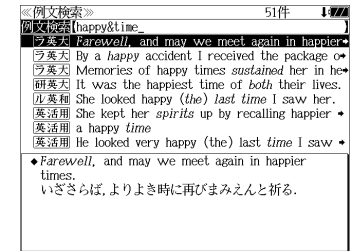

### 2 表示スタイルを押すと、最初に入力した各例文の「happy」がセンター揃えされます。

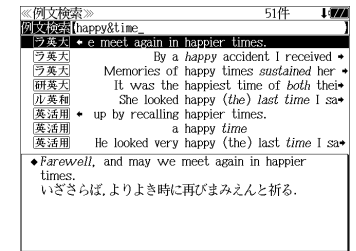

### 3 再度、表示スタイルを押すと、次に入力した各例文の「time」がセンター揃えされます。

再度 表示スタイル を押すと、最初の画面に戻ります。

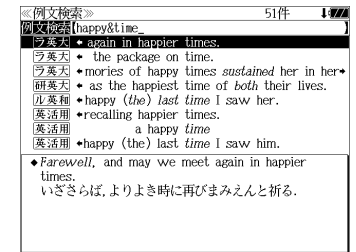

# 成句を検索する

例：「touch」と「of」を含む成句を調べる

1 **例文・成句検索** を1回または2回押して、「例文・成句検索」の画面にします。

**例文・成句検索** を押すたびに「例文・成句検索」と「日本語キーワード例文検索」の初期画面が交互に表示されます。

- **X** を押し、メニュー画面から「役だつツール」→「例文・成句検索」を選択することもできます。(☞47ページ)



2 **▽ / △** を使って、**[成句検索]** を選択します。

[成句検索] が反転表示されます。

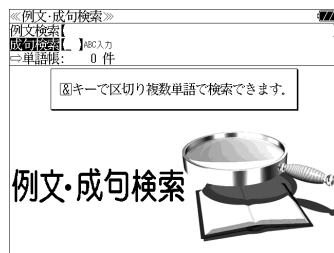

3 文字/数字入力キーを使って、調べたい成句に含まれる英単語のスペルを入力します。

例：「touch&of」と入力

入力した英単語を含む成句リストと、プレビュー（成句解説の一部）が表示されます。

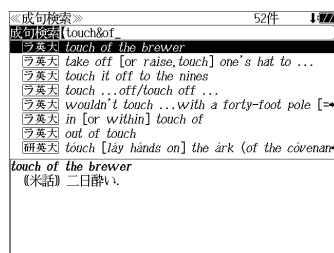

- 画面の右上に該当する成句の数が表示されます。1000以上ある場合は「1000件以上」と表示されます。
- 複数の英単語を **チェック** **?\*&** を使って「&」で区切って入力することができます。入力したすべての英単語を含む成句リストが表示されます。
- 成句はランダムハウス英和大辞典の成句から順に表示されます。
- 「&」を入力する前は前方一致です。

- 「英単語 &」と入力すると、その英単語の変化形を使っている成句も検索します。

例：「take&」と入力  
take, takes, taking, took, takenを使っている成句を検索します。

- 入力した英単語を含む成句がない場合は、「該当する候補がありません。」と表示されます。
- シルカカードおよびSDカードの場合は、辞書記号の頭にカードマーク (■) が表示されます。

4 **▽ / △** を使って、調べたい成句を選択します。

例：ランダムハウス英和大辞典の「**touch**」を選択



<成句リストのスクロール>

**▽ / △** : 1行ずつ  
**▼次見出し / ▲前見出し** : ページごと

5 **決定・訳** を押します。

選択した成句の解説が、全画面表示されます。

<全画面のスクロール>

**▽ / △** : 1行ずつ  
**前ページ / 次ページ** : ページごと  
**▼次見出し / ▲前見出し** : 成句リスト順

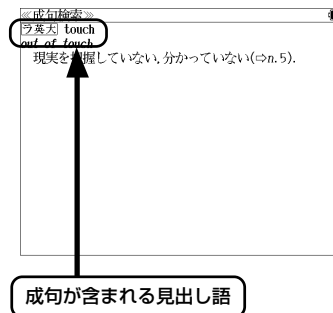

- **▼次見出し / ▲前見出し** を使うと、全画面表示のまま、次または1つ前の成句解説を表示することができます。手順3で表示した成句リストの順で表示されます。
- 成句の全画面表示から、その成句が含まれる見出し語の画面にジャンプすることができます。(☞288ページ)

## 不完全な英単語を入力した場合

入力文字の最後の英単語が不完全なスペルでも、成句を検索することができます。英単語をひとつだけ入力した場合も、不完全なスペルで成句を検索できます。

例：「touch&o」と入力



ただし、「&」の前の英単語が不完全な場合は検索できません。

# 日本語キーワード例文検索 (複数の辞書から同時検索)

入力した日本語 (単数または複数) のキーワードを訳語に持つ英語の例文を、英語系辞書からダイレクトに検索します。

## 例文を検索する

例: 「つごう」と「よい」を含む例文を調べる

1 **例文・成句検索** を1回または2回押して、「日本語キーワード例文検索」の画面にします。

**例文・成句検索** を押すたびに「例文・成句検索」と「日本語キーワード例文検索」の初期画面が交互に表示されます。

• **メニュー** を押し、メニュー画面から「役だつる」→「日本語キーワード例文検索」を選択することもできます。(☞47ページ)

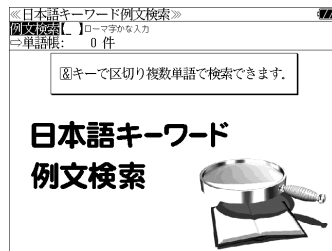

2 **文字/数字入力キー**を使って、調べたい日本語を入力します。

例: ローマ字で、「TUGOU & YOI」と入力

ローマ字がひらがなに変換され、該当する例文リストと、プレビュー (訳/解説の一部) が表示されます。

• 画面の右上に該当する例文の数が表示されます。1000以上ある場合は「1000件以上」と表示されます。

• 複数の単語を **チェック** **?\*&** を使って「&」で区切って入力することができます。入力したすべての単語を含む例文リストが表示されます。

• 入力した単語を含む例文がない場合は、「該当する候補がありません。」と表示されます。

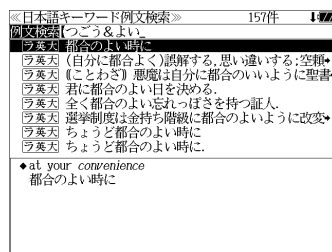

3 **▽ / ▲** を使って、調べたい訳文を選択します。

例: ランダムハウス英和大辞典の

「**ラ英大** 君に都合のよい日を決める。」を選択

<例文リストのスクロール>

▽ / ▲ : 1行ずつ

▼次見出し / ▲前見出し : ページごと

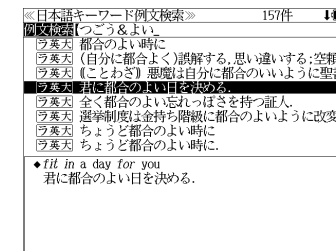

4 **決定・訳** を押します。

選択した訳文に対応する例文が、全画面表示されます。

<全画面のスクロール>

▽ / ▲ : 1行ずつ

前ページ / 次ページ : ページごと

▼次見出し / ▲前見出し : 例文リスト順

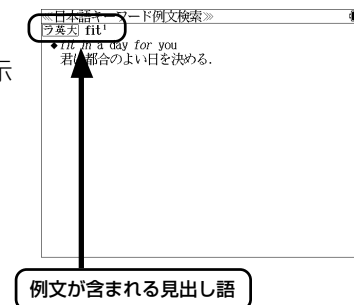

• **▼次見出し / ▲前見出し** を使うと、全画面表示のまま、次または1つ前の例文解説を表示することができます。手順2で表示した例文リストの順で表示されます。

• 例文の全画面表示から、その例文が含まれる見出し語や解説の画面にジャンプすることができます。(☞288ページ)

## 不完全な単語を入力した場合

入力文字の最後の単語が不完全な単語でも、例文を検索することができます。単語をひとつだけ入力した場合も、不完全なつづりで例文を検索できます。

例: 「つごう&よ」と入力

ただし、「&」の前の単語が不完全な場合は検索できません。

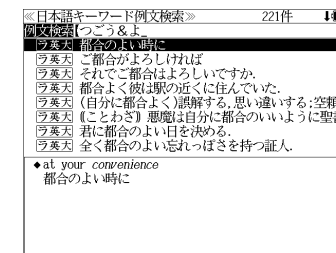

# マルチ例文検索 (複数の辞書から同時検索)

例文中の単語やフレーズを下記の3つの任意の検索条件から指定して、例文を英語系辞書からダイレクトに検索します。

[全ての単語を含む]

[いずれかの単語を含む]

[このフレーズを含む]

## 例文を検索する

例: 「good」 または 「bad」 を含む、「you will」 を含む例文を調べる

1 を押して、メニュー画面を表示させ、「役だつツール」項目の「 マルチ例文検索」を選択します。

( 47 ページ)

[マルチ例文検索] の初期画面が表示されます。

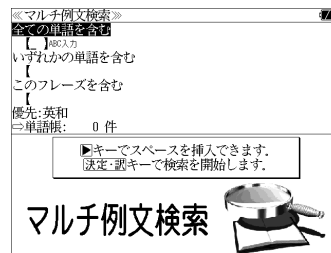

2 / を使って、検索条件を選択し、英単語のスペルを入力します。

例: [いずれかの単語を含む] 条件で  
「good bad」 と入力

- 複数の英単語を を使ってスペースで区切って入力することができます。
- 入力した英単語の変化形を使っている例文も検索します。

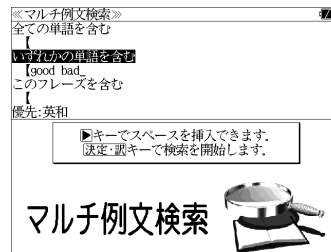

3 必要ならばさらに、 / を使って、検索条件を選択し、英単語のスペルを入力します。

例: [このフレーズを含む] 条件で  
「you will」 と入力

- 複数の英単語を を使ってスペースで区切って入力することができます。

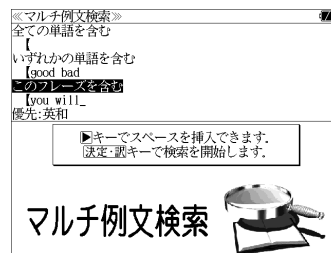

- 入力した英単語の変化形を使っている例文も検索します。

- / を使って優先辞書の設定をすることができます。( 61 ページ)

4

を押します。

条件に合う例文が順に表示されます。

<例文リストのスクロール>

/ : 1行ずつ

/ または / : ページごと

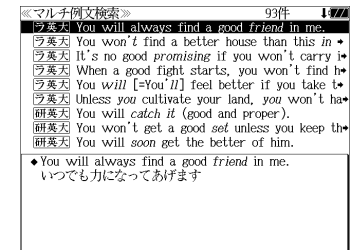

5

/ を使って、調べたい例文を選択します。

例: ランダムハウス英和大辞典の

「 You won't find a better house than this in 」を選択

<例文リストのスクロール>

/ : 1行ずつ

/ または / : ページごと

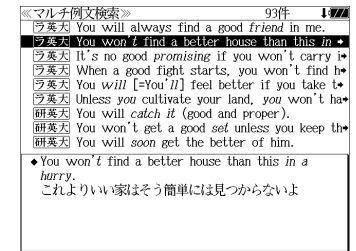

6

を押します。

選択した例文の解説が、全画面表示されます。

<全画面のスクロール>

/ : 1行ずつ

/ : ページごと

/ : 例文リスト順

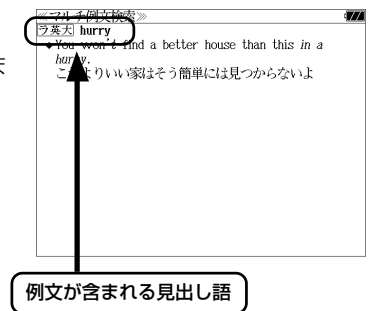

- / を使うと、全画面表示のまま、次または1つ前の例文解説を表示することができます。手順4で表示した例文リストの順で表示されます。

- 例文の全画面表示から、その例文が含まれる見出し語や解説の画面にジャンプすることができます。( 288 ページ)

MEMO

# 各辞書の使いかた

# デジタル大辞泉を使う

小学館「デジタル大辞泉」および「逆引き大辞泉」の内容を収録しました。

(写真、図表、付録は除く)

- 同音異義語は見出し語のリスト表示で、検索も簡単です。
- 部分的にしかわからない、うろ覚えの単語を検索できます。

(逆引き大辞泉)

- 入力した文字が、ことばの末尾と一致する見出し語を検索できます。(後方一致検索)

(慣用句検索機能)

- 入力した単語(単数または複数)の読みを含む慣用句を、大辞泉のデータからピックアップして、その意味を解説します。

(アルファベット検索)

- 外来語等のアルファベットから見出し語を検索できます。

(分野別小事典)

- 小百科、歳時記の2分野に該当する見出し語を大辞泉の見出し語から集めました。

## 見出し語を検索する

例: 「調和」の意味を調べる

1 **大辞泉・百科** を1回または2回押して、「大辞泉」の画面にします。

大辞泉・百科 を押すたびに「大辞泉」と「ブリタニカ国際大百科事典」の初期画面が交互に表示されます。

- メニュー画面から目的の辞書を選択することもできます。(☞ 47ページ)

2 **文字/数字入力キー**を使って、調べたいことばの読みを入力します。

例: ローマ字で、「CHOUWA」と入力

ローマ字がひらがなに変換され、該当する見出しリストとプレビュー(解説の一部)が表示されます。

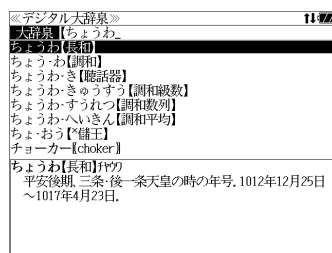
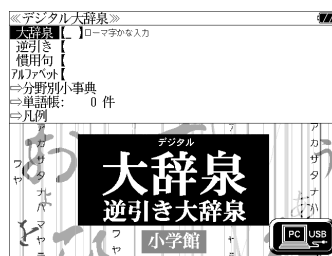

- 入力した文字列に該当する見出し語がない場合は、最も近い見出し語から順に表示されます。見出しリストをスクロールすると、入力文字を含まない見出し語も順に表示されます。

- 「?」または「\*」を入力した場合、該当する見出し語がない場合は、「該当する候補がありません。」と表示されます。

- ☞ 「文字入力」42ページ
- 「入力文字の訂正」45ページ
- 「一部を省略した入力」46ページ

3 ▾ / ▸ を使って、調べたい見出し語を選択します。

例: 「調和」を選択

<見出しリストのスクロール>

▽ / △ : 1行ずつ

▼次見出し / ▲前見出し : ページごと

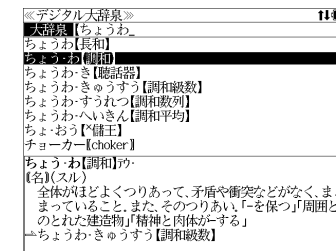

4 決定・訳 (発音) を押します。

選択した見出し語の解説が全画面表示されます。

<全画面のスクロール>

▽ / △ : 1行ずつ

前ページ / 次ページ : ページごと

▼次見出し / ▲前見出し : 見出しリスト順

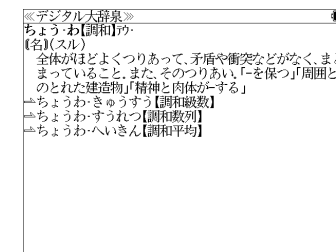

## ことばの末尾から検索する（逆引き大辞泉）

入力した文字列が、ことばの末尾と一致する見出し語を検索することができます。

例：ことばの末尾が、「～わおん」で終わる見出し語を調べる

1 **大辞泉・百科** を1回または2回押して、「大辞泉」の画面にします。

**大辞泉・百科** を押すたびに「大辞泉」と「ブリタニカ国際大百科事典」の初期画面が交互に表示されます。

- メニュー画面から目的の辞書を選択することもできます。（☞ 47ページ）

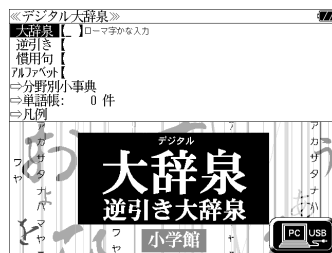

2 **▽ / ▲** を使って、「逆引き」を選択します。

「逆引き」が反転表示されます。

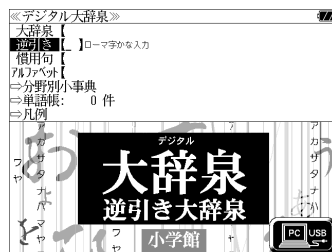

3 文字/数字入力キーを使って、調べたいことばの末尾の読みを入力します。

例：ローマ字で、「WAONN」と入力

ローマ字がひらがなに変換され、該当する見出しリストとプレビュー（解説の一部）が表示されます。

- 入力した文字列に該当する見出し語がない場合は、「該当する候補がありません。」と表示されます。

☞ 「文字入力」42ページ

「入力文字の訂正」45ページ

「一部を省略した入力」46ページ

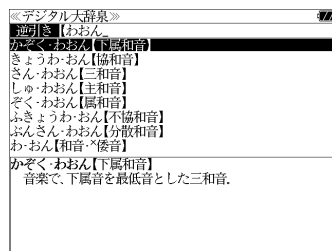

4 **▽ / ▲** を使って、調べたい見出し語を選択します。

例：「きょうわ-おん【協和音】」を選択

<見出しリストのスクロール>

**▽ / ▲** : 1行ずつ

**▼見出し / ▲前見出し** : ページごと

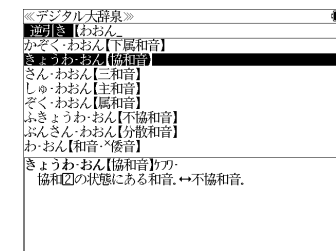

5 **決定・訳** を押します。

選択した見出し語の解説が、全画面表示されます。

<全画面のスクロール>

**▽ / ▲** : 1行ずつ

**前ページ / 次ページ** : ページごと

**▼見出し / ▲前見出し** : 大辞泉の見出し語順

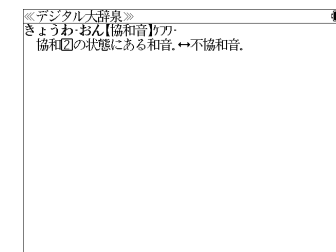

- ▼見出し / ▲前見出し** を使うと大辞泉に登録された見出し語の順で、次または1つ前の見出し語が表示されます。手順3で表示した見出しリストの順ではありません。



# 慣用句を検索する

単語（単／複数）の読みを入力してその読みを含む慣用句を検索することができます。（見出し語を検索した後で、ジャンプ機能を使って慣用句を調べることもできます。）

例：「おや」と「こ」を含む慣用句を調べる

1 **大辞泉・百科** を1回または2回押して、「大辞泉」の画面にします。

**大辞泉・百科** を押すたびに「大辞泉」と「ブリタニカ国際大百科事典」の初期画面が交互に表示されます。

- メニュー画面から目的の辞書を選択することもできます。（[P.47](#) ページ）

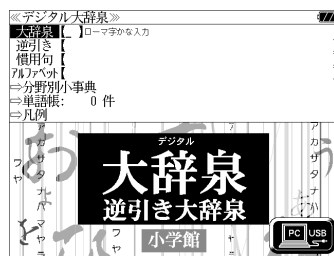

2 **▽ / ▲** を使って、[慣用句] を選択します。

[慣用句] が反転表示されます。

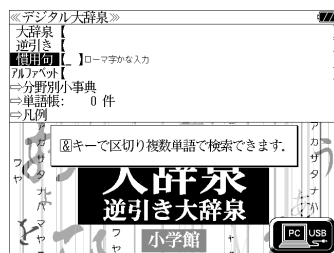

3 文字／数字入力キーを使って、調べたい慣用句に含まれる単語の読みを入力します。

例：ローマ字で、「OYA&KO」と入力

ローマ字がひらがなに変換され、入力した読みを含む慣用句リストと、プレビュー（慣用句解説の一部）が表示されます。

- 複数の単語を **チェック** を使って「&」で区切って入力することができます。入力したすべての単語を含む慣用句リストが表示されます。
- 入力した単語を含む慣用句がない場合は、「該当する候補がありません。」と表示されます。

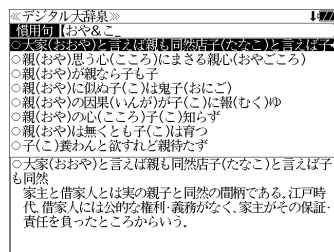

4 **▽ / ▲** を使って、調べたい慣用句を選択します。

例：「親(おや)の心(こころ)子(こ)知らず」を選択

< 慣用句リストのスクロール >

**▽ / ▲** : 1行ずつ  
**▼次見出し / ▲前見出し** : ページごと

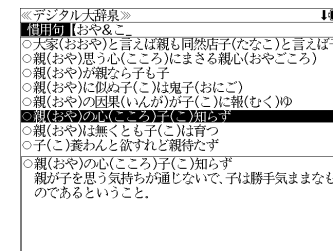

5 **決定・訳** を押します。

選択した慣用句の解説が、全画面表示されます。

< 全画面のスクロール >

**▽ / ▲** : 1行ずつ  
**前ページ / 次ページ** : ページごと  
**▼次見出し / ▲前見出し** : 慣用句リスト順

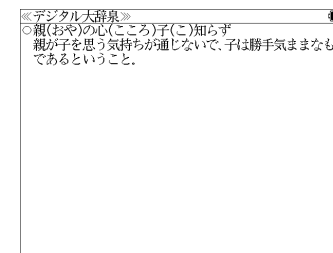

- **▼次見出し / ▲前見出し** を使うと、全画面表示のまま、次または1つ前の慣用句解説を表示することができます。手順3で表示した慣用句リストの順で表示されます。

# アルファベットで見出し語を検索する

例：「ecology」の意味を調べる

1 **大辞泉** / **百科** を1回または2回押して、「大辞泉」の画面にします。

大辞泉 / 百科 を押すたびに「大辞泉」と「ブリタニカ国際大百科事典」の初期画面が交互に表示されます。

- メニュー画面から目的の辞書を選択することもできます。(47ページ)

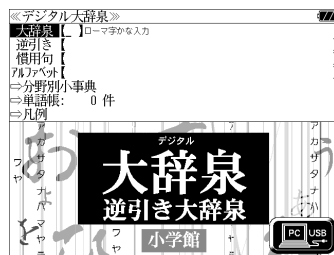

2 **▽** / **△** を使って、「アルファベット」を選択します。

「アルファベット」が反転表示されます。

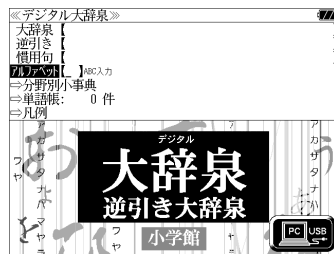

3 文字 / 数字入力キーを使って、調べたい単語のスペルを入力します。

例：「ecology」と入力

入力した文字列に該当する見出しリストと、プレビュー（解説の一部）が表示されます。



- 入力した文字列に該当する見出し語がない場合は、最も近い見出し語から順に表示されます。見出しリストをスクロールすると、入力文字を含まない見出し語も順に表示されます。
- 「?」または「\*」を入力した場合、該当する見出し語がない場合は、「該当する候補がありません。」と表示されます。

- ☞ 「文字入力」 42 ページ
- 「入力文字の訂正」 45 ページ
- 「一部を省略した入力」 46 ページ

4 **▽** / **△** を使って、調べたい見出し語を選択します。

例：「ecology」を選択

この例では既に目的の見出し語「ecology」が選択されています。



<見出しリストのスクロール>

- ▽** / **△** : 1行ずつ
- ▼**次見出し / **▲**前見出し : ページごと

5 **決定・訳** を押します。

選択した見出し語の解説が、全画面表示されます。

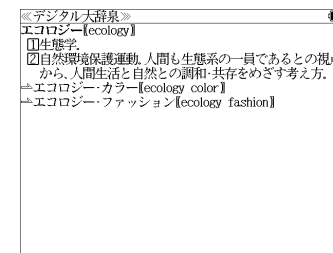

<全画面のスクロール>

- ▽** / **△** : 1行ずつ
- 前ページ / 次ページ : ページごと
- ▼**次見出し / **▲**前見出し : 大辞泉の見出し語順

- **▼**次見出し / **▲**前見出し を使うと大辞泉に登録された見出し語の順で、次または1つ前の見出し語が表示されます。手順3で表示した見出しリストの順ではありません。

# 分野別小事典から検索する

小百科、歳時記の2分野に該当する見出し語を大辞泉の見出し語から集め、小事典としてまとめてあります。

例：秋の季語の「ききょう【桔梗】」を調べる

1 大辞泉の初期画面から / を使って [分野別小事典] を選択し、 を押します。

分野別小事典の画面が表示され、[A 小百科] が反転表示されます。

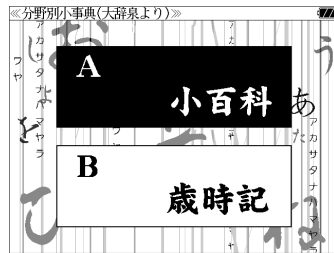

2 / / / を使って [B 歳時記] を選択し、 を押します。

(または を押します。)



3 / を使って [秋] を選択し、 を押します。

(または を押します。)

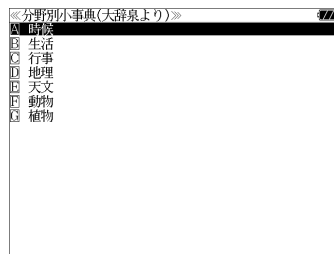

4 / を使って [植物] を選択し、 を押します。

(または を押します。)

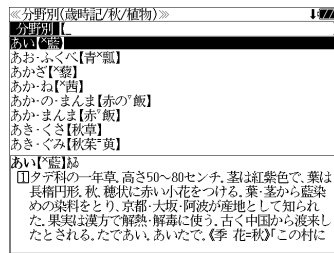

5 文字/数字入力キーを使って、調べたいことばの読みを入力します。

例：ローマ字で、「KIKYOU」と入力

ローマ字がひらがなに変換され、該当する見出しリストとプレビュー（解説の一部）が表示されます。

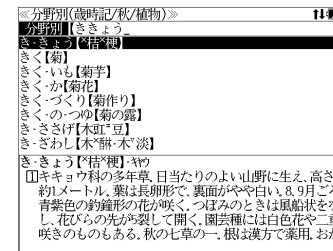

- 入力した文字列に該当する見出し語がない場合は、最も近い見出し語から順に表示されます。見出しリストをスクロールすると、入力文字を含まない見出し語も順に表示されます。
- 「?」または「\*」を入力した場合、該当する見出し語がない場合は、「該当する候補がありません。」と表示されます。

- ☞ 「文字入力」 42 ページ
- 「入力文字の訂正」 45 ページ
- 「一部を省略した入力」 46 ページ

6 / を使って、調べたい見出し語を選択します。

例：「ききょう【桔梗】」を選択

この例では既に目的の見出し語「ききょう【桔梗】」が選択されています。

<見出しリストのスクロール>

- / : 1 行ずつ
- / : ページごと

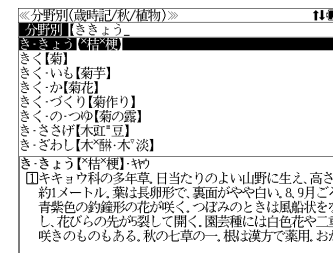

7 を押します。

選択した見出し語の解説が、全画面表示されます。

<全画面のスクロール>

- / : 1 行ずつ
- / : ページごと
- / : 見出しリスト順

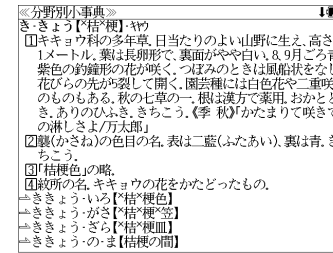

# ブリタニカ国際大百科事典を使う

「ブリタニカ国際大百科事典 電子辞書対応小項目版」の内容を収録しました。

- 見出し語は日本語と英語の両方から検索できます。
- 同音異義語は見出し語のリスト表示で、検索も簡単です。
- 部分的にしかわからない、うろ覚えの単語を検索できます。

(キーワード検索)

- 説明文に含まれる言葉から見出し語を検索します。

(ジャンル別事典)

- 6つのジャンルに該当する見出し語を集めました。

(音声機能)

- 有名なクラシック音楽やオペラの冒頭部分 15 秒程度を聞くことができます。

## 見出し語を検索する、音声を聞く

例：「ベートーベン」を調べる

1 **大辞泉・百科** を1回または2回押して、「ブリタニカ国際大百科事典」の画面にします。

**大辞泉・百科** を押すたびに「大辞泉」と「ブリタニカ国際大百科事典」の初期画面が交互に表示されます。

- メニュー画面から目的の辞書を選択することもできます。(☞ 47 ページ)

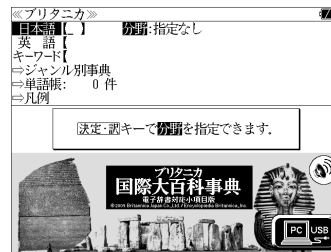

2 **▽ / △** または **▼次見出し / ▲前見出し** を使って、「日本語」または「英語」を選択します。

例：「日本語」を選択します。

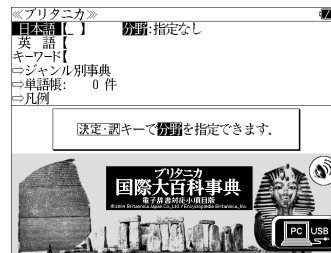

3 **決定・訳** を押し、**▽ / △** を使って、「分野」を指定します。

例：そのまま「指定なし」を選択

<分野リストのスクロール>

- ▽ / △** : 1行ずつ
- 前ページ / 次ページ** : ページごと
- ▼次見出し / ▲前見出し** : ページごと

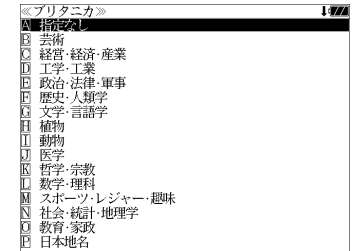

4 **決定・訳** を押し、文字 / 数字入力キーを使って、調べたい日本語を入力します。

例：ローマ字で、「BE-TO-BENN」と入力

ローマ字がひらがなに変換され、該当する見出しリストと、プレビュー（解説の一部）が表示されます。

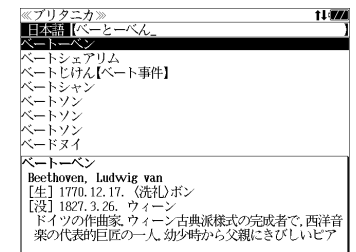

- 入力した文字列に該当する見出し語がない場合は、最も近い見出し語から順に表示されます。見出しリストをスクロールすると、入力文字を含まない見出し語も順に表示されます。
- 「？」または「\*」を入力した場合、該当する見出し語がない場合は、「該当する候補がありません。」と表示されます。

- ☞ 「文字入力」 42 ページ
- 「入力文字の訂正」 45 ページ
- 「一部を省略した入力」 46 ページ

5 **▽ / △** を使って、調べたい見出し語を選択します。

例：「ベートーベン」を選択

この例では既に目的の見出し語「ベートーベン」が選択されています。

<見出しリストのスクロール>

- ▽ / △** : 1行ずつ
- ▼次見出し / ▲前見出し** : ページごと

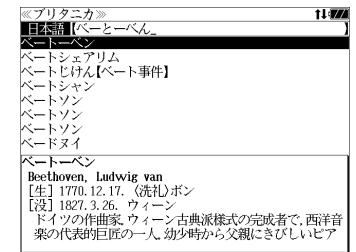

## 6 決定・訳 を押します。

選択した見出し語の解説が全画面表示されます。

<全画面のスクロール>

▽ / ▲ : 1行ずつ

前ページ / 次ページ : ページごと

▼次見出し / ▲前見出し : 見出し語順

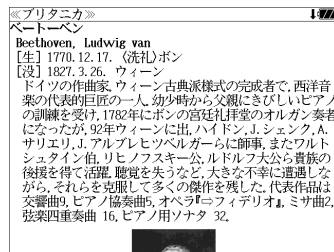

「ブリタニカ」  
ベートーベン

Beethoven, Ludwig van  
【生】1770.12.17. (洗礼)ボン  
【没】1827.3.26. ウィーン

ドイツの作曲家。ウィーン古典派様式の完成者で、西洋音楽の代表的巨匠の一人。幼少時から父親にきびしいピアノの訓練を受け、1782年にボンの宮廷礼拝堂のオルガン奏者になったが、92年ウィーンに出、ハイデン、J. シェンク、A. サリエリ、J. アルブレヒツベルガーらに師事。またワルトシュタイン伯、リヒノフスキー公、ルドルフ大公ら貴族の後援を得て活躍。聴覚を失うなど、大きな不幸に遭遇しながら、それらを克服して多くの傑作を残した。代表作は交響曲9、ピアノ協奏曲5、オペラ『フィデリオ』、ミサ曲2、弦楽四重奏曲 16、ピアノ用ソナタ 32。

## 7 次ページ を押して画面を送ります。

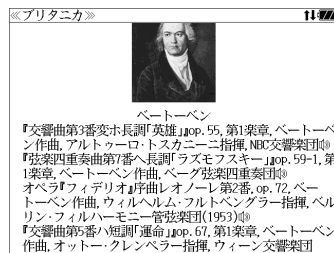



「ブリタニカ」

ベートーベン

『交響曲第3番変ホ長調「英雄」』op. 55, 第1楽章、ベートーベン作曲、フルトゥーロ・トスカニーニ指揮、NRC交響楽団  
『弦楽四重奏曲第7番へ長調「ラズモフスキー」』op. 59-1, 第1楽章、ベートーベン作曲、ベーク弦楽四重奏団  
オペラ『フィデリオ』序曲レオノーレ 第2番, op. 72, ベートーベン作曲、ウイヘルム・フルトベングラー指揮、バルリン・フィルハーモニー管弦楽団(1953)  
『交響曲第5番ハ短調「運命」』op. 67, 第1楽章、ベートーベン作曲、オットー・クレンペラー指揮、ウィーン交響楽団

## 8 決定・訳 を押します。

英単語または  マークが反転表示されます。

- 画面に英単語または  マークがない場合、「音声データがありません。」と表示されます。  
(<「発音機能」53ページ>)

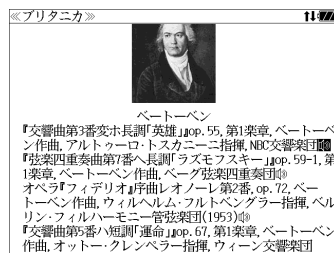



「ブリタニカ」

ベートーベン

『交響曲第3番変ホ長調「英雄」』op. 55, 第1楽章、ベートーベン作曲、フルトゥーロ・トスカニーニ指揮、NRC交響楽団  
『弦楽四重奏曲第7番へ長調「ラズモフスキー」』op. 59-1, 第1楽章、ベートーベン作曲、ベーク弦楽四重奏団  
オペラ『フィデリオ』序曲レオノーレ 第2番, op. 72, ベートーベン作曲、ウイヘルム・フルトベングラー指揮、バルリン・フィルハーモニー管弦楽団(1953)  
『交響曲第5番ハ短調「運命」』op. 67, 第1楽章、ベートーベン作曲、オットー・クレンペラー指揮、ウィーン交響楽団

## 9 ▲ / ▼ / 前ページ / 次ページ を使って、音声

を聞きたい  マークを選択します。

例：そのまま1番目の  マークを選択

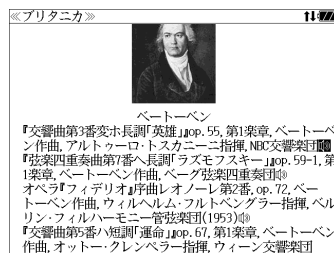

「ブリタニカ」

ベートーベン

『交響曲第3番変ホ長調「英雄」』op. 55, 第1楽章、ベートーベン作曲、フルトゥーロ・トスカニーニ指揮、NRC交響楽団  
『弦楽四重奏曲第7番へ長調「ラズモフスキー」』op. 59-1, 第1楽章、ベートーベン作曲、ベーク弦楽四重奏団  
オペラ『フィデリオ』序曲レオノーレ 第2番, op. 72, ベートーベン作曲、ウイヘルム・フルトベングラー指揮、バルリン・フィルハーモニー管弦楽団(1953)  
『交響曲第5番ハ短調「運命」』op. 67, 第1楽章、ベートーベン作曲、オットー・クレンペラー指揮、ウィーン交響楽団

## 10 決定・訳 を押します。

選択した楽曲の冒頭部分を聞くことができます。

- 戻る を押すと途中で停止します。

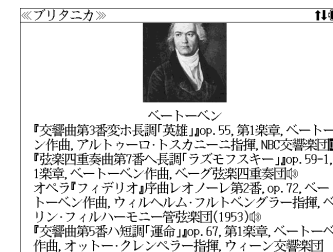

「ブリタニカ」

ベートーベン

『交響曲第3番変ホ長調「英雄」』op. 55, 第1楽章、ベートーベン作曲、フルトゥーロ・トスカニーニ指揮、NRC交響楽団  
『弦楽四重奏曲第7番へ長調「ラズモフスキー」』op. 59-1, 第1楽章、ベートーベン作曲、ベーク弦楽四重奏団  
オペラ『フィデリオ』序曲レオノーレ 第2番, op. 72, ベートーベン作曲、ウイヘルム・フルトベングラー指揮、バルリン・フィルハーモニー管弦楽団(1953)  
『交響曲第5番ハ短調「運命」』op. 67, 第1楽章、ベートーベン作曲、オットー・クレンペラー指揮、ウィーン交響楽団

# キーワードから見出し語を検索する

説明文に含まれる言葉から逆に見出し語を検索します。

例：「エジプト」をキーワードにして見出し語を調べる

1 **大辞泉・百科** を1回または2回押して、「ブリタニカ国際大百科事典」の画面にします。

**大辞泉・百科** を押すたびに「大辞泉」と「ブリタニカ国際大百科事典」の初期画面が交互に表示されます。

•メニュー画面から目的の辞書を選択することもできます。(47ページ)

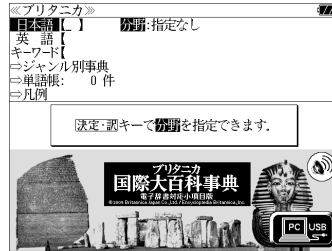

2 **▽ / △** または **▼次見出し / ▲前見出し** を使って、「キーワード」を選択します。

「キーワード」が反転表示されます。

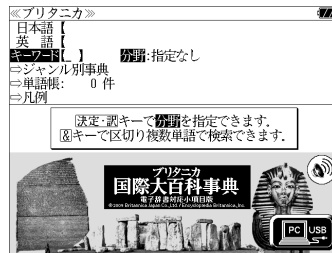

3 **決定・訳** を押し、**▽ / △** を使って、「分野」を指定します。

例：「B芸術」を選択

(または **B\*** を押します。)

<分野リストのスクロール>

**▽ / △** : 1行ずつ

**前ページ / 次ページ** : ページごと

**▼次見出し / ▲前見出し** : ページごと

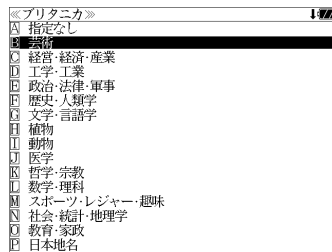

4 **決定・訳** を押し、文字/数字入力キーを使って、調べたいキーワードを入力します。

例：ローマ字で、「EJIPUTO」と入力

ローマ字がひらがなに変換され、該当する見出しリストとプレビュー（解説の一部）が表示されます。

- 入力した文字列に該当するキーワードを有する解説文を表示します。
- 複数の語句を **チェック ?\*&** を使って「&」で区切って入力することができます。
- 「&」を入力する前は前方一致です。
- 入力した単語を含むキーワードがない場合、「該当する候補がありません。」と表示されます。

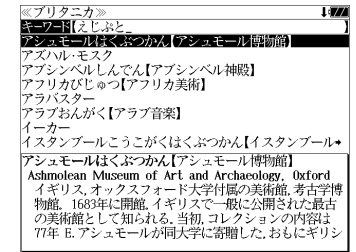

5 **▽ / △** を使って、調べたい見出し語を選択します。

例：「アブシンベルしんでん」を選択

<見出しリストのスクロール>

**▽ / △** : 1行ずつ

**▼次見出し / ▲前見出し** : ページごと

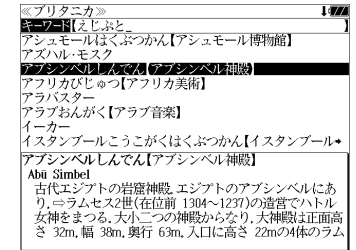

6 **決定・訳** を押します。

選択した見出し語の解説が全画面表示されます。

<全画面のスクロール>

**▽ / △** : 1行ずつ

**前ページ / 次ページ** : ページごと

**▼次見出し / ▲前見出し** : 見出しリスト順

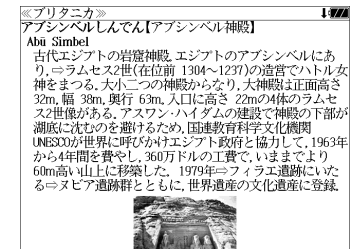

# ジャンル別事典から検索する

6つのジャンルに該当する見出し語を集めました。

例：「ポンデュガール」を調べる

1 **大辞泉・百科** を1回または2回押して、「ブリタニカ国際大百科事典」の画面にします。

**大辞泉・百科** を押すたびに「大辞泉」と「ブリタニカ国際大百科事典」の初期画面が交互に表示されます。

- メニュー画面から目的の辞書を選択することもできます。(47ページ)

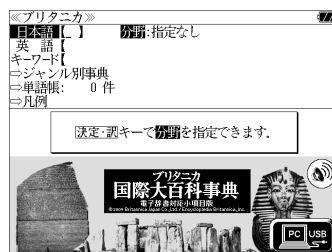

2 **▽** / **△** または **▼**次見出し / **▲**前見出し を使って、「[ジャンル別事典]を選択し、**決定・訳** を押します。

6つのジャンルが順に表示されます。

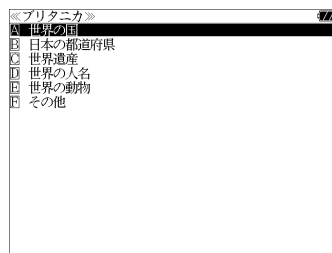

3 **▽** / **△** を使って「ジャンル」を選択します。

例：「**世界遺産**」を選択

- 項目の先頭のアルファベットマークと同じアルファベットキーを押すと直接選択できます。

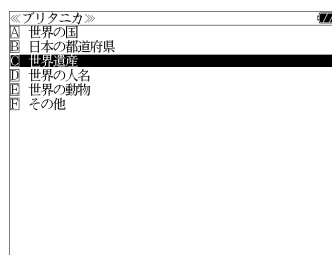

4 **決定・訳** を押し、**▽** / **△** を使って「ジャンル」を選択します。

例：「**ヨーロッパ地域**」を選択

- 項目の先頭のアルファベットマークと同じアルファベットキーを押すと直接選択できます。

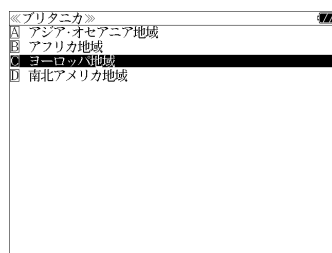

5

**決定・訳** を押し、文字/数字入力キーを使って、調べたいことばの読みを入力します。

例：ローマ字で、「PONDHUGA-RU」と入力  
ローマ字がひらがなに変換され、該当する見出しリストとプレビュー（解説の一部）が表示されます。

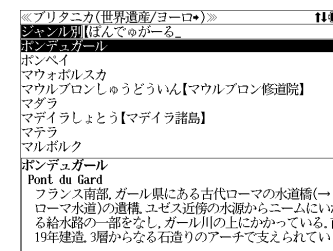

- 入力した文字列に該当する見出し語がない場合は、最も近い見出し語から順に表示されます。見出しリストをスクロールすると、入力文字を含まない見出し語も順に表示されます。
- 「?」または「\*」を入力した場合、該当する見出し語がない場合は、「該当する候補がありません。」と表示されます。

「文字入力」42ページ

「入力文字の訂正」45ページ

「一部を省略した入力」46ページ

6

**▽** / **△** を使って、調べたい見出し語を選択します。

例：「ポンデュガール」を選択

この例では既に目的の見出し語「ポンデュガール」が選択されています。

<見出しリストのスクロール>

**▽** / **△** : 1行ずつ

**▼**次見出し / **▲**前見出し : ページごと

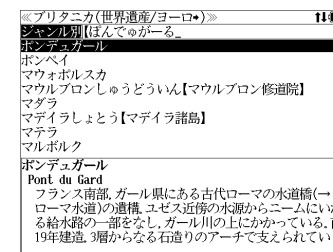

7

**決定・訳** を押します。

選択した見出し語の解説が、全画面表示されます。

<全画面のスクロール>

**▽** / **△** : 1行ずつ

**前ページ** / **次ページ** : ページごと

**▼**次見出し / **▲**前見出し : 見出しリスト順

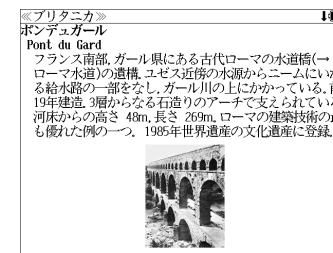

# 英和辞典を使う

本機には5冊の英和辞書を収録しています。

(  キーで辞書を選択)

研究社「新英和大辞典 第6版」、ルミナス英和辞典 第2版」

(  キーで辞書を選択)

小学館「ランダムハウス英和大辞典 第2版」

研究社「リーダーズ英和辞典 第2版」、「リーダーズ・プラス」

(写真、図表、一部の付録は除く)

- 見出し語に付随する例文、解説は [例文・解説] キーで、成句は [成句・熟語] キーを使って簡単に見ることができます。
- 部分的にスペルのわからない英単語も検索できます。
- 派生語、複合語も直接検索できます。
- 【例文検索】  
入力した英単語 (単数または複数) を使った例文を各辞書別に (リーダーズ英和辞典とリーダーズ・プラスは同時に) 検索します。
- 【成句検索】  
入力した英単語 (単数または複数) を使った成句を各辞書別に (リーダーズ英和辞典とリーダーズ・プラスは同時に) 検索します。
- 【訳語検索】 (リーダーズ英和辞典、リーダーズ・プラス)  
見出し語の訳語から見出し語を逆に検索できます。
- 【カナ発音検索】 (ランダムハウス英和大辞典)  
カナ発音 (カナ読み) から見出し語を検索できます。
- 【TOEIC® テスト頻出語句2000】 (ルミナス英和辞典)  
TOEIC® テストに頻出する語句を頻度別に学習できます。
- 【目次検索】 (ルミナス英和辞典)  
「文法解説」「句動詞」等、辞書中の各種解説を項目別に検索できます。

## 見出し語を検索する、発音を聞く

例：ランダムハウス英和大辞典を使って「respect」の英和訳を調べる

1  を1回または2回押して、「ランダムハウス英和大辞典」の画面にします。

 を押すたびに「ランダムハウス英和大辞典」と「リーダーズ + プラス」の初期画面が交互に表示されます。

- メニュー画面から目的の辞書を選択することもできます。 (☞47ページ)



2 文字 / 数字入力キーを使って、調べたい英単語のスペルを入力します。

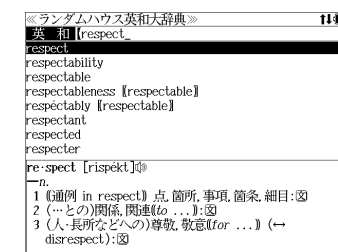

例：「respect」と入力

入力した文字列に該当する見出しリストと、プレビュー (英和訳の一部) が表示されます。



- 入力した文字列に該当する見出し語がない場合は、最も近い見出し語から順に表示されます。見出しリストをスクロールすると、入力文字を含まない見出し語も順に表示されます。
- 「?」または「\*」を入力した場合、該当する見出し語がない場合は、「該当する候補がありません。」と表示されます。

☞ 「文字入力」42ページ  
「入力文字の訂正」45ページ  
「一部を省略した入力」46ページ

3  /  を使って、調べたい見出し語を選択します。

例：「respect」を選択

この例では既に目的の見出し語「respect」が選択されています。

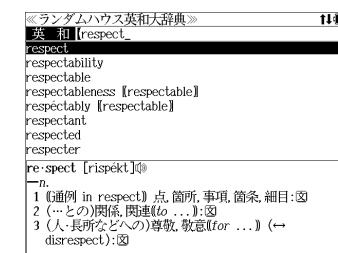

<見出しリストのスクロール>

 /  : 1行ずつ

 /  : ページごと



# 見出し語に付随する例文や解説を見る

見出し語に付随する例文や解説を見ることができます。

例：ランダムハウス英和大辞典の「respect」に関連する例文を調べる

## 4 決定・訳 を押します。

選択した見出し語の英和訳が、全画面表示されます。

<全画面のスクロール>

- ▽ / ▲ : 1行ずつ
- 前ページ / 次ページ : ページごと
- ▼見出し / ▲前見出し : 見出しリスト順

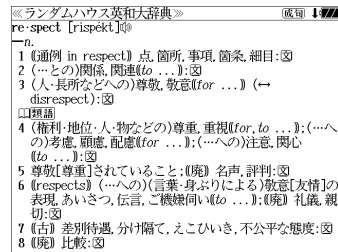

## 5 決定・訳 (発音) を押します。

🔊 マークが反転表示され、再度 決定・訳 を押すと、「見出し語」を発音します。

- ランダムハウス英和大辞典の音声データを持つ主要見出し語に 🔊 マークが付きます。
- 画面に 🔊 マークがない見出し語の場合は見出し語が反転表示されます。  
(<🔊「発音機能」53ページ>)

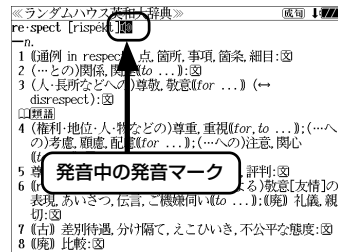

## 6 ▲ / ▼ / 前ページ / 次ページ を使って、音声聞きたい英単語を選択します。

例：「disrespect」を選択

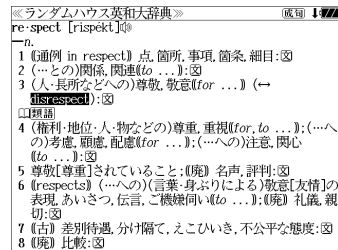

## 7 決定・訳 を押します。

選択した単語の発音を聞くことができます。

## 8 ▼見出し を押します。

例：ランダムハウス英和大辞典の次の見出し語「respectability」の全画面表示になります。

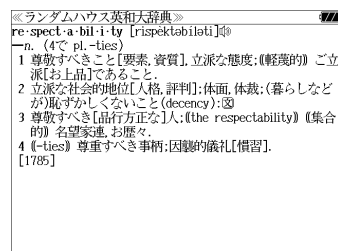

## 1 respect の英和訳の全画面表示から

例文解説 を押します。

画面の中で最初の例文/解説マークに関連するプレビュー(例文解説の一部)が表示されます。

再度 例文解説 または 戻る🏠 を押すと英和訳の全画面表示に戻ります。

例文や解説は、英和訳の全画面表示に例文マークや解説マークがあるときに見ることができます。例文/解説マークが表示されていないときは、予め画面をスクロールし、例文/解説マークが見えるようにします。

例文マーク: 📄 解説マーク: 📖

英和訳の全画面表示に例文/解説マークがない場合は、「例文・解説がありません。」と表示されます。

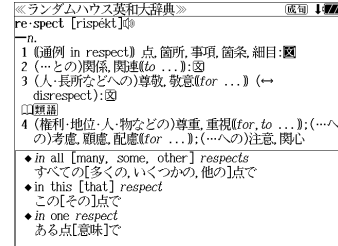

## 2 ▲ / ▼ / 前ページ / 次ページ を使って、調べたい例文/解説を選択します。

例：2つ目の例文マークを選択

選択した例文マークが反転表示に変わります。

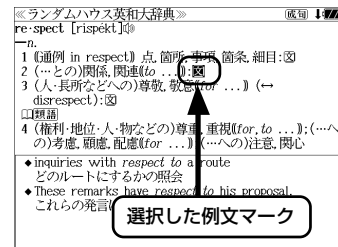

## 3 決定・訳 を押します。

選択した例文/解説マークの内容が、全画面表示されます。

<全画面のスクロール>

- ▽ / ▲ : 1行ずつ
- 前ページ / 次ページ : ページごと

▼見出し / ▲前見出し を使うと、例文/解説を終了し、次または1つ前の見出し語の英和訳の全画面表示になります。

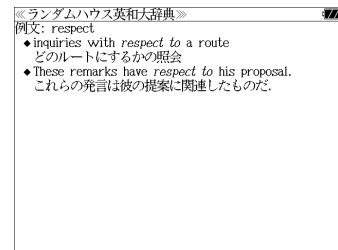

## 見出し語に付随する成句を見る

見出し語に付随する成句を見ることができます。

例：ランダムハウス英和大辞典の「respect」に関連する成句を調べる

英和訳の全画面表示で、表示された見出し語に付随する成句があるときは、画面右上に「成句」マークが表示されます。

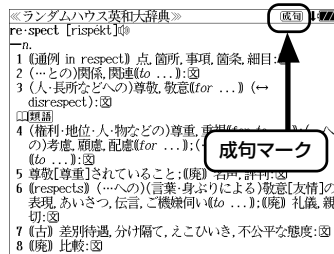

### 1 respect の英和訳の全画面表示から

成句熟語 を押します。

見出し語に付随する成句リストとプレビュー（成句解説の一部）が表示されます。

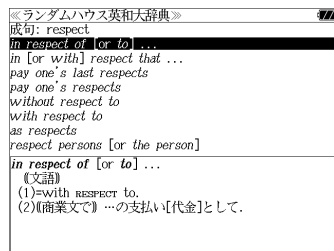

### 2 ▽ / ▲ を使って、調べたい成句を選択します。

例：「pay one's respects」を選択

<成句リストのスクロール>

- ▽ / ▲ : 1行ずつ
- 前ページ / 次ページ : ページごと
- ▼次見出し / ▲前見出し : ページごと

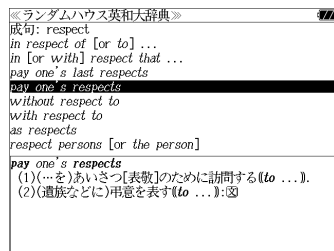

### 3 決定・訳 を押します。

選択した成句の解説が、全画面表示されます。

<全画面のスクロール>

- ▽ / ▲ : 1行ずつ
- 前ページ / 次ページ : ページごと
- ▼次見出し / ▲前見出し : 成句リスト順

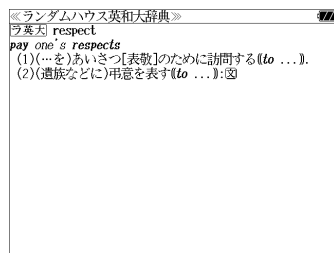

● ▼次見出し / ▲前見出し を使うと、全画面表示のまま、次または1つ前の成句解説を表示することができます。手順1で表示した成句リストの順で表示されます。

## 派生語、複合語を検索する

派生語、分離複合語を直接検索することができます。

例：ランダムハウス英和大辞典で「regally」を調べる

### 1 ランダムハウス英和大辞典の初期画面から文字/数字入力キーを使って、派生語のスペルを入力します。

例：「regally」と入力

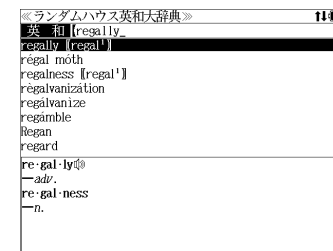

### 2 ▽ / ▲ を使って、調べたい見出し語を選択します。

例：そのまま「regally [[regal¹]]」を選択



### 3 決定・訳 を押します。

ランダムハウス英和大辞典の「regal¹」の派生語「regally」の解説になります。

画面をスクロールし、元になる見出し語の解説を見ることもできます。

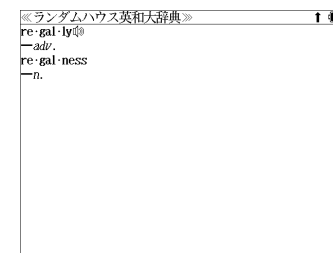

### 4 前ページ を押します。

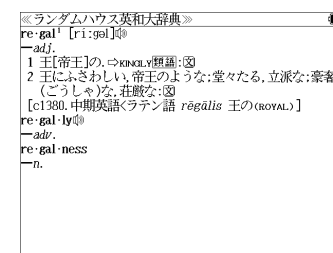

「regal¹」の英和訳が全画面表示されます。



## 訳語から見出し語を検索する

リーダーズ英和辞典、リーダーズ・プラスでは見出し語の訳語から見出し語を和英検索できます。

例：リーダーズ英和辞典で「敬う」に対応する見出し語を調べる

1 英和大辞典 を1回または2回押して、「リーダーズ+ プラス」の初期画面から、 /  を使って、「訳語検索」を選択します。

「訳語検索」が反転表示されます。



2 文字/数字入力キーを使って、調べたい日本語を入力します。

例：ローマ字で、「UYAMAU」と入力

ローマ字がひらがなに変換され、該当する見出しリストと、プレビュー（見出し語画面の一部）が表示されます。

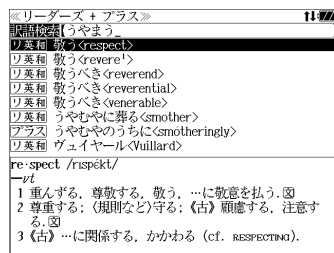

• 入力した文字列に該当する見出し語がない場合は、最も近い見出し語から順に表示されます。見出しリストをスクロールすると、入力文字を含まない見出し語も順に表示されます。

• 「?」または「\*」を入力した場合、該当する見出し語がない場合は、「該当する候補がありません。」と表示されます。

 「文字入力」42 ページ

「入力文字の訂正」45 ページ



「一部を省略した入力」46 ページ



3  /  を使って、調べたい見出し語を選択し、 を押します。

例：そのまま「**リ英和** 敬う (respect)」を選択

<全画面のスクロール>

 /  : 1行ずつ

 /  : ページごと

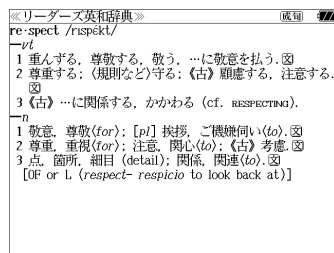

•  /  を使うと、アルファベット順に次または1つ前の見出し語の全画面表示になります。



## カナ発音（カナ読み）から見出し語を検索する

ランダムハウス英和大辞典ではカナ発音（カナ読み）から見出し語を検索できます。

例：ランダムハウス英和大辞典で「トークン」を調べる

1 英和大辞典 を1回または2回押して、「ランダムハウス英和大辞典」の初期画面から、 /  を使って、「カナ発音」を選択します。

「カナ発音」が反転表示されます。



2 文字/数字入力キーを使って、調べたいカナ読みを入力します。

例：ローマ字で、「TO-KUNN」と入力

ローマ字がカタカナに変換され、該当する見出しリストと、プレビュー（見出し語画面の一部）が表示されます。

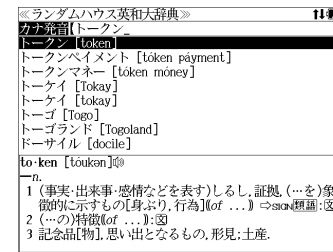



• 入力した文字列に該当する見出し語がない場合は、最も近い見出し語から順に表示されます。見出しリストをスクロールすると、入力文字を含まない見出し語も順に表示されます。

• 「?」または「\*」を入力した場合、該当する見出し語がない場合は、「該当する候補がありません。」と表示されます。

 「文字入力」42 ページ

「入力文字の訂正」45 ページ

「一部を省略した入力」46 ページ



3  /  を使って、調べたい見出し語を選択します。

例：「トークン [token]」を選択

この例では既に目的の見出し語「トークン [token]」が選択されています。

<見出しリストのスクロール>

 /  : 1行ずつ

 /  : ページごと

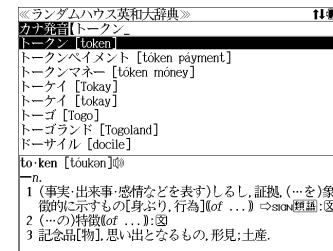

## 4

決定・訳 (発音) を押します。

選択した見出し語の解説が、全画面表示されます。

<全画面のスクロール>

▽ / ▲ : 1行ずつ

前ページ / 次ページ : ページごと

- ▽次見出し / ▲前見出し を使うと、アルファベット順に次または1つ前の見出し語の全画面表示になります。

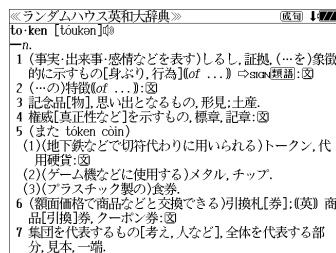

## 5

決定・訳 (発音) を押します。

🔊 マークが反転表示され、再度 決定・訳 (発音) を押すと、「見出し語」を発音します。

- ランダムハウス英和大辞典の音声データを持つ主要見出し語に 🔊 マークが付きます。
- 画面に 🔊 マークがない見出し語の場合は見出し語が反転表示されます。(☞ 「発音機能」53ページ)

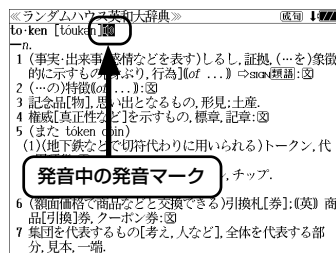

## 特定の英単語を含む例文を検索する

入力した英単語(単数または複数)を使った例文を各辞書別に(リーダーズ英和辞典とリーダーズ・プラスは同時に)検索します。

例:「get」と「way」を含む例文を「新英和大辞典」を使って調べる

### 1

新英和 (英和) を1回または2回押して、「新英和大辞典」の画面にします。

新英和 (英和) を押すたびに「新英和大辞典」と「ルミナス英和辞典」の初期画面が交互に表示されます。

- メニュー画面から目的の辞書を選択することもできます。(☞ 47ページ)



### 2

▽ / ▲ を使って、[例文検索]を選択します。

[例文検索] が反転表示されます。

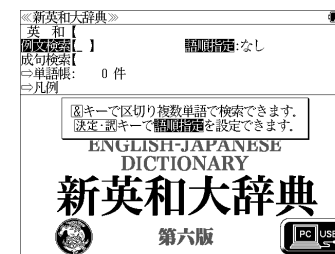

### 3

決定・訳 (発音) を押し、▽ / ▲ を使って、[語順指定]を設定します。

例:「入力語順を保持せず検索します。」を選択

- 複数の単語を入力した場合、「入力語順を保持せず検索します。」を選択すると、入力した順に関係なく単語を使う例文を検索します。

「入力語順を保持し検索します。」を選択すると、入力した順に単語を使う例文を検索します。

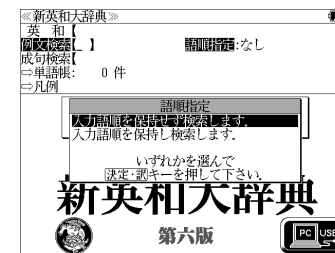

## 4

決定・訳 (発音) を押し、文字/数字入力キーを使って、調べたい英単語のスペルを入力します。

例：「get&way」と入力

入力した英単語を含む例文リストと、プレビュー（例文解説の一部）が表示されます。

- 画面の右上に該当する例文の数が表示されます。1000以上ある場合は「1000件以上」と表示されます。

- 複数の英単語を  を使って「&」で区切って入力することができます。入力したすべての英単語を含む例文リストが表示されます。

- 「&」を入力する前は前方一致です。

- 「英単語 &」と入力すると、その英単語の変化形を使っている例文も検索します。



例：「take&」と入力

take, takes, taking, took, takenを使っている例文を検索します。

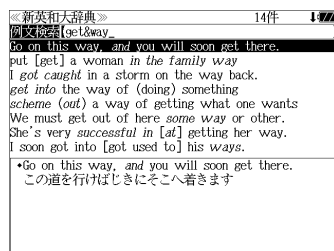
- 「語順指定：なし」を指定した場合、& は正転表示されますが、「語順指定：あり」を指定した場合、& が反転表示されます。
- 入力した英単語を含む例文がない場合は、「該当する候補がありません。」と表示されます。



## 5

 /  を使って、調べたい例文を選択します。

例：「I got caught in a storm on the way back.」を選択

<例文リストのスクロール>

 /  : 1行ずつ

 /  : ページごと

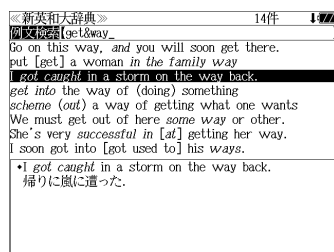

## 6



決定・訳 (発音) を押します。

選択した例文の解説が、全画面表示されます。



<全画面のスクロール>

 /  : 1行ずつ

 /  : ページごと

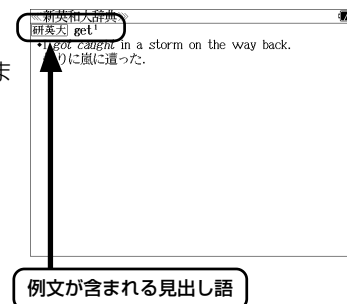
 /  : 例文リスト順



-  /  を使うと、全画面表示のまま、次または1つ前の例文解説を表示することができます。手順4で表示した例文リストの順で表示されます。

- 例文の全画面表示から、その例文が含まれる見出し語の画面にジャンプすることができます。(288ページ)

## 不完全な英単語を入力した場合

入力文字の最後の英単語が不完全なスペルでも、例文を検索することができます。英単語をひとつだけ入力した場合も、不完全なスペルで例文を検索できます。

例：「get&w」と入力

ただし、「&」の前の英単語が不完全な場合は検索できません。

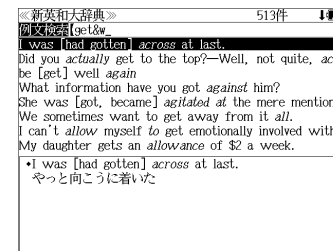

# 特定の英単語を含む成句を検索する

入力した英単語（単数または複数）を使った成句を各辞書別に（リーダーズ英和辞典とリーダーズ・プラスは同時に）検索します。

例：「keep」と「up」を含む成句を「ルミナス英和辞典」を使って調べる

1 「新英和・和英」を1回または2回押して、「ルミナス英和辞典」の画面にします。

「新英和・和英」を押すたびに「新英和大辞典」と「ルミナス英和辞典」の初期画面が交互に表示されます。

●メニュー画面から目的の辞書を選択することもできます。（[47ページ](#)）

2  $\nabla$  /  $\Delta$  を使って、[成句検索]を選択します。

[成句検索]が反転表示されます。

3 文字/数字入力キーを使って、調べたい成句に含まれる英単語のスペルを入力します。

例：「keep&up」と入力

入力した英単語を含む成句リストと、レビュー（成句解説の一部）が表示されます。

●画面の右上に該当する成句の数が表示されます。1000以上ある場合は「1000件以上」と表示されます。

●複数の英単語を  $\text{チェック} \text{?*&}$  を使って「&」で区切って入力することができます。入力したすべての英単語を含む成句リストが表示されます。

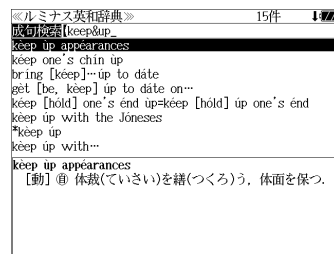
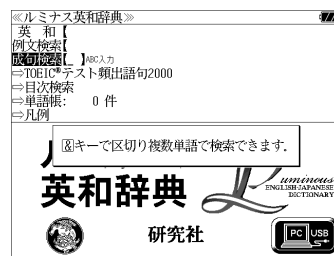

- 「&」を入力する前は前方一致です。
- 「英単語 &」と入力すると、その英単語の変化形を使っている成句も検索します。  
例：「take&」と入力  
take, takes, taking, took, takenを使っている成句を検索します。
- 入力した英単語を含む成句がない場合は、「該当する候補がありません。」と表示されます。

4  $\nabla$  /  $\Delta$  を使って、調べたい成句を選択します。

例：「keep one's chin up」を選択

<成句リストのスクロール>

$\nabla$  /  $\Delta$  : 1行ずつ  
 $\nabla$  次見出し /  $\Delta$  前見出し : ページごと

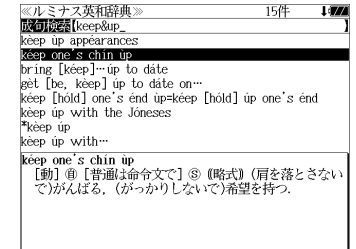

5 決定・訳  $\text{=}$  を押します。

選択した成句の解説が、全画面表示されます。

<全画面のスクロール>

$\nabla$  /  $\Delta$  : 1行ずつ  
前ページ / 次ページ : ページごと  
 $\nabla$  次見出し /  $\Delta$  前見出し : 成句リスト順

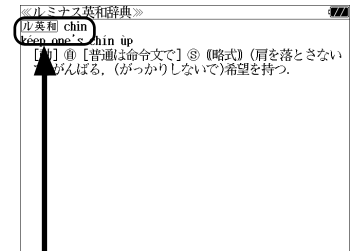

成句が含まれる見出し語

- $\nabla$  次見出し /  $\Delta$  前見出し を使うと、全画面表示のまま、次または1つ前の成句解説を表示することができます。手順3で表示した成句リストの順で表示されます。
- 成句の全画面表示から、その成句が含まれる見出し語の画面にジャンプすることができます。（[288ページ](#)）

## 不完全な英単語を入力した場合

入力文字の最後の英単語が不完全なスペルでも、成句を検索することができます。英単語をひとつだけ入力した場合も、不完全なスペルで成句を検索できます。

例：「keep&u」と入力

ただし、「&」の前の英単語が不完全な場合は検索できません。

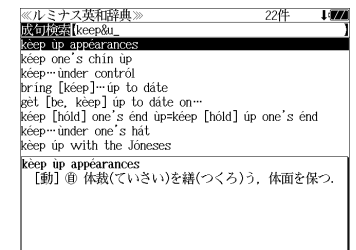

# TOEIC® テストに頻出する語句を学習する

TOEIC® テストに頻出する語句を頻度別に学習できます。

**1** 新英和・和英を 1 回または 2 回押して、「ルミナス英和辞典」の画面にします。

新英和・和英を押すたびに「新英和大辞典」と「ルミナス英和辞典」の初期画面が交互に表示されます。

●メニュー画面から目的の辞書を選択することもできます。(P.47 ページ)



**2**  $\downarrow$  /  $\uparrow$  を使って、「TOEIC® テスト頻出語句 2000」を選択します。

「TOEIC® テスト頻出語句 2000」が反転表示されます。



**3** 決定・訳 を押し、 $\downarrow$  /  $\uparrow$  を使って、項目を選択します。

例：「 $\square$  頻度 T2」を選択

●項目の先頭のアルファベットマークと同じアルファベットキーを押すと直接選択できます。

●T1 > T2 > T3 の順に出題頻度が高い。

●「 $\square$  前回の続き」 前回閲覧した語句から始まるリスト画面が表示されます。

●「 $\square$  TOEIC® テスト頻出語句」 この項目の凡例が表示されます。

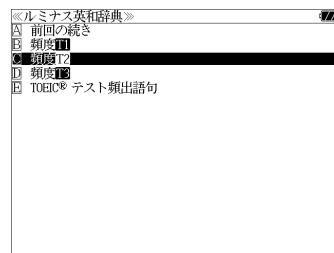

**4** 決定・訳 を押し、 $\downarrow$  /  $\uparrow$  を使って、語句の最初の文字を選択します。

例：「 $\square$  C」を選択

●先頭のアルファベットマークと同じアルファベットキーを押すと直接選択できます。

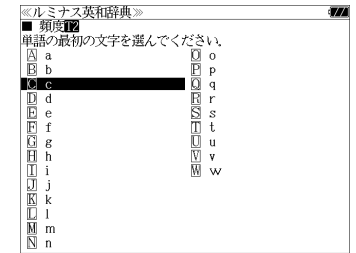

**5** 決定・訳 を押し、 $\downarrow$  /  $\uparrow$  を使って、語句を選択します。

例：「capacity」を選択

<見出しリストのスクロール>

$\downarrow$  /  $\uparrow$  : 1 行ずつ

前ページ / 次ページ : ページごと

▼次見出し / ▲前見出し : ページごと

●先頭のアルファベットマークと同じアルファベットキーを押すと直接選択できます。

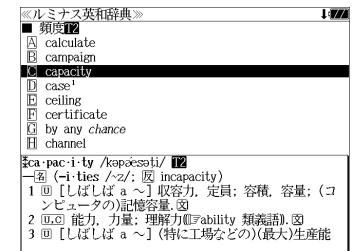

**6** 決定・訳 を押し、 $\downarrow$  /  $\uparrow$  を使って、項目を選択します。

選択した語句の英和訳が、全画面表示されます。

<全画面のスクロール>

$\downarrow$  /  $\uparrow$  : 1 行ずつ

前ページ / 次ページ : ページごと

▼次見出し / ▲前見出し : リスト順

●▼次見出し / ▲前見出し を使うと、全画面表示のまま、次または 1 つ前の語句の英和訳の全画面を表示することができます。手順 5 で表示したリストの順で表示されます。

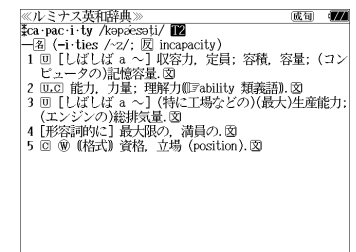

# 目次から検索する

「文法解説」「句動詞」等、辞書中の各種解説を項目別に検索できます。

1 **新英和・和英** を1回または2回押して、「ルミナス英和辞典」の画面にします。

**新英和・和英** を押すたびに「新英和大辞典」と「ルミナス英和辞典」の初期画面が交互に表示されます。

- メニュー画面から目的の辞書を選択することもできます。(P.47ページ)



2 **▽ / ▲** を使って、「目次検索」を選択します。

「目次検索」が反転表示されます。



3 **決定・訳** を押し、**▽ / ▲** を使って、項目を選択します。

例：「**□** 主なコロケーション」を選択

- 項目の先頭のアルファベットマークと同じアルファベットキーを押すと直接選択できます。

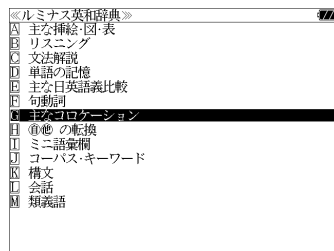

4 **決定・訳** を押し、**▽ / ▲** を使って、語句を選択します。

例：「**□** apartment」を選択

<見出しリストのスクロール>

- ▽ / ▲** : 1行ずつ
- 前ページ / 次ページ** : ページごと
- ▼次見出し / ▲前見出し** : ページごと

- 先頭のアルファベットマークと同じアルファベットキーを押すと直接選択できます。
- 「**□** 前回の続き」 前回閲覧した語句から始まるリスト画面が表示されます。



5 **決定・訳** を押します。

選択した語句の解説マーク **□** が反転され、プレビュー画面が表示されます。

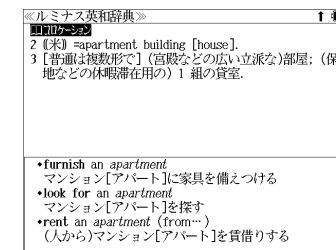

6 **決定・訳** を押します。

選択した語句の内容が、全画面表示されます。

<全画面のスクロール>

- ▽ / ▲** : 1行ずつ
- 前ページ / 次ページ** : ページごと

- ▼次見出し / ▲前見出し** を使うと、項目の解説を終了し、手順4で表示したリストの順で次または1つ前の語句の画面表示になります。

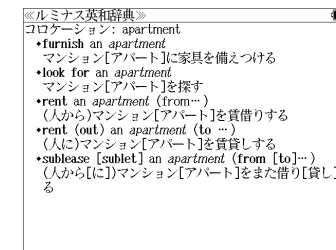



# 新和英大辞典を使う

研究社「新和英大辞典 電子増補版」の内容を収録しました。

(写真、図表、一部の付録は除く)

## 見出し語を検索する

例：「要求」の和英訳を調べる

1 **新和英・和英** を1回または2回押して、「新和英大辞典」の画面にします。

**新和英・和英** を押すたびに「新和英大辞典」と「プログレッシブ和英中辞典」の初期画面が交互に表示されます。

- メニュー画面から目的の辞書を選択することもできます。(☞47ページ)

2 **文字/数字入力キー**を使って、調べたい日本語を入力します。

例：ローマ字で、「YOUKYUU」と入力

ローマ字がひらがなに変換され、該当する見出しリストと、プレビュー(和英訳の一部)が表示されます。

- 入力した文字列に該当する見出し語がない場合は、最も近い見出し語から順に表示されます。見出しリストをスクロールすると、入力文字を含まない見出し語も順に表示されます。
- 「?」または「\*」を入力した場合、該当する見出し語がない場合は、「該当する候補がありません。」と表示されます。

- ☞ 「文字入力」42ページ
- 「入力文字の訂正」45ページ
- 「一部を省略した入力」46ページ

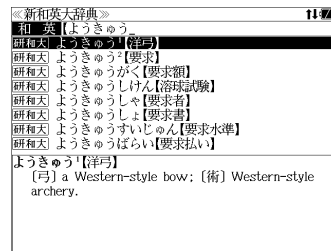

3 **▽ / △** を使って、調べたい見出し語を選択します。

例：「**研和大** ようきゅう<sup>2</sup> **【要求】**」を選択

<見出しリストのスクロール>

- ▽ / △ : 1行ずつ
- ▼次見出し / ▲前見出し : ページごと

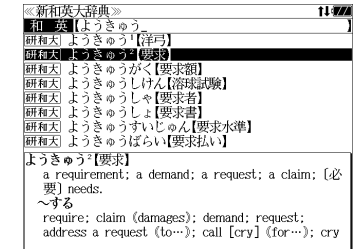

4 **決定・訳** を押します。

選択した見出し語の和英訳が全画面表示されます。

<全画面のスクロール>

- ▽ / △ : 1行ずつ
- 前ページ / 次ページ : ページごと
- ▼次見出し / ▲前見出し : 見出しリスト順

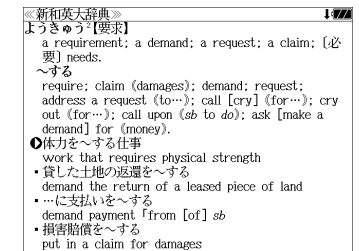

# 複合語を検索する

和英辞典の複合語を直接検索することができます。

例：「正式受諾」の和英訳を調べる

1 **新和英・和英** を1回または2回押して、「新和英大辞典」の画面にします。

新和英・和英 を押すたびに「新和英大辞典」と「ブロッグレッシュ和英中辞典」の初期画面が交互に表示されます。

- メニュー画面から目的の辞書を選択することもできます。(47ページ)



2 **文字/数字入力キー**を使って、複合語を直接入力します。

例：ローマ字で、「SEISHIKIJYUDAKU」と入力

ローマ字がひらがなに変換され、該当する見出しリストと、プレビュー(和英訳の一部)が表示されます。

- 入力した文字列に該当する見出し語がない場合は、最も近い見出し語から順に表示されます。見出しリストをスクロールすると、入力文字を含まない見出し語も順に表示されます。
- 「?」または「\*」を入力した場合、該当する見出し語がない場合は、「該当する候補がありません。」と表示されます。

- ☞ 「文字入力」42ページ
- 「入力文字の訂正」45ページ
- 「一部を省略した入力」46ページ

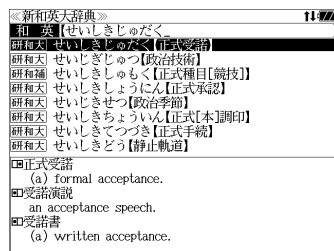

3 **▽ / △** を使って、調べたい見出し語を選択します。

例：そのまま「せいしきじゅだく【正式受諾】」を選択

<見出しリストのスクロール>

- ▽ / △ : 1行ずつ
- ▼見出し / ▲前見出し : ページごと

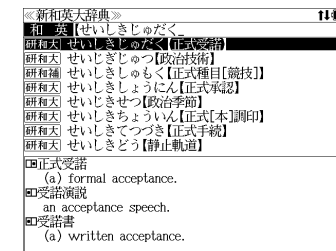

4 **決定・訳** を押します。

複合語の解説部分が表示されます。

複合語の元の見出し語が後に来るパターンには □、見出し語が前に来るパターンには □ の記号が複合語の頭に付きます。

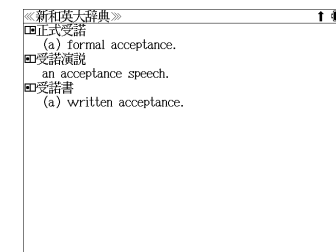

5 **必要に応じて画面をスクロール**します。

例：前ページ を1回押します。

見出し語の和英訳が表示されます。

<全画面のスクロール>

- ▽ / △ : 1行ずつ
- 前ページ / 次ページ : ページごと

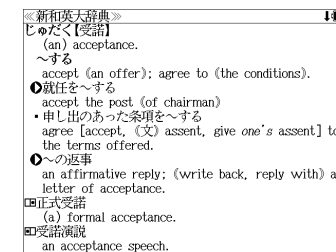

# プログレッシブ和英中辞典を使う

小学館「プログレッシブ和英中辞典」の内容を収録しました。

(写真、図表、一部の付録は除く)

- 見出し語に付随する慣用句、複合語を直接検索できます。
- 主要見出し語のコラムに載っている関連語だけをまとめて見ることができます。
- 部分的につづりのわからない単語も検索できます。

## 見出し語を検索する

例：「携帯」の和英訳を調べる

1 **新和英・和英** を1回または2回押して、「プログレッシブ和英中辞典」の画面にします。

**新和英・和英** を押すたびに「新和英大辞典」と「プログレッシブ和英中辞典」の初期画面が交互に表示されます。

- メニュー画面から目的の辞書を選択することもできます。(47ページ)

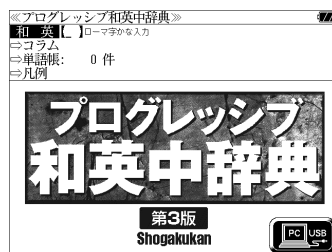

2 **文字/数字入力キー**を使って、調べたい日本語を入力します。

例：ローマ字で、「KEITAI」と入力

ローマ字がひらがなに変換され、該当する見出しリストと、プレビュー(和英訳の一部)が表示されます。

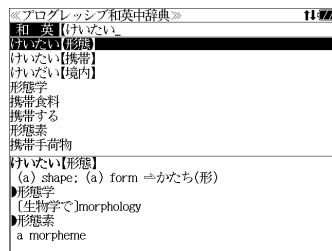

- 入力した文字列に該当する見出し語がない場合は、最も近い見出し語から順に表示されます。見出しリストをスクロールすると、入力文字を含まない見出し語も順に表示されます。
- 「?」または「\*」を入力した場合、該当する見出し語がない場合は、「該当する候補がありません。」と表示されます。

☞ 「文字入力」42ページ

「入力文字の訂正」45ページ

「一部を省略した入力」46ページ

3 **▽ / ▲** を使って、調べたい見出し語を選択します。

例：「けいたい【携帯】」を選択

<見出しリストのスクロール>

▽ / ▲ : 1行ずつ

▼次見出し / ▲前見出し : ページごと

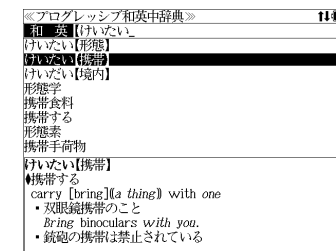

4 **決定・訳** を押します。

選択した見出し語の和英訳が全画面表示されます。

<全画面のスクロール>

▽ / ▲ : 1行ずつ

前ページ / 次ページ : ページごと

▼次見出し / ▲前見出し : 見出しリスト順

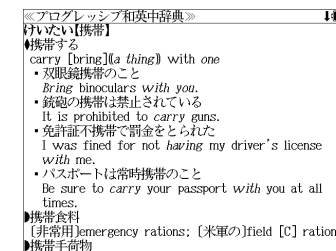

## 慣用句、複合語を検索する

見出し語に付随する慣用句、複合語を直接検索することができます。

例：「携帯電話」の和英訳を調べる

### 1 和英辞典の初期画面から、複合語を入力します。

例：ローマ字で、「KEITAI DENWA」と入力  
ローマ字がひらがなに変換され、該当する見出しリストと、プレビュー（和英訳の一部）が表示されます。

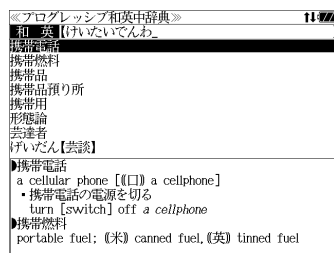

### 2 決定・訳を押します。

入力した複合語の和英訳から始まる画面が表示されます。

<全画面のスクロール>

▽ / ▲ : 1行ずつ

前ページ / 次ページ : ページごと

▼次見出し / ▲前見出し : 見出しリスト順

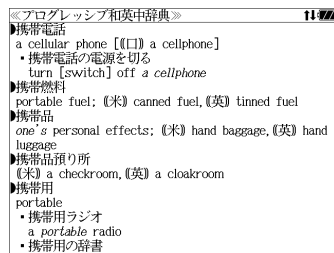

### 3 必要に応じて画面をスクロールします。

例：前ページを押します。

見出し語の和英訳が最初から表示されます。

<全画面のスクロール>

▽ / ▲ : 1行ずつ

前ページ / 次ページ : ページごと

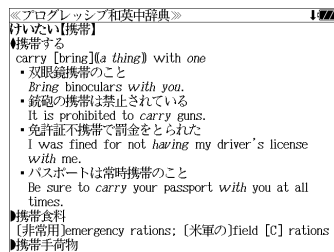

## 「コラム」を検索する

主要見出し語のコラムに載っている関連語だけをまとめて見ることができます。

例：医療のコラムを調べる

### 1 和英辞典の初期画面から ▽ / ▲ を使って、「コラム」を選択します。

「コラム」が反転表示されます。

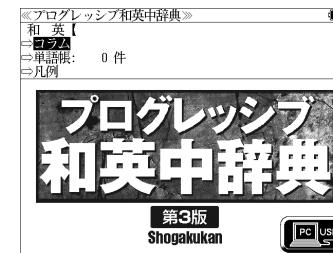

### 2 決定・訳を押します。

コラムの載っている見出し語が順に表示されます。

<見出しリストのスクロール>

▽ / ▲ : 1行ずつ

前ページ / 次ページ : ページごと

▼次見出し / ▲前見出し : ページごと

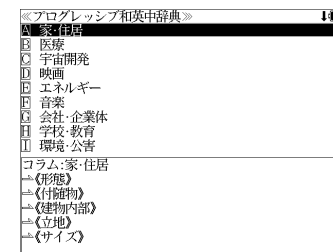

### 3 ▽ / ▲ を使って見出し語を選択し、決定・訳を押します。

例：「医療」を選択

見出し語のコラムに載っている関連語と訳語が順に表示されます。

(または B<sup>x</sup> を押します。)

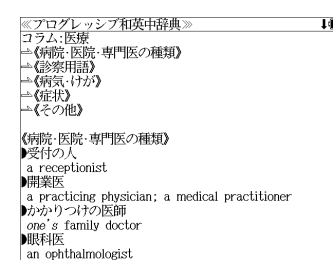

# オックスフォードの辞典を使う

オックスフォード大学出版局

( 英英・英活 ) キーで辞書を選択 → 初期画面「COD/COT」

「The Concise Oxford English Dictionary, Eleventh Edition」 (略号 COD)  
「The Concise Oxford Thesaurus, Second Edition」 (略号 COT)

( 学習英英 ) キーで辞書を選択 → 初期画面「Oxford Dictionaries」

「Oxford Advanced Learner's Dictionary, Eighth Edition」 (略号 OALD)  
「Oxford Collocations Dictionary for students of English, Second Edition」 (略号 COL)  
「Oxford Phrasal Verbs Dictionary for learners of English, Second Edition」 (略号 OPHV)  
「Oxford Guide to British and American Culture, Second Edition」 (略号 OGBAC)

の内容を収録しました。(写真、図表、一部の付録は除く。)

• 見出し語に付随する例文、解説は【例文・解説】キーで、成句は【成句・熟語】キーを使って簡単に見ることができます。

• 部分的にスペルのわからない英単語も検索できます。

• 【例文検索機能】

入力した英単語(単数または複数)を使った例文を検索します。

• 【成句検索機能】

入力した英単語(単数または複数)を使った成句をデータからピックアップして、その意味を解説します。

## 見出し語を検索する(1)

例: OALD を使って「gain」の意味を調べる

1 学習英英 を押して英英辞典の選択画面から、  
▽ / ▲ を使ってOxfordの辞典を選択し、決定・訳 を押します。

オックスフォードの辞典「Oxford Dictionaries」の初期画面になります。

• 辞書の先頭のアルファベットマークと同じアルファベットキーを押すと直接選択できます。

• メニュー画面から目的の辞書を選択することもできます。(47ページ)

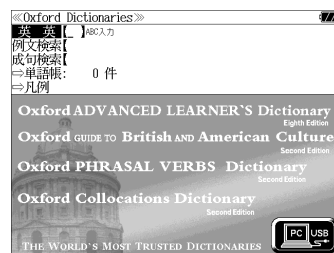

2 文字/数字入力キーを使って、調べたい英単語のスペルを入力します。

例: 「gain」と入力

入力した文字列に該当する見出しリストと、プレビュー(解説の一部)が表示されます。

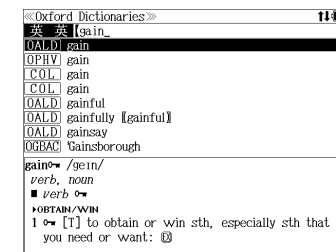

• 入力した文字列に該当する見出し語がない場合は、最も近い見出し語から順に表示されます。見出しリストをスクロールすると、入力文字を含まない見出し語も順に表示されます。

• 「?」または「\*」を入力した場合、該当する見出し語がない場合は、「該当する候補がありません。」と表示されます。

☞ 「文字入力」42ページ

「入力文字の訂正」45ページ

「一部を省略した入力」46ページ

3 ▽ / ▲ を使って、調べたい見出し語を選択します。

例: そのままOxford Advanced Learner's Dictionary (OALD)の見出し語「OALD gain」を選択

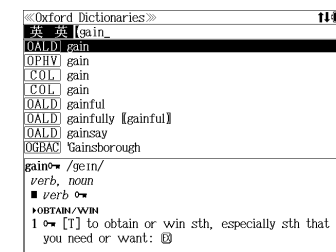

<見出しリストのスクロール>

▽ / ▲ : 1行ずつ

▼次見出し / ▲前見出し : ページごと

4 決定・訳 を押します。

選択した見出し語の解説が、全画面表示されます。

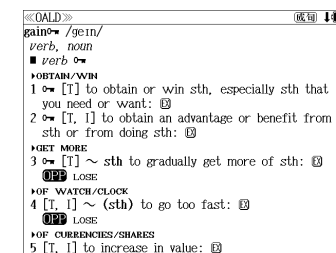

<全画面のスクロール>

▽ / ▲ : 1行ずつ

前ページ / 次ページ : ページごと

▼次見出し / ▲前見出し : 同一辞書見出しリスト順

## 見出し語に付随する例文を見る

見出し語に付随する例文がある場合、解説の全画面表示から見るすることができます。

例：OALDの「gain」に関連する例文を調べる

### 1 gainの解説の全画面表示から例文解説を押します。

画面の中で最初の例文マークに関連するプレビュー（例文解説の一部）が表示されます。

再度例文解説 または戻る<sup>クリア</sup>を押すと解説の全画面表示に戻ります。

例文は、解説の全画面表示に例文マークがあるときに見ることができます。例文マークが表示されていないときは、予め画面をスクロールし、例文マークが見えるようにします。

例文マーク: **EX**

解説の全画面表示に例文マークがない場合は、「例文・解説がありません。」と表示されます。

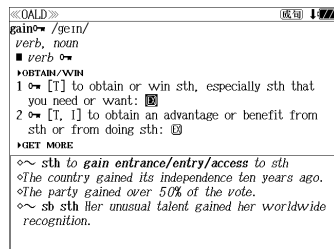

### 2 上 / 下 / 前ページ / 次ページを使って、調べたい例文マークを選択します。

例：2番目の例文マークを選択

選択した例文マークが反転表示に変わります。

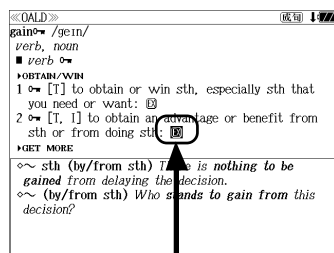

選択した例文マーク

### 3 決定・訳 / 発音を押します。

選択した例文マークの内容が、全画面表示されます。

<全画面のスクロール>

上 / 下 : 1行ずつ

前ページ / 次ページ : ページごと

下見出し / 上見出し を使うと、例文を終了し、次または1つ前の見出し語の解説の全画面表示になります。

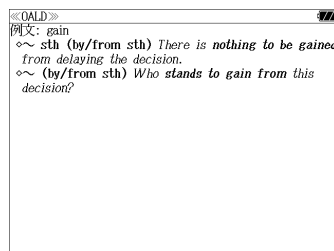

## 見出し語に付随する成句を見る

見出し語に付随する成句がある場合、解説の全画面表示から見るすることができます。

例：OALDの「gain」に関連する成句を調べる

解説の全画面表示で、見出し語に付随する成句があるときは、画面右上に[成句]マークが表示されます。

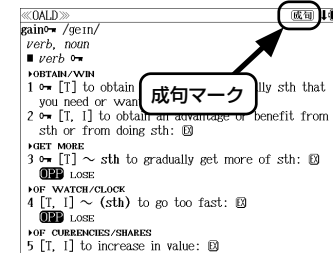

### 1 成句熟語を押します。

見出し語に付随する成句リストとプレビュー（成句解説の一部）が表示されます。

戻る<sup>クリア</sup>を押すと解説の全画面表示に戻ります。

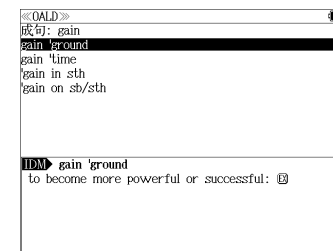

### 2 下 / 上を使って、調べたい成句を選択します。

例：「gain time」を選択

<成句リストのスクロール>

下 / 上 : 1行ずつ

前ページ / 次ページ : ページごと

下見出し / 上見出し : ページごと

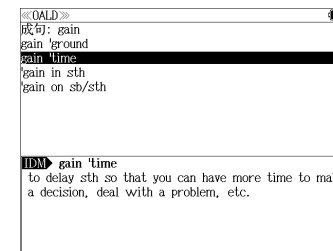

### 3 決定・訳 / 発音を押します。

選択した成句の解説が、全画面表示されます。

<全画面のスクロール>

下 / 上 : 1行ずつ

前ページ / 次ページ : ページごと

下見出し / 上見出し : 成句リスト順

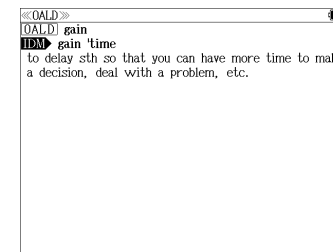

下見出し / 上見出し を使うと、全画面表示のまま、次または1つ前の成句解説を表示することができます。手順1で表示した成句リストの順で表示されます。

## 見出し語を検索する (2)

例：OGBAC を使って「hockey」の意味を調べる

1 「Oxford Dictionaries」の初期画面から、文字/数字入力キーを使って、調べたい英単語のスペルを入力します。

例：「hockey」と入力

入力した文字列に該当する見出しリストと、プレビュー（解説の一部）が表示されます。

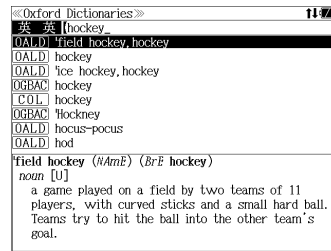

- 入力した文字列に該当する見出し語がない場合は、最も近い見出し語から順に表示されます。見出しリストをスクロールすると、入力文字を含まない見出し語も順に表示されます。
- 「?」または「\*」を入力した場合、該当する見出し語がない場合は、「該当する候補がありません。」と表示されます。

☞ 「文字入力」42 ページ  
 「入力文字の訂正」45 ページ  
 「一部を省略した入力」46 ページ

2 ▽ / ▲ を使って、調べたい見出し語を選択します。

例：Oxford Guide to British and American Culture (OGBAC)の見出し語  
 「OGBAC hockey」を選択

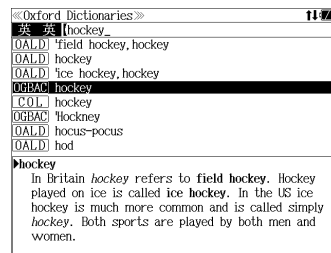

<見出しリストのスクロール>

▽ / ▲ : 1行ずつ

▼次見出し / ▲前見出し : ページごと

3 決定・訳 (発音) を押します。

選択した見出し語の解説が、全画面表示されます。

<全画面のスクロール>

▽ / ▲ : 1行ずつ

前ページ / 次ページ : ページごと

▼次見出し / ▲前見出し : 同一辞書見出しリスト順

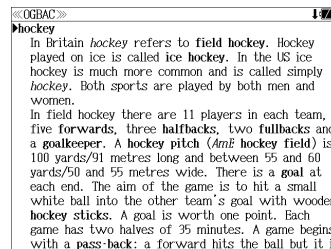

## 見出し語を検索する (3)

例：OPHV を使って「read」を使った句動詞を調べる

1 「Oxford Dictionaries」の初期画面から、文字/数字入力キーを使って、調べたい英単語のスペルを入力します。

例：「read」と入力

入力した文字列に該当する見出しリストと、プレビュー（解説の一部）が表示されます。

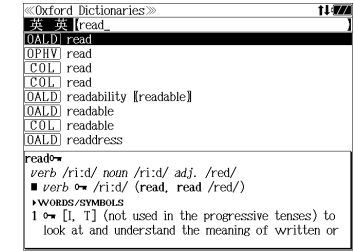

- 入力した文字列に該当する見出し語がない場合は、最も近い見出し語から順に表示されます。見出しリストをスクロールすると、入力文字を含まない見出し語も順に表示されます。
- 「?」または「\*」を入力した場合、該当する見出し語がない場合は、「該当する候補がありません。」と表示されます。

☞ 「文字入力」42 ページ  
 「入力文字の訂正」45 ページ  
 「一部を省略した入力」46 ページ

2 ▽ / ▲ を使って、調べたい見出し語を選択します。

例：Oxford Phrasal Verbs Dictionary for learners of English (OPHV)の見出し語  
 「OPHV read」を選択

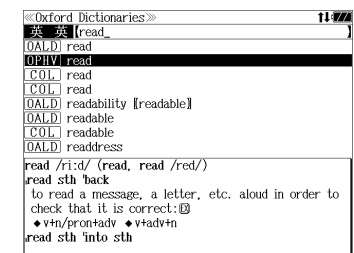

<見出しリストのスクロール>

▽ / ▲ : 1行ずつ

▼次見出し / ▲前見出し : ページごと

3 決定・訳 (発音) を押します。

選択した見出し語の解説が、全画面表示されます。

<全画面のスクロール>

▽ / ▲ : 1行ずつ

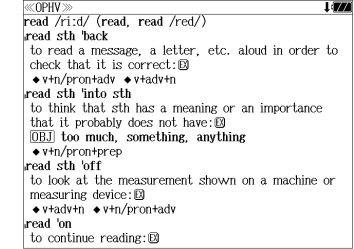

前ページ / 次ページ : ページごと

▼次見出し / ▲前見出し : 同一辞書見出しリスト順



# 連語を調べる

例：COL を使って「country」の連語を調べる

**1** 学習英英 を押して英英辞典の選択画面から、  
 を使ってOxfordの辞典を選択し、  
 を押します。

オックスフォードの辞典「Oxford Dictionaries」の初期画面になります。

- 辞書の先頭のアルファベットマークと同じアルファベットキーを押すと直接選択できます。
- メニュー画面から目的の辞書を選択することもできます。(47 ページ)

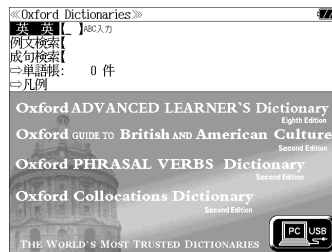

**2** 文字/数字入力キーを使って、調べたい英単語のスペルを入力します。

例：「country」と入力

入力した文字列に該当する見出しリストと、プレビュー（解説の一部）が表示されます。

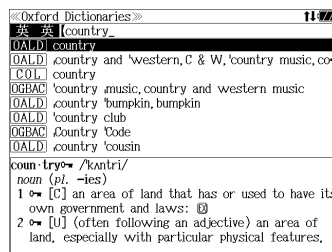

- 入力した文字列に該当する見出し語がない場合は、最も近い見出し語から順に表示されます。見出しリストをスクロールすると、入力文字を含まない見出し語も順に表示されます。
- 「?」または「\*」を入力した場合、該当する見出し語がない場合は、「該当する候補がありません。」と表示されます。

- 「文字入力」 42 ページ
- 「入力文字の訂正」 45 ページ
- 「一部を省略した入力」 46 ページ

**3**  を使って、調べたい見出し語を選択します。

例：Oxford Collocations Dictionary for students of English (COL)の見出し語「COL country」を選択

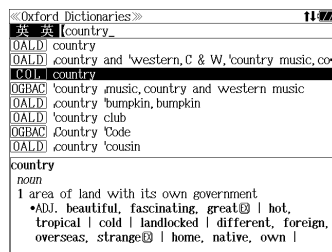

<見出しリストのスクロール>

 : 1 行ずつ

 : ページごと

**4**  を押します。

選択した見出し語の解説が、全画面表示されます。

<全画面のスクロール>

 : 1 行ずつ

 : ページごと

 : 同一辞書見出しリスト順

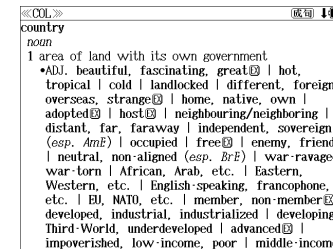



## 派生語、複合語を検索する

派生語、分離複合語を直接検索することができます。

例：COD を使って「publicistic」を調べる

1 英英・英活大 を 1 回または 2 回押して、オックスフォードの辞典「COD/COT」の画面にします。

英英・英活大 を押すたびにオックスフォードの辞典「COD/COT」と「英和活用大辞典」の初期画面が交互に表示されます。

- メニュー画面から目的の辞書を選択することもできます。（☞ 47 ページ）

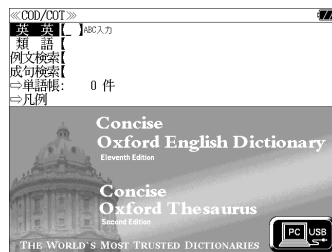

2 文字/数字入力キーを使って、派生語のスペルを入力します。

例：「publicistic」と入力

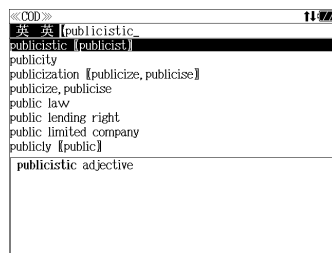

3 決定・訳 を押します。

「publicist」の派生語「publicistic」の解説になります。

画面をスクロールし、元になる見出し語の解説を見ることができます。

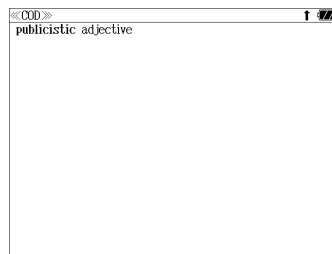

4 前ページ を 1 回押します。

「publicist」の解説が最初から全画面表示されます。

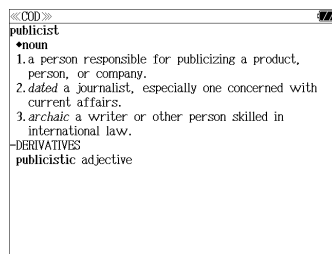

## 類語を調べる

例：COT を使って「fresh」の類語を調べる

1 英英・英活大 を 1 回または 2 回押して、オックスフォードの辞典「COD/COT」の画面にします。

英英・英活大 を押すたびにオックスフォードの辞典「COD/COT」と「英和活用大辞典」の初期画面が交互に表示されます。

- メニュー画面から目的の辞書を選択することもできます。（☞ 47 ページ）

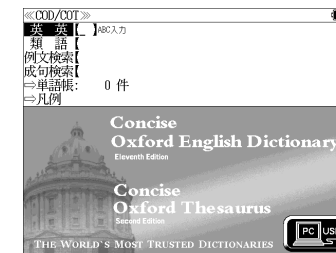

2 ▾ / ▴ を使って、[類語]を選択します。

[類語] が反転表示され、The Concise Oxford Thesaurus (COT)を使って類語を調べることができます。



3 文字/数字入力キーを使って、調べたい英単語のスペルを入力します。

例：「fresh」と入力

入力した文字列に該当する見出しリストと、プレビュー（解説の一部）が表示されます。

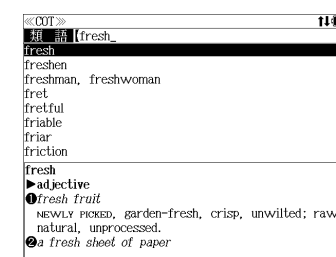

- 入力した文字列に該当する見出し語がない場合は、最も近い見出し語から順に表示されます。見出しリストをスクロールすると、入力文字を含まない見出し語も順に表示されます。

- 「?」または「\*」を入力した場合、該当する見出し語がない場合は、「該当する候補がありません。」と表示されます。

☞ 「文字入力」42 ページ

「入力文字の訂正」45 ページ

「一部を省略した入力」46 ページ

## 4 ▾ / ▲ を使って、調べたい見出し語を選択します。

例：「fresh」を選択

この例では既に目的の見出し語「fresh」が選択されています。

<見出しリストのスクロール>

▾ / ▲ : 1行ずつ

▼次見出し / ▲前見出し : ページごと

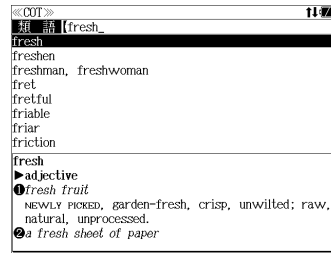

## 5 決定・訳 を押します。

選択した見出し語の類語が、全画面表示されます。

<全画面のスクロール>

▾ / ▲ : 1行ずつ

前ページ / 次ページ : ページごと

▼次見出し / ▲前見出し : 見出しリスト順

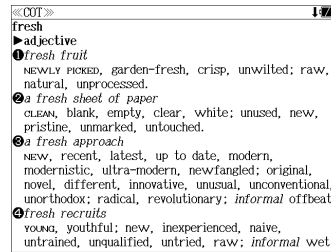

## 特定の英単語を含む例文を検索する

入力した英単語（単数または複数）を使った例文を複数の辞書から検索します。

例：「sky」と「blue」を含む例文を「Oxford Dictionaries」を使って調べる

### 1 学習英英 を押し、 ▾ / ▲ を使って Oxford の辞書を選択し、決定・訳 を押します。

オックスフォードの辞典「Oxford Dictionaries」の初期画面になります。

- 辞書の先頭のアルファベットマークと同じアルファベットキーを押すと直接選択できます。
- メニュー画面から目的の辞書を選択することもできます。（[47ページ](#)）

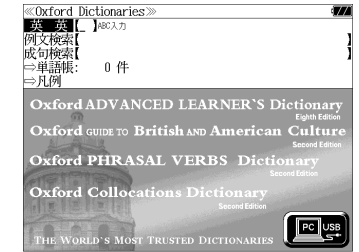

### 2 ▾ / ▲ を使って、[例文検索] を選択します。

[例文検索] が反転表示されます。

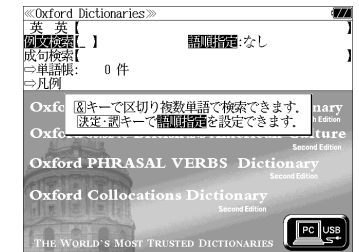

### 3 決定・訳 を押し、 ▾ / ▲ を使って、[語順指定] を設定します。

例：「入力語順を保持せず検索します。」を選択

- 複数の単語を入力した場合、「入力語順を保持せず検索します。」を選択すると、入力した順に関係なく単語を使う例文を検索します。

「入力語順を保持し検索します。」を選択すると、入力した順に単語を使う例文を検索します。



# 4

決定・訳 を押し、文字/数字入力キーを使って、調べたい英単語のスペルを入力します。

例：「sky&blue」と入力

入力した英単語を含む例文リストと、プレビュー（例文解説の一部）が表示されます。

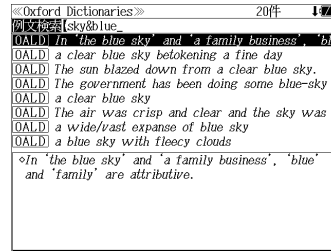

- 画面の右上に該当する例文の数が表示されます。1000以上ある場合は「1000件以上」と表示されます。

- 複数の英単語を [?\*&] を使って「&」で区切って入力することができます。入力したすべての英単語を含む例文リストが表示されます。

## 「COD/COT」の辞典

「The Concise Oxford English Dictionary (COD)」の例文、「The Concise Oxford Thesaurus (COT)」の例文の順に表示されます。

## 「Oxford Dictionaries」の辞典

「Oxford Advanced Learner's Dictionary (OALD)」の例文、「Oxford Phrasal Verbs Dictionary for learners of English (OPHV)」の例文、「Oxford Collocations Dictionary for students of English (COL)」の例文の順に表示されます。

- 「&」を入力する前は前方一致です。
- 「英単語 &」と入力すると、その英単語の変化形を使っている例文も検索します。  
例：「take&」と入力  
take, takes, taking, took, takenを使っている例文を検索します。
- 「語順指定：なし」を指定した場合、& は正転表示されますが、「語順指定：あり」を指定した場合、& が反転表示されます。
- 入力した英単語を含む例文がない場合は、「該当する候補がありません。」と表示されます。

# 5

▽ / △ を使って、調べたい例文を選択します。

例：「OALD The sun blazed down from a clear blue sky.」を選択

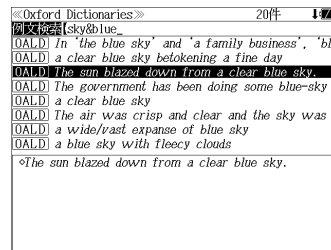

< 例文リストのスクロール >

▽ / △ : 1行ずつ

▼次見出し / ▲前見出し : ページごと

# 6

決定・訳 を押します。

選択した例文の解説が、全画面表示されます。

< 全画面のスクロール >

▽ / △ : 1行ずつ

前ページ / 次ページ : ページごと

▼次見出し / ▲前見出し : 例文リスト順

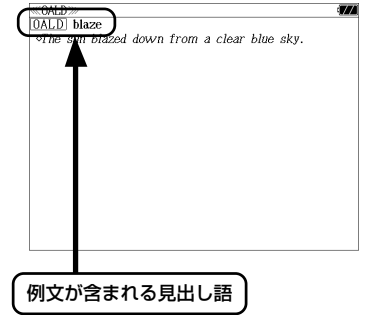

- ▼次見出し / ▲前見出し を使うと、全画面表示のまま、次または1つ前の例文解説を表示することができます。手順4で表示した例文リストの順で表示されます。
- 例文の全画面表示から、その例文が含まれる見出し語の画面にジャンプすることができます。(☞ 288ページ)

## 不完全な英単語を入力した場合

入力文字の最後の英単語が不完全なスペルでも、例文を検索することができます。英単語をひとつだけ入力した場合も、不完全なスペルで例文を検索できます。

例：「sky&b」と入力

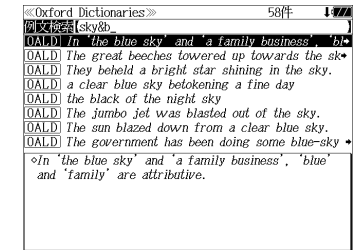

ただし、「&」の前の英単語が不完全な場合は検索できません。

# 特定の英単語を含む成句を検索する

入力した英単語（単数または複数）を含む成句を、複数の辞書から検索します。

例：「find」を含む成句を「COD/COT」を使って調べる

1 英・英活大 を1回または2回押して、オックスフォードの辞典「COD/COT」の画面にします。

英・英活大 を押すたびにオックスフォードの辞典「COD/COT」と「英和活用大辞典」の初期画面が交互に表示されます。

- メニュー画面から目的の辞書を選択することもできます。（☞ 47ページ）

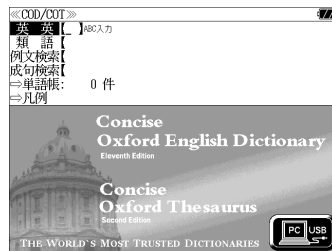

2 ▽ / △ を使って、[成句検索]を選択します。

[成句検索] が反転表示されます。



3 文字/数字入力キーを使って、調べたい成句に含まれる英単語のスペルを入力します。

例：「find」と入力

入力した英単語を含む成句リストと、プレビュー（成句解説の一部）が表示されます。

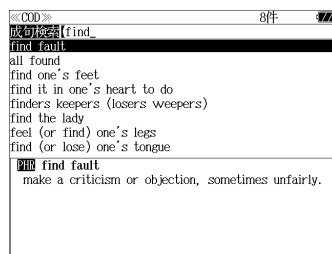

- 複数の英単語を を使って「&」で区切って入力することができます。入力したすべての英単語を含む成句リストが表示されます。

### 「COD/COT」の辞典

「The Concise Oxford English Dictionary (COD)」の成句

### 「Oxford Dictionaries」の辞典

「Oxford Advanced Learner's Dictionary (OALD)」の成句、「Oxford Phrasal Verbs Dictionary for learners of English (OPHV)」の成句、「Oxford Collocations Dictionary for students of English (COL)」の成句の順に表示されます。

- 「&」を入力する前は前方一致です。
- 「英単語 &」と入力すると、その英単語の変換形を使っている成句も検索します。  
例：「take&」と入力  
take, takes, taking, took, takenを使っている成句を検索します。
- 入力した英単語を含む成句がない場合は、「該当する候補がありません。」と表示されます。

4 ▼次見出し / ▲前見出し と ▽ / △ を使って、調べたい成句を選択します。

例：「find one's feet」を選択

<成句リストのスクロール>

- ▽ / △ : 1行ずつ
- ▼次見出し / ▲前見出し : ページごと

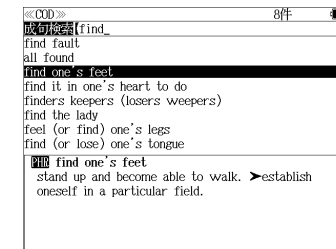

5 決定・訳 を押します。

選択した成句の解説が、全画面表示されます。

<全画面のスクロール>

- ▽ / △ : 1行ずつ
- 前ページ / 次ページ : ページごと
- ▼次見出し / ▲前見出し : 成句リスト順



- ▼次見出し / ▲前見出し を使うと、全画面表示のまま、次または1つ前の成句解説を表示することができます。手順3で表示した成句リストの順で表示されます。
- 成句の全画面表示から、その成句が含まれる見出し語の画面にジャンプすることができます。（☞ 288ページ）

## 不完全な英単語を入力した場合

入力文字の最後の英単語が不完全なスペルでも、成句を検索することができます。英単語をひとつだけ入力した場合も、不完全なスペルで成句を検索できます。

例：「fin」と入力

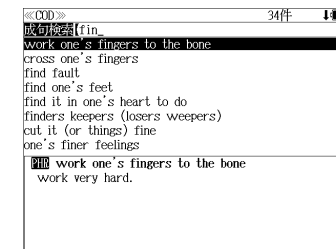

# 英和活用大辞典を使う

研究社「新編 英和活用大辞典」の内容を収録しました。

(写真、図表、一部の付録は除く。)

- 見出し語の用例を連語関係別に【例文・解説】キーで簡単に見ることができます。
- パターン別に入力した連語から用例を検索できます。
- 入力した英単語（単数または複数）を使った例文を英和活用大辞典の中から検索します。
- 見出し語の訳語から見出し語を逆に検索できます。

## 見出し語とその用例を検索する

例：「lane」の英和訳と用例を調べる

1 **英英・英活大** を1回または2回押して「英和活用大辞典」の画面にします。

**英英・英活大** を押すたびにオックスフォードの辞典「COD/COT」と「英和活用大辞典」の初期画面が交互に表示されます。

- メニュー画面から目的の辞書を選択することもできます。（☞ 47 ページ）

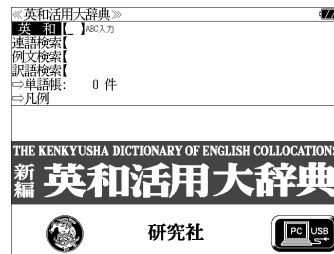

2 **文字 / 数字入力キー**を使って、調べたい**英単語のスペル**を入力します。

例：「lane」と入力

入力した文字列に該当する見出しリストと、プレビュー（英和訳の一部）が表示されます。

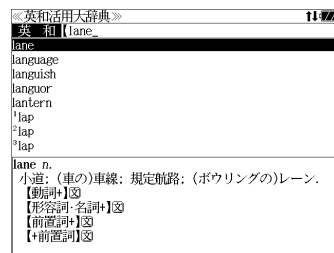

- 入力した文字列に該当する見出し語がない場合は、最も近い見出し語から順に表示されます。見出しリストをスクロールすると、入力文字を含まない見出し語も順に表示されます。
- 「?」または「\*」を入力した場合、該当する見出し語がない場合は、「該当する候補がありません。」と表示されます。

- ☞ 「文字入力」42 ページ
- 「入力文字の訂正」45 ページ
- 「一部を省略した入力」46 ページ

3 **▽ / △** を使って、調べたい見出し語を選択します。

例：「lane」を選択

この例では既に目的の見出し語「lane」が選択されています。

<見出しリストのスクロール>

▽ / △ : 1 行ずつ

▼次見出し / ▲前見出し : ページごと

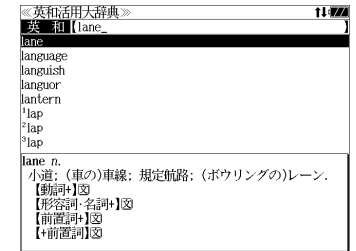

4 **決定・訳** を押します。

選択した見出し語が、全画面表示されます。

<全画面のスクロール>

▽ / △ : 1 行ずつ

前ページ / 次ページ : ページごと

▼次見出し / ▲前見出し : 見出しリスト順

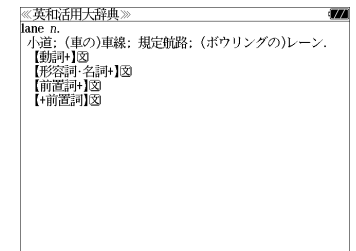

5 **例文・解説** を押します。

画面の中で最初の例文マークが反転され、見出し語を使った連語関係のプレビュー（用例の一部）が表示されます。

- 再度 **例文・解説** または **戻る・クリア** を押すと英和訳の全画面表示に戻ります。
- 例文マーク: **文**

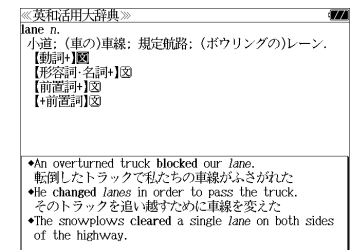

6 **△ / ▽ / 前ページ / 次ページ** を使って、調べたい**連語関係の例文マーク**を選択します。

例：3 つ目の例文マークを選択

選択した例文マークが反転表示に変わります。

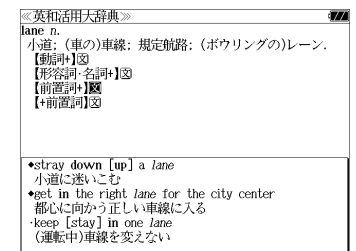

# 7

決定・訳 を押します。

選択した連語関係の用例が、全画面表示されます。

<全画面のスクロール>

/ : 1行ずつ

/ : ページごと

● / を使うと、用例を終了し、次または1つ前の見出し語の全画面表示になります。

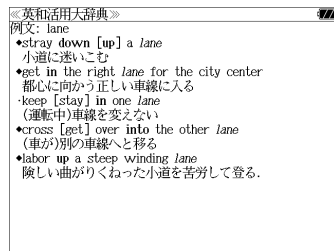

# 連語関係から用例を検索する

例: 「get」と「into」が連語関係になっている例文を調べる

1 英・英活 を1回または2回押して「英和活用大辞典」の画面にします。

英・英活 を押すたびにオックスフォードの辞典「COD/COT」と「英和活用大辞典」の初期画面が交互に表示されます。

● メニュー画面から目的の辞書を選択することもできます。(47ページ)

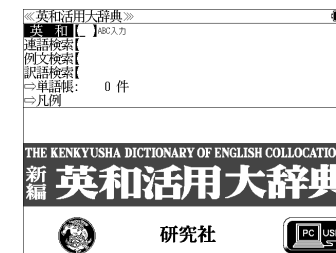

2 / を使って、「連語検索」を選択します。

「連語検索」が反転表示されます。

「連語パターン」は「指定なし」になっています。

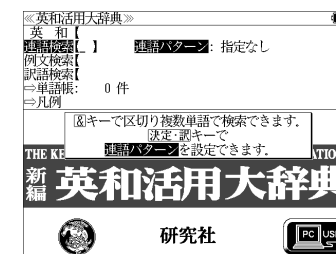

3 決定・訳 を押します。

連語関係のパターンが表示されます。

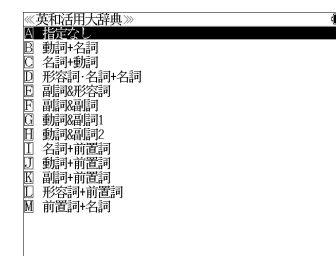

4 / を使って、「連語パターン」を選択し、決定・訳 を押します。

例: 「 動詞 + 前置詞」を選択

選択した連語パターンの連語を入力できます。

● 先頭のアルファベットマークと同じアルファベットキーを押すと直接選択できます。

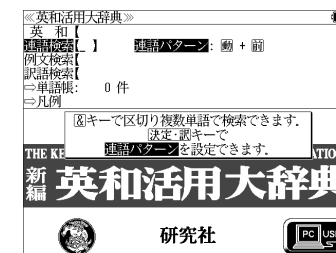

## 5 文字/数字入力キーを使って、連語に含まれる英単語（単数または複数）を入力します。

例：「get&into」と入力

入力した英単語を含む例文リストと、プレビュー（例文解説の一部）が表示されます。



- 画面の右上に該当する例文の数が表示されます。1000以上ある場合は「1000件以上」と表示されます。
- 複数の英単語を 「?\*&」を使って「&」で区切って入力することができます。入力したすべての英単語を含む例文リストが表示されます。
- 「&」を入力する前は前方一致です。
- 「英単語 &」と入力すると、その英単語の変化形を使っている例文も検索します。  
例：「take&」と入力  
take, takes, taking, took, takenを使っている例文を検索します。
- 入力した英単語を含む例文がない場合、または選択した連語パターンに合致しない場合は、「該当する候補がありません。」と表示されます。

## 6 / を使って、調べたい例文を選択します。

例：「The train gets into the city at 3:30.」を選択

< 例文リストのスクロール >

/ : 1行ずつ

/ : ページごと



## 7 を押します。

選択した例文の解説が、全画面表示されます。

< 全画面のスクロール >

/ : 1行ずつ

/ : ページごと

/ : 見出しリスト順



- / を使うと、全画面表示のまま、次または1つ前の例文解説を表示することができます。手順5で表示した例文リストの順で表示されます。

## 不完全な英単語を入力した場合

入力文字の最後の英単語が不完全なスペルでも、例文を検索することができます。英単語をひとつだけ入力した場合も、不完全なスペルで例文を検索できます。

例：「get&i」と入力

ただし、「&」の前の英単語が不完全な場合は検索できません。

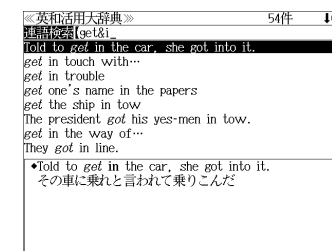

# 連語に関係なく例文を検索する

入力した英単語（単数または複数）を使った例文を、連語に関係なく英和活用大辞典に収録された全ての例文から検索します。

例：「try」と「hard」を含む例文を調べる

1 英和・英活大 を1回または2回押して「英和活用大辞典」の画面にします。

英和・英活大 を押すたびにオックスフォードの辞典「COD/COT」と「英和活用大辞典」の初期画面が交互に表示されます。

•メニュー画面から目的の辞書を選択することもできます。（☞47ページ）

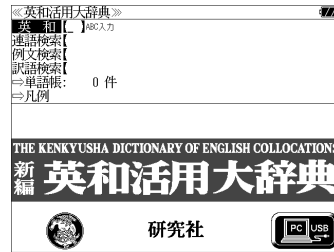

2 ▽ / △ を使って、[例文検索]を選択します。

[例文検索]が反転表示されます。

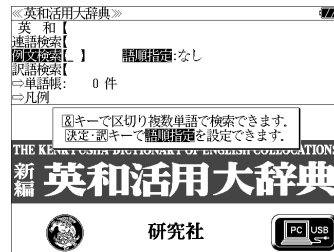

3 決定・訳 を押し、▽ / △ を使って、[語順指定]を設定します。

例：「入力語順を保持せず検索します。」を選択

•複数の単語を入力した場合、「入力語順を保持せず検索します。」を選択すると、入力した順に関係なく単語を使う例文を検索します。

「入力語順を保持し検索します。」を選択すると、入力した順に単語を使う例文を検索します。

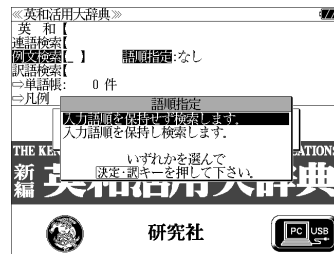

4 決定・訳 を押し、文字/数字入力キーを使って、調べたい英単語のスペルを入力します。

例：「try&hard」と入力

入力した英単語を含む例文リストと、プレビュー（例文解説の一部）が表示されます。

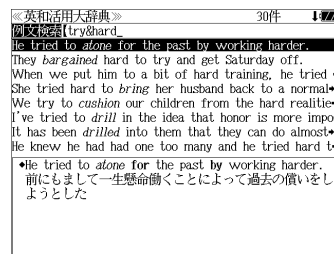

- 画面の右上に該当する例文の数が表示されます。1000以上ある場合は「1000件以上」と表示されます。
- 複数の英単語を [検索] を使って「&」で区切って入力することができます。入力したすべての英単語を含む例文リストが表示されます。
- 「&」を入力する前は前方一致です。
- 「英単語 &」と入力すると、その英単語の変化形を使っている例文も検索します。  
例：「take&」と入力  
take, takes, taking, took, takenを使っている例文を検索します。
- 「語順指定：なし」を指定した場合、& は正転表示されますが、「語順指定：あり」を指定した場合、& が反転表示されます。
- 入力した英単語を含む例文がない場合は、「該当する候補がありません。」と表示されます。

5 ▽ / △ を使って、調べたい例文を選択します。

例：「They bargained hard to try and get Saturday off.」を選択

<例文リストのスクロール>

▽ / △ : 1行ずつ  
▼次見出し / ▲前見出し : ページごと



6 決定・訳 を押します。

選択した例文の解説が、全画面表示されます。

<全画面のスクロール>

▽ / △ : 1行ずつ  
前ページ / 次ページ : ページごと  
▼次見出し / ▲前見出し : 見出しリスト順

•▼次見出し / ▲前見出し を使うと、全画面表示のまま、次または1つ前の例文解説を表示することができます。手順4で表示した例文リストの順で表示されます。



## 不完全な英単語を入力した場合

入力文字の最後の英単語が不完全なスペルでも、例文を検索することができます。英単語をひとつだけ入力した場合も、不完全なスペルで例文を検索できます。

例：「try&ha」と入力  
ただし、「&」の前の英単語が不完全な場合は検索できません。

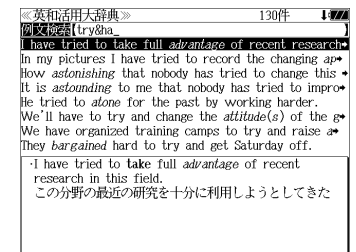



## 訳語から見出し語を検索する

見出し語の訳語から見出し語を和英検索できます。

例：「境界」に対応する見出し語を調べる

1 **英・英活大** を1回または2回押して「英和活用大辞典」の画面にします。

**英・英活大** を押すたびにオックスフォードの辞典「COD/COT」と「英和活用大辞典」の初期画面が交互に表示されます。

- メニュー画面から目的の辞書を選択することもできます。(☞ 47 ページ)

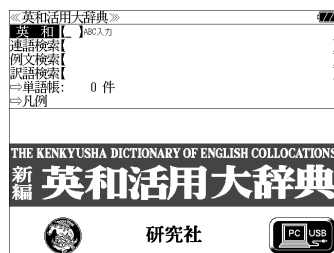

2 **▽ / ▲** を使って、「訳語検索」を選択します。

「訳語検索」が反転表示されます。

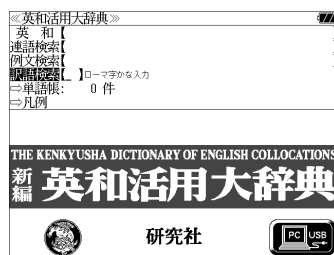

3 文字 / 数字入力キーを使って、調べたい日本語を入力します。

例：ローマ字で、「KYOUKAI」と入力

ローマ字がひらがなに変換され、該当する見出しリストと、プレビュー（見出し語画面の一部）が表示されます。

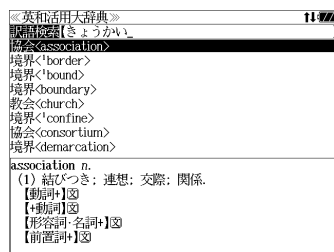

- 入力した文字列に該当する見出し語がない場合は、最も近い見出し語から順に表示されます。見出しリストをスクロールすると、入力文字を含まない見出し語も順に表示されます。
- 「?」または「\*」を入力した場合、該当する見出し語がない場合は、「該当する候補がありません。」と表示されます。

☞ 「文字入力」42 ページ

「入力文字の訂正」45 ページ

「一部を省略した入力」46 ページ

4 **▽ / ▲** を使って、調べたい見出し語を選択します。

例：「境界 <'border>」を選択

<見出しリストのスクロール>

**▽ / ▲** : 1行ずつ

**▼次見出し / ▲前見出し** : ページごと

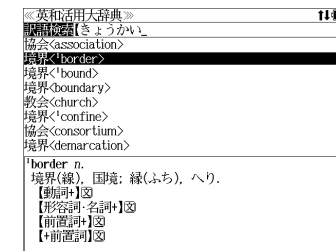

5 **決定・訳** を押します。

選択した見出し語が全画面表示されます。

<全画面のスクロール>

**▽ / ▲** : 1行ずつ

**前ページ / 次ページ** : ページごと

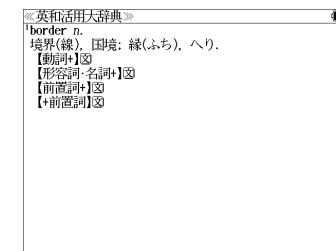

- **▼次見出し / ▲前見出し** を使うと、アルファベット順に次または1つ前の見出し語の全画面表示になります。

# ロングマンの英英辞典を使う

Pearson Education [Longman Dictionary of Contemporary English, Fifth Edition] の内容を収録しました。

- 見出し語に付随する例文、解説は [例文・解説] キーで、成句は [成句・熟語] キーを使って簡単に見ることができます。
- 部分的にスペルのわからない英単語も検索できます。
- 派生語、複合語も直接検索できます。

## 【例文検索機能】



入力した英単語（単数または複数）を使った例文を検索します。

## 【成句検索機能】

入力した英単語（単数または複数）を使った成句をデータからピックアップして、その意味を解説します。

## 見出し語を検索する、発音を聞く

例：「pace」の意味を調べる

- 1 学習英英 を押して英英辞典の選択画面から、 を使って「 Longman Dictionary of Contemporary English」を選択し、 を押します。

「Longman Dictionary of Contemporary English」の初期画面が表示されます。

- 辞書の先頭のアルファベットマークと同じアルファベットキーを押すと直接選択できます。
- メニュー画面から目的の辞書を選択することもできます。（ 47 ページ）

- 2 文字/数字入力キーを使って、調べたい英単語のスペルを入力します。

例：「pace」と入力

入力した文字列に該当する見出しリストと、プレビュー（解説の一部）が表示されます。

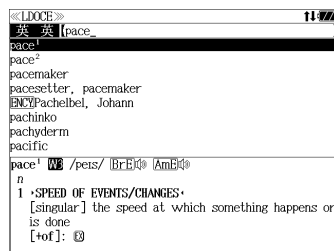



- 入力した文字列に該当する見出し語がない場合は、最も近い見出し語から順に表示されます。見出しリストをスクロールすると、入力文字を含まない見出し語も順に表示されます。

- 「?」または「\*」を入力した場合、該当する見出し語がない場合は、「該当する候補がありません。」と表示されます。

 「文字入力」42 ページ

「入力文字の訂正」45 ページ

「一部を省略した入力」46 ページ

- 3  /  を使って、調べたい見出し語を選択します。

例：そのまま「pace<sup>1</sup>」を選択

<見出しリストのスクロール>

 /  : 1 行ずつ

 /  : ページごと

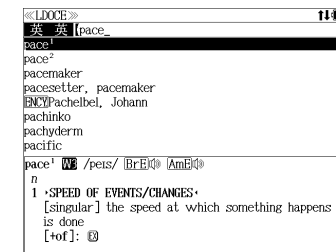



- 4  を押します。

選択した見出し語の解説が、全画面表示されます。

<全画面のスクロール>



 /  : 1 行ずつ

 /  : ページごと

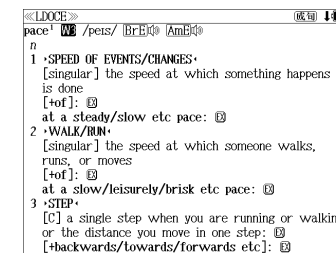



 /  : 見出しリスト順





- 5  (発音) を押します。

 マークが反転表示され、再度  を押すと、「見出し語」を発音します。

- Longman Dictionary of Contemporary English の音声データを持つ主要見出し語に  マークが付きます。

- 複数の  マークがある場合は  /  を使って  マークを選択します。

- 画面に  マークがない見出し語の場合は見出し語が反転表示されます。  
( 「発音機能」53 ページ)

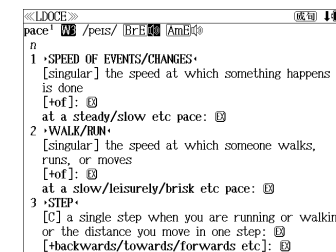

## 見出し語に付随する例文を見る

見出し語に付随する例文を見ることができます。

例：「pace」に関連する例文を調べる

### 1 pace の解説の全画面表示から **例文・解説** を押します。

画面の中で最初の例文マークに関連するプレビュー（例文解説の一部）が表示されます。

●再度 **例文・解説** または **戻る** を押すと解説の全画面表示に戻ります。

●例文は、解説の全画面表示に例文マークがあるときに見ることができます。例文マークが表示されていないときは、予め画面をスクロールし、例文マークが見えるようにします。

例文マーク: **EX**

●解説の全画面表示に例文マークがない場合は、「例文・解説がありません。」と表示されます。

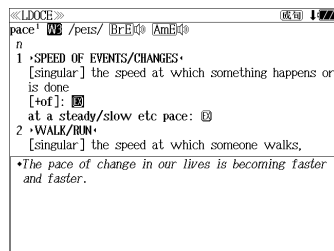

### 2 **△** / **▽** / **前ページ** / **次ページ** を使って、調べたい例文マークを選択します。

例：2番目の例文マークを選択

選択した例文マークが反転表示に変わります。

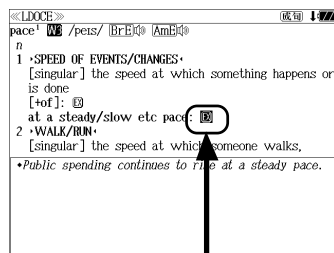

選択した例文マーク

### 3 **決定・訳** を押します。

選択した例文マークの内容が、全画面表示されます。

<全画面のスクロール>

**▽** / **△** : 1行ずつ

**前ページ** / **次ページ** : ページごと

● **▼次見出し** / **▲前見出し** を使うと、例文を終了し、次または1つ前の見出し語の解説の全画面表示になります。

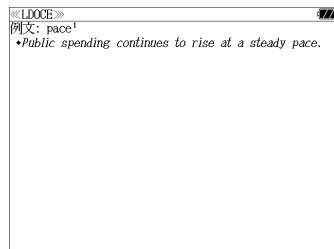

## 見出し語に付随する成句を見る

見出し語に付随する成句を見ることができます。

例：「pace」に関連する成句を調べる

解説の全画面表示で、見出し語に付随する成句があるときは、画面右上に「成句」マークが表示されます。

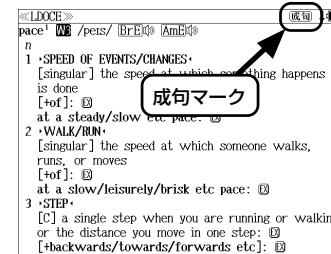

### 1 **成句熟語** を押します。

見出し語に付随する成句リストとプレビュー（成句解説の一部）が表示されます。

● **戻る** を押すと解説の全画面表示に戻ります。

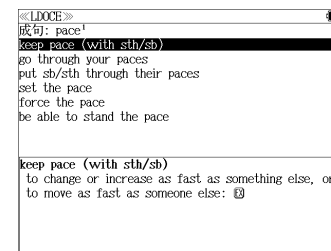

### 2 **▽** / **△** を使って、調べたい成句を選択します。

例：「set the pace」を選択

<成句リストのスクロール>

**▽** / **△** : 1行ずつ

**前ページ** / **次ページ** : ページごと

**▼次見出し** / **▲前見出し** : ページごと

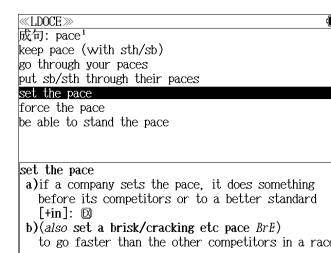

### 3 **決定・訳** を押します。

選択した成句の解説が、全画面表示されます。

<全画面のスクロール>

**▽** / **△** : 1行ずつ

**前ページ** / **次ページ** : ページごと

**▼次見出し** / **▲前見出し** : 成句リスト順

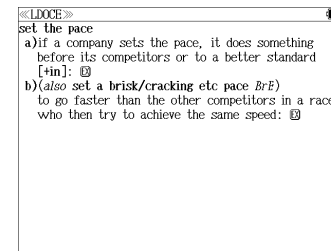

● **▼次見出し** / **▲前見出し** を使うと、全画面表示のまま、次または1つ前の成句解説を表示することができます。手順1で表示した成句リストの順で表示されます。

## 派生語、複合語を検索する

派生語、分離複合語を直接検索することができます。

例：「generically」を調べる

1 「Longman Dictionary of Contemporary English」の初期画面を表示させます。

(☞142ページ)



2 文字/数字入力キーを使って、派生語のスペルを入力します。

例：「generically」と入力

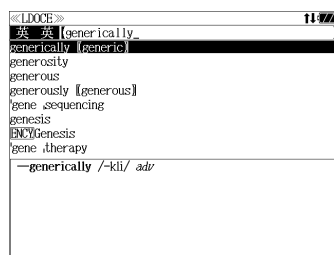

3 **決定・訳** を押します。

「generic」の派生語「generically」の解説になります。

画面をスクロールし、元になる見出し語の解説を見ることができます。

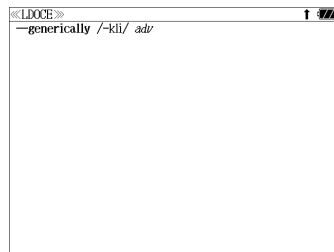

4 **前ページ** を1回押します。

「generic」の解説が最初から全画面表示されます。

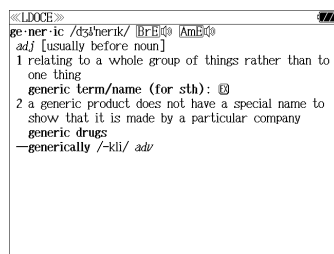

## 特定の英単語を含む例文を検索する

入力した英単語（単数または複数）を使った例文を検索します。

例：「top」と「high」を含む例文を調べる

1 **学習英英** を押して英英辞典の選択画面から、**▽** / **△** を使って「**B Longman Dictionary of Contemporary English**」を選択し、**決定・訳** を押します。

「Longman Dictionary of Contemporary English」の初期画面が表示されます。

- 辞書の先頭のアルファベットマークと同じアルファベットキーを押すと直接選択できます。

- メニュー画面から目的の辞書を選択することもできます。(☞47ページ)

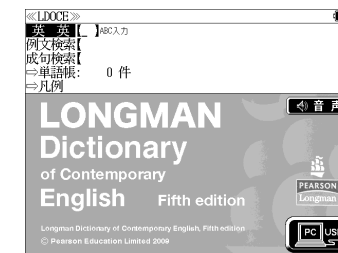

2 **▽** / **△** を使って、**[例文検索]** を選択します。

「例文検索」が反転表示されます。



3 **決定・訳** を押し、**▽** / **△** を使って、**[語順指定]** を設定します。

例：「入力語順を保持せず検索します。」を選択

- 複数の単語を入力した場合、「入力語順を保持せず検索します。」を選択すると、入力した順に関係なく単語を使う例文を検索します。

「入力語順を保持し検索します。」を選択すると、入力した順に単語を使う例文を検索します。



## 4

決定・訳 を押し、文字/数字入力キーを使って、調べたい英単語のスペルを入力します。

例：「top&high」と入力

入力した英単語を含む例文リストと、プレビュー（例文解説の一部）が表示されます。

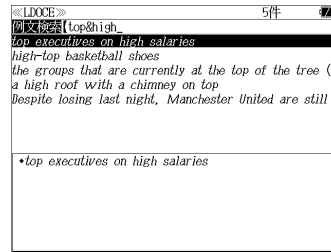

- 画面の右上に該当する例文の数が表示されます。1000以上ある場合は「1000件以上」と表示されます。

- 複数の英単語を を使って「&」で区切って入力することができます。入力したすべての英単語を含む例文リストが表示されます。

- 「&」を入力する前は前方一致です。

- 「英単語 &」と入力すると、その英単語の変化形を使っている例文も検索します。

例：「take&」と入力

take, takes, taking, took, takenを使っている例文を検索します。

- 「語順指定：なし」を指定した場合、& は正転表示されますが、「語順指定：あり」を指定した場合、& が反転表示されます。
- 入力した英単語を含む例文がない場合は、「該当する候補がありません。」と表示されます。

## 5

/ を使って、調べたい例文を選択します。

例：「a high roof with a chimney on top」を選択

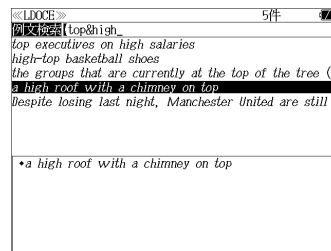

< 例文リストのスクロール >

/ : 1行ずつ

/ : ページごと

## 6

決定・訳 を押します。

選択した例文の解説が、全画面表示されます。

< 全画面のスクロール >

/ : 1行ずつ

/ : ページごと

/ : 例文リスト順

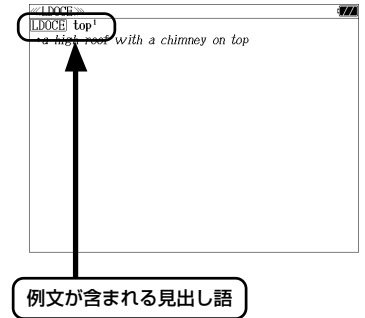

- / を使うと、全画面表示のまま、次または1つ前の例文解説を表示することができます。手順4で表示した例文リストの順で表示されます。

- 例文の全画面表示から、その例文が含まれる見出し語の画面にジャンプすることができます。(☞ 288ページ)

## 不完全な英単語を入力した場合

入力文字の最後の英単語が不完全なスペルでも、例文を検索することができます。英単語をひとつだけ入力した場合も、不完全なスペルで例文を検索できます。

例：「top&h」と入力

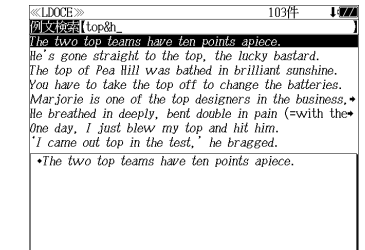

ただし、「&」の前の英単語が不完全な場合は検索できません。

# 特定の英単語を含む成句を検索する

入力した英単語（単数または複数）を含む成句を検索します。

例：「go」と「through」を含む成句を調べる

- 1** 学習英英 を押し、英英辞典の選択画面から、 / を使って「B Longman Dictionary of Contemporary English」を選択し、 を押します。

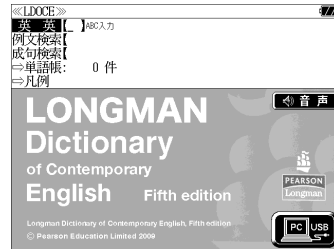

「Longman Dictionary of Contemporary English」の初期画面が表示されます。

- 辞書の先頭のアルファベットマークと同じアルファベットキーを押すと直接選択できます。
- メニュー画面から目的の辞書を選択することもできます。（[P.47ページ](#)）

- 2** / を使って、[成句検索] を選択します。

[成句検索] が反転表示されます。



- 3** 文字 / 数字入力キーを使って、調べたい成句に含まれる英単語のスペルを入力します。

例：「go&through」と入力

入力した英単語を含む成句リストと、プレビュー（成句解説の一部）が表示されます。

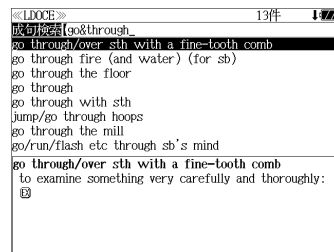

- 複数の英単語を を使って「&」で区切って入力することができます。入力したすべての英単語を含む成句リストが表示されます。

- 「&」を入力する前は前方一致です。
- 「英単語 &」と入力すると、その英単語の変化形を使っている成句も検索します。  
例：「take&」と入力  
take、takes、taking、took、takenを使っている成句を検索します。
- 入力した英単語を含む成句がない場合は、「該当する候補がありません。」と表示されます。

- 4** / と / を使って、調べたい成句を選択します。

例：「go through the floor」を選択

<成句リストのスクロール>

- / : 1行ずつ
- / : ページごと

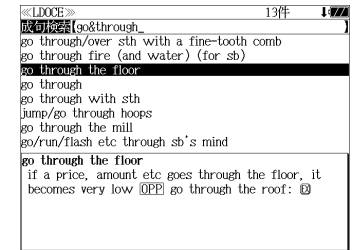

- 5** を押します。

選択した成句の解説が、全画面表示されます。

<全画面のスクロール>

- / : 1行ずつ
- / : ページごと
- / : 成句リスト順

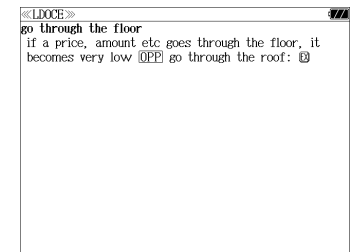

- / を使うと、全画面表示のまま、次または1つ前の成句解説を表示することができます。手順3で表示した成句リストの順で表示されます。

## 不完全な英単語を入力した場合

入力文字の最後の英単語が不完全なスペルでも、成句を検索することができます。英単語をひとつだけ入力した場合も、不完全なスペルで成句を検索できます。

例：「go&t」と入力

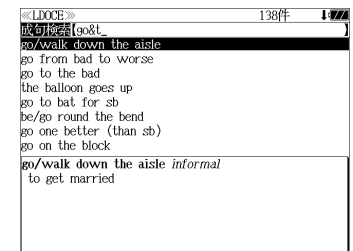

# コウビルドの英英辞典を使う

HarperCollins「Collins COBUILD Advanced Dictionary of English」の内容を収録しました。

- 見出し語に付随する例文、解説は「例文・解説」キーで、成句は「成句・熟語」キーを使って簡単に見ることができます。
- 部分的にスペルのわからない英単語も検索できます。
- 派生語、複合語も直接検索できます。

## 【例文検索機能】



入力した英単語（単数または複数）を使った例文を検索します。

## 【成句検索機能】

入力した英単語（単数または複数）を使った成句をデータからピックアップして、その意味を解説します。

## 見出し語を検索する、発音を聞く

例：「hurry」の意味を調べる

- 1 学習英英辞書を押して英英辞典の選択画面から、 /  を使って「Collins COBUILD Advanced Dictionary of English」を選択し、 を押します。

「Collins COBUILD Advanced Dictionary of English」の初期画面が表示されます。

- 辞書の先頭のアルファベットマークと同じアルファベットキーを押すと直接選択できます。
- メニュー画面から目的の辞書を選択することもできます。（ 47 ページ）

- 2 文字/数字入力キーを使って、調べたい英単語のスペルを入力します。

例：「hurry」と入力

入力した文字列に該当する見出しリストと、プレビュー（解説の一部）が表示されます。

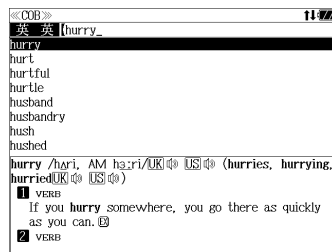
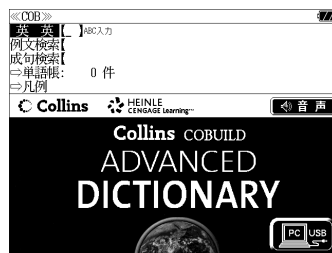



- 入力した文字列に該当する見出し語がない場合は、最も近い見出し語から順に表示されます。見出しリストをスクロールすると、入力文字を含まない見出し語も順に表示されます。

- 「?」または「\*」を入力した場合、該当する見出し語がない場合は、「該当する候補がありません。」と表示されます。

 「文字入力」42 ページ

「入力文字の訂正」45 ページ

「一部を省略した入力」46 ページ

- 3  /  を使って、調べたい見出し語を選択します。

例：そのまま「hurry」を選択

<見出しリストのスクロール>

 /  : 1 行ずつ

 /  : ページごと

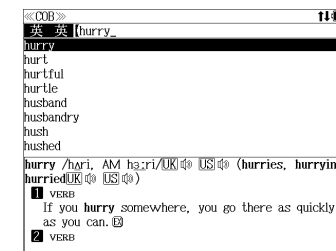



- 4  を押します。

選択した見出し語の解説が、全画面表示されます。

<全画面のスクロール>

 /  : 1 行ずつ

 /  : ページごと



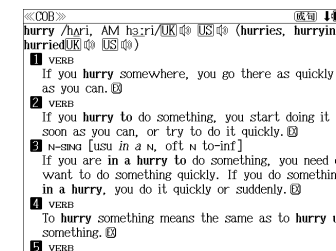

 /  : 見出しリスト順

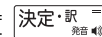

- 5  (発音) を押します。

 マークが反転表示され、再度  (発音) を押すと、「見出し語」を発音します。

- Collins COBUILD Advanced Dictionary of English の音声データを持つ主要見出し語に  マークが付きます。

- 複数の  マークがある場合は  /  を使って  マークを選択します。

- 画面に  マークがない見出し語の場合は見出し語が反転表示されます。

 「発音機能」53 ページ

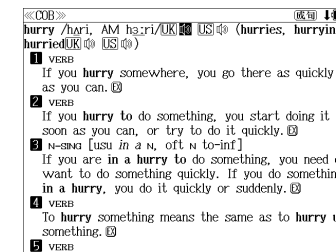

## 見出し語に付随する例文を見る

見出し語に付随する例文を見ることができます。

例：「hurry」に関連する例文を調べる

### 1 hurry の解説の全画面表示から 例文解説 を押します。

画面の中で最初の例文マークに関連するプレビュー（例文解説の一部）が表示されます。

再度 例文解説 または 戻る<sup>クリア</sup> を押すと解説の全画面表示に戻ります。

例文は、解説の全画面表示に例文マークがあるときに見ることができます。例文マークが表示されていないときは、予め画面をスクロールし、例文マークが見えるようにします。

例文マーク:

解説の全画面表示に例文マークがない場合は、「例文・解説がありません。」と表示されます。

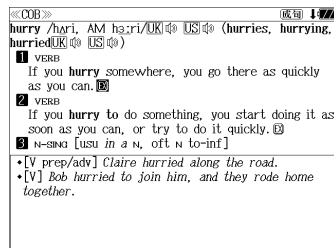

### 2 / / / を使って、調べたい例文マークを選択します。

例：2 番目の例文マークを選択

選択した例文マークが反転表示に変わります。

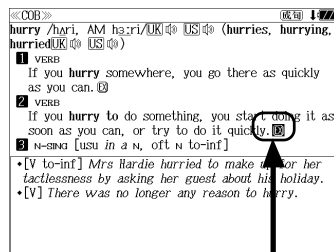

選択した例文マーク

### 3 決定・訳 / を押します。

選択した例文マークの内容が、全画面表示されます。

<全画面のスクロール>

/ : 1 行ずつ

/ : ページごと

/ を使うと、例文を終了し、次または 1 つ前の見出し語の解説の全画面表示になります。

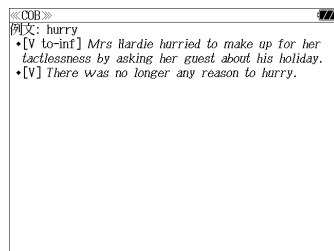

## 見出し語に付随する成句を見る

見出し語に付随する成句を見ることができます。

例：「hurry」に関連する成句を調べる

解説の全画面表示で、見出し語に付随する成句があるときは、画面右上に「成句」マークが表示されます。

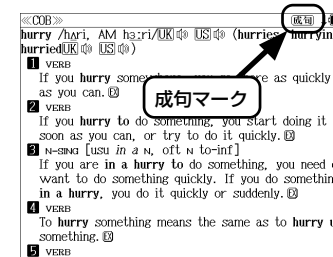

### 1 成句熟語 を押します。

解説の最後に収録されている成句が表示されます。

戻る<sup>クリア</sup> を押すと解説の全画面表示に戻ります。

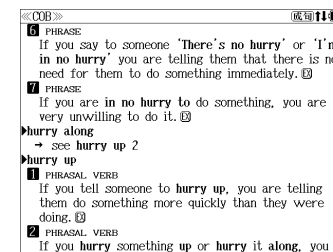

### 2 必要に応じて画面をスクロールします。

例： を 1 回押します。

<全画面のスクロール>

/ : 1 行ずつ

/ : ページごと

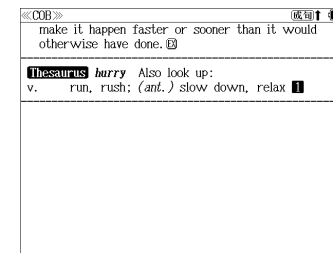



## 派生語、複合語を検索する

派生語、分離複合語を直接検索することができます。

例：「high noon」を調べる

1 「Collins COBUILD Advanced Dictionary of English」の初期画面を表示させます。

(☞152ページ)

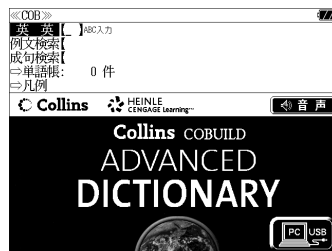

2 文字/数字入力キーを使って、複合語のスペルを入力します。

例：「high noon」と入力

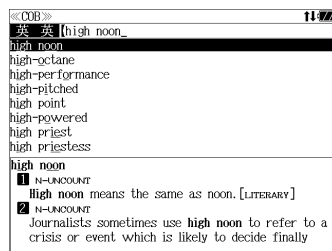

3 決定・訳 を押します。

「high noon」の解説になります。

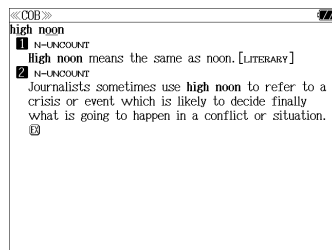

## 特定の英単語を含む例文を検索する

入力した英単語（単数または複数）を使った例文を検索します。

例：「eat」と「food」を含む例文を調べる

1 学習英英 を押して英英辞典の選択画面から、  
▽ / ▲ を使って「Collins COBUILD Advanced Dictionary of English」を選択し、決定・訳 を押します。

「Collins COBUILD Advanced Dictionary of English」の初期画面が表示されます。

●辞書の先頭のアルファベットマークと同じアルファベットキーを押すと直接選択できます。

●メニュー画面から目的の辞書を選択することもできます。(☞47ページ)

2 ▽ / ▲ を使って、[例文検索]を選択します。

[例文検索]が反転表示されます。

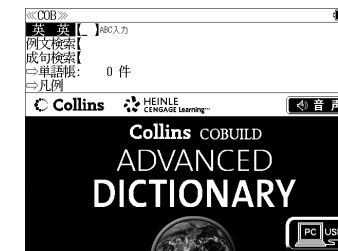

3 決定・訳 を押し、▽ / ▲ を使って、[語順指定]を設定します。

例：「入力語順を保持せず検索します。」を選択

●複数の単語を入力した場合、「入力語順を保持せず検索します。」を選択すると、入力した順に関係なく単語を使う例文を検索します。

「入力語順を保持し検索します。」を選択すると、入力した順に単語を使う例文を検索します。

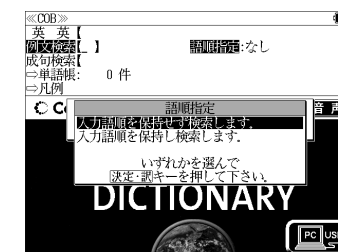

## 4

決定・訳 を押し、文字/数字入力キーを使って、調べたい英単語のスペルを入力します。

例：「eat&food」と入力

入力した英単語を含む例文リストと、レビュー（例文解説の一部）が表示されます。

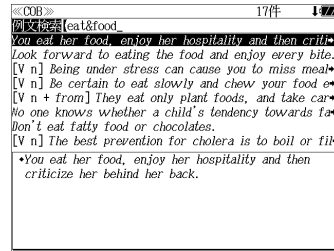

- 画面の右上に該当する例文の数が表示されます。1000以上ある場合は「1000件以上」と表示されます。

- 複数の英単語を [チェック] を使って「&」で区切って入力することができます。入力したすべての英単語を含む例文リストが表示されます。

- 「&」を入力する前は前方一致です。

- 「英単語 &」と入力すると、その英単語の変化形を使っている例文も検索します。

例：「take&」と入力

take, takes, taking, took, takenを使っている例文を検索します。

- 「語順指定：なし」を指定した場合、& は正転表示されますが、「語順指定：あり」を指定した場合、& が反転表示されます。

- 入力した英単語を含む例文がない場合は、「該当する候補がありません。」と表示されます。

## 5

▽ / ▲ を使って、調べたい例文を選択します。

例：「Look forward to eating the food and enjoy every bite.」を選択

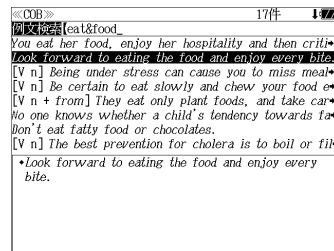

< 例文リストのスクロール >

▽ / ▲ : 1行ずつ

▼次見出し / ▲前見出し : ページごと

## 6

決定・訳 を押します。

選択した例文の解説が、全画面表示されます。

< 全画面のスクロール >

▽ / ▲ : 1行ずつ

前ページ / 次ページ : ページごと

▼次見出し / ▲前見出し : 例文リスト順

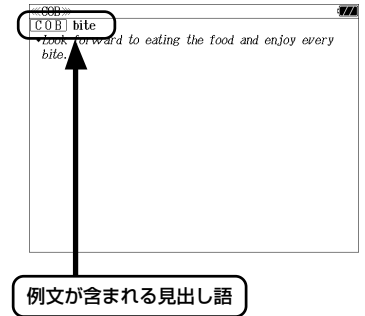

- ▼次見出し / ▲前見出し を使うと、全画面表示のまま、次または1つ前の例文解説を表示することができます。手順4で表示した例文リストの順で表示されます。

- 例文の全画面表示から、その例文が含まれる見出し語の画面にジャンプすることができます。(☞ 288ページ)

## 不完全な英単語を入力した場合

入力文字の最後の英単語が不完全なスペルでも、例文を検索することができます。英単語をひとつだけ入力した場合も、不完全なスペルで例文を検索できます。

例：「eat&f」と入力

ただし、「&」の前の英単語が不完全な場合は検索できません。

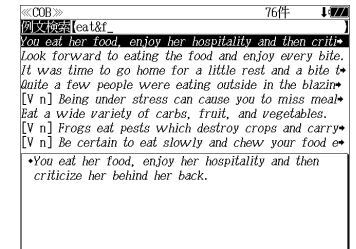

## 特定の英単語を含む成句を検索する

入力した英単語（単数または複数）を含む成句を検索します。

例：「move」を含む成句を調べる

- 1 **学習英英** を押して英英辞典の選択画面から、**▽** / **△** を使って「**Collins COBUILD Advanced Dictionary of English**」を選択し、**決定・訳** を押します。

「Collins COBUILD Advanced Dictionary of English」の初期画面が表示されます。

- 辞書の先頭のアルファベットマークと同じアルファベットキーを押すと直接選択できます。

- メニュー画面から目的の辞書を選択することもできます。（☞47ページ）

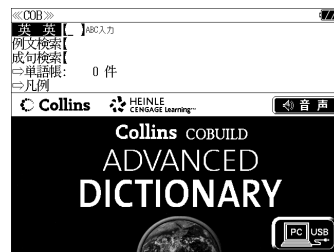

- 2 **▽** / **△** を使って、**[成句検索]** を選択します。

「成句検索」が反転表示されます。

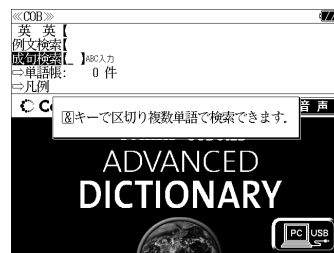

- 3 **文字 / 数字入力キー** を使って、調べたい成句に含まれる英単語のスペルを入力します。

例：「move」と入力

入力した英単語を含む成句リストと、プレビュー（成句解説の一部）が表示されます。

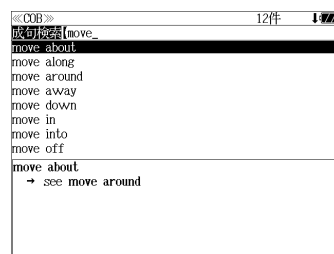

- 複数の英単語を **チェック** を使って「&」で区切って入力することができます。入力したすべての英単語を含む成句リストが表示されます。

- 「&」を入力する前は前方一致です。
- 入力した英単語を含む成句がない場合は、「該当する候補がありません。」と表示されます。

- 4 **▽** / **△** と **▽** / **△** を使って、調べたい成句を選択します。

例：「move along」を選択

<成句リストのスクロール>

**▽** / **△** : 1行ずつ

**▽** / **△** : ページごと

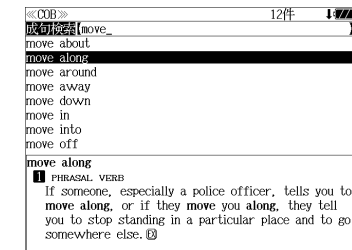

- 5 **決定・訳** を押します。

選択した成句の解説が、全画面表示されます。

<全画面のスクロール>

**▽** / **△** : 1行ずつ

**前ページ** / **次ページ** : ページごと

**▽** / **△** : 成句リスト順

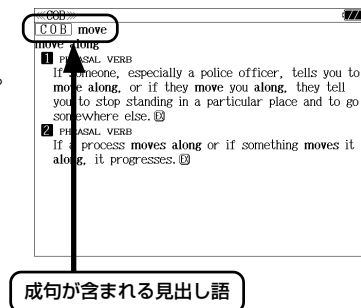

成句が含まれる見出し語

- ▽** / **△** を使うと、全画面表示のまま、次または1つ前の成句解説を表示することができます。手順3で表示した成句リストの順で表示されます。
- 成句の全画面表示から、その成句が含まれる見出し語の画面にジャンプすることができます。（☞288ページ）

### 不完全な英単語を入力した場合

入力文字の最後の英単語が不完全なスペルでも、成句を検索することができます。英単語をひとつだけ入力した場合も、不完全なスペルで成句を検索できます。

例：「mo」と入力

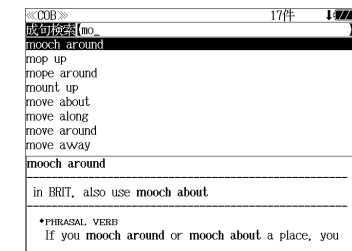

# 英語学習の教材を使う

下記の英語学習のための教材を収録しました。

ハイペリオン

- 「新 TOEIC® テスト対策プログラム 模擬問題」
- 「新 TOEIC® テスト対策 LISOD TRAINER」
- 「新 TOEIC® テスト対策 LISOD WORK Listening」
- 「新 TOEIC® テスト対策 LISOD WORK Reading」
- 「新 TOEIC® テスト対策 Study Navigation 模擬問題 I」
- 「新 TOEIC® テスト対策 Study Navigation 模擬問題 II」

メディア・ファイブ

- 「新 TOEIC® TEST 完全マスター 460」
- 「新 TOEIC® TEST 完全マスター 600」
- 「新 TOEIC® TEST 完全マスター 730」

旺文社

- 「TOEFL® テストパーフェクトボキャブラリー」
- 「分けて聞く！ TOEFL® テストリスニングトレーニング」

研究社

- 「必ずものになる話すための英文法 Step1 [入門編 I]」
- 「必ずものになる話すための英文法 Step2 [入門編 II]」
- 「必ずものになる話すための英文法 Step3 [初級編 I]」
- 「必ずものになる話すための英文法 Step4 [初級編 II]」



ECC

- 「ECC 英会話ポッドキャスト知ってる単語でこんなに話せるシリーズ1」

## 「新 TOEIC® テスト対策 模擬問題」を学習する

ハイペリオン



「新 TOEIC® テスト対策プログラム 模擬問題」  
を使って学習します。

**1** 英語学習の教材選択画面から、 /  を使って、目的の教材を選択します。

例：そのまま「 新 TOEIC® テスト対策 模擬問題」を選択

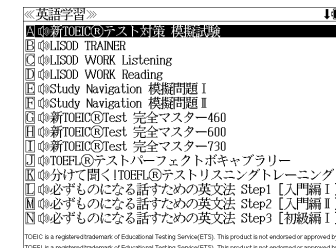
- メニュー画面から目的の教材を選択することもできます。（☞47ページ）





**2**  を押し、 /  を使って、項目を選択します。

例：「 Reading Section」を選択

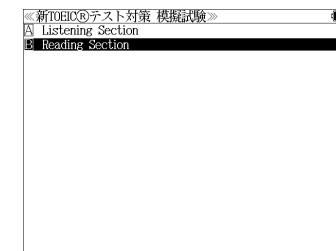
- 項目の先頭のアルファベットマークと同じアルファベットキーを押すと直接選択できます。



**3**  を押し、 /  を使って、項目を選択します。

例：そのまま「 Set 5」を選択

「テスト記録の全消去」(☞166ページ)

- 項目の先頭のアルファベットマークと同じアルファベットキーを押すと直接選択できます。

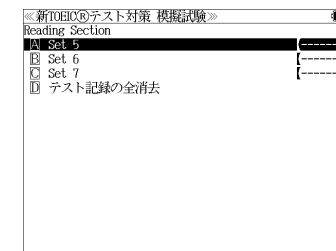

4 **決定・訳** を押し、**▽** / **△** を使って、  
項目を選択します。

例：そのまま「**開始**」を選択

**B** 一覧 / **C** 設定 / **D** 成績 の使いかた  
(☞ 166,167 ページ)

●項目の先頭のアルファベットマークと同じアルファ  
ベットキーを押すと直接選択できます。

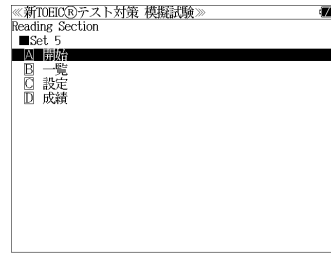

5 **決定・訳** または **A** を押します。

最初の問題が出題されます。

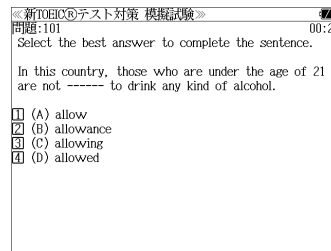

6 正しいと思う解答を **Q**<sup>1</sup> (1) ~ **R**<sup>4</sup> (4) を使って選択します。

例：「**4** (D) allowed」を選択

右上のタイムがカウントダウンします。

正解か否かを表示した後、解答と解説が表示  
されます。

●タイムオーバーした場合は不正解となります。

< 解答と解説のスクロール >

**▽** / **△** : 1 行ずつ

**前ページ** / **次ページ** : ページごと

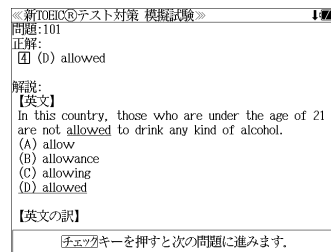
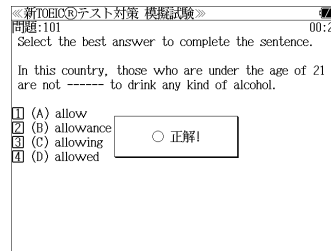

7 **チェック** を押すと、次の問題が出題されま  
す。

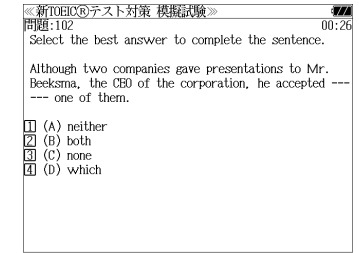

8 全ての問題を解かないで、テストを終了  
する場合は **戻る/クリア** を押し、**決定・訳** を押  
します。

●次回このパートに戻った場合、この問題から出題さ  
れます。

●チェックマークの有無を、**前ページ** / **次ページ** で選択し、  
**決定・訳** を押します。

●解答問題数と正解数が表示されます。

●テストを続ける場合は、**次ページ** で「キャンセル」を  
選択し、**決定・訳** を押します。

●パート内の最後の問題を終了し、**チェック** を押すと、解  
答問題数と正解数が表示されます。

●再度、同じ問題にチャレンジした場合、その正誤に  
より正解数は変わります。

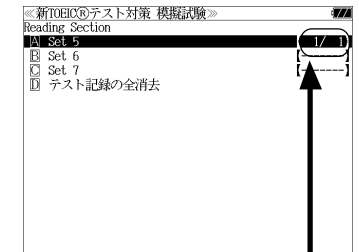
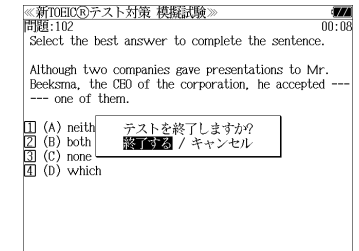

正解数 / 解答問題数

## テスト記録の管理

### (テスト記録を消去する)

各パートのテスト記録は / と を使って別々に消去できます。

全てのテスト記録を消去する場合は「テスト記録の全消去」を選択し、 / を使って「消去する」を選択して を押しします。

●消去をやめる場合は / を使って「キャンセル」を選択し、 を押しします。

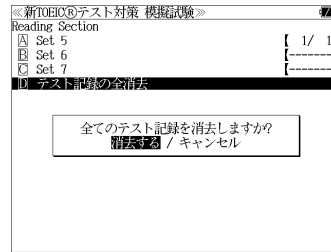

## 「一覧」機能

小項目表示から「 一覧」を選択すると、小項目内の問題が一覧表示されます。

/ を使って、問題を順に選択できます。

### <リストのスクロール>

/ : 1行ずつ

/ または / : ページごと

● を押すとチェックボックスにチェックマークを入れることができます。

●再度 を押すとチェックマークを消去することができます。

を押すと問題の解答と解説を見ることができます。

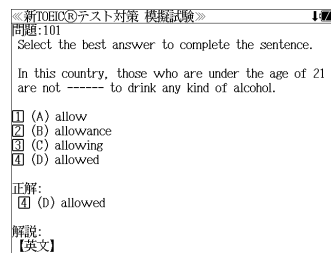
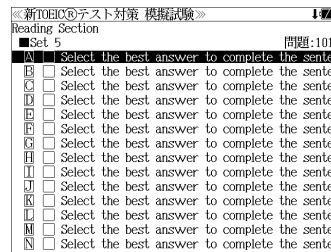

## 「設定」機能

小項目表示から「 設定」を選択すると、出題のしかたを設定できます。

/ / / を使って、設定項目を選択します。

《出題順序》「番号順」または「ランダム」  
《制限時間設定》「あり」または「なし」  
《正解・解説表示》「あり」または「なし」  
《出題範囲》  
「全て」、「間違えた問題のみ」、「チェックありのみ」または「チェックなしのみ」

を使って、チェックマークをつけて指定します。

を押すと設定が完了して前の画面に戻ります。

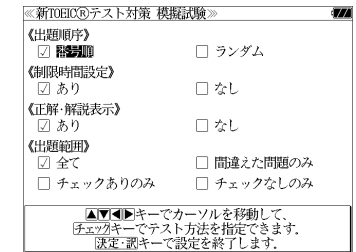

## 「成績」機能

小項目表示から「 成績」を選択すると過去5回分の成績が一覧表示されます。

/ を使って、問題を順に選択できます。

### <リストのスクロール>

/ : 1行ずつ

/ または / : ページごと

を押すと問題の解答と解説を見ることができます。

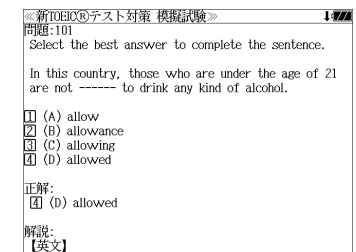
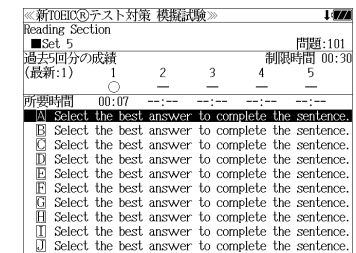

# 「LISOD TRAINER / WORK」を学習する

ハイペリオン

「新 TOEIC® テスト対策 LISOD TRAINER」  
 「新 TOEIC® テスト対策 LISOD WORK Listening」  
 「新 TOEIC® テスト対策 LISOD WORK Reading」  
 を使って学習します。

**1** 英学習・会話 を1回または2回押して英語学習の教材選択画面から、 /  を使って、目的の教材を選択します。

例：「 LISOD WORK Listening」を選択

•メニュー画面から目的の教材を選択することもできます。(☞47ページ)

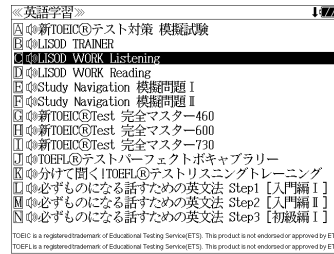

**2**  を押し、 /  を使って、項目を選択します。

例：そのまま「 開始リスニングスコア 5～170」を選択

「テスト記録の全消去」(☞166ページ)

•項目の先頭のアルファベットマークと同じアルファベットキーを押すと直接選択できます。



**3**  を押し、 /  を使って、項目を選択します。

例：そのまま「 開始」を選択

一覧 /  設定 /  成績 の使いかた  
 (☞166,167ページ)

•項目の先頭のアルファベットマークと同じアルファベットキーを押すと直接選択できます。



**4**  または  を押します。

最初の問題が出題されます。

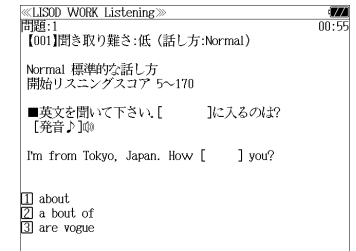

**5** 再度  を押すと、問題を読み上げます。

再度  を押すと、繰り返し問題を読み上げます。

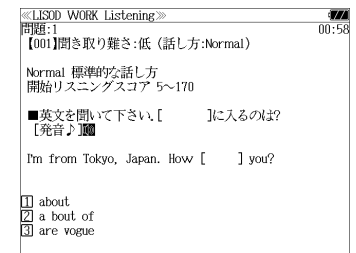

**6** 正しいと思う解答を  (1)～ (3) を使って選択します。

例：「 about」を選択

右上のタイムがカウントダウンします。

正解か否かを表示した後、解答と解説が表示されます。

•タイムオーバーした場合は不正解となります。

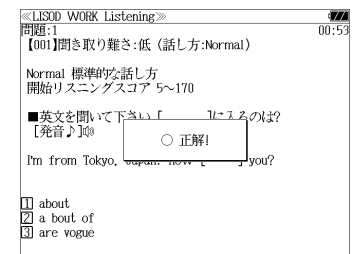

<解答と解説のスクロール>

/  : 1行ずつ  
 /  : ページごと

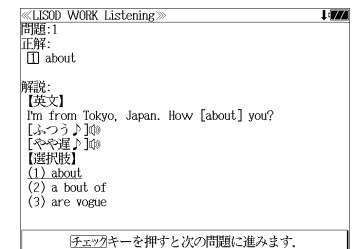

7 再度 **決定・訳** を押し、**▽** / **△** を使って **👁** マーク画を選択し、**決定・訳** を押し、問題を読み上げます。

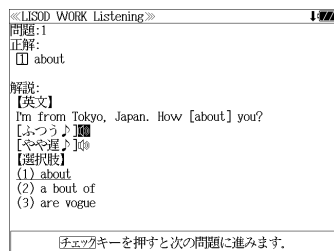

8 **チェック** を押し、次の問題が出題されます。

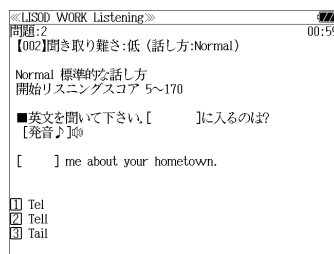

9 全ての問題を解かないで、テストを終了する場合は **戻る** を押し、**決定・訳** を押しします。

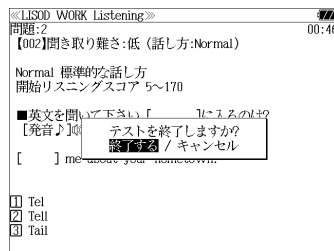

- 次回このパートに戻った場合、この問題から出題されます。
- チェックマークの有無を、**前ページ** / **次ページ** で選択し、**決定・訳** を押しします。
- 解答問題数と正解数が表示されます。
- テストを続ける場合は、**次ページ** で「キャンセル」を選択し、**決定・訳** を押しします。
- パート内の最後の問題を終了し、**チェック** を押し、**決定・訳** を押し、問題を読み上げます。
- 再度、同じ問題にチャレンジした場合、その正誤により正解数は変わります。

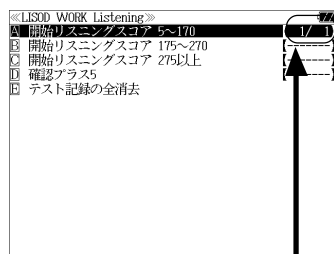

正解数 / 解答問題数

## 「Study Navigation 模擬問題」を学習する

ハイペリオン

「新 TOEIC® テスト対策 Study Navigation 模擬問題 I」

「新 TOEIC® テスト対策 Study Navigation 模擬問題 II」

を使って学習します。

1 **英学習・会話** を 1 回または 2 回押しして英語学習の教材選択画面から、**▽** / **△** を使って、目的の教材を選択します。

例：「**👁** Study Navigation 模擬問題 I」を選択

- メニュー画面から目的の教材を選択することもできます。(☞47 ページ)

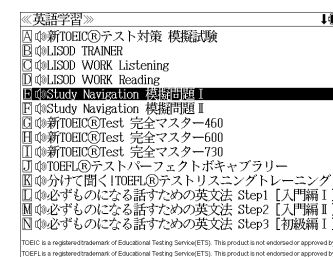

2 **決定・訳** を押し、**▽** / **△** を使って、項目を選択します。

例：そのまま「**👁** Listening Section」を選択

- 項目の先頭のアルファベットマークと同じアルファベットキーを押すと直接選択できます。

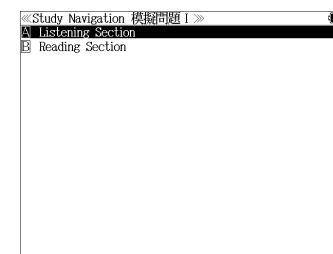

3 **決定・訳** を押し、**▽** / **△** を使って、項目を選択します。

例：そのまま「**👁** Set 1」を選択

「テスト記録の全消去」(☞166 ページ)



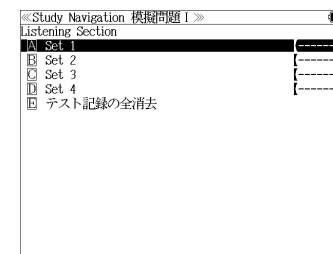

- 項目の先頭のアルファベットマークと同じアルファベットキーを押すと直接選択できます。





## 4 決定・訳 を押し、 / を使って、項目を選択します。

例：そのまま「 開始」を選択

 一覧 /  設定 /  成績 の使いかた  
( 166,167 ページ)

- 項目の先頭のアルファベットマークと同じアルファベットキーを押すと直接選択できます。

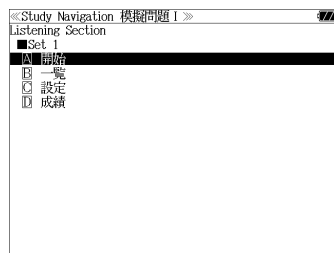

## 5 決定・訳 または を押します。

最初の問題が出題されます。

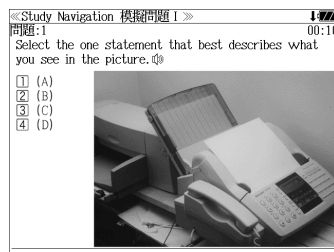

## 6 再度 決定・訳 を押すと、問題を読み上げます。

再度 決定・訳 を押すと、繰り返し問題を読み上げます。

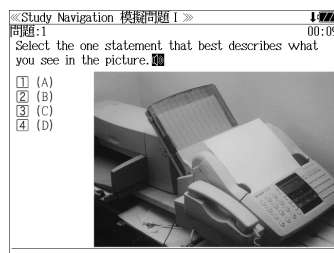

## 7 正しいと思う解答を (1) ~ (4) を使って選択します。

例：「 B」を選択

右上のタイムがカウントダウンします。  
正解か否かを表示した後、解答と解説が表示されます。

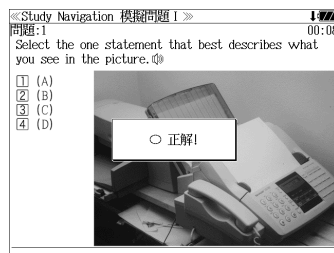

- タイムオーバーした場合は不正解となります。

### <解答と解説のスクロール>



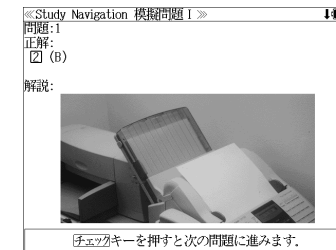

 /  : 1 行ずつ  
 /  : ページごと

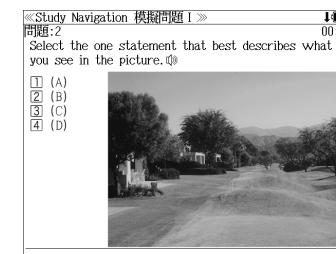

## 8 を押すと、次の問題が出題されます。



## 9 全ての問題を解かないで、テストを終了する場合は を押し、決定・訳 を押します。

- 次回このパートに戻った場合、この問題から出題されます。
- チェックマークの有無を、 /  で選択し、決定・訳 を押します。
- 解答問題数と正解数が表示されます。
- テストを続ける場合は、 で「キャンセル」を選択し、決定・訳 を押します。
- パート内の最後の問題を終了し、 を押すと、解答問題数と正解数が表示されます。
- 再度、同じ問題にチャレンジした場合、その正誤により正解数は変わります。

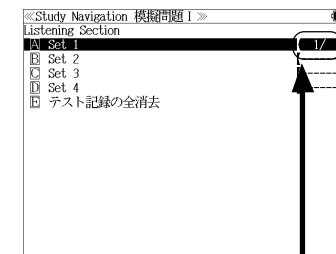
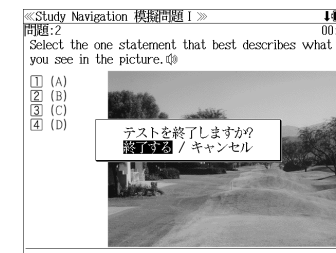

正解数 / 解答問題数

# 「新 TOEIC® TEST 完全マスター」を学習する

メディア・ファイブ

「新 TOEIC® TEST 完全マスター 460」

「新 TOEIC® TEST 完全マスター 600」

「新 TOEIC® TEST 完全マスター 730」

を使って学習します。

**1** **英語学習** を1回または2回押して英語学習の教材選択画面から、**▽** / **△** を使って、目的の教材を選択します。

例：「**H** 新 TOEIC® Test 完全マスター 600」を選択

●メニュー画面から目的の教材を選択することもできます。(☞47ページ)

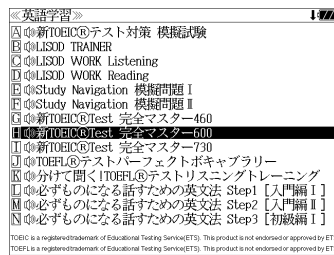

**2** **決定・戻る** を押し、**▽** / **△** を使って、項目を選択します。

例：そのまま「**A** Part1」を選択

●項目の先頭のアルファベットマークと同じアルファベットキーを押すと直接選択できます。

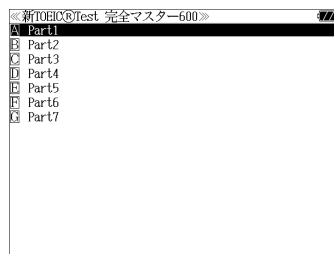

**3** **決定・戻る** を押し、**▽** / **△** を使って、項目を選択します。

例：そのまま「**A** セット1」を選択

「テスト記録の全消去」(☞166ページ)

●項目の先頭のアルファベットマークと同じアルファベットキーを押すと直接選択できます。

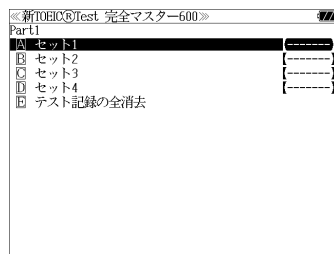

**4** **決定・戻る** を押し、**▽** / **△** を使って、項目を選択します。

例：そのまま「**A** 開始」を選択

**B** 一覧 / **C** 設定 / **D** 成績 の使いかた (☞166,167ページ)

●項目の先頭のアルファベットマークと同じアルファベットキーを押すと直接選択できます。

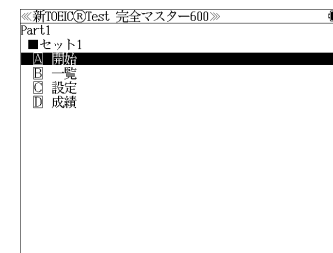

**5** **決定・戻る** または **A** を押します。

最初の問題が出題されます。

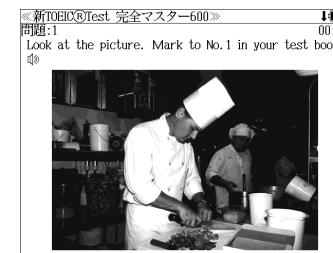

**6** 再度 **決定・戻る** を押すと、問題を読み上げます。

再度 **決定・戻る** を押すと、繰り返し問題を読み上げます。

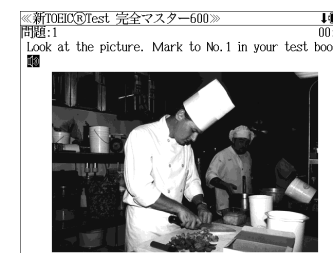

**7** 正しいと思う解答を **Q**<sup>1</sup> (1) ~ **R**<sup>4</sup> (4) を使って選択します。

例：「**4** (D)」を選択

右上のタイムがカウントダウンします。

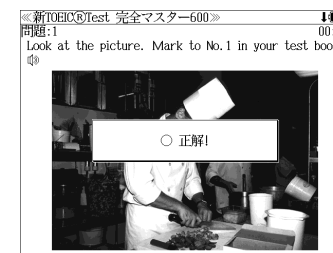

正解か否かを表示した後、解答と解説が表示されます。

- タイムオーバーした場合は不正解となります。

<解答と解説のスクロール>

▽ / ▲ : 1行ずつ  
 前ページ / 次ページ : ページごと

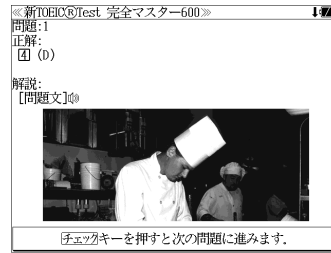

8 **チェックマーク**を押すと、次の問題が出題されます。



9 全ての問題を解かないで、テストを終了する場合は **戻る** を押し、 **決定・訳** を押します。

- 次回このパートに戻った場合、この問題から出題されます。
- チェックマークの有無を、 **前ページ** / **次ページ** で選択し、 **決定・訳** を押します。
- 解答問題数と正解数が表示されます。
- テストを続ける場合は、 **次ページ** で「キャンセル」を選択し、 **決定・訳** を押します。
- パート内の最後の問題を終了し、 **チェックマーク** を押し、解答問題数と正解数が表示されます。
- 再度、同じ問題にチャレンジした場合、その正誤により正解数は変わります。

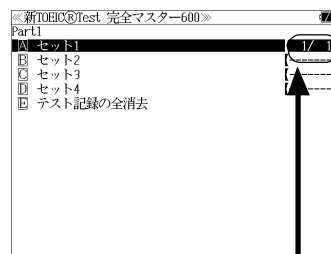
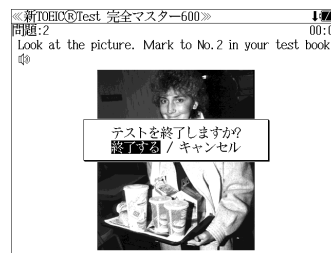

正解数 / 解答問題数

MEMO

# 「TOEFL® テストパーフェクトボキャブラリー」を学習する

旺文社「TOEFL® テストパーフェクトボキャブラリー」を使って学習します。

- 見出し語、イディオム、一部の例文を音声で聞くことができます。

## 「最重要単語 500」を学習する

1 英学習・会話 を1回または2回押して英語学習の教材選択画面から、 / を使って、「 TOEFL® テストパーフェクトボキャブラリー」を選択し、 を押します。

- メニュー画面から目的の教材を選択することもできます。(47ページ)

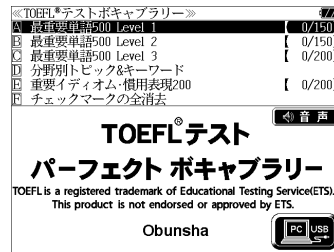

2 / を使って、レベルを選択します。

例：「 最重要単語 500 Level 2」を選択

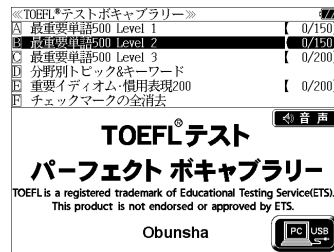

3 を押します。

選択したレベルに属する単語が順に表示されます。

- 先頭のアルファベットマークと同じアルファベットキーを押すと直接選択できます。



4 / を使って、調べたい単語を選択します。

例：「steadfast」を選択



- 次回、このレベルに戻った場合、続きを学習しやすくするために最後に選択された単語から始まる画面になります。

- 選択した単語をチェックしたい場合は、 を押すと、チェックボックスにチェックマークを入れることができます。

- 再度 を押すとチェックマークを消去することができます。

- 単語の先頭のアルファベットマークと同じアルファベットキーを押すと直接、単語の意味が全画面表示されます。

< ボキャブラリーリストのスクロール >

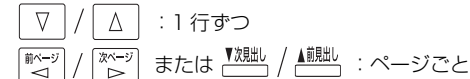

5 を押します。

選択した単語の意味が、全画面表示されます。

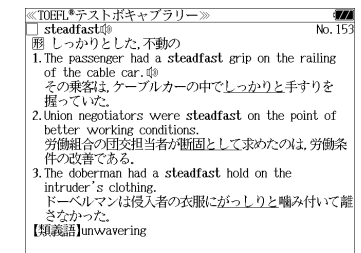

< 全画面のスクロール >

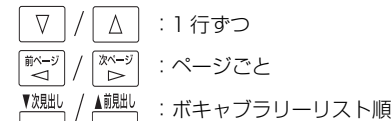

6 選択した単語をチェックしたい場合は、 を押します。

チェックボックスにチェックマークを入れることができます。

- 再度 を押すとチェックマークを消去することができます。

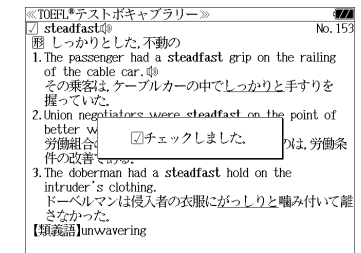



- / を使うと、全画面表示のまま、次または1つ前の単語の解説を表示することができます。手順3で表示したボキャブラリーリストの順で表示されます。

## 発音を聞く

例：「steadfast」の画面から

### 1 全画面表示から を押します。

見出し語の  マークが反転表示され、再度  を押すと見出し語を発音します。

-  を押すと反転表示が解除されます。

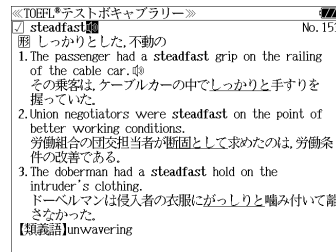

### 2 / / / を使って、音声 を聞きたい英単語を選択します。

例：「passenger」を選択

 を押すと、反転表示された英単語を発音します。

( 「発音機能」53ページ)

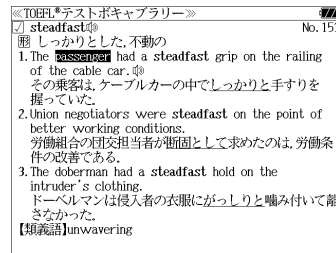

### 3 / / / を使って、例文 の マークを選択します。

 を押すと、例文を発音します。

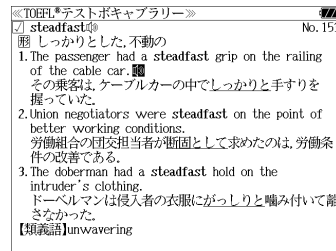

## 「分野別トピック」を学習する

### 1 を1回または2回押して英語学習 の教材選択画面から、 / を使っ て、「 TOEFL® テストパーフェクト ボキャブラリー」を選択し、 を押 します。

- メニュー画面から目的の教材を選択することもできます。( 47ページ)

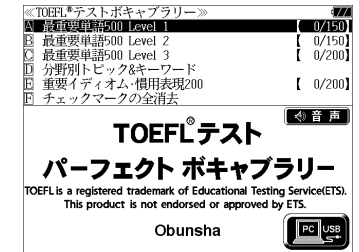

### 2 / を使って [D 分野別トピック & キーワード] を選択し、 を押 します。

7つの分野が表示されます。



### 3 / を使って、分野を選択し、 を押します。

例：「 Art」を選択

- 先頭のアルファベットマークと同じアルファベットキーを押すと直接選択できます。

分野内の項目が表示されます。

- 英文 (Jazz)
  - 日本語訳 (ジャズ)
  - TOPIC NOTES
  - WORDS & PHRASES
- および
- Key Words

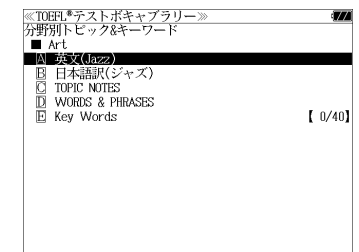

## 4

/  を使って、項目を選択し、 を押します。

例：そのまま「 英文 (Jazz)」を選択

選択した項目の内容が全画面表示されます。

- 先頭のアルファベットマークと同じアルファベットキーを押すと直接選択できます。

<全画面のスクロール>

/  : 1行ずつ

/  : ページごと

/  : 項目順

- /  を使うと、全画面表示のまま、手順3で表示した「 英文 (Jazz)」から「 WORDS & PHRASES」までの項目を順に表示することができます。



## 「分野別キーワード」を学習する

### 1

前項手順3の画面から  /  を使って、 [Key Words] を選択し、 を押します。

(または  を押します。)

キーワードが順に表示されます。

- 先頭のアルファベットマークと同じアルファベットキーを押すと直接選択できます。



### 2

/  を使って、見たい単語を選択します。

例：「ragtime」を選択



- 選択した単語をチェックしたい場合は、  を押すと、チェックボックスにチェックマークを入れることができます。

- 再度   を押すとチェックマークを消去することができます。

- 単語の先頭のアルファベットマークと同じアルファベットキーを押すと直接、単語の意味が全画面表示されます。

<ボキャブラリーリストのスクロール>

/  : 1行ずつ

/  または  /  : ページごと

### 3

を押します。

選択した単語の意味が、全画面表示されます。

<全画面のスクロール>

/  : 1行ずつ

/  : ページごと

/  : ボキャブラリーリスト順

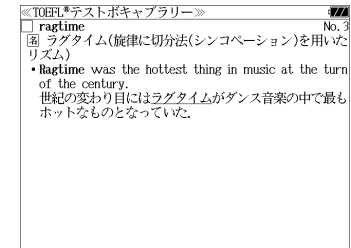

### 4

選択した単語をチェックしたい場合は、

を押します。

チェックボックスにチェックマークを入れることができます。

- 再度   を押すとチェックマークを消去することができます。

- /  を使うと、全画面表示のまま、次または1つ前の単語の解説を表示することができます。手順1で表示したボキャブラリーリストの順で表示されます。

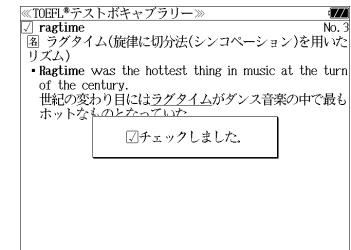

### 5

を使って単語の発音を聞くことができます。

( 180ページ)

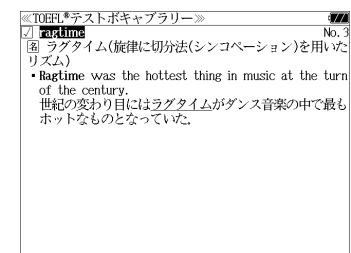

- 次回、この分野に戻った場合、続きを学習しやすくするために最後に選択された単語から始まる画面になります。

## 「重要イディオム・慣用表現 200」を学習する

1 英学習・会話 を1回または2回押して英語学習の教材選択画面から、 / を使って、「 TOEFL® テストパーフェクトボキャブラリー」を選択し、 を押します。

- メニュー画面から目的の教材を選択することもできます。(☞47ページ)

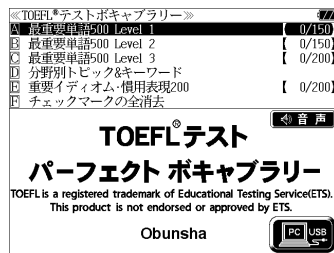

2 / を使って[ 重要イディオム・慣用表現200]を選択し、 を押します。

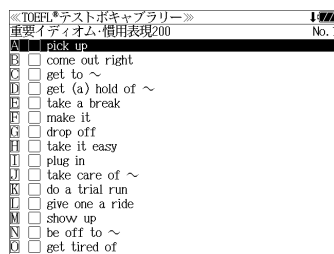

3 / を使って、見たいイディオム・慣用表現を選択します。

例：「 come out right」を選択

- 次回、このレベルに戻った場合、続きを学習しやすくするために最後に選択されたイディオムから始まる画面になります。

- 選択したイディオムをチェックしたい場合は、 を押すと、チェックボックスにチェックマークを入れることができます。

- 再度 を押すとチェックマークを消去することができます。

- イディオムの先頭のアルファベットマークと同じアルファベットキーを押すと直接、イディオムの意味が全画面表示されます。

<イディオムリストのスクロール>

/ : 1行ずつ

/ または / : ページごと

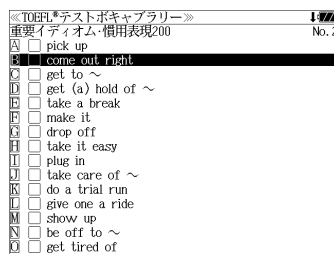

4 を押します。

選択したイディオムの意味が、全画面表示されます。

<全画面のスクロール>

/ : 1行ずつ

/ : ページごと

/ : イディオムリスト順

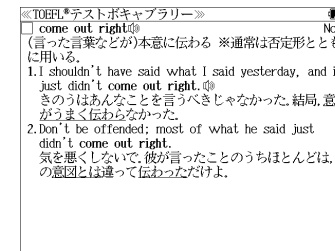

5 選択したイディオムをチェックしたい場合は、 を押します。

チェックボックスにチェックマークを入れることができます。

- 再度 を押すとチェックマークを消去することができます。

- / を使うと、全画面表示のまま、次または1つ前のイディオムの意味を表示することができます。手順2で表示したイディオムリストの順で表示されます。

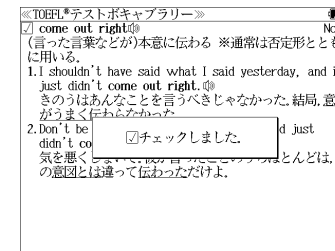

6 を使ってイディオム、単語や例文の発音を聞くことができます。

(☞180ページ)

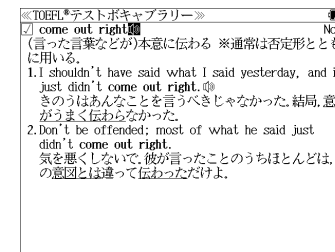

# 「TOEFL® テストリスニングトレーニング」を学習する

旺文社「分けて聞く！ TOEFL® テストリスニングトレーニング」を使って学習します。

- テキストの内容を音声で聞くことができます。

## テキストを見る

**1** **英語学習** を1回または2回押して英語学習の教材選択画面から、**▽** / **△** を使って、「**分けて聞く！ TOEFL® テストリスニングトレーニング**」を選択します。

- メニュー画面から目的の教材を選択することもできます。(47ページ)



**2** **決定・訳** を押し、**▽** / **△** を使って、項目を選択します。

例：「**英文を見てから日本語を見る**」を選択

- 項目の先頭のアルファベットマークと同じアルファベットキーを押すと直接選択できます。

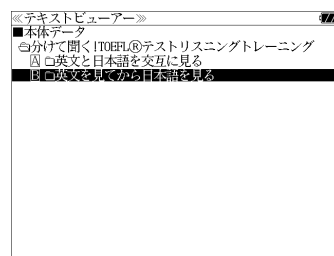

**3** **決定・訳** を押し、**▽** / **△** を使って、項目を選択します。

例：「**2 discussion 1**」を選択

- 項目の先頭のアルファベットマークと同じアルファベットキーを押すと直接選択できます。



**4** **決定・訳** を押し、**▽** / **△** を使って、「**本文**」を選択します。

- 項目の先頭のアルファベットマークと同じアルファベットキーを押すと直接選択できます。

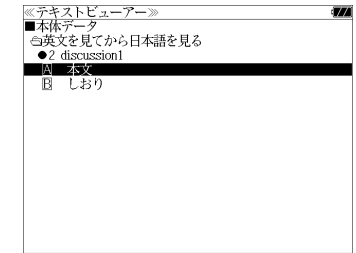

**5** **決定・訳** または **A** を押します。

テキストが表示されます。

<画面のスクロール>

**▽** / **△** : 1行ずつ

**前ページ** / **次ページ** または **▼次見出し** / **▲前見出し** : 1ページごと

**T5** : テキストの先頭部分を表示

**E3** : テキストの最後部分を表示

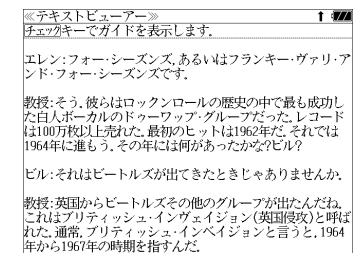
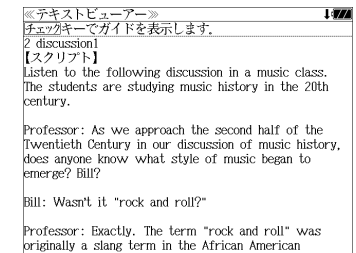

(使用キーのガイド)

**チェック ?\*&** を押すと、各種操作に使うキーガイドが表示されます。

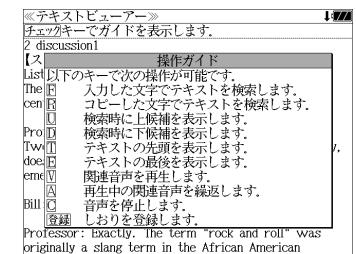



## 入力した文字でテキストを検索する

テキストデータの中から特定のテキストを検索することができます。

### 1 テキストが全画面表示された状態から

**F**<sup>M+</sup> を押します。

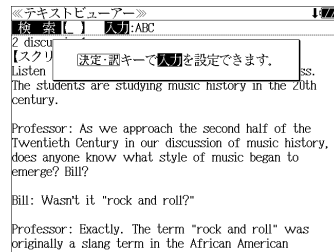

### 2 決定・訳 を押すと、文字の入力方法（アルファベット、カタカナ、ひらがな）を選択できます。

例：そのまま「アルファベットで文字入れます。」を選択

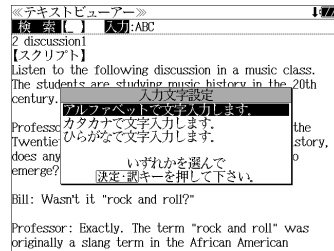

### 3 決定・訳 を押し、検索する文字を入力します。

例：「rock and roll」と入力

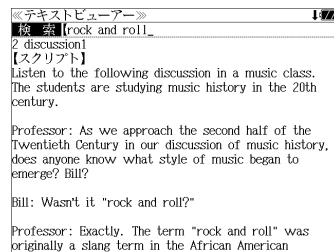

### 4 決定・訳 を押します。

該当するテキスト部分がグレー表示になります。

• 該当するテキストがない場合、「該当する候補がありません。」が表示されます。

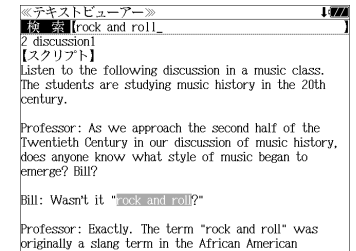

### 5 D^MR (下候補を表示) または U^7 (上候補を表示) を使って他の該当する部分を検索できます。

• 該当するテキストがない場合、「該当する候補がありません。」が表示されます。

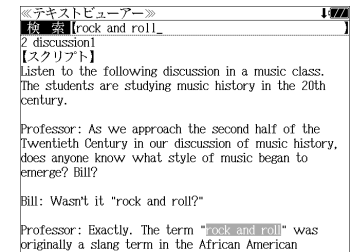

## コピーした文字でテキストを検索する

画面からコピーした特定のテキストを検索することができます。

### 1 テキストが全画面表示された状態から

**R**<sup>4</sup> を押します。

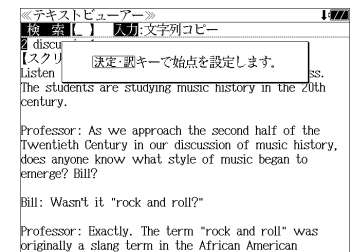

### 2 Δ / ▽ / 前ページ / 次ページ でコピーする最初の文字を指定し、決定・訳 を押します。

例：「m」

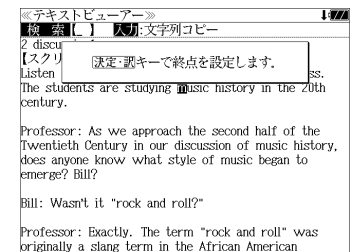

3 その状態から / を使って、コピーする最後の文字を指定し、 を押します。

例：「c」

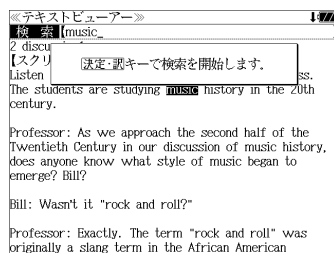

4 を押します。

該当するテキスト部分がグレー表示になります。

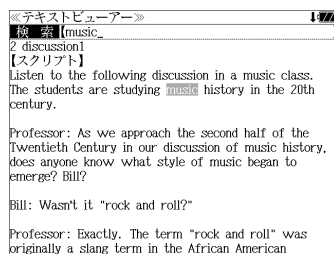

5 (下候補を表示) または (上候補を表示) を使って他の該当部分を検索できます。

• 該当するテキストがない場合、「該当する候補がありません。」が表示されます。

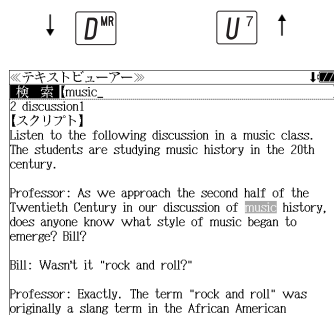

## しおりを使う

テキストデータのお気に入りの場所を記憶させることができます。

### ● しおりの登録

1 お気に入りのテキスト部分が表示された状態から を押します。

• しおりは 100 件まで登録できます。

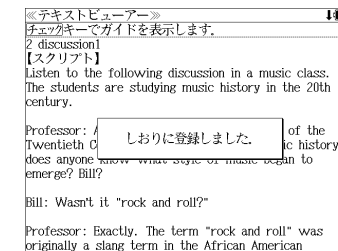

### ● しおりの選択

1 「本文」と「しおり」を選択する画面を表示させます。

( 187 ページ)

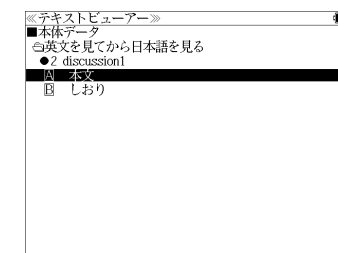

2 / を使って、「 しおり」を選択し、 を押します。

(または を押します。)

しおりのリストが表示されます。

• しおりの登録がない場合、「しおりの登録はありません。」が表示されます。

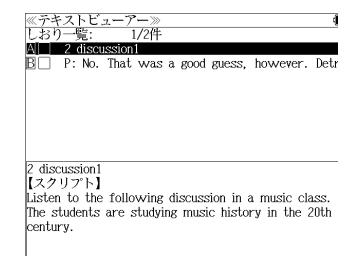

(画面の一例)

### 3 ▾ / ▲ を使って目的のしおりに選択し、決定・訳 (Enter) を押します。

しおりをした部分のテキストが全画面表示されます。

例: 2 discussion 1

<リストのスクロール>

▽ / ▲ : 1 行ずつ

前ページ / 次ページ または ▼次見出し / ▲前見出し : 1 ページごと

- 先頭のアルファベットマークと同じアルファベットキーを押すと直接選択されます。
- (チェック) /  (?\*&) を使ってチェックボックスにチェックマークを入れることができます。

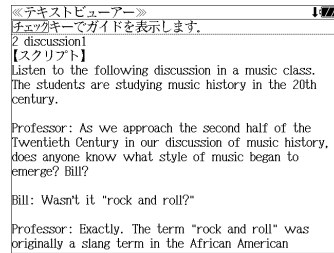

## ● しおりの削除

### 1 しおりのリストから、目的のしおりを ▾ / ▲ を使って選択し、登録・削除 (Delete) を押します。

削除のメニューが表示されます。

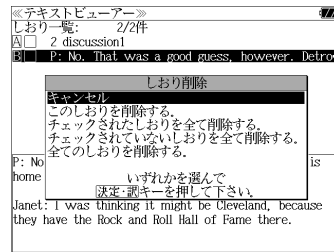

### 2 削除の方法を ▾ / ▲ を使って選択し、決定・訳 (Enter) を押します。

例: 「このしおりを削除する。」を選択

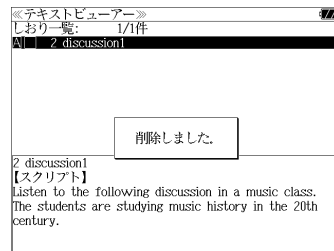

## 音声再生する (繰返し再生する)

表示しているテキストデータに関連する音声を再生させることができます。

### 1 目的のテキストを全画面表示させます。

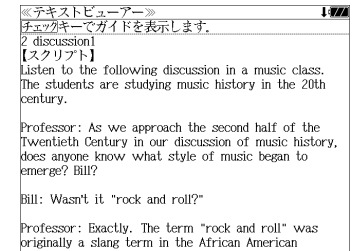

### 2 V+ を押すと、音声再生されます。

C を押すと、音声の再生を停止します。

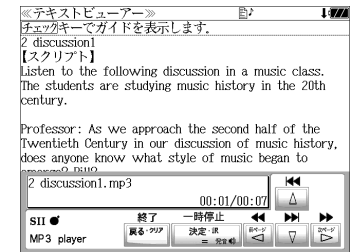

音声の操作ウィンドウが表示されている間のキー割り当ては次のとおりです。

決定・訳 (Enter) (発音)	再生 / 一時停止	戻る (Back)	終了
次ページ (Next)	早送りをします。	前ページ (Prev)	逆送りをします。
▽ (Down)	次のトラックに進む	▲ (Up)	トラックの先頭に戻る / 前のトラックに戻る

再生中に A を押すと再生中の音声を繰返し再生します。

- 画面右上に関連音声再生のアイコン が表示されます。(繰返し再生の場合は )
- 音声ウィンドウは、戻る (Back) または V+ を押すか、約3秒間操作がないと消えます。
- 音声ウィンドウが表示されていない時は早送り等の操作はできません。
- 音声ウィンドウが表示されていない状態 (音声再生中) に V+ を押すと音声ウィンドウが表示されます。

# 「必ずものになる話すための英文法」を学習する

研究社

- 「必ずものになる話すための英文法 Step1 [入門編 I]」
- 「必ずものになる話すための英文法 Step2 [入門編 II]」
- 「必ずものになる話すための英文法 Step3 [初級編 I]」
- 「必ずものになる話すための英文法 Step4 [初級編 II]」

を使って学習します。

- テキストの内容を音声で聞くことができます。

## テキストを見る

1 **英学習・会話** を押して英語学習の教材選択画面から、**▽ / ▲** を使って、目的の教材を選択します。

例：「**□** 必ずものになる話すための英文法 Step1 [入門編 I]」を選択

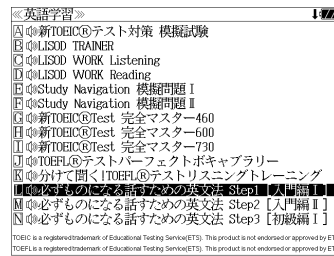

- メニュー画面から目的の教材を選択することもできます。(☞47ページ)

2 **決定・訳** を押し、**▽ / ▲** を使って、項目を選択します。

例：「**□** 【10】 一般動詞を従える疑問文」を選択

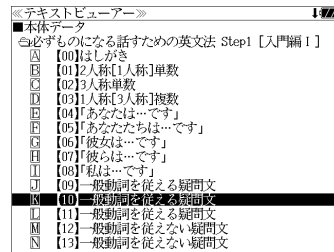

- 項目の先頭のアルファベットマークと同じアルファベットキーを押すと直接選択できます。

3 **決定・訳** を押し、**▽ / ▲** を使って、「**Ⓐ** 本文」を選択します。

- 項目の先頭のアルファベットマークと同じアルファベットキーを押すと直接選択できます。

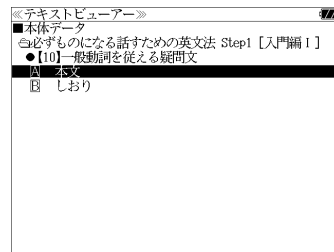

## 4

**決定・訳** または **Ⓐ** を押します。

テキストが表示されます。

<画面のスクロール>

**▽ / ▲** : 1行ずつ

**前ページ** / **次ページ** または **▼見出し** / **▲見出し** : 1ページごと

**T<sup>S</sup>** : テキストの先頭部分を表示

**E<sup>3</sup>** : テキストの最後部分を表示

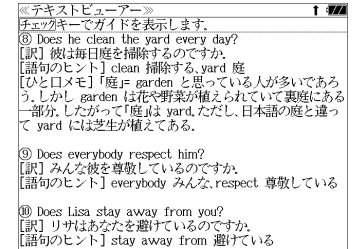
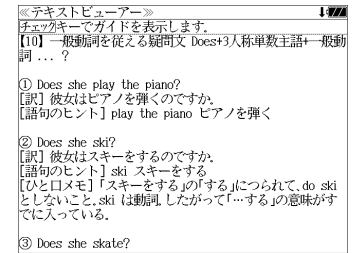

## (使用キーのガイド)

**チェック ?\*&** を押すと、各種操作に使うキーガイドが表示されます。

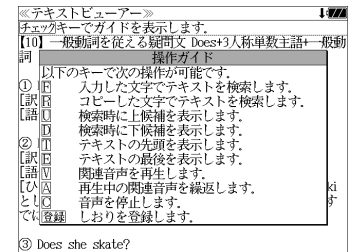

入力した文字でテキストを検索する (☞188ページ)

コピーした文字でテキストを検索する (☞189ページ)

しおりを使う (☞191ページ)

音声を再生する(繰返し再生する) (☞193ページ)

# 「ECC 知ってる単語でこんなに話せる！シリーズ1」を学習する

ECC

「ECC 英会話ポッドキャスト知ってる単語でこんなに話せるシリーズ1」を使って学習します。

- テキストの内容を音声で聞くことができます。

## テキストを見る

1 **英学習・会話** を1回または2回押しして英語学習の教材選択画面から、**▽** / **△** を使って、「**ECC 知ってる単語でこんなに話せる！シリーズ1**」を選択します。

- メニュー画面から目的の教材を選択することもできます。(☞47ページ)

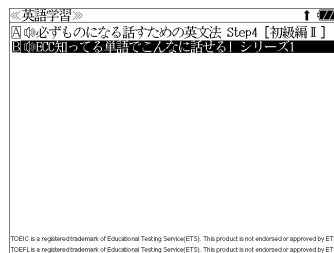

2 **決定・訳** を押し、**▽** / **△** を使って、項目を選択します。

例：そのまま「**E 01 GET1**」を選択

- 項目の先頭のアルファベットマークと同じアルファベットキーを押すと直接選択できます。

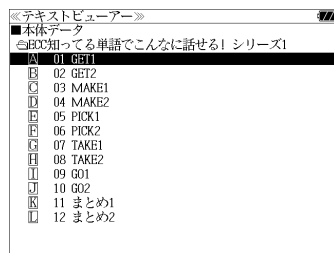

3 **決定・訳** を押し、**▽** / **△** を使って、「**E 本文**」を選択します。

- 項目の先頭のアルファベットマークと同じアルファベットキーを押すと直接選択できます。

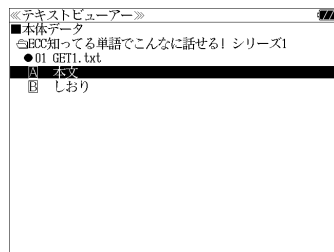

4

**決定・訳** または **A** を押します。

テキストが表示されます。

<画面のスクロール>

**▽** / **△** : 1行ずつ

**前ページ** / **次ページ** または **▼次見出し** / **▲前見出し** : 1ページごと

**T** : テキストの先頭部分を表示

**E** : テキストの最後部分を表示

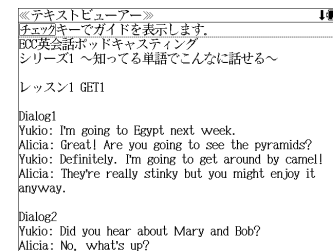

**↓ E** **T** **↑**

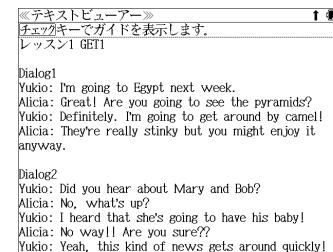

(使用キーのガイド)

**チェック** を押すと、各種操作に使うキーガイドが表示されます。

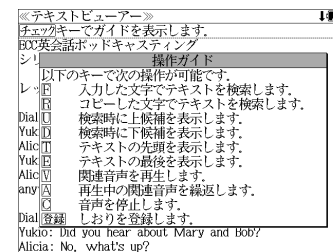

入力した文字でテキストを検索する (☞188ページ)

コピーした文字でテキストを検索する (☞189ページ)

しおりを使う (☞191ページ)

音声を再生する (繰返し再生する) (☞193ページ)

# わがまま歩き旅行会話を 使う

実業之日本社 ブルーガイド「わがまま歩き旅行会話」7冊の内容を収録しました。

- わがまま歩き旅行会話 1 英語
- わがまま歩き旅行会話 2 イタリア語+英語
- わがまま歩き旅行会話 3 中国語+英語
- わがまま歩き旅行会話 4 フランス語+英語
- わがまま歩き旅行会話 5 韓国語+英語
- わがまま歩き旅行会話 6 スペイン語+英語
- わがまま歩き旅行会話 7 ドイツ語+英語 (図・表・付録は除く)

- 各国語の会話文を発音します。
- 会話文はその場面別の検索に加え、会話で使われている日本語と英語または他の外国語の単語から簡単に検索できます。
- 旅行に必要な単語をまとめた和英+(外国語)の辞書が付いています。
- ミニ知識だけを簡単に参照できます。

## 会話文(日本語)の語句から検索する

日本語の語句(単/複数)を入力して対応する会話文を検索することができます。

例:「ホテル」を使う会話文に対応する英語・フランス語会話を調べる

1 **英語学習・会話** を1回または2回押して、旅行会話の選択画面にします。

**英語学習・会話** を押すたびに「英語学習」の教材選択画面と「会話」の選択画面が交互に表示されます。

- メニュー画面から目的の教材を選択することもできます。(☞47ページ)

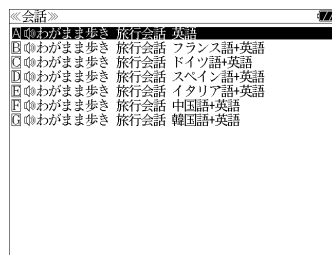

2 **▽ / ▲** または **▼次見出し / ▲前見出し** を使って、目的の旅行会話を選択し、**決定・訳** を押します。

(または **A** から **G** のキーを押します。)

例:「**わがまま歩き旅行会話** フランス語+英語」を選択します。

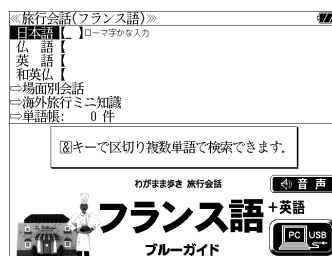

[わがまま歩き旅行会話 フランス語+英語]の初期画面が表示され、[日本語]が反転表示されます。

3 文字/数字入力キーを使って、使いたい語句を入力します。

例:ローマ字で「HOTERU」と入力

ローマ字がひらがなに変換され、入力した語句を含む日本語会話文リストと、プレビューが表示されます。

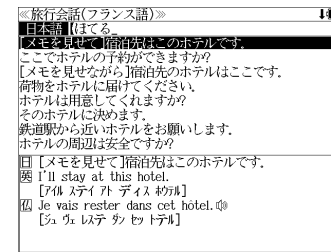

- 複数の語句を **チェック** を使って「&」で区切って入力することができます。入力したすべての語句を含む日本語会話文リストが表示されます。
- 「&」を入力する前は前方一致です。
- 入力した語句を含む日本語会話文がない場合は、「該当する候補がありません。」と表示されます。

☞ 「文字入力」42ページ  
「入力文字の訂正」45ページ

4 **▽ / ▲** を使って、調べたい会話文を選択します。

例:「ここでホテルの予約ができますか？」を選択

<会話文リストのスクロール>

**▽ / ▲** : 1行ずつ  
**▼次見出し / ▲前見出し** : ページごと

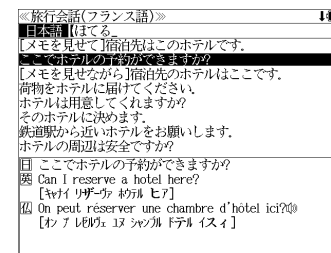

5 **決定・訳** を押します。

選択した日本語の会話文に対応する英語とフランス語の会話文が全画面表示されます。

<全画面のスクロール>

**▽ / ▲** : 1行ずつ  
**前ページ / 次ページ** : ページごと  
**▼次見出し / ▲前見出し** : 手順3の会話文リスト順

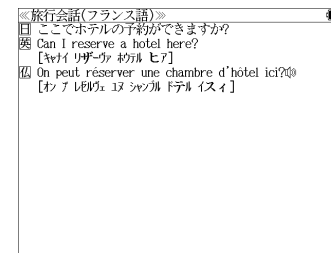

6 **決定・訳** (発音) を押します。

**発音** マークが反転表示され、再度 **決定・訳** を押すと、「フランス語会話文」を発音します。

☞ 「発音機能」53ページ

# 会話文（英語）の語句から検索する

英語の語句（単／複数）を入力して対応する会話文を検索することができます。

例：「money」を使う会話文に対応する日本語・韓国語会話を調べる

## 1 「わがまま歩き旅行会話 韓国語 + 英語」の初期画面を表示させます。

(☞ 198 ページ)

[わがまま歩き旅行会話 韓国語 + 英語] の画面が表示され、[日本語] が反転表示されます。

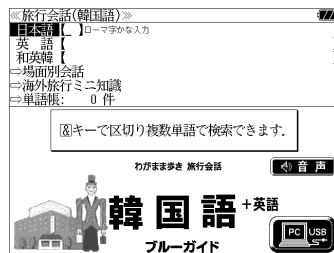

## 2 ▽ / △ または ▼次見出し / ▲前見出し を使って、[英語] を選択します。

[英語] が反転表示されます。

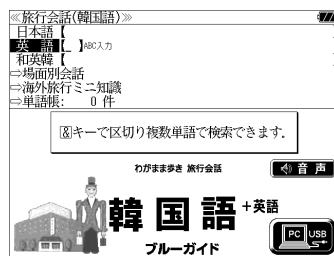

## 3 文字 / 数字入力キーを使って、使いたい英単語を入力します。

例：「money」と入力

入力した英単語を含む英語会話文リストと、プレビューが表示されます。

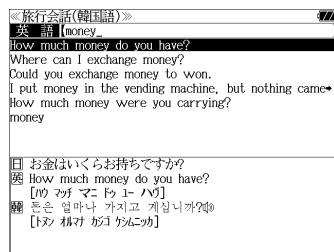

- 複数の英単語を **チェック** (☑) を使って「&」で区切って入力することができます。入力したすべての英単語を含む英語会話文リストが表示されます。
- 「&」を入力する前は前方一致です。
- 入力した英単語を含む英語会話文がない場合は、「該当する候補がありません。」と表示されます。

☞ 「文字入力」42 ページ

「入力文字の訂正」45 ページ

## 4 ▽ / △ を使って、調べたい会話文を選択します。

例：「Where can I exchange money?」を選択

<会話文リストのスクロール>

▽ / △ : 1行ずつ

▼次見出し / ▲前見出し : ページごと

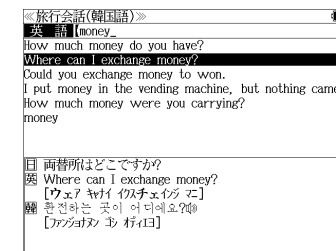

## 5 決定・訳 (発音) を押します。

選択した英語の会話文に対応する日本語と韓国語の会話文が表示されます。

<全画面のスクロール>

▽ / △ : 1行ずつ

前ページ / 次ページ : ページごと

▼次見出し / ▲前見出し : 手順 3 の会話文リスト順

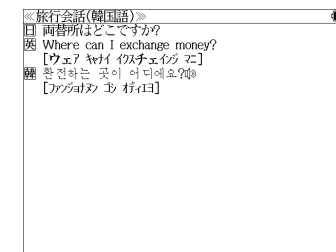

## 6 決定・訳 (発音) を押します。

🔊 マークが反転表示され、再度 **決定・訳** (発音) を押すと、「韓国語会話文」を発音します。

(☞ 「発音機能」53 ページ)

# 会話文（中国語）の語句から検索する

中国語の語句（単／複数）を入力して対応する日本語・英語会話文を検索することができます。

例：「jīng」を使う会話文に対応する日本語・英語会話を調べる

## 1 「わがまま歩き旅行会話 中国語 + 英語」の初期画面を表示させます。

(👉 198 ページ)

[わがまま歩き旅行会話 中国語 + 英語] の画面が表示され、[日本語] が反転表示されます。

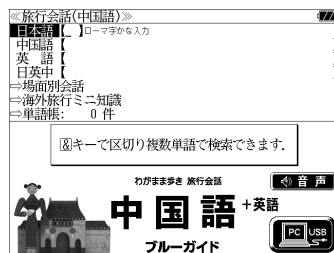

## 2 ▾ / ▲ または ▼次見出し / ▲前見出し を使って、[中国語] を選択します。

[中国語] が反転表示されます。

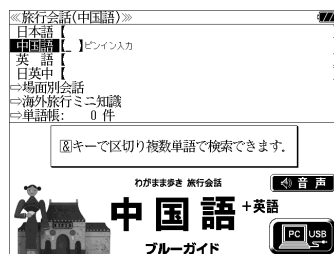

## 3 文字 / 数字入力キーを使って、使いたい語句をピンイン（中国表音表記法）入力します。

例：「jīng」と入力

入力した語句を含む中国語会話文リストと、プレビューが表示されます。

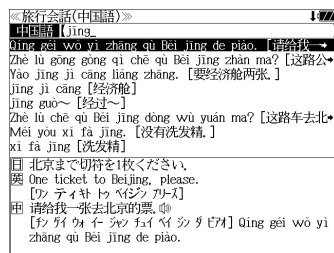

- 複数の語句を を使って「&」で区切って入力することができます。入力したすべての語句を含む中国語会話文リストが表示されます。
- 「&」を入力する前は前方一致です。
- 入力した語句を含む中国語会話文がない場合は、「該当する候補がありません。」と表示されます。

👉 「文字入力」42 ページ

「入力文字の訂正」45 ページ

- ピンインはローマ字と声調記号によって表されます。声調（四声）記号付きの文字は該当する文字を入力した後に を押します。押すたびに声調記号が変わります。

例) a → ā → á → ǎ → à → a

声調記号がつかない文字の後に (四声) を押しても無効です。

ü を入力する場合は を押して入力します。

## 4 ▾ / ▲ を使って、調べたい会話文を選択します。

例：「jīng jì cāng [经济舱]」を選択

<会話文リストのスクロール>

/ : 1 行ずつ

/ : ページごと

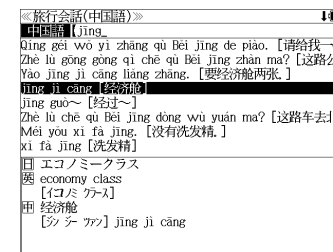

## 5 決定・訳 を押します。

選択した中国語の会話文に対応する日本語と英語の会話文が表示されます。

<全画面のスクロール>

/ : 1 行ずつ

/ : ページごと

/ : 手順 3 の会話文リスト順

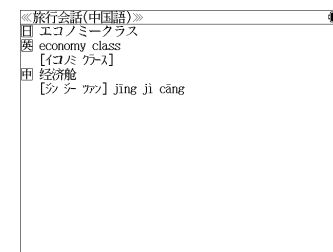



# 和英+(外国語)の辞書を使う

和英+(外国語)の辞書で旅行に必要な単語を簡単に引くことができます。

例：「上着」のドイツ語訳を調べる

## 1 「わがまま歩き旅行会話 ドイツ語+英語」の初期画面を表示させます。

(☞ 198 ページ)

[わがまま歩き旅行会話 ドイツ語+英語] の画面が表示され、[日本語] が反転表示されます。

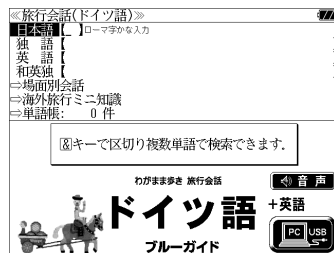

## 2 [▽] / [△] または [▼] / [▲] を使って、[和英独] を選択します。

[和英独] が反転表示されます。

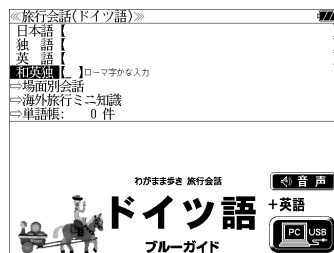

## 3 文字/数字入力キーを使って、調べたい単語を入力します。

例：ローマ字で「UWAGI」と入力

ローマ字がひらがなに変換され、該当する見出しリストと、プレビュー(和英独訳の一部)が表示されます。

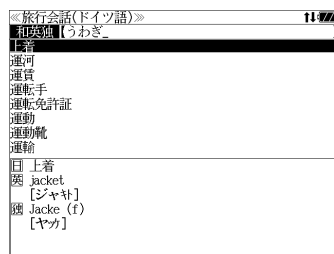

- 入力した文字列に該当する見出し語がない場合は、最も近い見出し語から順に表示されます。見出しリストをスクロールすると、入力文字を含まない見出し語も順に表示されます。
- 「?」または「\*」を入力した場合、該当する見出し語がない場合は、「該当する候補がありません。」と表示されます。

☞ 「文字入力」 42 ページ  
「入力文字の訂正」 45 ページ  
「一部を省略した入力」 46 ページ

## 4 [▽] / [△] を使って、調べたい見出し語を選択します。

例：そのまま「上着」を選択

<見出しリストのスクロール>

[▽] / [△] : 1行ずつ  
[▼] / [▲] : ページごと

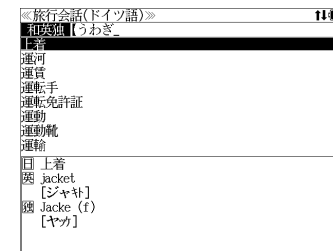

## 5 [決定・訳] を押します。

選択した見出し語の和英独訳が全画面表示されます。

<全画面のスクロール>

[▽] / [△] : 1行ずつ  
[前ページ] / [次ページ] : ページごと  
[▼] / [▲] : 見出しリスト順

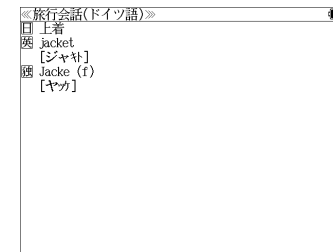

## 場面から検索する

会話を使う場面から会話文を検索できます。

例：イタリア語の「料理の注文」の表現を調べる

### 1 「わがまま歩き旅行会話 イタリア語+英語」の初期画面を表示させます。

(☞ 198 ページ)

[わがまま歩き旅行会話 イタリア語+英語]の画面が表示され、[日本語]が反転表示されます。

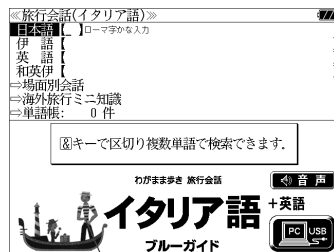

### 2 [場面別会話]を選択し、[決定・訳]を押します。

場面別に12の場面が表示されます。

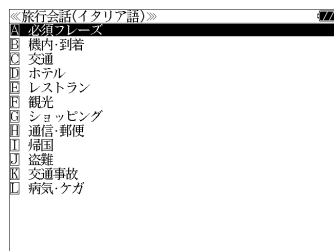

### 3 [決定・訳]を押します。

例：「レストラン」を選択

(または E<sup>3</sup> を押します。)

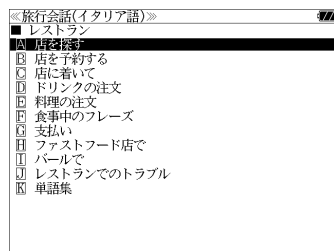

### 4 [決定・訳]を押します。

例：「料理の注文」を選択

(または E<sup>3</sup> を押します。)

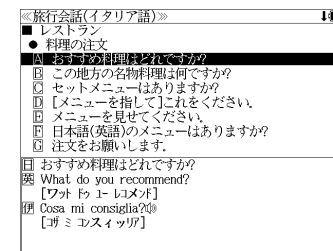

### 5 [決定・訳]を押して、調べたい会話文を選択します。

例：「この地方の名物料理は何ですか?」を選択

<会話文リストのスクロール>

[決定・訳] : 1行ずつ

[前ページ] / [次ページ] : ページごと

[下見出し] / [上見出し] : ページごと

●先頭のアルファベットマークと同じアルファベットキーを押すと、直接選択できます。

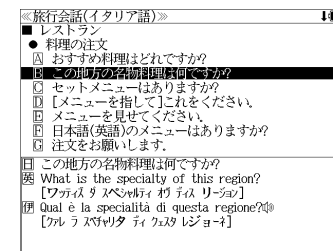

### 6 [決定・訳]を押します。

選択した会話文に対応する英語とイタリア語の会話文が表示されます。

<全画面のスクロール>

[決定・訳] : 1行ずつ

[前ページ] / [次ページ] : ページごと

[下見出し] / [上見出し] : 手順5の会話文リスト順

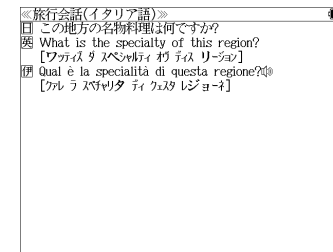

### 7 [決定・訳] (発音) を押します。

[決定・訳] マークが反転表示され、再度 [決定・訳] を押すと、「イタリア語会話文」を発音します。

(☞ 「発音機能」 53 ページ)

## 海外旅行ミニ知識を見る

海外旅行ミニ知識を順に見ることができます。

例：スペイン語の「すみませんの表現」のコラムを見る

### 1 「わがまま歩き旅行会話 スペイン語+英語」の初期画面を表示させます。

(👉 198 ページ)

[わがまま歩き旅行会話 スペイン語 + 英語]の画面が表示され、[日本語]が反転表示されます。

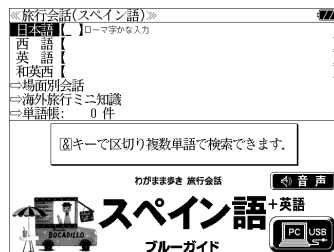

### 2 [決定・訳] または [次見出し] / [前見出し] を使って、[海外旅行ミニ知識] を選択し、[決定・訳] を押します。

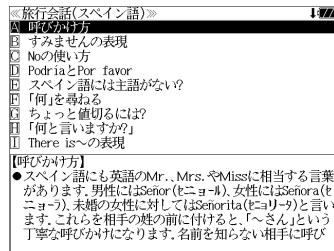

### 3 [決定・訳] を使って、見たい項目を選択します。

例：「☒ すみませんの表現」を選択

<見出しリストのスクロール>

[決定・訳] / [決定・訳] : 1 行ずつ

[次見出し] / [前見出し] : ページごと

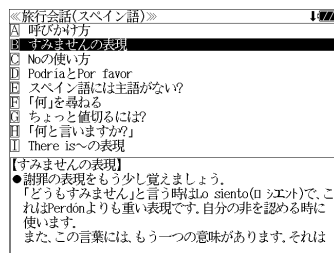

### 4 [決定・訳] を押します。

選択したコラムが全画面表示されます。

<全画面のスクロール>

[決定・訳] / [決定・訳] : 1 行ずつ

[前ページ] / [次ページ] : ページごと

[次見出し] / [前見出し] : 手順 2 の見出しリスト順

●先頭のアルファベットマークと同じアルファベットキーを押すと、直接選択できます。

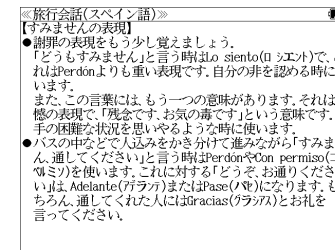

# 類語例解辞典を使う

小学館「使い方の分かる類語例解辞典」の内容を収録しました。

- 類語のグループを入力した単語、英語の表現または言葉の分類から検索できます。

## 単語を入力して検索する

例：「納得」の類語を調べる

- 1 **メニュー** を押してメニュー画面を表示させ、「国語」項目の「 使い方の分かる類語例解辞典」を選択します。

(☞ 47 ページ)

「使い方の分かる類語例解辞典」の初期画面が表示され、[類語] が反転表示されます。

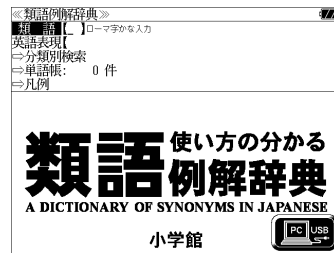

- 2 **文字 / 数字入力キー** を使って、調べたいことばの読みを入力します。

例：ローマ字で、「NATTOKU」と入力

ローマ字がひらがなに変換され、該当する見出しリストとプレビュー（解説の一部）が表示されます。

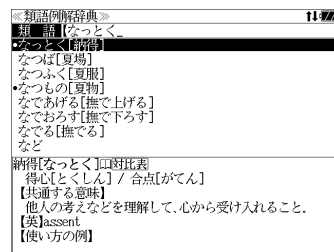

- 類語グループを代表する単語の頭には ● マークが付きます。
- 入力した文字列に該当する見出し語がない場合は、最も近い見出し語から順に表示されます。見出しリストをスクロールすると、入力文字を含まない見出し語も順に表示されます。
- 「?」または「\*」を入力した場合、該当する見出し語がない場合は、「該当する候補がありません。」と表示されます。

☞ 「文字入力」 42 ページ

「入力文字の訂正」 45 ページ

「一部を省略した入力」 46 ページ

- 3 **▽ / ▲** を使って、調べたい見出し語を選択します。

例：「● なっとく [納得]」を選択

この例では既に目的の見出し語「なっとく [納得]」が選択されています。

<見出しリストのスクロール>

▽ / ▲ : 1 行ずつ

▼次見出し / ▲前見出し : ページごと

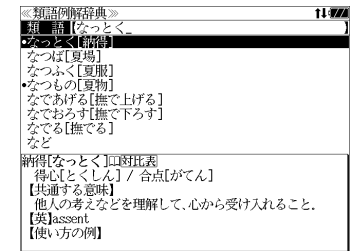

- 4 **決定・訳** を押します。

「納得」の類語「得心」「合点」とその解説が全画面表示されます。

- 「得心」を入力した場合でも「納得」の類語解説画面になります。

<全画面のスクロール>

▽ / ▲ : 1 行ずつ

前ページ / 次ページ : ページごと

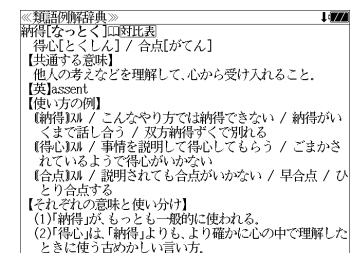

- 5 **例文解説** を押します。

見出し語に続いて [対比表] マークがある場合、それぞれの類語の使い分けがわかる対比表が表示されます。

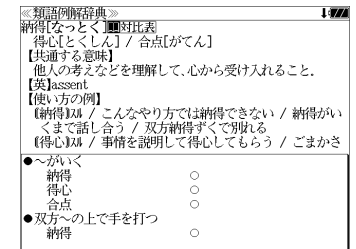

- 6 **決定・訳** を押します。

対比表が全画面表示されます。

<対比表のスクロール>

▽ / ▲ : 1 行ずつ

前ページ / 次ページ : ページごと

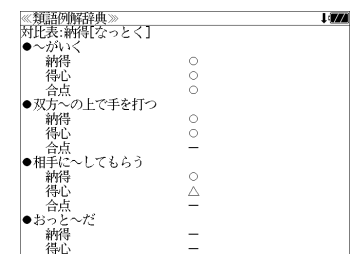

- 全画面表示または対比表表示から ▼次見出し / ▲前見出し を使うと、類語例解辞典に登録されている順で、次の類語グループまたは 1 つ前の類語グループの解説が表示されます。手順 2 で表示したリストの順ではありません。

# 英語表現から検索する

例：「mild」に相当する類語を調べる

1 を押してメニュー画面を表示させ、「国語」項目の「」を選択します。

(☞47ページ)

「使い方の分かる類語例解辞典」の初期画面が表示され、「類語」が反転表示されます。

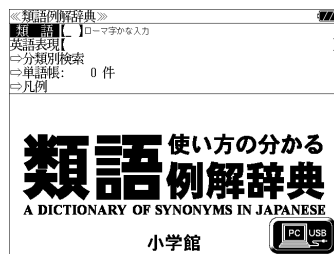

2 / を使って「英語表現」を選択します。

「英語表現」が反転表示されます。

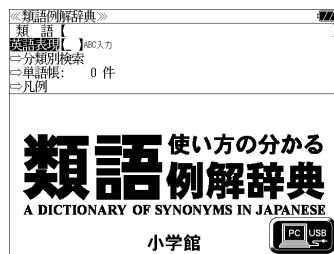

3 文字/数字入力キーを使って、調べたい英単語を入力します。

例：「mild」と入力

入力した英単語から始まる英単語リストと対応する類語のプレビューが表示されます。

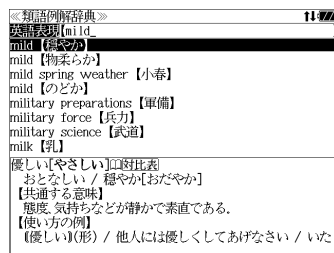

- 入力した文字列に該当する見出し語がない場合は、最も近い見出し語から順に表示されます。見出しリストをスクロールすると、入力文字を含まない見出し語も順に表示されます。
- 「?」または「\*」を入力した場合、該当する見出し語がない場合は、「該当する候補がありません。」と表示されます。

- ☞ 「文字入力」42ページ
- 「入力文字の訂正」45ページ
- 「一部を省略した入力」46ページ

4 / を使って、調べたい類語を選択します。

例：「mild【物柔らか】」を選択

<見出しリストのスクロール>

/ : 1行ずつ

/ : ページごと

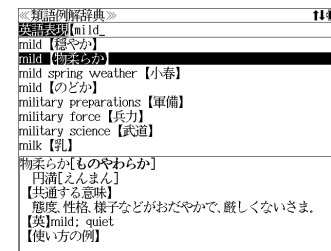

5 を押します。

「物柔らか」の類語解説が全画面表示されます。

<全画面のスクロール>

/ : 1行ずつ

/ : ページごと

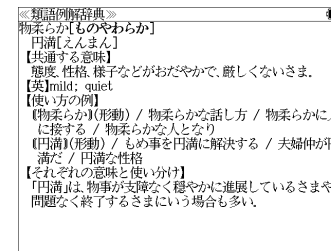

- 全画面表示から / を使うと、類語例解辞典に登録されている順で、次の類語グループまたは1つ前の類語グループの解説が表示されます。

# 言葉の分類から検索する

例：「しぐさ」に分類される類語を調べる

1 **メニュー** を押してメニュー画面を表示させ、「国語」項目の「 使い方の分かる類語例解辞典」を選択します。

(☞47ページ)

「使い方の分かる類語例解辞典」の初期画面が表示され、「類語」が反転表示されます。

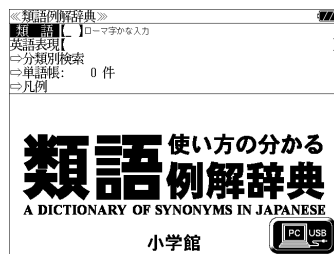

2 **▽ / △** を使って「分類別検索」を選択します。

「分類別検索」が反転表示されます。

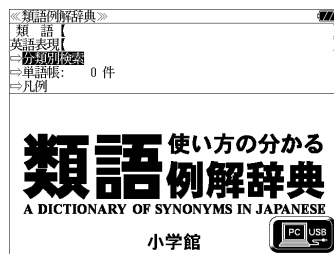

3 **決定・訳** を押します。

11 の大分類が表示されます。

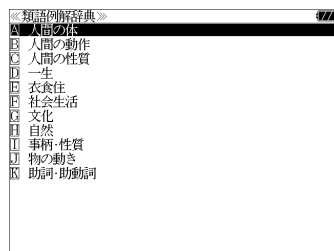

4 **▽ / △** を使って、大分類を選択し、

**決定・訳** を押します。

例：「 人間の性質」を選択

小分類が表示されます。

●大分類の先頭のアルファベットマークと同じアルファベットキーを押すと直接選択できます。

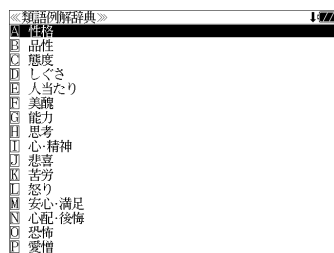

5 **▽ / △** を使って、小分類を選択し、

**決定・訳** を押します。

例：「 しぐさ」を選択

小分類に属する類語とプレビューが表示されます。

●小分類の先頭のアルファベットマークと同じアルファベットキーを押すと直接選択できます。

<小分類のスクロール>

**▽ / △** : 1行ずつ

**前ページ** / **次ページ** : ページごと

**▼次見出し** / **▲前見出し** : ページごと

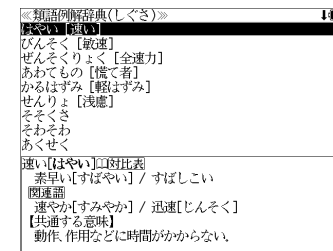

6 **▽ / △** を使って、調べたい類語を選択します。

例：「あわてもの【慌て者】」を選択

<類語リストのスクロール>

**▽ / △** : 1行ずつ

**前ページ** / **次ページ** : ページごと

**▼次見出し** / **▲前見出し** : ページごと

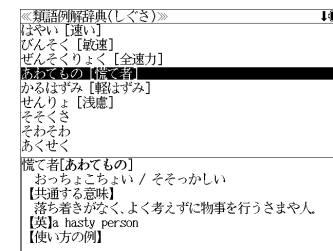

7 **決定・訳** を押します。

「慌て者」の類語解説が全画面表示されます。

<全画面のスクロール>

**▽ / △** : 1行ずつ

**前ページ** / **次ページ** : ページごと

**▼次見出し** / **▲前見出し** : 見出しリスト順

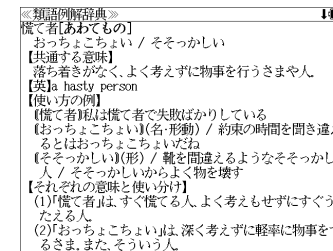

# 新漢語林を使う

大修館書店「新漢語林」を収録しました。

- 目的の漢字を5種類の検索方法で単独または自由に組み合わせで検索できます。
- 漢字の「部首解説」は【例文・解説】キーを使って簡単に見ることができます。
- 付随する熟語は【成句・熟語】キーを使って簡単に見ることができます。

## 漢字を部首画数、部首内画数で検索する

例：「縞」を部首画数と部首内画数で調べる

1 **メニュー** を押してメニュー画面を表示させ、「国語」項目の「**新漢語林**」を選択します。

( 47ページ)

「新漢語林」の初期画面が表示され、【音訓読み】が反転表示されます。

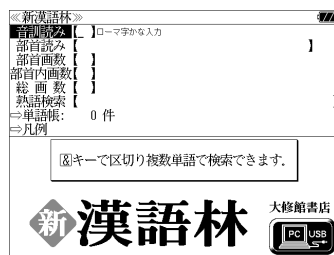

2 **▽** / **△** または **▼**次見出し / **▲**前見出し を使って、【部首画数】を選択します。

【部首画数】が反転表示されます。

3 文字/数字入力キーを使って、【部首画数】を入力します。

例：**Y**<sup>6</sup> (6) を入力

6画の部首リストが表示されます。



4 **△** / **▽** / **前ページ** / **次ページ** を使って、部首を選択します。

例：「糸」を選択

- **▼**次見出し / **▲**前見出し を使うと、部首リストをページごと送ることができます。



5 **決定・訳** を押します。

部首が「糸」の漢字候補が表示されます。

- 漢字が表示される順序は、シフトJISの文字コード順です。



6 **▼**次見出し / **▲**前見出し を使って、併用する検索方法【部首内画数】を選択します。

【部首内画数】が反転表示されます。部首内画数とは総画数から部首画数を引いたものです。

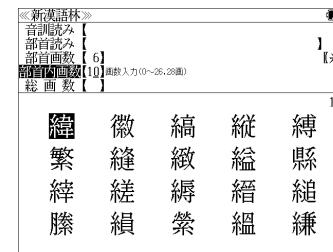

7 文字/数字入力キーを使って、【部首内画数】を入力します。

例：**Q**<sup>1</sup> **P**<sup>0</sup> (10) を入力

部首が「糸」で部首内画数が10画の漢字候補が表示されます。

8 **△** / **▽** / **前ページ** / **次ページ** を使って、目的の漢字を選択します。

例：「縞」を選択

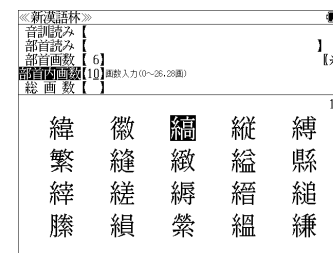

9 **決定・訳** を押します。

選択した漢字の解説が、全画面表示されます。

<全画面のスクロール>

**▽** / **△** : 1行ずつ

**前ページ** / **次ページ** : ページごと

- 解説の全画面表示で **▼**次見出し / **▲**前見出し を使うと、新漢語林に登録されている順で、次の漢字または1つ前の漢字の解説が表示されます。

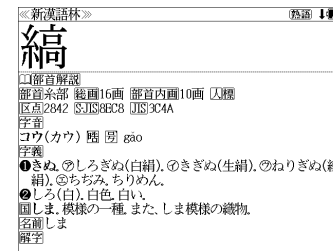

# 漢字を音訓読み、部首読みで検索する

例：「縁」を音訓読みと部首読みで調べる

**1** **メニュー** を押してメニュー画面を表示させ、「国語」項目の「**新漢語林**」を選択します。

(☞ 47 ページ)

「新漢語林」の初期画面が表示され、「音訓読み」が反転表示されます。

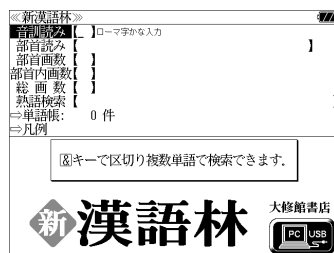

**2** 文字/数字入力キーを使って、漢字の読みを入力します。

例：ローマ字で「ENN」と入力

読みが「えん」に該当する漢字候補が表示されます。

- 漢字の読みが2つ以上ある場合、「&」で区切って複数の読みを入力して候補を絞ることもできます。
- 入力した文字は、カーソルを移動して修正することができません。修正するときは、削除して入れなおしてください。

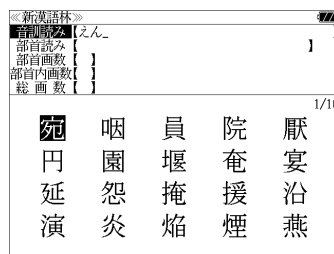

**3** **▼次見出し** / **▲前見出し** を使って、併用する検索方法【**部首読み**】を選択します。

【部首読み】が反転表示されます。

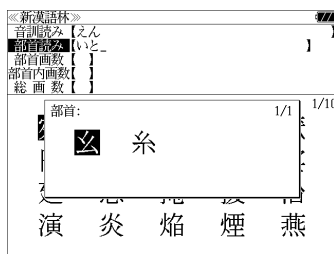

**4** 文字/数字入力キーを使って、部首の読みを入力します。

例：ローマ字で「ITO」と入力

「いと」という読みを持つ部首が表示されます。

**5** **△** / **▽** / **前ページ** / **次ページ** を使って、部首を選択します。

例：「糸」を選択

- ▼次見出し / ▲前見出し を使うと、部首リストをページごと送ることができます。

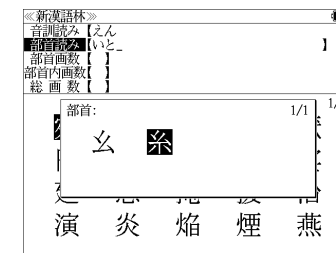

**6** **決定・戻** を押します。

読みが「えん」で部首が「糸」の漢字候補が表示されます。

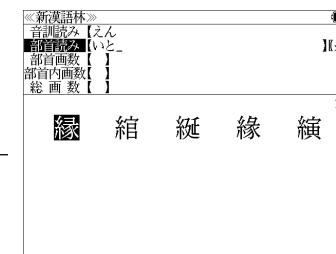

**7** **△** / **▽** / **前ページ** / **次ページ** を使って、目的の漢字を選択します。

この例では既に目的の漢字「縁」が選択されています。

**8** **決定・戻** を押します。

選択した漢字の解説が、全画面表示されます。

<全画面のスクロール>

**▽** / **△** : 1行ずつ

**前ページ** / **次ページ** : ページごと

- 解説の全画面表示で ▼次見出し / ▲前見出し を使うと、新漢語林に登録されている順で、次の漢字または1つ前の漢字の解説が表示されます。





## 漢字の部首解説を見る

漢字の「部首解説」は別画面で見ることができます。

例：「縁」の漢字の「部首解説」を見る

### 1 「縁」の全画面表示から **例文解説** を押しま

す。  
漢字の「部首解説」のプレビューが表示されます。

●再度 **例文解説** または **戻る** を押すと全画面表示に戻ります。

●解説は、全画面表示に解説マークがあるときに見ることができます。解説マークが表示されていないときは、予め画面をスクロールし、解説マークが見えるようにします。

解説マーク：

●画面に解説マークがない場合は、「例文・解説がありません。」と表示されます。

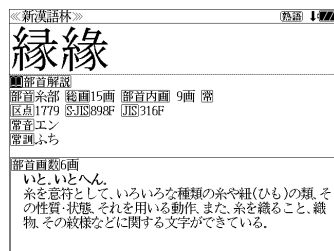

### 2 **決定・訳** を押します。

選択した「部首解説」の内容が、全画面表示されます。

<スクロール>

/ : 1行ずつ

/ : ページごと

● / を使うと、新漢語林に登録されている順で、次の漢字または1つ前の漢字の解説が表示されます。

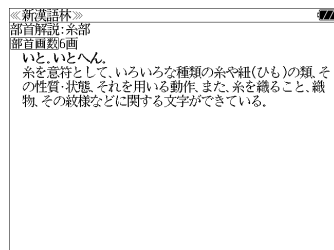

## 特定の漢字から始まる熟語を検索する

調べた漢字から始まる熟語を検索することができます。

例：「縁」から始まる熟語を調べる

調べた漢字から始まる熟語があるときは、解説の全画面表示の右上に、「熟語」マークが表示されています。

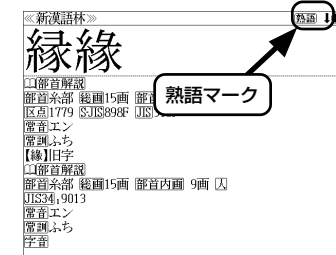

### 1 漢字の解説の全画面表示から **成句熟語** を押し

ます。  
調べた漢字から始まる熟語リストとプレビュー（熟語解説の一部）が表示されます。

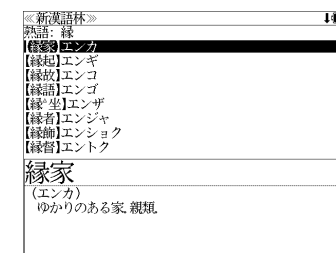

### 2 / を使って、調べたい熟語を選

択します。  
例：「縁起」を選択

<熟語リストのスクロール>

/ : 1行ずつ

/ または / : ページごと

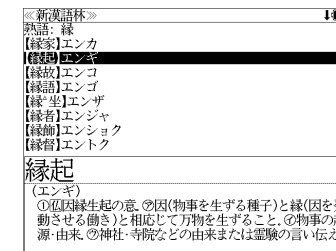

### 3 **決定・訳** を押します。

選択した熟語の解説が、全画面表示されます。

<全画面のスクロール>

/ : 1行ずつ

/ : ページごと

/ : 熟語リスト順

● / を使うと、全画面表示のまま、次または1つ前の熟語解説を表示することができます。手順1で表示した熟語リストの順で表示されます。

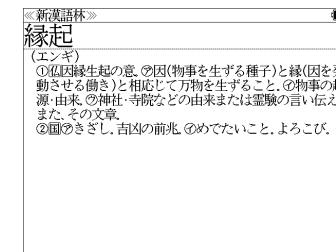

# 新漢語林に収録されている熟語を検索する

新漢語林に収録されている熟語を検索します。

例：「演技」を調べる

**1** **メニュー** を押してメニュー画面を表示させ、「国語」項目の「**新漢語林**」を選択します。

☞ 47ページ

「新漢語林」の初期画面が表示され、「音訓読み」が反転表示されます。

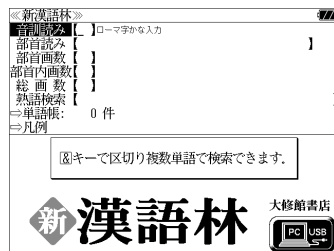

**2** **▽ / ▲** または **▼次見出し / ▲前見出し** を使って、「**熟語検索**」を選択します。

「熟語検索」が反転表示されます。



**3** **文字 / 数字入力キー** を使って、調べたい熟語の読みを入力します。

例：ローマ字で、「ENGI」と入力

ローマ字がひらがなに変換され、該当する熟語リストと、プレビュー（熟語解説の一部）が表示されます。

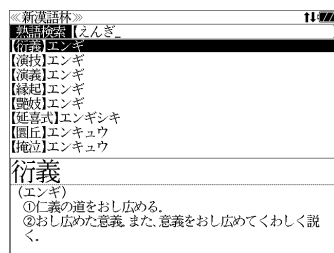

- 入力した文字列に該当する熟語がない場合は、もっとも近い熟語から順に表示されます。熟語リストをスクロールすると、入力文字を含まない熟語も順に表示されます。
- 「?」または「\*」を入力した場合、該当する熟語がない場合は、「該当する候補がありません。」と表示されます。

☞ 「文字入力」42ページ

「入力文字の訂正」45ページ

「一部を省略した入力」46ページ

**4** **▽ / ▲** を使って、調べたい熟語を選択します。

例：「演技」を選択

<熟語リストのスクロール>

**▽ / ▲** : 1行ずつ

**▼次見出し / ▲前見出し** : ページごと

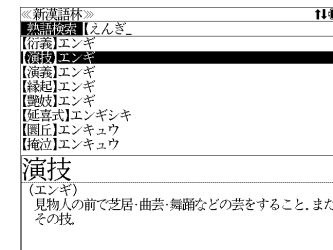

**5** **決定・戻** を押します。

選択した熟語の解説が、全画面表示されます。

<全画面のスクロール>

**▽ / ▲** : 1行ずつ

**前ページ / 次ページ** : ページごと

**▼次見出し / ▲前見出し** : 熟語リスト順

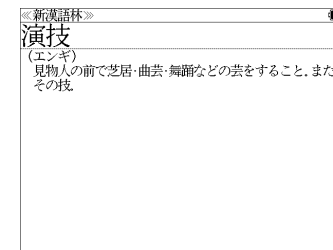

- **▼次見出し / ▲前見出し** を使うと新漢語林に登録された順で、次または1つ前の熟語が表示されます。手順3で表示した熟語リストの順ではありません。

# コンピュータ用語辞典を使う

日外アソシエーツ

「コンピュータ用語辞典 第4版 英和・和英/用例プラス」

の内容を収録しました。

- 英和と和英の検索ができます。
- 部分的にしかわからない、うろ覚えの単語を検索できます。

## 見出し語を検索する（英和）

例：「terminal」の英和訳を見る

1 を押してメニュー画面を表示させ、「英和・専門」項目の「 コンピュータ用語辞典」を選択します。

( 47 ページ)

「コンピュータ用語辞典」の初期画面が表示され、「英和」が反転表示されます。

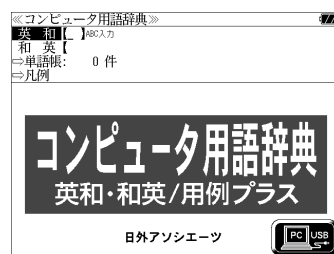

2 / または / を使って、「英和」または「和英」を選択します。

例:そのまま「英和」を選択します。

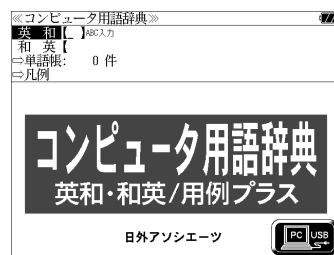

3 文字/数字入力キーを使って、調べたい英単語のスペルを入力します。

例：「terminal」と入力

入力した文字列に該当する見出しリストと、プレビュー（英和訳の一部）が表示されます。

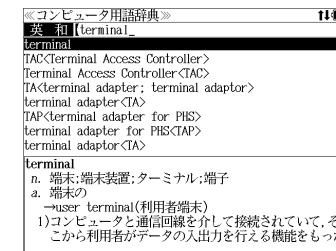

- 入力した文字列に該当する見出し語がない場合は、最も近い見出し語から順に表示されます。見出しリストをスクロールすると、入力文字を含まない見出し語も順に表示されます。
- 「？」または「\*」を入力した場合、該当する見出し語がない場合は、「該当する候補がありません。」と表示されます。

「文字入力」42 ページ  
「入力文字の訂正」45 ページ  
「一部を省略した入力」46 ページ

4 / を使って、調べたい見出し語を選択します。

例：「terminal」を選択

この例では既に目的の見出し語「terminal」が選択されています。



<見出しリストのスクロール>

/ : 1 行ずつ  
 / : ページごと

5 を押します。

選択した見出し語の英和訳が、全画面表示されます。

<全画面のスクロール>

/ : 1 行ずつ  
 / : ページごと  
 / : 登録見出しリスト順

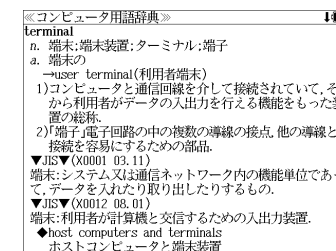

# 見出し語を検索する (和英)

例：「回路」の和英訳を見る

1 **メニュー** を押してメニュー画面を表示させ、「**英英・専門**」項目の「**コンピュータ用語辞典**」を選択します。

(☞ 47 ページ)

「コンピュータ用語辞典」の初期画面が表示され、「**英和**」が反転表示されます。

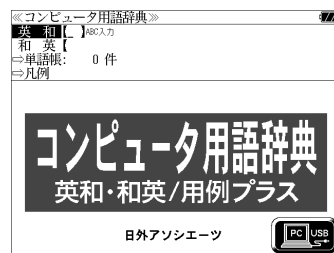

2 **▽** / **△** または **▼**次見出し / **▲**前見出し を使って、「**和英**」を選択します。

「和英」が反転表示されます。

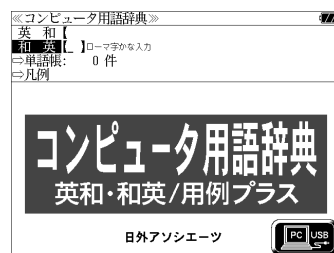

3 **文字 / 数字入力キー** を使って、調べたい日本語を入力します。

例：ローマ字で、「KAIRO」と入力

ローマ字がカタカナに変換され、該当する見出しリストと、プレビュー(和英訳の一部)が表示されます。

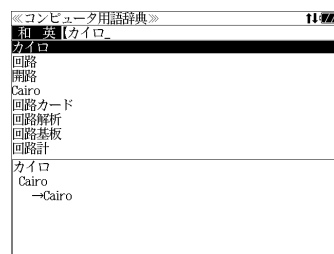

- 入力した文字列に該当する見出し語がない場合は、最も近い見出し語から順に表示されます。見出しリストをスクロールすると、入力文字を含まない見出し語も順に表示されます。
- 「?」または「\*」を入力した場合、該当する見出し語がない場合は、「該当する候補がありません。」と表示されます。

☞ 「文字入力」 42 ページ

「入力文字の訂正」 45 ページ

「一部を省略した入力」 46 ページ

4 **▽** / **△** を使って、調べたい見出し語を選択します。

例：「回路」を選択

<見出しリストのスクロール>

**▽** / **△** : 1 行ずつ

**▼**次見出し / **▲**前見出し : ページごと

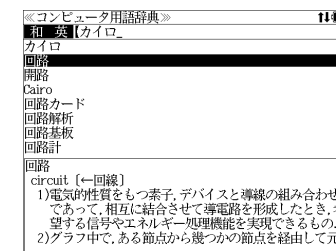

5 **決定・訳** を押します。

選択した見出し語の和英訳が、全画面表示されます。

<全画面のスクロール>

**▽** / **△** : 1 行ずつ

**前ページ** / **次ページ** : ページごと

**▼**次見出し / **▲**前見出し : 登録見出しリスト順

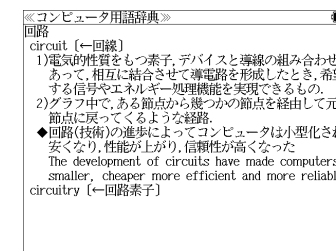

# 180万語 /37万語対訳大辞典を使う

日外アソシエーツ

「180万語対訳大辞典 科学・医学・工学・農学・化学・ビジネス」

「人文社会 37万語対訳大辞典」

の内容を収録しました。

- 英和と和英、記号・数字で始まる語句の検索ができます。
- 部分的にしかわからない、うろ覚えの単語を検索できます。

## 見出し語を検索する（英和）

例：「GDP」の対訳を180万語対訳大辞典を使って調べる

1 **メニュー** を押してメニュー画面を表示させ、「英英・専門」項目の「180万語対訳大辞典 英和・和英」を選択します。

(☞ 47 ページ)

「180万語対訳大辞典」の初期画面が表示され、「英和」が反転表示されます。



2 **▽ / ▲** または **▼次見出し / ▲前見出し** を使って、「英和」または「和英」を選択します。

例:そのまま「英和」を選択します。

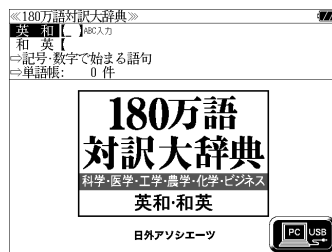

3 文字 / 数字入力キーを使って、調べたい英単語のスペルを入力します。

例：「gdp」と入力

入力した文字列に該当する見出しリストと、プレビュー（英和訳の一部）が表示されます。



• 入力した文字列に該当する見出し語がない場合は、最も近い見出し語から順に表示されます。見出しリストをスクロールすると、入力文字を含まない見出し語も順に表示されます。

• 「?」または「\*」を入力した場合、該当する見出し語がない場合は、「該当する候補がありません。」と表示されます。

☞ 「文字入力」42 ページ

「入力文字の訂正」45 ページ

「一部を省略した入力」46 ページ

4 **▽ / ▲** を使って、調べたい見出し語を選択します。

例：「GDP (Gross Domestic Product)」を選択

<見出しリストのスクロール>

**▽ / ▲** : 1 行ずつ

**▼次見出し / ▲前見出し** : ページごと



5 **決定・訳** を押します。

選択した見出し語の対訳が、全画面表示されます。

<全画面のスクロール>

**▽ / ▲** : 1 行ずつ

**前ページ / 次ページ** : ページごと

**▼次見出し / ▲前見出し** : 登録見出しリスト順

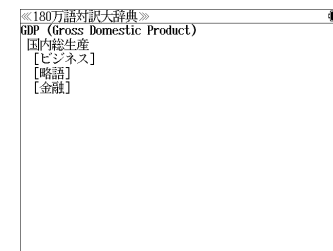

## 見出し語を検索する（和英）

例：「環境」の対訳を37万語対訳大辞典を使って調べる

1 **メニュー** を押してメニュー画面を表示させ、「英英・専門」項目の「**人文社会** 37万語対訳大辞典 英和・和英」を選択します。

(👉 47 ページ)

「37万語対訳大辞典」の初期画面が表示され、「英和」が反転表示されます。

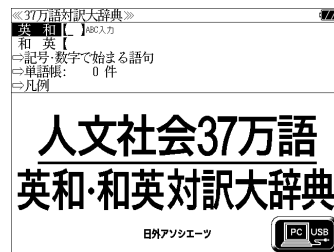

2 **▽ / △** または **▼次見出し / ▲前見出し** を使って、「**和英**」を選択します。

「和英」が反転表示されます。

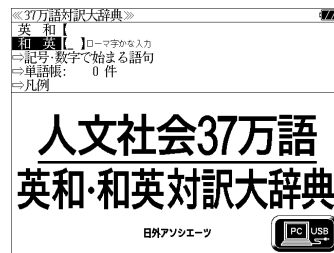

3 **文字 / 数字入力キー** を使って、調べたい日本語を入力します。

例：ローマ字で、「KANKYOU」と入力

ローマ字がカタカナに変換され、該当する見出しリストと、プレビュー（和英訳の一部）が表示されます。

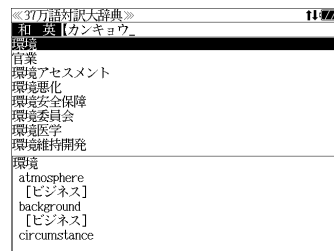

- 入力した文字列に該当する見出し語がない場合は、最も近い見出し語から順に表示されます。見出しリストをスクロールすると、入力文字を含まない見出し語も順に表示されます。
- 「?」または「\*」を入力した場合、該当する見出し語がない場合は、「該当する候補がありません。」と表示されます。

👉 「文字入力」 42 ページ

「入力文字の訂正」 45 ページ

「一部を省略した入力」 46 ページ

4 **▽ / △** を使って、調べたい見出し語を選択します。

例：「環境」を選択

この例では既に目的の見出し語「環境」が選択されています。

<見出しリストのスクロール>

**▽ / △** : 1 行ずつ

**▼次見出し / ▲前見出し** : ページごと

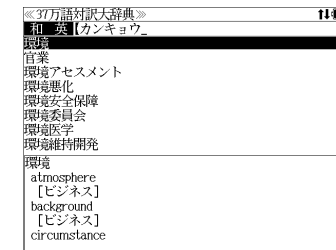

5 **決定・訳** を押します。

選択した見出し語の対訳が、全画面表示されます。

<全画面のスクロール>

**▽ / △** : 1 行ずつ

**前ページ / 次ページ** : ページごと

**▼次見出し / ▲前見出し** : 見出しリスト順

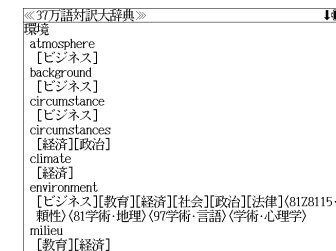

## 記号・数字で始まる語句を検索する

例：「3' -carbon atom end」の対訳を180万語対訳大辞典を使って調べる

1 **メニュー** を押してメニュー画面を表示させ、「英英・専門」項目の「**180万語対訳大辞典 英和・和英**」を選択します。

(☞ 47ページ)

「180万語対訳大辞典」の初期画面が表示され、[英和] が反転表示されます。

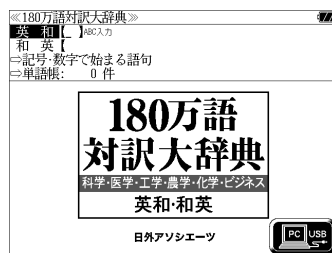

2 **▽ / △** または **▼次見出し / ▲前見出し** を使って、「**記号・数字で始まる語句**」を選択し、**決定・訳** を押します。

用語のリストが表示されます。

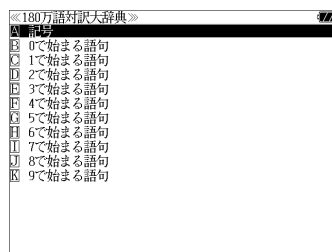

3 **▽ / △** を使って、**記号、または最初の数字**を選択し、**決定・訳** を押します。

例：「**3**で始まる語句」を選択

• 先頭のアルファベットマークと同じアルファベットキーを押すと直接、選択できます。

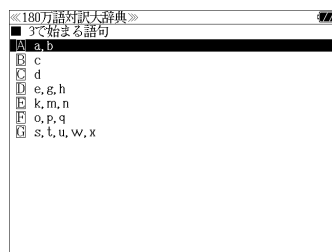

4 **▽ / △** を使って、**最初の数字に続くアルファベット**を選択し、**決定・訳** を押します。

例：「**3**c」を選択

- 先頭のアルファベットマークと同じアルファベットキーを押すと直接、選択できます。
- 「記号、0、6～9で始まる語句」の場合はこの操作無しに語句を選択する画面になります。

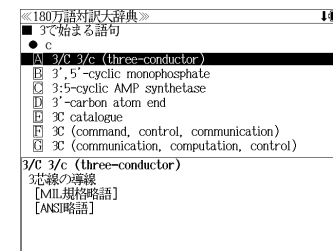

5 **▼次見出し / ▲前見出し** または **▽ / △** を使って、**調べたい語句**を選択します。

例：「**3**' -carbon atom end」を選択

< 語句リストのスクロール >

**▽ / △** : 1行ずつ

**前ページ / 次ページ** または **▼次見出し / ▲前見出し** : ページごと

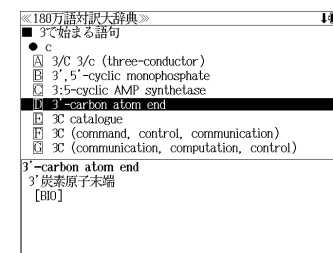

6 **決定・訳** を押します。

選択した語句の解説が全画面表示されます。

- 語句の先頭のアルファベットマークと同じアルファベットキーを押すと直接、全画面表示になります。

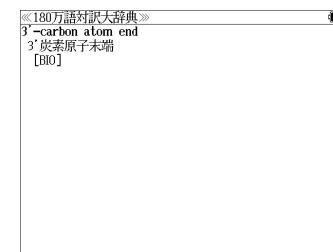

# 経済・ビジネス用語辞典を使う

日本経済新聞出版社刊行の8冊の経済・ビジネス用語辞典の内容を収録しました。

- 経済・ビジネス基本用語 4000 語辞典
- 経営用語辞典
- 株式用語辞典
- 金融用語辞典
- 流通用語辞典
- 不動産用語辞典
- 会計用語辞典
- 広告用語辞典

(図表、一部の付録は除く)

## 用語を検索する

例：「投資」の意味を調べる

1 **メニュー** を押して、メニュー画面を表示させ、**前ページ** / **次ページ** を使って「**実用・資格 1**」項目を選択します。

(☞ 47 ページ)

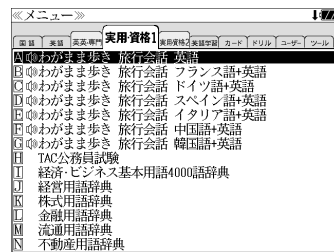

2 **▽** / **△** を使って、「**経済・ビジネス基本用語4000語辞典**」から「**広告用語辞典**」までのいずれかの辞書を選択し、**決定・訳** を押します。

● 辞書名の先頭のアルファベットマークと同じアルファベットキーを押すと直接選択できます。

[**経済・ビジネス用語辞典**] の初期画面が表示され、[用語] が反転表示されます。

<リストのスクロール>

**▽** / **△** : 1 行ずつ

**▼**次見出し / **▲**前見出し : ページごと

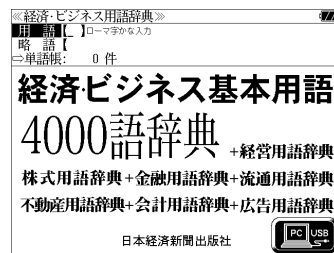

3 文字 / 数字入力キーを使って、調べたい用語の読みを入力します。

例：ローマ字で、「TOUSHI」と入力

ローマ字がひらがなに変換され、該当する用語リストとプレビュー（解説の一部）が表示されます。

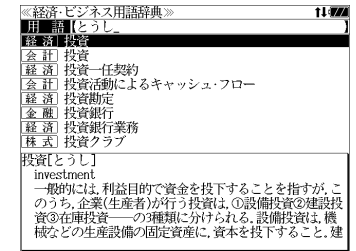

● アルファベットで始まる用語は、その読みを入力します。

● 入力した文字列に該当する用語がない場合は、最も近い用語から順に表示されます。用語リストをスクロールすると、入力文字を含まない用語も順に表示されます。

● 「?」または「\*」を入力した場合、該当する用語がない場合は、「該当する候補がありません。」と表示されます。

☞ 「文字入力」42 ページ

「入力文字の訂正」45 ページ

「一部を省略した入力」46 ページ

4 **▽** / **△** を使って、調べたい用語を選択します。

例：会計用語辞典の「**会計** 投資」を選択

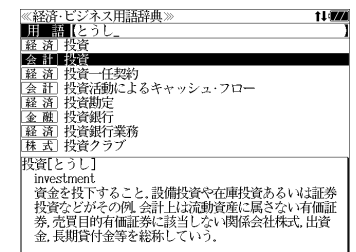

<用語リストのスクロール>

**▽** / **△** : 1 行ずつ

**▼**次見出し / **▲**前見出し : ページごと

5 **決定・訳** を押します。

選択した用語の解説が全画面表示されます。

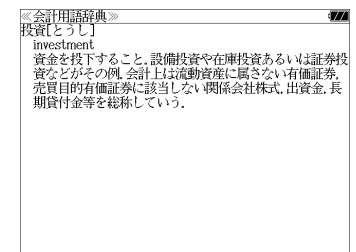

<全画面のスクロール>

**▽** / **△** : 1 行ずつ

**前ページ** / **次ページ** : ページごと

**▼**次見出し / **▲**前見出し : 用語リスト順

● **▼**次見出し / **▲**前見出し を使うと、全画面表示のまま、同じ辞書（この場合、会計用語辞典）の次または1つ前の用語解説を表示することができます。手順3で表示したリストの順ではありません。



## 略語を検索する

例：「LBO」の意味を調べる

### 1 「経済・ビジネス用語辞典」の初期画面を表示させます。

(☞ 234 ページ)

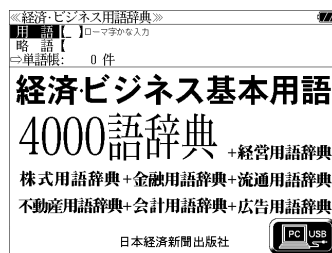

### 2 [ ] / [ ] または [ ] / [ ] を使って、[略語] を選択します。

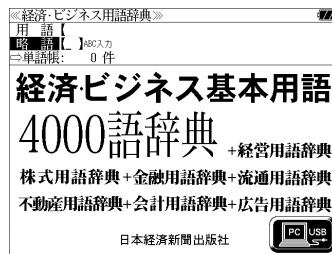

### 3 文字 / 数字入力キーを使って、調べたい略語を入力します。

例：「lbo」と入力

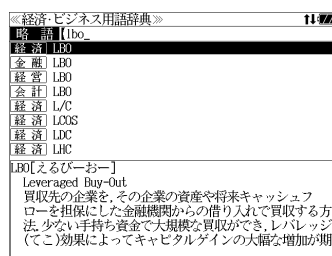

● 入力した文字列に該当する略語がない場合は、最も近い略語から順に表示されます。略語リストをスクロールすると、入力文字を含まない略語も順に表示されます。

● 「?」または「\*」を入力した場合、該当する用語がない場合は、「該当する候補がありません。」と表示されます。

☞ 「文字入力」 42 ページ

「入力文字の訂正」 45 ページ

「一部を省略した入力」 46 ページ

### 4 [ ] / [ ] を使って、調べたい略語を選択します。

例：そのまま「経済・ビジネス基本用語辞典」の「[経済] LBO」を選択

<略語リストのスクロール>

[ ] / [ ] : 1行ずつ

[ ] / [ ] : ページごと

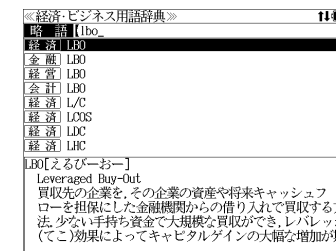

### 5 [決定・戻る] を押します。

選択した略語の解説が全画面表示されます。

<全画面のスクロール>

[ ] / [ ] : 1行ずつ

[ ] / [ ] : ページごと

[ ] / [ ] : 略語リスト順

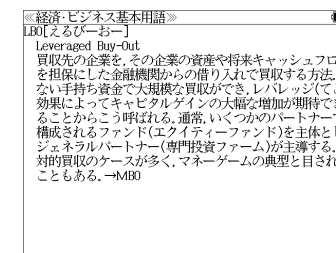

- [ ] / [ ] を使うと、全画面表示のまま、同じ辞書（この場合、経済・ビジネス基本用語辞典）の次または1つ前の用語解説を表示することができます。手順3で表示したリストの順ではありません。

# 英文ビジネスレター文例大辞典を使う

日本経済新聞出版社「英文ビジネスレター文例大辞典」の内容を収録しました。

- 入力した日本語（単数または複数）または英単語（単数または複数）を使った例文を検索することができます。

## 例文の語句（日本語）から検索する

例：「認識」を使う例文を調べる

- 1 **メニュー** を押してメニュー画面を表示させ、「実用・資格2」項目の「**英** 英文ビジネスレター文例大辞典」を選択します。

(☞ 47 ページ)

「英文ビジネスレター文例大辞典」の画面が表示され、[日本語] が反転表示されます。

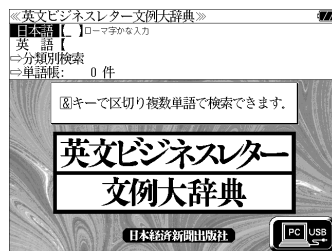

- 2 **▽ / ▲** または **▼次見出し / ▲前見出し** を使って、[日本語] または [英語] を選択します。

例：そのまま「日本語」を選択

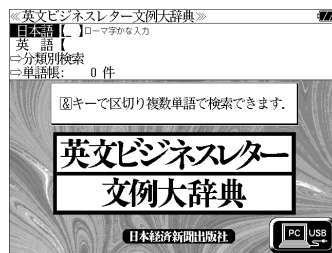

- 3 **文字 / 数字入力キー** を使って、使いたい語句を入力します。

例：ローマ字で「NINSHIKI」と入力

入力した語句を含む日本語例文リストと、レビューが表示されます。

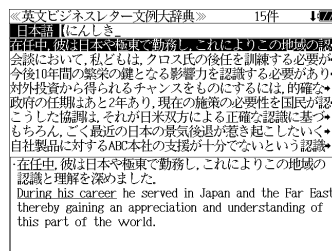

- 複数の語句を **チェック** を使って「&」で区切って入力することができます。入力したすべての語句を含む日本語例文リストが表示されます。

- 入力した語句を含む日本語例文がない場合は、「該当する候補がありません。」と表示されます。

☞ 「文字入力」42 ページ

「入力文字の訂正」45 ページ

- 4 **▽ / ▲** を使って、調べたい例文を選択します。

例：2 番目の例文を選択

<例文リストのスクロール>

**▽ / ▲** : 1 行ずつ

**▼次見出し / ▲前見出し** : ページごと

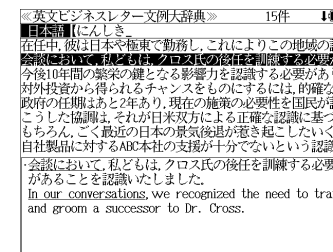

- 5 **決定・訳** を押します。

選択した例文の解説が、全画面表示されます。

<全画面のスクロール>

**▽ / ▲** : 1 行ずつ

**前ページ / 次ページ** : ページごと

**▼次見出し / ▲前見出し** : 例文リスト順

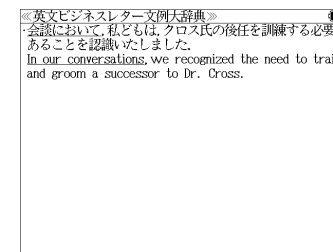

# 例文の語句（英語）から検索する

例：「office」と「move」を使う例文を調べる

1 **メニュー** を押してメニュー画面を表示させ、「**実用・資格2**」項目の「**英文ビジネスレター文例大辞典**」を選択します。

(☞ 47 ページ)

「英文ビジネスレター文例大辞典」の画面が表示され、「日本語」が反転表示されます。

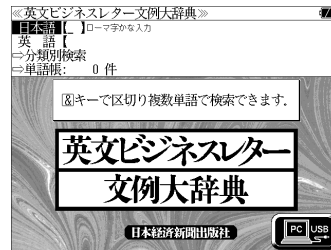

2 **▽ / ▲** または **▼次見出し / ▲前見出し** を使って、「**日本語**」または「**英語**」を選択します。

例：「英語」を選択

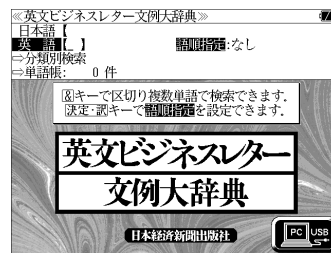

3 **決定・訳** を押し、**▽ / ▲** を使って、「**語順指定**」を設定します。

例：「入力語順を保持せず検索します。」を選択

●複数の単語を入力した場合、「入力語順を保持せず検索します。」を選択すると、入力した順に関係なく単語を使う例文を検索します。

「入力語順を保持し検索します。」を選択すると、入力した順に単語を使う例文を検索します。

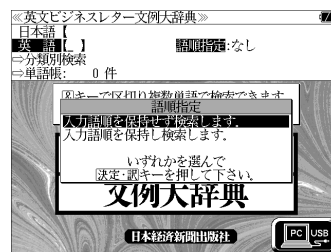

4 **決定・訳** を押し、**文字/数字入力キー** を使って、調べたい英単語のスペルを入力します。

例：「office&move」と入力

入力した英単語を含む例文リストと、レビュー（例文解説の一部）が表示されます。



●画面の右上に該当する例文の数が表示されます。1000以上ある場合は「1000件以上」と表示されます。

●複数の英単語を **チェック** を使って「&」で区切って入力することができます。入力したすべての英単語を含む例文リストが表示されます。

●「&」を入力する前は前方一致です。

●「英単語 &」と入力すると、その英単語の変化形を使っている例文も検索します。

例：「take&」と入力  
take, takes, taking, took, takenを使っている例文を検索します。

●「語順指定：なし」を指定した場合、& は正転表示されますが、「語順指定：あり」を指定した場合、& が反転表示されます。

●入力した英単語を含む例文がない場合は、「該当する候補がありません。」と表示されます。

5 **▽ / ▲** を使って、調べたい例文を選択します。

例：2番目の例文を選択

<例文リストのスクロール>

**▽ / ▲** : 1行ずつ

**▼次見出し / ▲前見出し** : ページごと

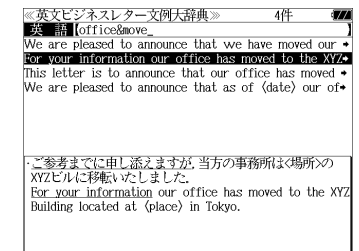

6 **決定・訳** を押します。

選択した例文の解説が、全画面表示されます。

<全画面のスクロール>

**▽ / ▲** : 1行ずつ

**前ページ / 次ページ** : ページごと

**▼次見出し / ▲前見出し** : 例文リスト順

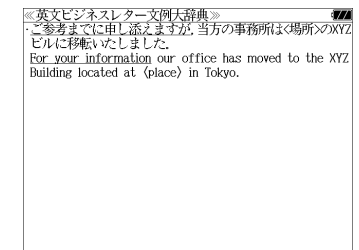

不完全な英単語を入力した場合

入力文字の最後の英単語が不完全なスペルでも、例文を検索することができます。英単語をひとつだけ入力した場合も、不完全なスペルで例文を検索できます。

例：「office&m」と入力



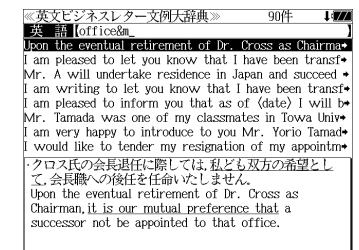

ただし、「&」の前の英単語が不完全な場合は検索できません。



# 分類から例文を検索する

例文をその分類から検索することができます。

例：契約期間条項の解説を見る

1 「英文ビジネスレター文例大辞典」の初期画面から  /  または  /  を使って、[分類別検索] を選択します。

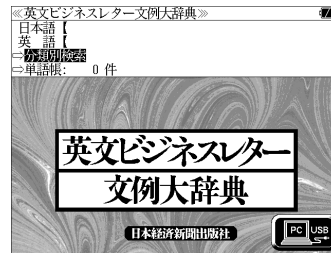

[分類別検索] が反転表示されます。

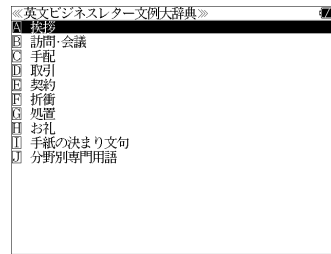

2  を押します。

大分類が表示されます。





3  /  を使って、調べたい大分類を選択します。

例：「 手配」を選択

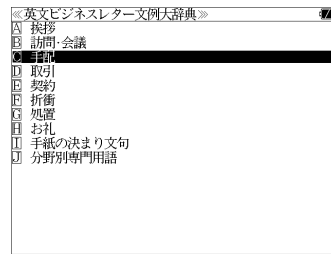
●項目の先頭のアルファベットマークと同じアルファベットキーを押すと直接選択できます。



4  を押し、 /  を使って、調べたい中分類を選択します。

例：「 照会」を選択

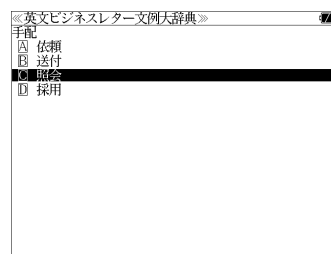

●項目の先頭のアルファベットマークと同じアルファベットキーを押すと直接選択できます。



<分類リストのスクロール>

 /  : 1 行ずつ



 /  または  /  : ページごと

5  を押し、 /  を使って、調べたい小分類を選択します。

例：「 信用照会の依頼」を選択

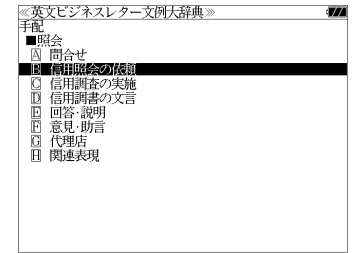
●項目の先頭のアルファベットマークと同じアルファベットキーを押すと直接選択できます。



6  を押し、 /  を使って、調べたい例文を選択します。

例：2 番目の例文を選択

●項目の先頭のアルファベットマークと同じアルファベットキーを押すと直接選択できます。

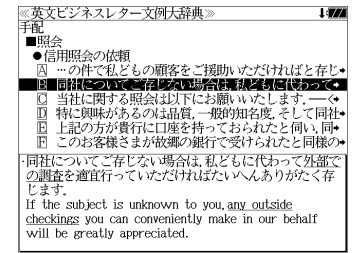

<例文リストのスクロール>

 /  : 1 行ずつ

 /  または  /  : ページごと



7  を押します。

選択した例文の解説が、全画面表示されます。

<全画面のスクロール>

 /  : 1 行ずつ

 /  : ページごと

 /  : 例文リスト順

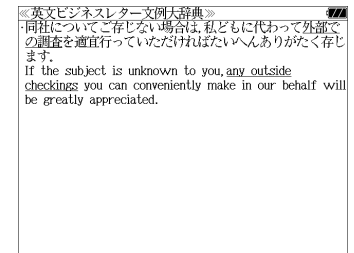

# もっとうまいeメールの書き方を使う

学習研究社「文例でわかる もっとうまいeメールの書き方」の内容を収録しました。

- 日本語と英語のeメールの例文を検索することができます。

(これは書籍版の巻頭注意の説明です。)

- \* Windows, Outlook Expressは、Microsoft Corporation の米国およびその他の国における登録商標または商標です。
- \* Macintosh, MacOS は、Apple Computer, inc. の米国およびその他の国における登録商標または商標です。
- \* 本書に記載されている会社名および製品名は、一般に各社の登録商標または商標です。なお、本文中ではTMや®マークは明記していません。
- \* 本書の記述と実際のソフトウェアが異なる場合は、ソフトウェアの方が優先されます。
- \* 本書記載内容の運用による結果に関しては、一切の責任を負いかねますのでご了承ください。
- \* 本書記載のホームページアドレスは、2001年2月28日までに確認をしてあります。本書が皆様のお手元に届く頃には、すでにサイトを閉じていたり、移動したものがあがるかと思しますので、ご了承ください。

## 例文の語句から検索する

例：「採用」を使う例文を調べる

- 1 **メニュー** を押して、メニュー画面を表示させ、**前ページ** / **次ページ** を使って「**実用・資格2**」項目を選択します。

(☞ 47 ページ)

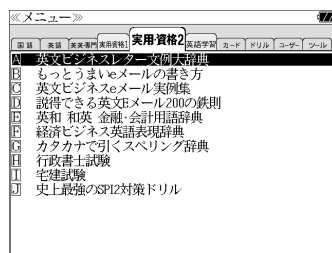

- 2 **▽** / **△** を使って「**B もっとうまいeメールの書き方**」を選択し、**決定・訳** を押します。

(または **B\*** を押します。)

「もっとうまいeメールの書き方」の初期画面が表示され、[日本語] が反転表示されます。



- 3 **▽** / **△** または **▼次見出し** / **▲前見出し** を使って、**[日本語]** または **[英語]** を選択します。

例：そのまま [日本語] を選択



- 4 **文字 / 数字入力キー** を使って、使いたい語句を入力します。

例：ローマ字で、「SAIYOU」と入力

入力した語句を含む日本語例文リストと、レビューが表示されます。

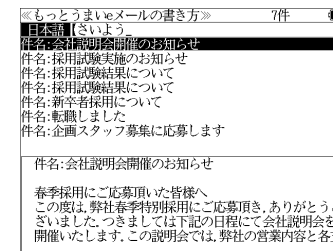

- 複数の語句を **チェック** **[?\*]** を使って「&」で区切って入力することができます。入力したすべての語句を含む日本語例文リストが表示されます。
- 入力した語句を含む日本語例文がない場合は、「該当する候補がありません。」と表示されます。

☞ 「文字入力」42 ページ

「入力文字の訂正」45 ページ

- 5 **▽** / **△** を使って、調べたい例文を選択します。

例：2 番目の例文を選択

<例文リストのスクロール>

**▽** / **△** : 1 行ずつ

**▼次見出し** / **▲前見出し** : ページごと

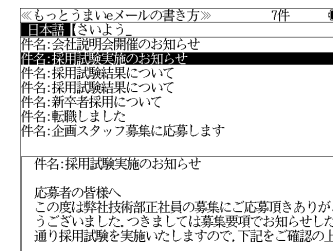

- 6 **決定・訳** を押します。

選択した例文の解説が、全画面表示されます。

<全画面のスクロール>

**▽** / **△** : 1 行ずつ

**前ページ** / **次ページ** : ページごと

**▼次見出し** / **▲前見出し** : 例文リスト順

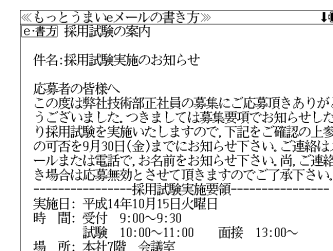

## 項目名から例文を検索する

例：「見積」に関する項目の例文を調べる

### 1 「もっとうまいeメールの書き方」の初期画面を表示させます。

(☞ 244 ページ)

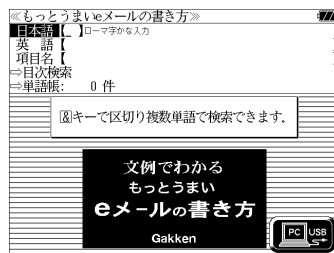

### 2 [項目名] を選択します。

[項目名] が反転表示されます。



### 3 文字/数字入力キーを使って、調べたい日本語を入力します。

例：ローマ字で、「MITSUMORI」と入力

ローマ字がひらがなに変換され、該当する項目リストと、プレビューが表示されます。

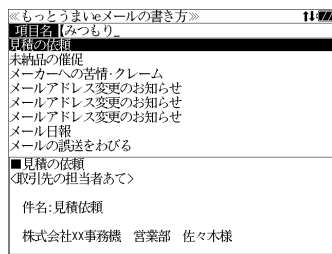

● 入力した文字列に該当する項目がない場合は、最も近い項目から順に表示されます。項目リストをスクロールすると、入力文字を含まない項目も順に表示されます。

● 「?」または「\*」を入力した場合、該当する項目がない場合は、「該当する候補がありません。」と表示されます。

☞ 「文字入力」 42 ページ

「入力文字の訂正」 45 ページ

「一部を省略した入力」 46 ページ

### 4 [下向き矢印] / [上向き矢印] を使って、調べたい項目を選択します。

例：そのまま「見積の依頼」を選択

<項目リストのスクロール>

[下向き矢印] / [上向き矢印] : 1 行ずつ

[下向き矢印] / [上向き矢印] : ページごと

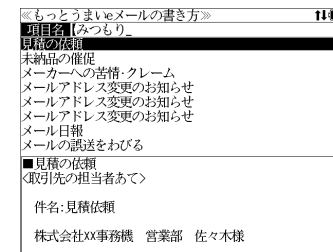

### 5 [決定] / [戻る] を押します。

選択した項目の例文が、全画面表示されます。

<全画面のスクロール>

[下向き矢印] / [上向き矢印] : 1 行ずつ

[前ページ] / [次ページ] : ページごと

[下向き矢印] / [上向き矢印] : 項目順

● [下向き矢印] / [上向き矢印] を使うと、全画面表示のまま、次または1つ前の項目を表示することができます。手順3で表示した項目リストの順ではありません。

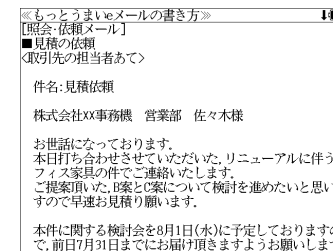

# 目次から項目を検索する

項目を目次から見るができます。

例：上手なメールの書き方を知る

1 「もっとうまいeメールの書き方」の初期画面を表示させます。

(☞ 244 ページ)

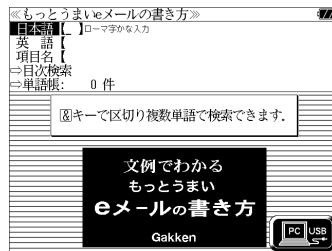

2 ▼ / ▲ または ▼次見出し / ▲前見出し を使って、[目次検索] を選択します。

[目次検索] が反転表示されます。



3 決定・訳 を押し、▼ / ▲ を使って、調べたい項目を選択します。

例：「☑ Part3 もっと上手なメールの書き方 (中級編)」を選択

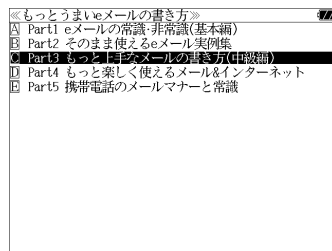

4 決定・訳 を押し、▼ / ▲ を使って、調べたい項目を選択します。

例：「☑ メール文はていねいに心をかけよう」を選択

● 項目の先頭のアルファベットマークと同じアルファベットキーを押すと直接選択できます。

<項目リストのスクロール>

▼ / ▲ : 1行ずつ  
前ページ / 次ページ または ▼次見出し / ▲前見出し : ページごと

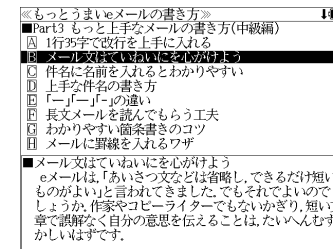

5 決定・訳 を押します。

選択した項目の解説が全画面表示されます。

<全画面のスクロール>

▼ / ▲ : 1行ずつ  
前ページ / 次ページ : ページごと  
▼次見出し / ▲前見出し : 項目リスト順

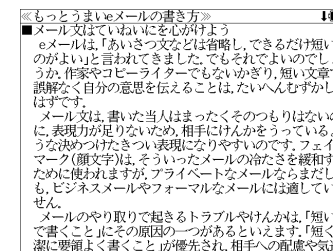

# 英文ビジネス eメール実例集を使う

ジャパン タイムズ「英文ビジネス eメール実例集」の内容を収録しました。

(付録は除く)

- 入力した日本語 (単数または複数) または英単語 (単数または複数) を使った例文を検索することができます。

## 例文の語句から検索する

例: 「変更」を使う例文を調べる

1 **メニュー** を押して、メニュー画面を表示させ、**前ページ** / **次ページ** を使って「**実用・資格2**」項目を選択します。

(☞ 47 ページ)

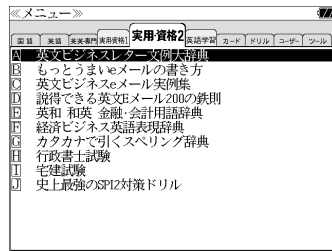

2 **▽** / **△** を使って「**英文ビジネス eメール実例集**」を選択し、**決定・訳** を押します。

(または **C** を押します。)

「英文ビジネスeメール実例集」の初期画面が表示され、[日本語] が反転表示されます。



3 **▽** / **△** または **▼次見出し** / **▲前見出し** を使って、**[日本語]** または **[英語]** を選択します。

例: そのまま [日本語] を選択

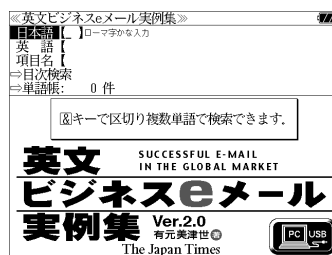

4 **文字 / 数字入力キー** を使って、**使いたい語句** を入力します。

例: **ローマ字** で、「HENKOU」と入力

入力した語句を含む日本語例文リストと、レビューが表示されます。

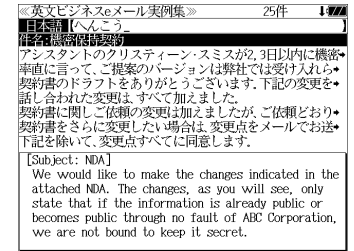

- 複数の語句を **チェック** / **?\*&** を使って「&」で区切って入力することができます。入力したすべての語句を含む日本語例文リストが表示されます。
- 入力した語句を含む日本語例文がない場合は、「該当する候補がありません。」と表示されます。

☞ 「文字入力」42 ページ  
「入力文字の訂正」45 ページ

5 **▽** / **△** を使って、**調べたい例文** を選択します。

例: 2 番目の例文を選択

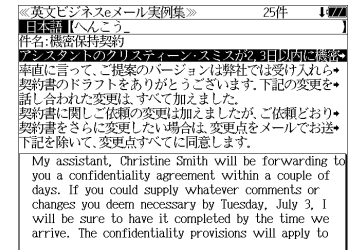

<例文リストのスクロール>

**▽** / **△** : 1 行ずつ  
**▼次見出し** / **▲前見出し** : ページごと

6 **決定・訳** を押します。

選択した例文の解説が、**全画面表示**されます。

<全画面のスクロール>

**▽** / **△** : 1 行ずつ  
**前ページ** / **次ページ** : ページごと  
**▼次見出し** / **▲前見出し** : 例文リスト順

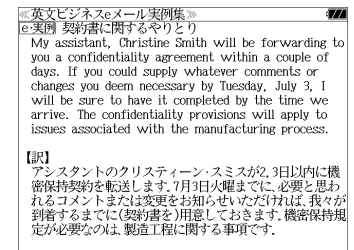



## 項目名から例文を検索する

例：「注文」に関する項目の例文を調べる

### 1 「英文ビジネスeメール実例集」の初期画面を表示させます。

(☞ 250 ページ)

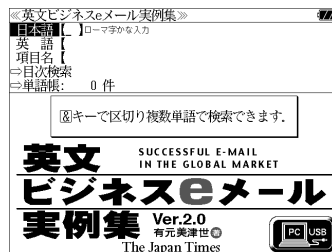

### 2 [項目名] または [項目名] を選択します。

[項目名] が反転表示されます。



### 3 文字/数字入力キーを使って、調べたい日本語を入力します。

例：ローマ字で、「CHUUMONN」と入力

ローマ字がひらがなに変換され、該当する項目リストと、プレビューが表示されます。

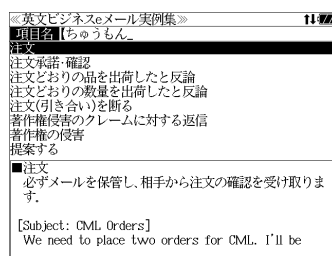

● 入力した文字列に該当する項目がない場合は、最も近い項目から順に表示されます。項目リストをスクロールすると、入力文字を含まない項目も順に表示されます。

● 「?」または「\*」を入力した場合、該当する項目がない場合は、「該当する候補がありません。」と表示されます。

☞ 「文字入力」42 ページ

「入力文字の訂正」45 ページ

「一部を省略した入力」46 ページ

### 4 [項目名] / [項目名] を使って、調べたい項目を選択します。

例：「注文承諾・確認」を選択

<項目リストのスクロール>

[項目名] / [項目名] : 1 行ずつ

[項目名] / [項目名] : ページごと

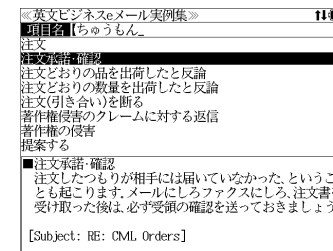

### 5 [決定・訳] を押します。

選択した項目の例文が、全画面表示されます。

<全画面のスクロール>

[項目名] / [項目名] : 1 行ずつ

[項目名] / [項目名] : ページごと

[項目名] / [項目名] : 項目順

● [項目名] / [項目名] を使うと、全画面表示のまま、次または1つ前の項目を表示することができます。手順3で表示した項目リストの順ではありません。

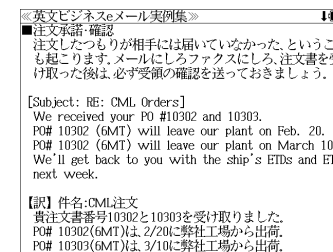

## 目次から項目を検索する

項目を目次から見ることができます。

例：クレームに関するメールの表現を知る

### 1 「英文ビジネスeメール実例集」の初期画面を表示させます。

(☞ 250 ページ)

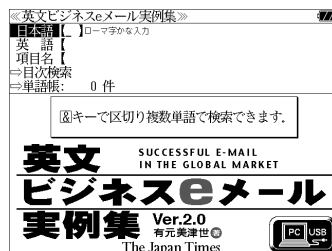

### 2 [目次検索] または [目次検索] を使って、

[目次検索] が反転表示されます。



### 3 [決定・訳] を押し、 [ ] / [ ] を使って、

調べたい項目を選択します。

例：「CHAPTER2 クレーム & クレーム  
対応メール」を選択

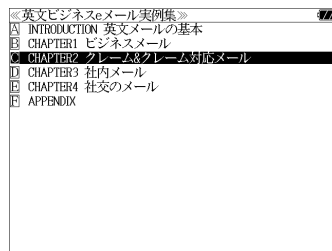

### 4 [決定・訳] を押し、 [ ] / [ ] を使って、

調べたい項目を選択します。

例：「[ ] 出荷の遅れを謝罪」を選択

- 項目の先頭のアルファベットマークと同じアルファベットキーを押すと直接選択できます。

<項目リストのスクロール>

[ ] / [ ] : 1行ずつ

[前ページ] / [次ページ] または [ ] / [ ] : ページごと

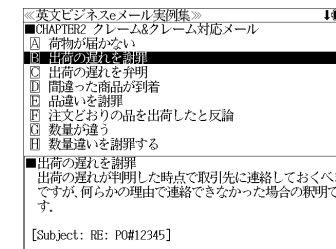

### 5 [決定・訳] を押し、

選択した項目の解説が全画面表示されます。

<全画面のスクロール>

[ ] / [ ] : 1行ずつ

[前ページ] / [次ページ] : ページごと

[ ] / [ ] : 項目リスト順

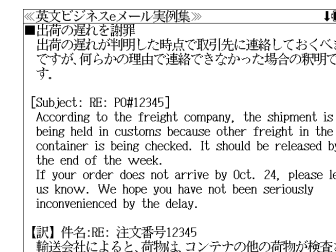

# 英文Eメール200の鉄則を使う

日経BP社「説得できる英文Eメール200の鉄則」の内容を収録しました。

(図表は除く)

- 日本語と英語の双方から例文を検索することができます。

## 例文の語句から検索する

例：「価格」を使う例文を調べる

1 **メニュー** を押して、メニュー画面を表示させ、**前ページ** / **次ページ** を使って「**実用・資格2**」項目を選択します。

(☞ 47 ページ)

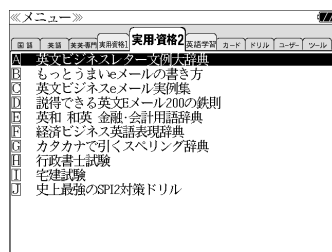

2 **▽** / **△** を使って「**D 説得できる英文Eメール200の鉄則**」を選択し、**決定・訳** を押します。

(または **D<sup>MR</sup>** を押します。)

「英文Eメール200の鉄則」の画面が表示され、[日本語] が反転表示されます。

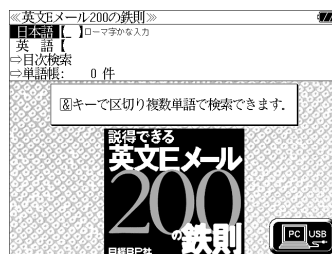

3 **▽** / **△** または **▼次見出し** / **▲前見出し** を使って、**[日本語]** または **[英語]** を選択します。

例：そのまま [日本語] を選択

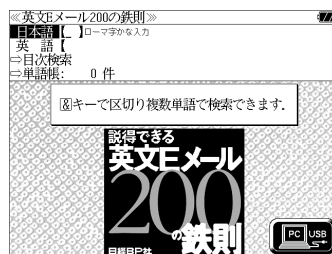

4 文字 / 数字入力キーを使って、使いたい語句を入力します。

例：ローマ字で、「KAKAKU」と入力

入力した語句を含む日本語例文リストと、レビューが表示されます。

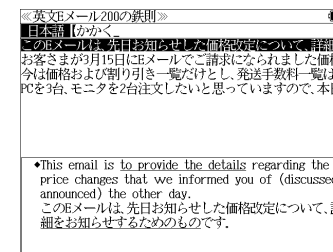

- 複数の語句を **チェック** **[?\*&]** を使って「&」で区切って入力することができます。入力したすべての語句を含む日本語例文リストが表示されます。
- 入力した語句を含む日本語例文がない場合は、「該当する候補がありません。」と表示されます。

☞ 「文字入力」42 ページ

「入力文字の訂正」45 ページ

5 **▽** / **△** を使って、調べたい例文を選択します。

例：2 番目の例文を選択

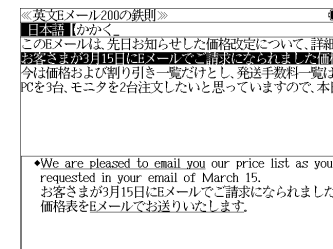

<例文リストのスクロール>

**▽** / **△** : 1 行ずつ

**▼次見出し** / **▲前見出し** : ページごと

6 **決定・訳** を押します。

選択した例文の解説が、全画面表示されます。

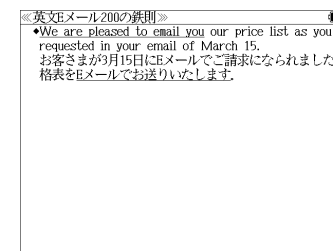

<全画面のスクロール>

**▽** / **△** : 1 行ずつ

**前ページ** / **次ページ** : ページごと

**▼次見出し** / **▲前見出し** : 例文リスト順

## 目次から項目を検索する

項目を目次から見るができます。

例：Eメール特有の表現を知る

### 1 「英文Eメール200の鉄則」の初期画面を表示させます。

(☞ 256 ページ)

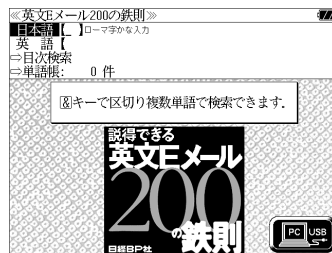

### 2 / または / を使って、「目次検索」を選択します。

「目次検索」が反転表示されます。



### 3 を押し、 / を使って、調べたい項目を選択します。

例：「 第3章 Eメール特有の表現」を選択

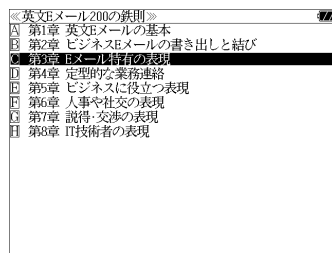

### 4 を押し、 / を使って、調べたい項目を選択します。

例：「 レイアウト」を選択

- 項目の先頭のアルファベットマークと同じアルファベットキーを押すと直接選択できます。

<項目リストのスクロール>

/  : 1行ずつ

/  または  /  : ページごと

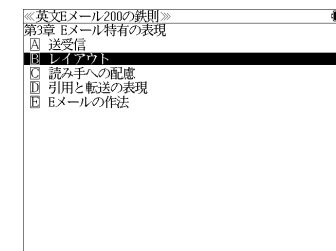

### 5 を押し、 / を使って、調べたい小項目を選択します。

例：「 コロンを使って簡条書きにする」を選択

- 項目の先頭のアルファベットマークと同じアルファベットキーを押すと直接選択できます。

<項目リストのスクロール>

/  : 1行ずつ

/  または  /  : ページごと

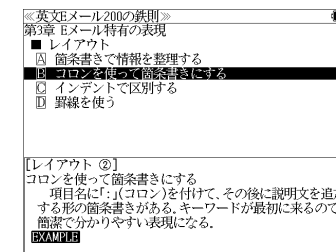

### 6 を押し、 を押し、

選択した項目の解説が全画面表示されます。

<全画面のスクロール>

/  : 1行ずつ

/  : ページごと

/  : 項目リスト順

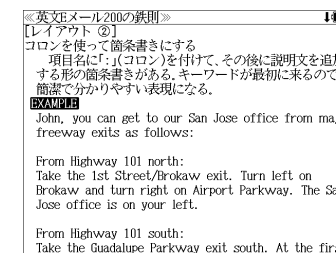

# 英和 和英 金融・会計用語辞典を使う

WAVE出版「英和 和英 金融・会計用語辞典」の内容を収録しました。

- 英和、和英または略語から金融・会計用語を検索することができます。

## 見出し語を検索する

例：「地合い」の和英訳を調べる

- 1 **メニュー** を押して、メニュー画面を表示させ、**前ページ** / **次ページ** を使って「**実用・資格2**」項目を選択します。

(☞ 47 ページ)

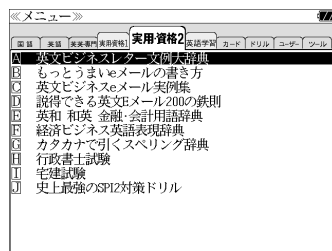

- 2 **▽** / **△** を使って、「**英和 和英 金融・会計用語辞典**」を選択し、**決定・訳** を押します。

(または **F3** を押します。)

「英和 和英 金融・会計用語辞典」の画面が表示され、[英和] が反転表示されます。

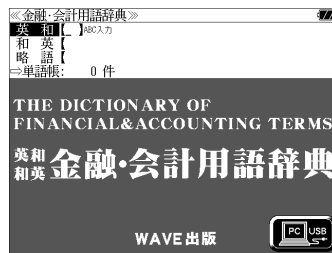

- 3 **▽** / **△** または **▼次見出し** / **▲前見出し** を使って、[英和]、[和英] または [略語] を選択します。

例：[和英] を選択

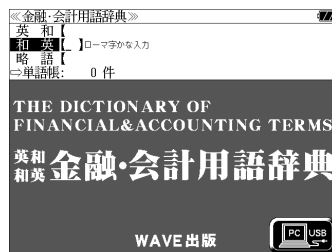

- 4 文字 / 数字入力キーを使って、調べたい日本語を入力します。

例：ローマ字で、「JIAI」と入力

ローマ字がひらがなに変換され、該当する見出しリストと、プレビューが表示されます。

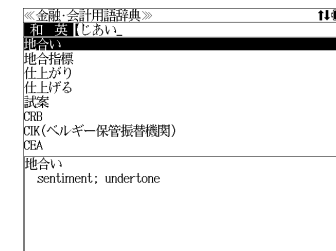

- 入力した文字列に該当する見出し語がない場合は、最も近い見出し語から順に表示されます。見出しリストをスクロールすると、入力文字を含まない見出し語も順に表示されます。

- 「?」または「\*」を入力した場合、該当する見出し語がない場合は、「該当する候補がありません。」と表示されます。

☞ 「文字入力」42 ページ  
「入力文字の訂正」45 ページ  
「一部を省略した入力」46 ページ

- 5 **▽** / **△** を使って、調べたい見出し語を選択します。

例：「地合い」を選択

この例では既に目的の見出し語「地合い」が選択されています。

<見出しリストのスクロール>

**▽** / **△** : 1 行ずつ  
**▼次見出し** / **▲前見出し** : ページごと

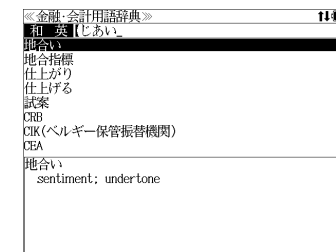

- 6 **決定・訳** を押します。

選択した見出し語の和英訳が、全画面表示されます。

<全画面のスクロール>

**▽** / **△** : 1 行ずつ  
**前ページ** / **次ページ** : ページごと  
**▼次見出し** / **▲前見出し** : 登録見出し語順



# 経済ビジネス英語表現辞典を使う

大修館書店「用例中心 経済ビジネス英語表現辞典」の内容を収録しました。

- 見出し語は日本語と英語の両方から検索できます。
- 入力した日本語（単数または複数）または英単語（単数または複数）を使った例文を「用例中心 経済ビジネス英語表現辞典」のデータからピックアップします。

## 見出し語を検索する

例：「利益」を調べる

1 **メニュー** を押して、メニュー画面を表示させ、**前ページ** / **次ページ** を使って「**実用・資格2**」項目を選択します。

(☞ 47 ページ)

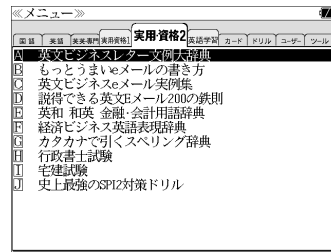

2 **▽** / **△** を使って、「**経済ビジネス英語表現辞典**」を選択し、**決定・訳** を押します。

(または **F14** を押します。)

「経済ビジネス英語表現辞典」の画面が表示され、[日本語] が反転表示されます。



3 **▽** / **△** または **▼次見出し** / **▲前見出し** を使って、[日本語] または [英語] を選択します。

例：そのままを [日本語] を選択

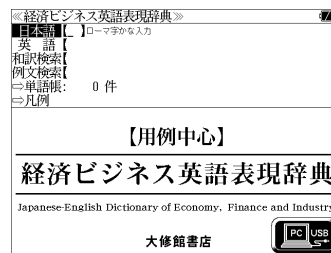

4 文字 / 数字入力キーを使って、調べたい日本語を入力します。

例：ローマ字で、「RIEKI」と入力

ローマ字がひらがなに変換され、該当する見出しリストと、プレビューが表示されます。

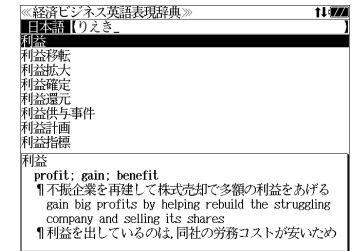

• 入力した文字列に該当する見出し語がない場合は、最も近い見出し語から順に表示されます。見出しリストをスクロールすると、入力文字を含まない見出し語も順に表示されます。

• 「?」または「\*」を入力した場合、該当する見出し語がない場合は、「該当する候補がありません。」と表示されます。

- ☞ 「文字入力」 42 ページ
- 「入力文字の訂正」 45 ページ
- 「一部を省略した入力」 46 ページ

5 **▽** / **△** を使って、調べたい見出し語を選択します。

例：「利益」を選択

この例では既に目的の見出し語「利益」が選択されています。

<見出しリストのスクロール>

- ▽** / **△** : 1 行ずつ
- ▼次見出し** / **▲前見出し** : ページごと

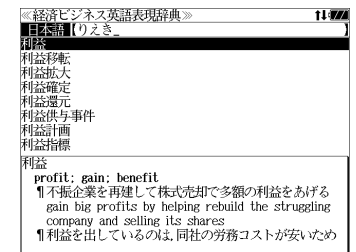

6 **決定・訳** を押します。

選択した見出し語に関連する解説が、全画面表示されます。

<全画面のスクロール>

- ▽** / **△** : 1 行ずつ
- 前ページ** / **次ページ** : ページごと
- ▼次見出し** / **▲前見出し** : 見出しリスト順



# 訳語または特定の英単語から例文を検索する

例文の訳語から例文を、または入力した英単語（単／複数）を使った例文を、「経済ビジネス英語表現辞典」に収録された全ての例文から検索します。

例：「potential」を含む例文を調べる

## 1 「経済ビジネス英語表現辞典」の初期画面を表示させます。

(← 262 ページ)



## 2 [和訳検索] または [例文検索] を選択します。

例：[例文検索] を選択

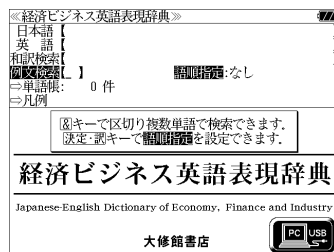

## 3 [語順指定] を設定します。

例：「入力語順を保持せず検索します。」を選択

●複数の単語を入力した場合、「入力語順を保持せず検索します。」を選択すると、入力した順に関係なく単語を使う例文を検索します。

「入力語順を保持し検索します。」を選択すると、入力した順に単語を使う例文を検索します。

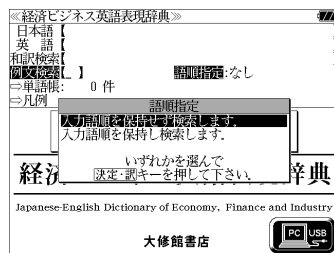

## 4 [決定・訳] を押し、文字/数字入力キーを使って、調べたい英単語のスペルを入力します。

例：「potential」と入力

入力した英単語を含む例文リストと、レビュー（例文解説の一部）が表示されます。



●画面の右上に該当する例文の数が表示されます。1000以上ある場合は「1000件以上」と表示されます。

●複数の英単語を [チェック] を使って「&」で区切って入力することができます。入力したすべての英単語を含む例文リストが表示されます。

●「&」を入力する前は前方一致です。

●「英単語 &」と入力すると、その英単語の変化形を使っている例文も検索します。

例：「take&」と入力

take, takes, taking, took, takenを使っている例文を検索します。

●入力した英単語を含む例文がない場合は、「該当する候補がありません。」と表示されます。

## 5 [下] / [上] を使って、調べたい例文を選択します。

例：「The company's shares have upward potential on hopes →」を選択

<例文リストのスクロール>

[下] / [上] : 1行ずつ

[下見出し] / [上見出し] : ページごと



## 6 [決定・訳] を押します。

選択した例文の解説が、全画面表示されます。

<全画面のスクロール>

[下] / [上] : 1行ずつ

[前ページ] / [次ページ] : ページごと

[下見出し] / [上見出し] : 例文リスト順

●[下見出し] / [上見出し] を使うと、全画面表示のまま、次または1つ前の例文解説を表示することができます。手順4で表示した例文リストの順で表示されます。

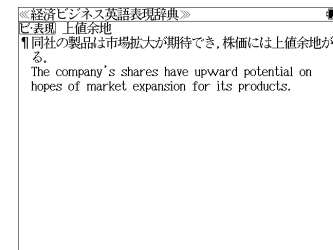

## 不完全な英単語を入力した場合

入力文字の最後の英単語が不完全なスペルでも、例文を検索することができます。英単語をひとつだけ入力した場合も、不完全なスペルで例文を検索できます。

例：「po」と入力

ただし、「&」の前の英単語が不完全な場合は検索できません。

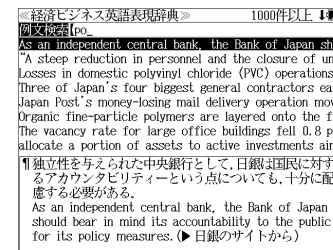

# スペリング辞典を使う

研究社「カタカナで引くスペリング辞典」の内容を収録しました。

- 入力したカタカナから英語を中心とした外国語のスペルを調べることができます。

## 見出し語を検索する

例：「メモワール」のスペルを調べる

- 1 **メニュー** を押して、メニュー画面を表示させ、**前ページ** / **次ページ** を使って「**実用・資格2**」項目を選択します。

(☞ 47 ページ)

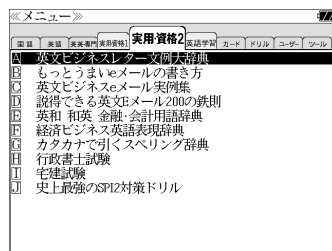

- 2 **前ページ** / **次ページ** を使って、「**カタカナで引くスペリング辞典**」を選択し、**決定・訳** を押します。

(または **G** を押します。)

「カタカナで引くスペリング辞典」の画面が表示され、**読み** が反転表示されます。



- 3 **文字/数字入力キー** を使って、調べたい外国語の読みを入力します。

例：ローマ字で、「MEMOWA-RU」と入力  
ローマ字がカタカナに変換され、該当する見出しリストとプレビューが表示されます。

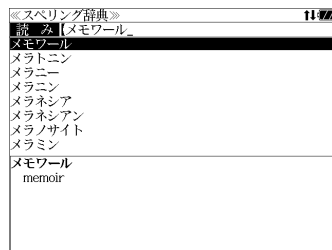

- 入力した文字列に該当する見出し語がない場合は、もっとも近い見出し語から順に表示されます。見出しリストをスクロールすると、入力文字を含まない見出し語も順に表示されます。
- 「?」または「\*」を入力した場合、該当する見出し語がない場合は、「該当する候補がありません。」と表示されます。

- ☞ 「文字入力」42 ページ
- 「入力文字の訂正」45 ページ
- 「一部を省略した入力」46 ページ

- 4 **前ページ** / **次ページ** を使って、調べたい見出し語を選択します。

例：「メモワール」を選択

この例では既に目的の見出し語「メモワール」が選択されています。

<見出しリストのスクロール>

- 前ページ** / **次ページ** : 1行ずつ
- ▼次見出し** / **▲前見出し** : ページごと

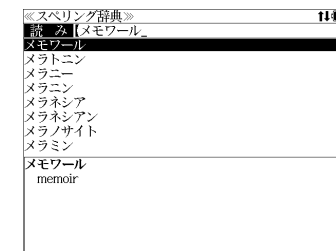

- 5 **決定・訳** を押します。

選択した見出し語と対応するスペルが、全画面表示されます。

<全画面のスクロール>

- 前ページ** / **次ページ** : ページごと

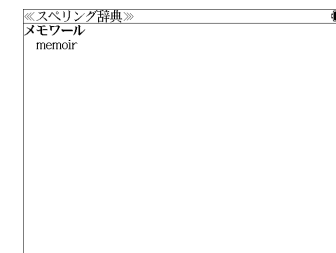



# 資格試験 / SPI2 対策のドリルを使う

## TAC 公務員試験

公務員試験に関する様々な問題に解答します。

## 行政書士試験

行政書士試験に関する様々な問題に解答します。

## 宅建試験

宅建試験に関する様々な問題に解答します。

## 史上最強の SPI2 対策ドリル

適性検査の SPI2 対策に関する様々な問題に解答します。

## 「TAC 公務員試験」を学習する

メディア・ファイブ「TAC 公務員試験」を使って学習します。

1 **メニュー** を押し、メニュー画面を表示させ、「**実用・資格 1**」項目の「**TAC 公務員試験**」を選択します。

(☞ 47 ページ)

- 項目の先頭のアルファベットマークと同じアルファベットキーを押すと直接選択できます。

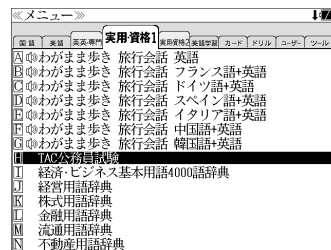

2 **決定・訳** を押し、**▽** / **△** を使って、項目を選択します。

例：「**一般教養**」を選択

- 項目の先頭のアルファベットマークと同じアルファベットキーを押すと直接選択できます。



3 **決定・訳** を押し、**▽** / **△** を使って、項目を選択します。

例：そのまま「**自然科学**」を選択

「**テスト記録の全消去**」(☞ 271 ページ)

- 項目の先頭のアルファベットマークと同じアルファベットキーを押すと直接選択できます。

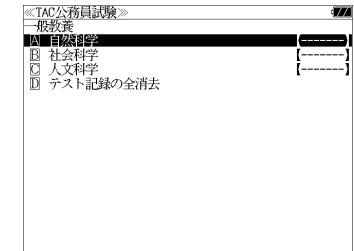

4 **決定・訳** を押し、**▽** / **△** を使って、項目を選択します。

例：そのまま「**開始**」を選択

**一覧** / **設定** / **成績** の使いかたは (☞ 271, 272 ページ)

- 項目の先頭のアルファベットマークと同じアルファベットキーを押すと直接選択できます。

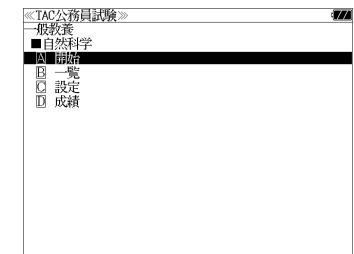

5 **決定・訳** または **A** を押しします。

最初の問題が出題されます。

< 画面のスクロール >

**▽** / **△** : 1 行ずつ

**前ページ** / **次ページ** : ページごと

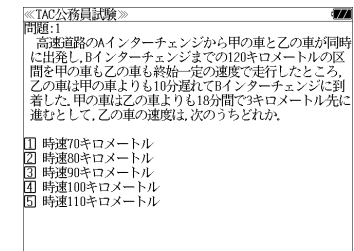

## 6 正しいと思う解答を $Q^1(1) \sim T^5(5)$ を使って選択します。

例：「 $Q^2$  時速 80 キロメートル」を選択

正解か否かを表示した後、解答と解説が表示されます。

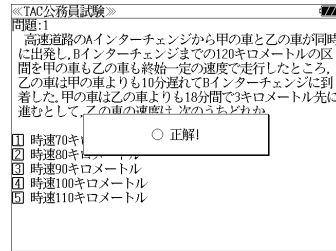

### <解答と解説のスクロール>

$\nabla$  /  $\Delta$  : 1行ずつ  
 前ページ / 次ページ : ページごと

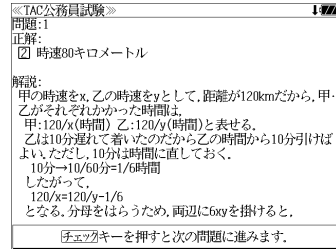

## 7 チェック[?]を押すと、次の問題が出題されます。

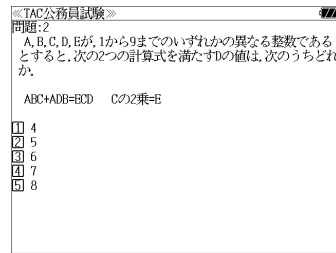

## 8 全ての問題を解かないで、テストを終了する場合は「戻る」を押して、「決定・戻」を押します。

- 次回このパートに戻った場合、この問題から出題されます。
- チェックマークの有無を、 $\nabla$  /  $\Delta$  で選択し、「決定・戻」を押します。
- 解答問題数と正解数が表示されます。
- テストを続ける場合は、「次ページ」で「キャンセル」を選択し、「決定・戻」を押します。
- パート内の最後の問題を終了し、「チェック[?]」を押すと、解答問題数と正解数が表示されます。
- 再度、同じ問題にチャレンジした場合、その正誤により正解数は変わります。

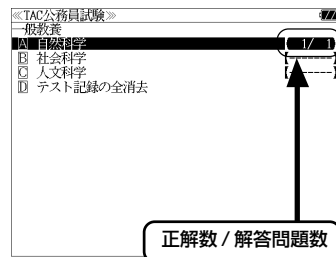
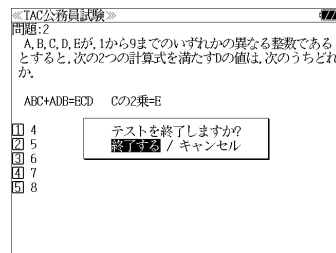

## テスト記録の管理

### (テスト記録を消去する)

各パートのテスト記録は  $\nabla$  /  $\Delta$  と  $\text{登録削除}$  を使って別々に消去できます。

全てのテスト記録を消去する場合は「テスト記録の全消去」を選択し、「前ページ」 / 「次ページ」を使って「消去する」を選択して「決定・戻」を押します。

- 消去をやめる場合は「前ページ」 / 「次ページ」を使って「キャンセル」を選択し、「決定・戻」を押します。

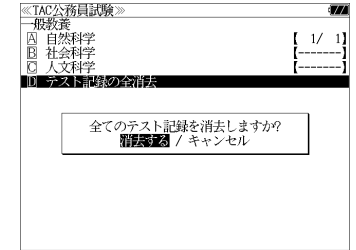

## 「一覧」機能

小項目表示から「 $\text{一覧}$ 」を選択すると、小項目内の問題が一覧表示されます。

$\nabla$  /  $\Delta$  を使って、問題を順に選択できます。

### <リストのスクロール>

$\nabla$  /  $\Delta$  : 1行ずつ  
 前ページ / 次ページ または  $\nabla$ 次見出し /  $\Delta$ 前見出し : ページごと

- $\text{チェック}[?]$  を押すとチェックボックスにチェックマークを入れることができます。

- 再度  $\text{チェック}[?]$  を押すとチェックマークを消去することができます。

$\text{決定・戻}$  を押すと問題の解答と解説を見ることができます。

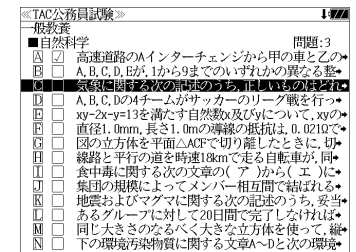



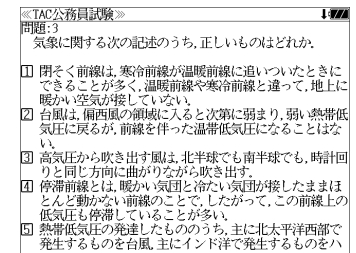

$\nabla$   $\text{決定・戻}$   $\Delta$   $\text{戻る}$   $\uparrow$





## 「設定」機能

小項目表示から「設定」を選択すると、出題のしかたを設定できます。

 /  /  /  を使って、設定項目を選択します。

《出題順序》「番号順」または「ランダム」  
《制限時間設定》「あり」または「なし」  
《正解・解説表示》「あり」または「なし」  
《出題範囲》  
「全て」、「間違えた問題のみ」、「チェックありのみ」または「チェックなしのみ」

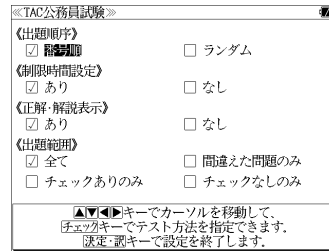

 を使って、チェックマークをつけて指定します。

 を押すと設定が完了して前の画面に戻ります。



## 「成績」機能

小項目表示から「成績」を選択すると過去5回分の成績が一覧表示されます。

 /  を使って、問題を順に選択できます。

<リストのスクロール>

 /  : 1行ずつ

 /  または  /  : ページごと

 を押すと問題の解答と解説を見ることができます。

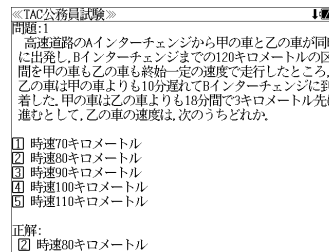
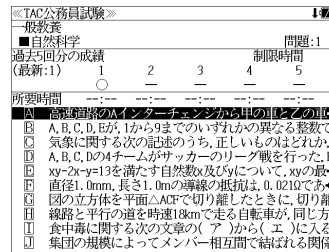

## 「行政書士試験」を学習する



メディア・ファイブ「行政書士試験」を使って学習します。

1  を押してメニュー画面を表示させ、「実用・資格2」項目の「行政書士試験」を選択します。

( 47 ページ)

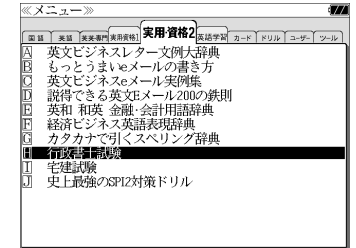
●項目の先頭のアルファベットマークと同じアルファベットキーを押すと直接選択できます。





2  を押し、 /  を使って、項目を選択します。

例：「平成18年度試験問題」を選択

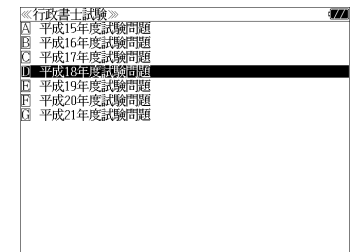
●項目の先頭のアルファベットマークと同じアルファベットキーを押すと直接選択できます。



3  を押し、 /  を使って、項目を選択します。

例：「一般知識等」を選択

「テスト記録の全消去」( 271 ページ)

●項目の先頭のアルファベットマークと同じアルファベットキーを押すと直接選択できます。

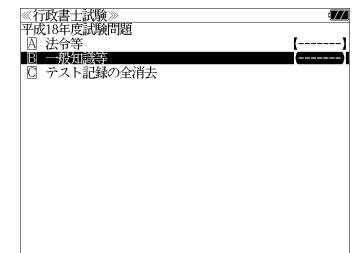

## 4 決定・訳 を押し、▼ / ▲ を使って、項目を選択します。

例：そのまま「 開始」を選択

一覧 /  設定 /  成績 の使いかたは  
(☞ 271,272 ページ)

- 項目の先頭のアルファベットマークと同じアルファベットキーを押すと直接選択できます。

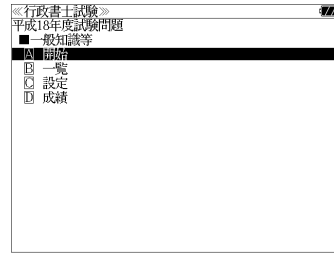

## 5 決定・訳 または A を押します。

最初の問題が出題されます。

<画面のスクロール>

▼ / ▲ : 1行ずつ

前ページ / 次ページ : ページごと

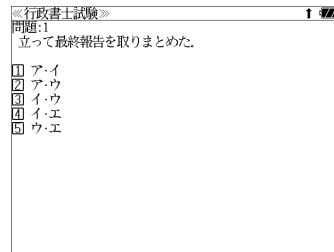
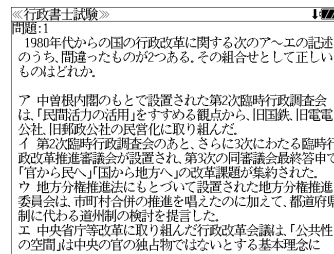

## 6 正しいと思う解答を Q<sup>1</sup> (1)～ T<sup>5</sup> (5) を使って選択します。

例：「2 ア・ウ」を選択

正解か否かを表示した後、解答と解説が表示されます。

<解答と解説のスクロール>

▼ / ▲ : 1行ずつ

前ページ / 次ページ : ページごと

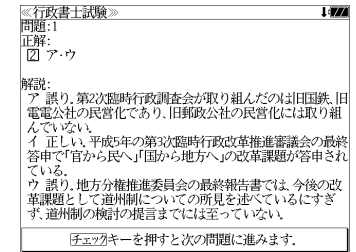
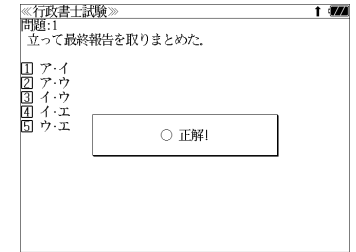

## 7 チェックマークを押すと、次の問題が出題されます。

## 8 全ての問題を解かないで、テストを終了する場合は戻るを押し、決定・訳 を押します。

- 次回このパートに戻った場合、この問題から出題されます。
- チェックマークの有無を、前ページ / 次ページ で選択し、決定・訳 を押します。
- 解答問題数と正解数が表示されます。
- テストを続ける場合は、次ページ で「キャンセル」を選択し、決定・訳 を押します。
- パート内の最後の問題を終了し、チェックマークを押すと、解答問題数と正解数が表示されます。
- 再度、同じ問題にチャレンジした場合、その正誤により正解数は変わります。

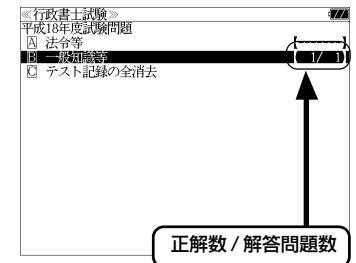
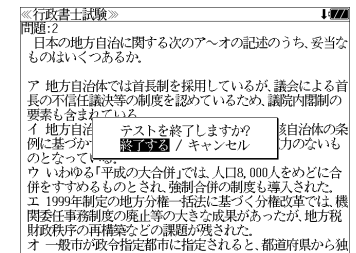
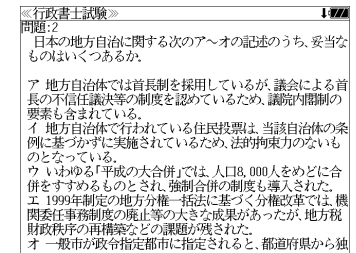

# 「宅建試験」を学習する

メディア・ファイブ「宅建試験」を使って学習します。

**1** **メニュー** を押してメニュー画面を表示させ、「**実用・資格2**」項目の「**宅建試験**」を選択します。

(☞47ページ)

- 項目の先頭のアルファベットマークと同じアルファベットキーを押すと直接選択できます。

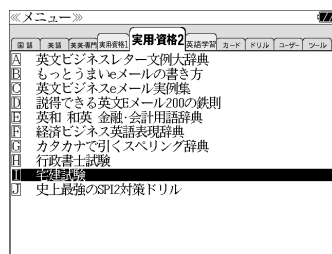

**2** **決定・戻る** を押し、**▽** / **△** を使って、項目を選択します。

例：「**平成20年度試験問題**」を選択

- 項目の先頭のアルファベットマークと同じアルファベットキーを押すと直接選択できます。

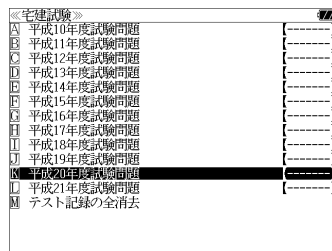

**3** **決定・戻る** を押し、**▽** / **△** を使って、項目を選択します。

例：そのまま「**開始**」を選択

**目** 一覧 / **設定** / **成績** の使いかたは

(☞271,272ページ)

- 項目の先頭のアルファベットマークと同じアルファベットキーを押すと直接選択できます。

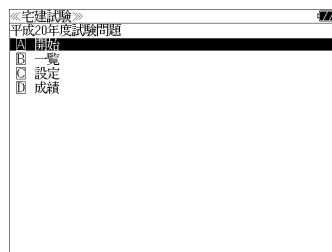

**4** **決定・戻る** または **A** を押します。

最初の問題が出題されます。

<画面のスクロール>

**▽** / **△** : 1行ずつ

**前ページ** / **次ページ** : ページごと

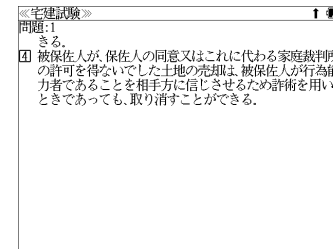
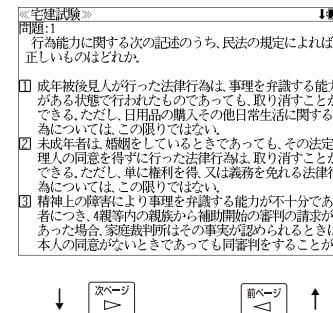

**5** 正しいと思う解答を **Q<sup>1</sup>** (1)~ **R<sup>4</sup>** (4) を使って選択します。

例：「**1**」を選択

正解か否かを表示した後、解答と解説が表示されます。

<解答と解説のスクロール>



**▽** / **△** : 1行ずつ

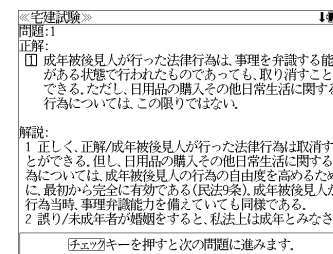
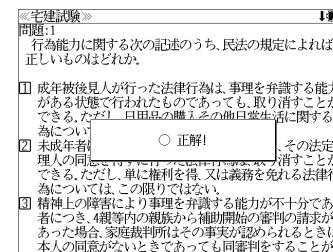



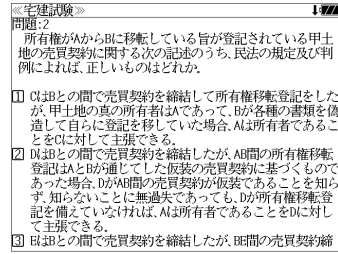

**前ページ** / **次ページ** : ページごと



**6**  を押すと、次の問題が出題されます。



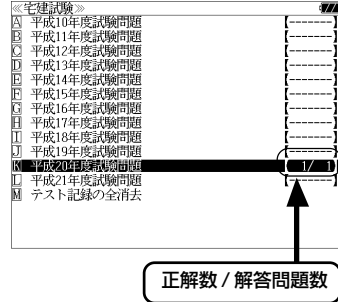
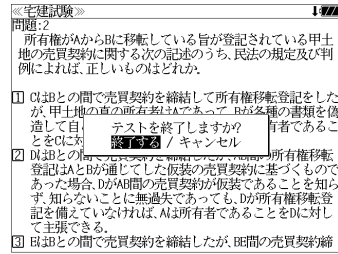

**7** 全ての問題を解かないで、テストを終了する場合は  を押し、  を押します。

- 次回このパートに戻った場合、この問題から出題されます。
- チェックマークの有無を、  /  で選択し、  を押します。
- 解答問題数と正解数が表示されます。
- テストを続ける場合は、  で「キャンセル」を選択し、  を押します。
- パート内の最後の問題を終了し、  を押すと、解答問題数と正解数が表示されます。
- 再度、同じ問題にチャレンジした場合、その正誤により正解数は変わります。



# 「史上最強のSPI2対策ドリル」を学習する

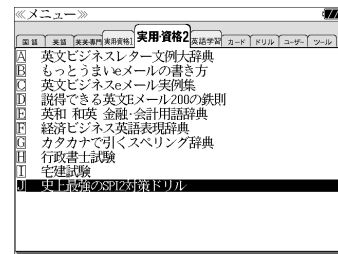

ナツメ社「史上最強のSPI2対策ドリル」を使って学習します。

**1**  を押してメニュー画面を表示させ、「実用・資格2」項目の「 史上最強のSPI2対策ドリル」を選択します。

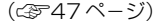

( 47 ページ)

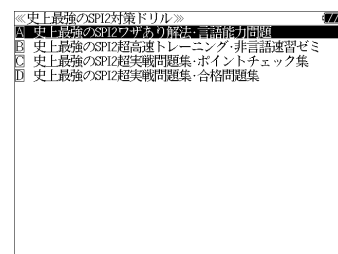

- 項目の先頭のアルファベットマークと同じアルファベットキーを押すと直接選択できます。

**2**  を押し、  /  を使って、項目を選択します。



例：そのまま「 史上最強のSPI2ワザあり解法・言語能力問題」を選択

- 項目の先頭のアルファベットマークと同じアルファベットキーを押すと直接選択できます。

**3**  を押し、  /  を使って、項目を選択します。

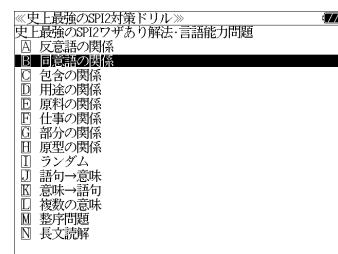

例：「 同意語の関係」を選択

- 項目の先頭のアルファベットマークと同じアルファベットキーを押すと直接選択できます。

## 4 決定・訳 を押し、 / を使って、項目を選択します。

例：「 入社試験問題」を選択

「テスト記録の全消去」(☞ 271 ページ)

- 項目の先頭のアルファベットマークと同じアルファベットキーを押すと直接選択できます。

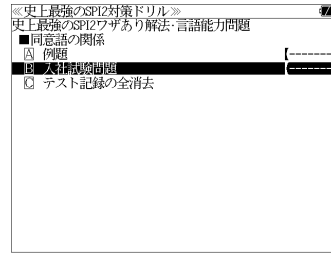

## 5 決定・訳 を押し、 / を使って、項目を選択します。

例：そのまま「 開始」を選択

一覧 /  設定 /  成績 の使いかたは (☞ 271,272 ページ)

- 項目の先頭のアルファベットマークと同じアルファベットキーを押すと直接選択できます。

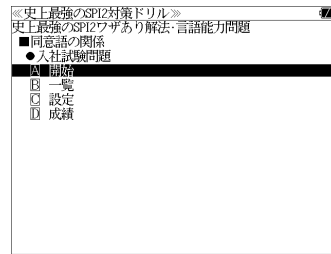

## 6 決定・訳 または A を押します。

最初の問題が出題されます。

< 画面のスクロール >

/  : 1 行ずつ

/  : ページごと

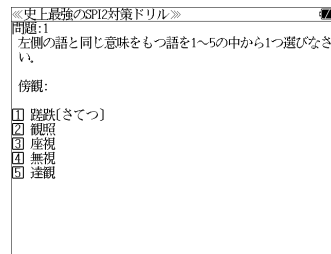

## 7 正しいと思う解答を Q<sup>1</sup> (1) ~ T<sup>5</sup> (5) を使って選択します。

例：「 座視」を選択

正解が否かを表示した後、解答と解説が表示されます。

< 解答と解説のスクロール >

/  : 1 行ずつ

/  : ページごと

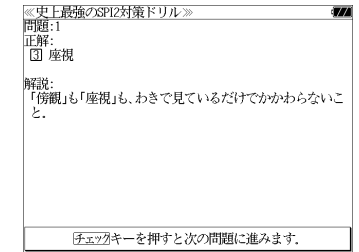
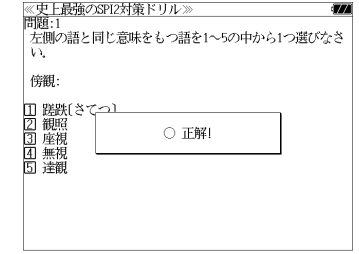

## 8 チェック ?\* & を押すと、次の問題が出題されます。

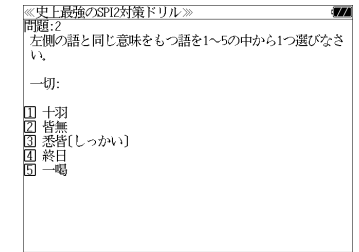

## 9 全ての問題を解かないで、テストを終了する場合は を押し、決定・訳 を押します。

- 次回このパートに戻った場合、この問題から出題されます。

- チェックマークの有無を、 /  で選択し、決定・訳 を押します。

- 解答問題数と正解数が表示されます。

- テストを続ける場合は、 で「キャンセル」を選択し、決定・訳 を押します。

- パート内の最後の問題を終了し、 を押すと、解答問題数と正解数が表示されます。

- 再度、同じ問題にチャレンジした場合、その正誤により正解数は変わります。

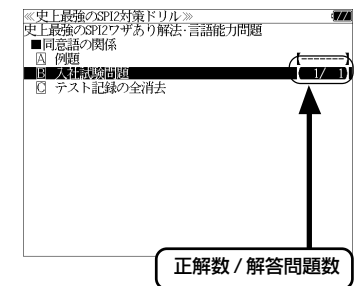
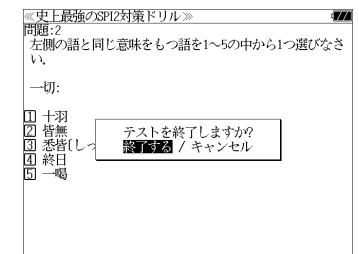

MEMO

## 便利な機能の使いかた



# スペルチェック (うる覚えのスペルでも簡単検索)

正確なスペルがわからない場合でも英単語を調べることができます。

(スペルチェックができる辞書)

英和辞典(新英和大辞典、ランダムハウス英和大辞典、リーダーズ英和辞典、リーダーズ・プラス、ルミナス英和辞典)、英和活用大辞典、180万語対訳大辞典、37万語対訳大辞典、コンピュータ用語辞典、オックスフォードの辞典(OALD、COD、COT、COL、OPHV、OGBAC)、ロングマンの英英辞典、コウビルドの英英辞典、金融・会計用語辞典、経済ビジネス英語表現辞典の英語検索、ブリタニカ国際大百科事典の英語検索、デジタル大辞泉のアルファベット検索

例：新英和大辞典で「generous」を、あいまいな「jeneras」から調べる

1 文字/数字入力キーを使って、調べたい英単語のスペルを入力します。

例：新英和大辞典で「jeneras」と入力

- 入力した文字列に該当する見出し語がない場合は、もっとも近い見出し語から順に表示されます。

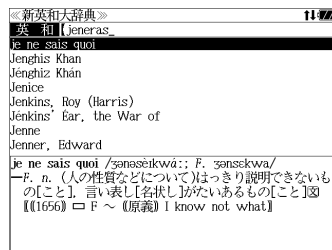

2 **スペル** を押します。

入力した文字列に該当する見出し語と、発音やスペルが似ている英単語(候補)のリストが表示されます。プレビュー(英和訳の一部)も同時に表示されます。

- 入力した文字列に該当する見出し語がない場合は、候補のリストだけが表示されます。

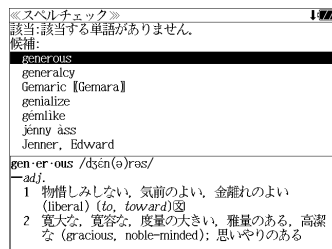

3 **▽** / **△** を使って、調べたい見出し語 / 候補を選択します。

例：そのまま「generous」を選択

<見出しリストのスクロール>

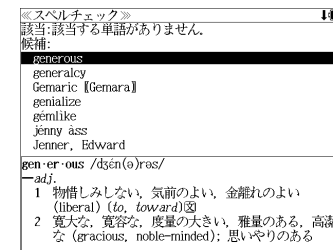

4 **決定・訳** を押します。

画面が新英和大辞典に変わり、選択した見出し語/候補の英和訳が、全画面表示されます。

<全画面のスクロール>

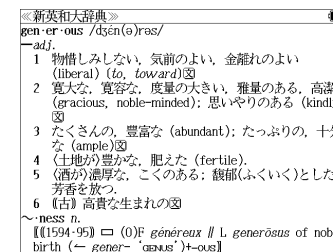
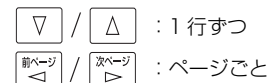

正しいスペルを入力した場合

入力したスペルが正しい場合も、似ている英単語の候補が表示されます。

例：「generous」と入力

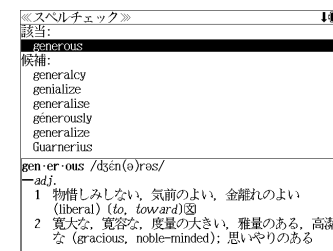

変化形を入力した場合

入力したスペルが変化形の場合は、原形と、似ている英単語の候補が表示されます。

例：「took」と入力

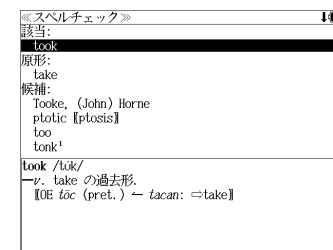

# ジャンプ機能 (辞書から辞書へ関連語検索)

## 辞書内ジャンプ:

日本語、英単語や参照記号から、同じ辞書の中の解説画面や訳画面にジャンプします。

## 辞書間ジャンプ:

解説 / 訳画面の中の日本語の語句、英単語や漢字から、他の辞書の見出し語や漢字を検索し、その解説 / 訳画面にジャンプします。

- ジャンプ先の辞書記号: 「辞書の略号一覧」(☞ 43 ページ)
- ⇒例文検索 例文検索へジャンプします。  
⇒成句検索 成句検索へジャンプします。
- シルカカードおよびSDカードの場合は、辞書記号の頭にカードマーク (■) が表示されます。
- ユーザー辞書の場合は、辞書記号 (追加) が表示されます。

## 英単語を調べる (1) 辞書内 / 辞書間ジャンプ

全画面表示中の英単語を同じ辞書や他の英語系辞書または例文検索、成句検索を使って調べることができます。

例: Oxford Advanced Learner's Dictionary (OALD) の「gain」の全画面表示 (☞ 117 ページ)

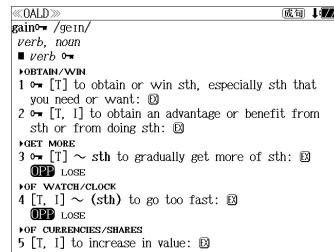

## 例: OALD 辞典画面中の単語「obtain」を英和辞典で調べる

### 1 ジャンプを押します。

画面にある最初の英単語が選択 (反転表示) されます。

- 再度 **ジャンプ** または **戻る/クリア** を押すと元に戻ります。

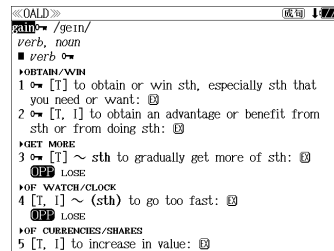

### 2 決定・訳 / 前ページ / 次ページ を使って英単語を選択します。

例: 「obtain」を選択

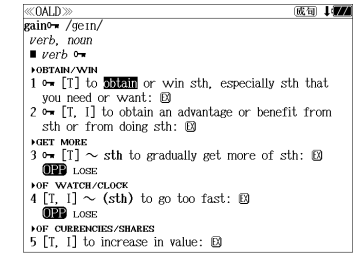

### 3 決定・訳 を押します。

選択した語に該当するジャンプ先の辞書の略号と候補 (見出し語) が表示されます。

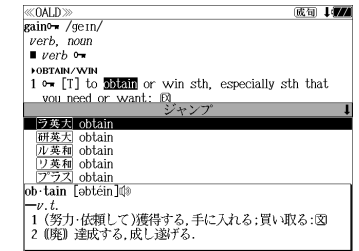

### 4 決定・訳 を使って見出し語を選択します。

例: リーダーズ英和辞典の「リ英和 obtain」を選択。

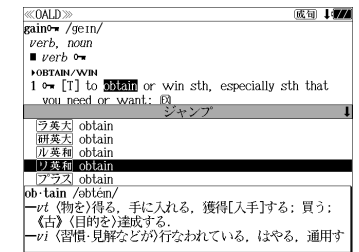

### 5 決定・訳 を押します。

ジャンプ先の辞書画面が表示されます。

- 選択された英単語の綴りで、自動的に他の辞書を検索しています。意味的にリンク (関連付け) しているわけではないので、ご注意ください。

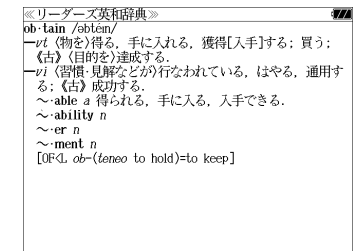

## 英単語を調べる (2) 辞書内ジャンプ

### (見出し語ジャンプ)

英語の例文または成句検索の結果、選択した例文または成句の全画面表示からその例文または成句が含まれる見出し語の画面にジャンプします。

例：例文の全画面表示 (☞ 62 ページ)

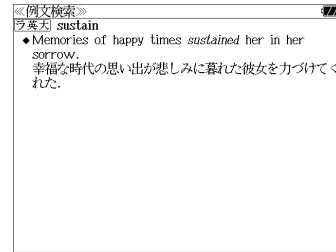

例：ランダムハウス英和大辞典の見出し語「sustain」の画面にジャンプする

### 1 ジャンプを押します。

例文が含まれる見出し語が選択（反転表示）されます。

●再度 **ジャンプ** または **戻る** を押すと元に戻ります。

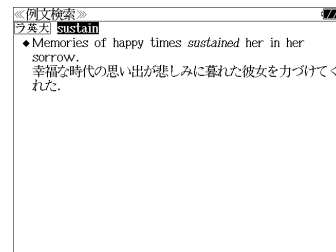

### 2 決定・訳を押します。

見出し語の画面が表示されます。

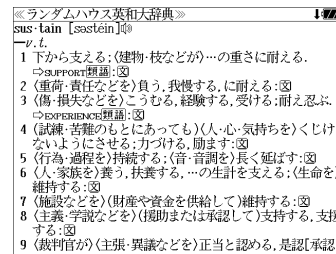

## 英単語を調べる (3) 辞書内ジャンプ

### (英和類語ジャンプ)

文中の参照先の類語を選択して、該当する語義の解説画面をすばやく検索することができます。

例：ランダムハウス英和大辞典の「sustain」の全画面表示

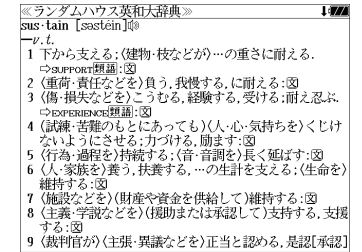

例：ランダムハウス英和大辞典の「support」の該当する類語解説の画面にジャンプする

### 1 ジャンプを押します。

画面にある最初の英単語が選択（反転表示）されます。

●再度 **ジャンプ** または **戻る** を押すと元に戻ります。

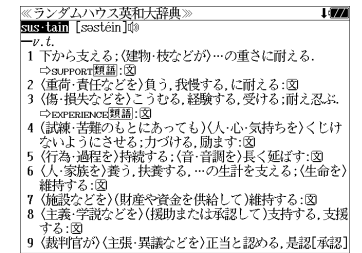

### 2 Δ / ▽ / 前ページ / 次ページ を使って参照先の単語を選択します。

例：「SUPPORT 類語」を選択

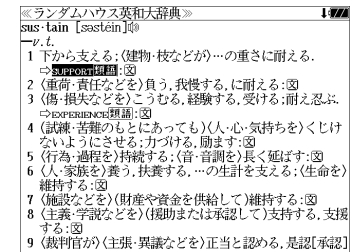

### 3 決定・訳を押します。

「support」の該当する類語解説の画面が表示されます。

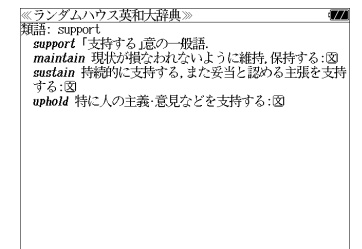

## 英単語を調べる (4) 辞書間ジャンプ

大辞泉に出てくる英単語から英和辞典、英和活用大辞典、オックスフォードの辞典、180/37万語対訳大辞典、百科事典などの辞典(事典)または例文検索、成句検索にジャンプします。

例：大辞泉の「トライアル」の全画面表示

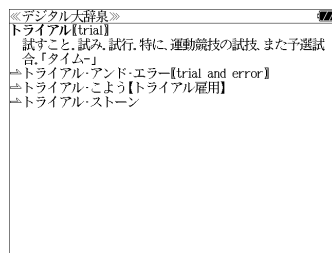

例：大辞泉の「トライアル」の表記「trial」を新英和大辞典で調べる

### 1 ジャンプを押します。

画面にある最初の1文字が選択(反転表示)されます。

●再度 **ジャンプ** または **戻る** を押すと元に戻ります。

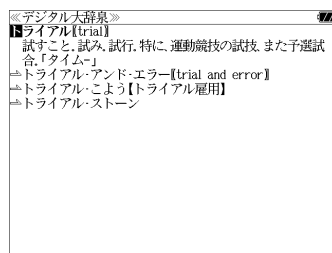

### 2 上下左右の矢印を使って、英単語を選択します。

例：「trial」を選択

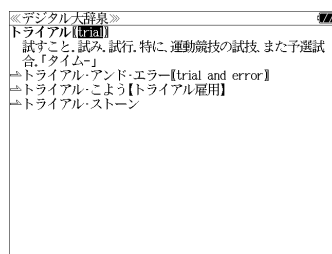

### 3 決定・訳を押します。

選択した語に該当するジャンプ先の候補(見出し語)が表示されます。

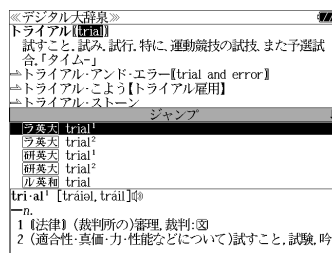

### 4 上下の矢印を使って見出し語を選択します。

例：「**研英大** trial」を選択

<ジャンプ先リストのスクロール>

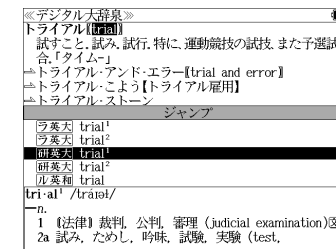

### 5 決定・訳を押します。

ジャンプ先の辞書画面が表示されます。

●選択された英単語の綴りで、自動的に他の辞書を検索しています。意味的にリンク(関連付け)しているわけではないので、ご注意ください。

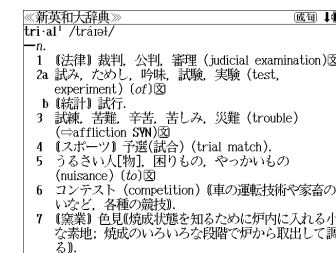

# 例文・成句を調べる

## 辞書内 / 辞書間ジャンプ

全画面表示中の英単語を使った例文検索や成句検索をすることができます。

例：新和英大辞典の「努力」の全画面表示

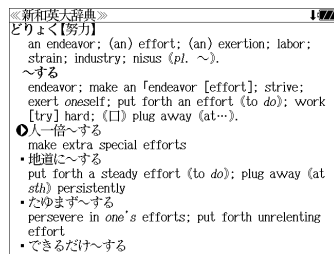

例：新和英大辞典画面中の「effort」を使った例文を調べる

**1** ジャンプ を押し、 / / / を使って英単語を選択します。

例：「effort」を選択

●再度 または を押すと元に戻ります。

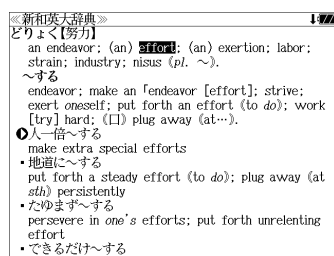

**2** 決定・訳 を押します。

選択した語に該当するジャンプ先の候補(見出し語)と例文検索および成句検索が表示されます。

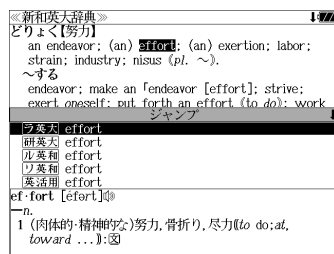

**3** / または / を使って「例文検索」を選択します。

<ジャンプ先リストのスクロール>

/ : 1行ずつ  
 / : ページごと  
 / : ページごと

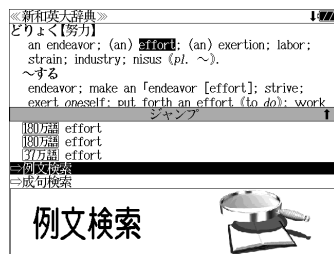

**4** 決定・訳 を押します。

選択した英単語を含む例文リストと、レビュー(例文解説の一部)が表示されます。

●例文リストは「語順指定:なし」「英和優先」の条件で表示されます。(☞ 60ページ)

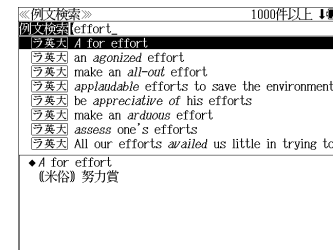

**5** 例文検索をする英単語の変更をすることができます。

必要に応じて、英単語を追加したり、変更、削除することができます。

例：「&make」を追加入力

●スベルを全て削除すると、手順3の画面に戻ります。

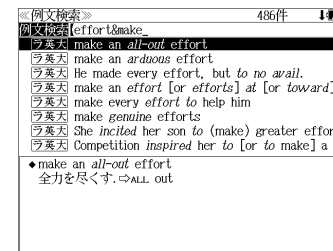

# 日本語を調べる (1) 辞書内 / 辞書間ジャンプ

全画面表示中の日本語を大辞泉または他の辞書を使って調べることができます。

例：大辞泉の「調和」の全画面表示  
(☞ 73 ページ)

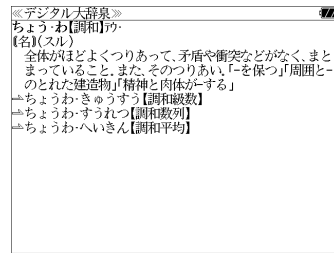

例：大辞泉の「調和」の解説画面から、「矛盾」の解説へジャンプする

## 1 ジャンプを押します。

画面にある最初の1文字が選択（反転表示）されます。

●再度 **ジャンプ** または **戻る** を押すと元に戻ります。

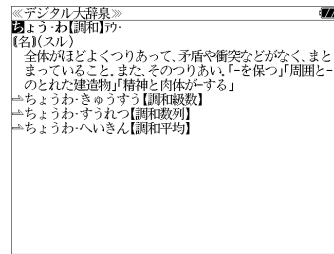

## 2 △ / ▽ / ◀ / ▶ を使って、調べたい語の最初の1文字を選択します。

例：[矛] を選択

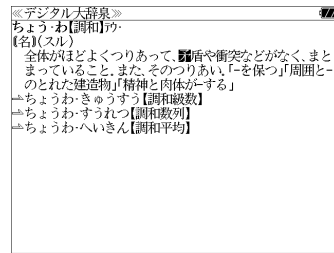

## 3 決定・訳 を押します。

選択した語に該当するジャンプ先の候補（見出し語）が表示されます。

- カーソル位置の文字を先頭に画面に表示された単語を取り込み、検索します。
- 検索結果は、一致した文字数の多い見出し語から順に表示されます。

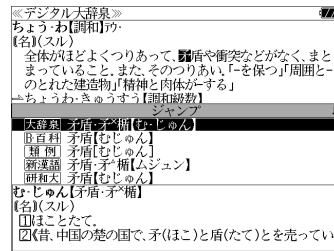

## 4 ▽ / △ を使って、調べたい見出し語を選択します。

例：ブリタニカ国際大百科事典  
「**B**百科 矛盾【むじゅん】」を選択

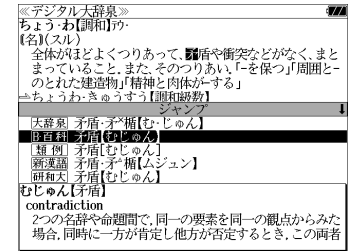

## 5 決定・訳 を押します。

選択した見出し語の解説が表示されます。

- 選択された文字で始まる日本語を大辞泉あるいは、他の辞書で自動的に検索しています。

意味的にリンク（関連付け）しているわけではないので、ご注意ください。

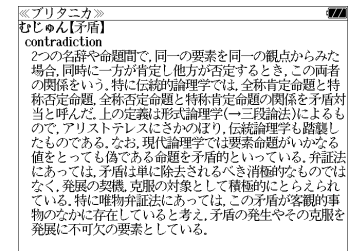

## 日本語を調べる (2) 辞書間ジャンプ

新漢語林の漢字から、大辞泉の見出し語へジャンプします。読めない漢字から辞典を引くことができます。

例：新漢語林の「縁」の全画面表示  
(☞ 219 ページ)

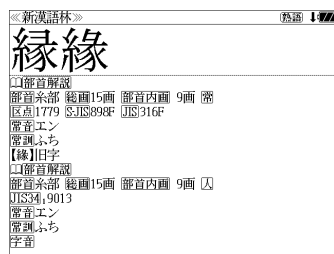

例：新漢語林の「縁」から大辞泉の「縁」を含む見出し語へジャンプする

1 **ジャンプ** を押します。

• 再度 **ジャンプ** または **戻る** を押すと元に戻ります。

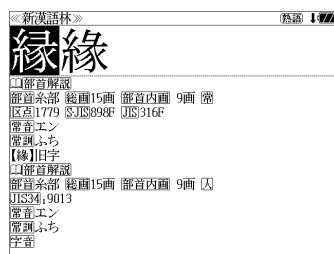

2 **決定・訳** を押します。

ジャンプ先の辞書を選択する画面になります。

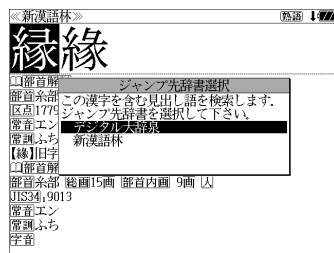

3 **▽ / △** を使ってジャンプ先の辞書を選択して **決定・訳** を押します。

例：「デジタル大辞泉」を選択

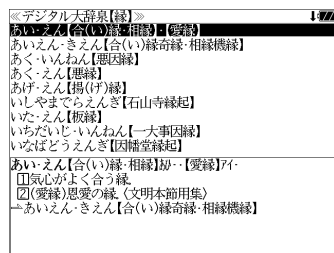

4 **▽ / △** を使って見出し語を選択します。

例：「あげ-えん【揚(げ)縁】」を選択

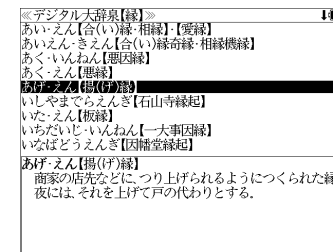

5 **決定・訳** を押します。

選択した見出し語の解説が全画面表示されます。

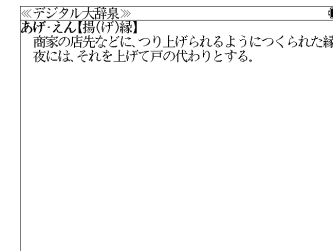

## 参照記号からのジャンプ 辞書内ジャンプ

参照記号が示す見出し語や慣用句などの解説  
(同じ辞書内) へジャンプします。

例：大辞泉の「調和」の全画面表示  
(☞ 73ページ)

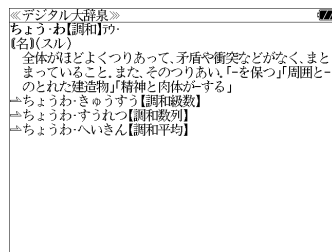

例：大辞泉で、「調和」の解説画面から、「調和級数」の慣用句解説へジャンプする

### 1 ジャンプ を押します。

画面にある最初の 1 文字が選択 (反転表示)  
されます。

●再度 ジャンプ または 戻る を押すと元に戻ります。

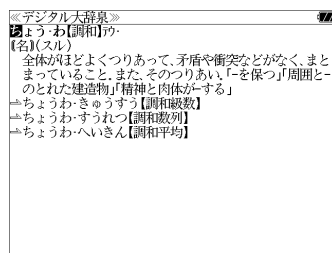

### 2 △ / ▽ / 前ページ / 次ページ を使って参照記号「⇨」のある語句を選択します。

例：「ちょうわ-きゆうすう【調和級数】」を  
選択

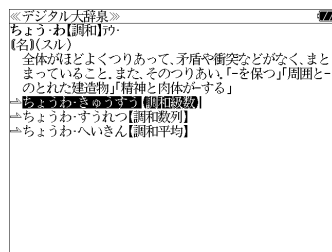

### 3 決定 を押します。

参照先の解説が表示されます。

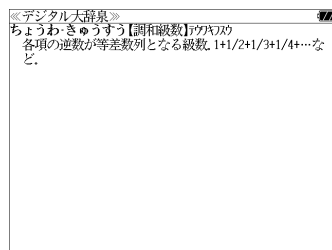

他にも、次のような参照記号があります。

⇨ →

いずれも「相手方を見よ」の意味です。解説が相手方にあります。

## ジャンプ先から戻る

ジャンプ先の解説文からさらに別の解説文へジャンプすることができます。つづけて 10 回までジャンプできます。

元の解説へ戻るには 戻る を押します。何度もつづけてジャンプした場合は、その順番をさかのぼって戻ります。

- ジャンプした先の解説画面や訳画面で、文字サイズを変更する (☞ 57ページ) と、元の画面に戻ったとき、リスト画面やカーソル反転が省略されることがあります。



# 履歴機能

一度検索した項目（見出し語、例文、成句等）は100件まで履歴として記録します。もう一度同じ項目を調べるときは、履歴機能を使って簡単に調べることができます。

## 1 履歴 を押します。

履歴のリストが表示されます。

- シルカカードおよびSDカードの場合は、辞書記号の頭にカードマーク (■) が表示されます。
- ユーザー辞書の場合は、辞書記号 (追加) が表示されます。

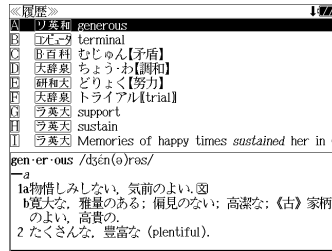

〔一例〕

## 2 履歴 を使って、調べたい履歴を選択します。

例：新和英大辞典の「**研和大** どりよく【努力】」を選択します。

<履歴リストのスクロール>

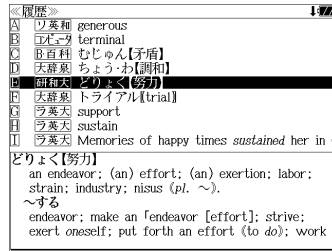
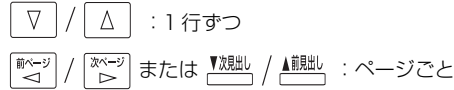

## 3 決定・訳 を押します。

選択した見出し語の解説が、全画面表示されます。

- 履歴の先頭のアルファベットマークと同じアルファベットキーを押すと全画面表示が直接表示されます。

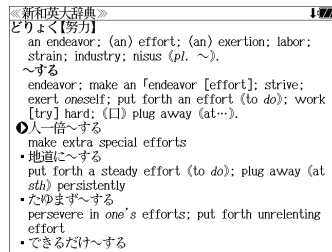

# 履歴の削除

## (選択した履歴のみ削除する)

履歴リストから削除したい履歴項目を選んで **録削除** を押します。

例：「**研和大** ぶりよく【矛盾】」を削除する

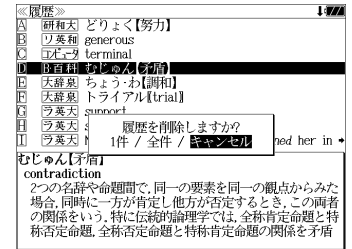
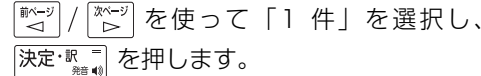

## (全ての履歴を削除する)

履歴リストから「全件」を選択し、**決定・訳** を押します。

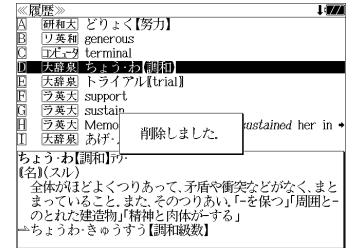

## (履歴の削除をやめる)

そのまま「キャンセル」を選択し、**決定・訳** を押します。

# お気に入り辞書登録

よく使う辞書2冊を「お気に入り辞書1」「お気に入り辞書2」として、専用キーに割り当て、使いやすくすることができます。

## 1 専用キーに割り当てたい辞書の初期画面を表示させます。

例：新漢語林

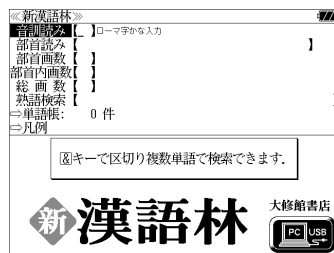

## 2 登録・削除 を押します。

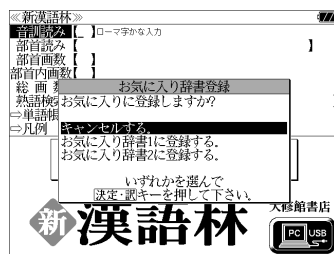

## 3 ▽ / ▲ を使って登録するキーを選択し、決定・訳 を押します。

例：「お気に入り辞書1に登録する。」を選択し、**決定・訳** を押します。

「キャンセルする。」を選択し、**決定・訳** を押します。

●他の辞書を登録することにより、お気に入り辞書は変更することができます。

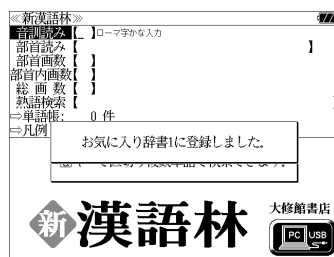

## 4 お気に入り1 を押します。

登録したお気に入り辞書が表示されます。

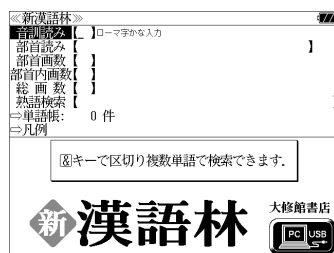

# 単語帳の管理

単語帳に登録された単語をSDカードに保存、または保存された単語帳を取り込むことができます。また、シルカカード内蔵の各辞書から単語帳に登録された単語は一括して削除することができます。

## 単語帳をSDカードに保存

単語帳に登録された単語をSDカードに保存します。  
(ただし、ユーザー辞書は保存されません。)

## 1 市販のSDカードを本機にセットします。

(☞ 17ページ)

## 2 メニュー を押して、メニュー画面を表示させ、「役だつール」項目の「単語帳管理」を選択します。

(☞ 47ページ)

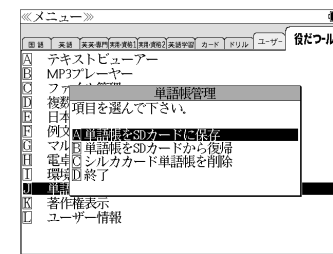

「単語帳をSDカードに保存」が選択されます。

## 3 決定・訳 を押します。

「保存しました。」のメッセージが出て本機の単語帳の単語がSDカードに保存されます。

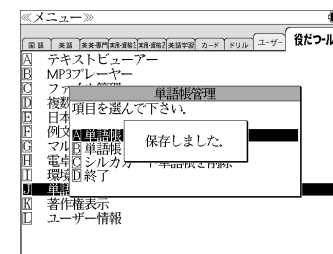

- ファイル名は“J29単語帳xxxxx.bku”となります。(xxxxxには、ユニットIDの下5桁が付加されます。)
- SDカードの容量が十分でない場合、「メモリの空き領域が足りません。」のメッセージが表示されます。
- SDカード以外のカードがセットされた場合、「このカードは使用できません。」のメッセージが表示されます。
- カードがセットされていない場合、「カードが挿入されていません。」のメッセージが表示されます。
- カードがロックされている場合、「このカードは書き込み保護されています。全ての機能を有効にするためには、書き込み保護を解除して下さい。」のメッセージが表示されます。

## 単語帳をSDカードから復帰

SDカードに保存された単語帳を本機に取り込むことができます。

### 1 単語帳が保存されたSDカードを本機にセットします。

(☞ 17 ページ)

### 2 **メニュー** を押して、メニュー画面を表示させ、「役だつツール」項目の「**単語帳管理**」を選択します。

(☞ 47 ページ)

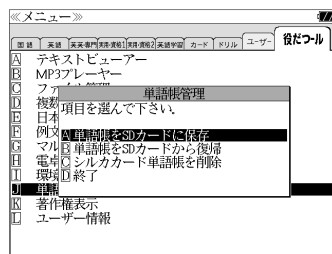

### 3 **復帰** / **キャンセル** を使って「**単語帳をSDカードから復帰**」を選択し、**決定・訳** を押します。

(または **B** を押します。)

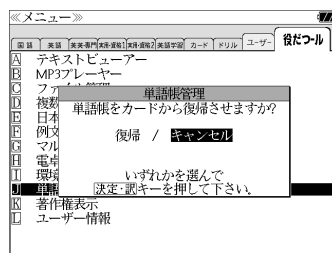

### 4 **前ページ** / **次ページ** で「**復帰**」を選択して、**決定・訳** を押します。

「復帰しました。」のメッセージが出てSDカードの単語帳が本機に取り込まれます。

(復帰をやめる場合)

**前ページ** / **次ページ** 使って「**キャンセル**」を選択し、**決定・訳** を押します。

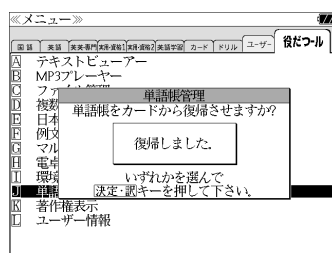

- (ご注意) 本機に別の単語帳がある場合、その単語帳は消去されます。
- セットされたSDカードのルートディレクトリに保存したファイル "J29 単語帳xxxxx.bku" がいない場合、「有効なファイルがありません。」のメッセージが表示されます。

## シルカカード単語帳を削除

シルカカード内蔵の各辞書から単語帳に登録された単語は一括して削除することができます。

### 1 **メニュー** を押して、メニュー画面を表示させ、「役だつツール」項目の「**単語帳管理**」を選択します。

(☞ 47 ページ)

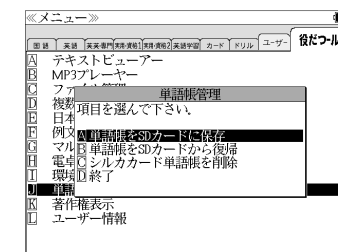

### 2 **復帰** / **キャンセル** を使って「**シルカカード単語帳を削除**」を選択し、**決定・訳** を押します。

(または **C** を押します。)

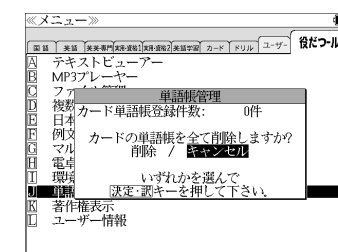

- カード単語帳登録件数には、実際にシルカカードを使って単語帳に登録した件数が表示されます。

### 3 **前ページ** / **次ページ** で「**削除**」を選択して、**決定・訳** を押します。

シルカカード内蔵の各辞書から単語帳に登録された単語が全て削除され、単語帳管理の画面に戻ります。

(削除をやめる場合)

**前ページ** / **次ページ** 使って「**キャンセル**」を選択し、**決定・訳** を押します。

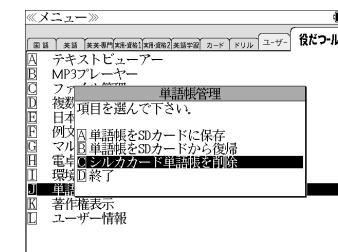

# 操作環境の設定と著作権

本機の操作に関する項目を設定し、使いやすい操作環境に調整することができます。

## 環境設定の設定項目を表示する

メニューを押して、メニュー画面を表示させ、「役だつツール」項目の「環境設定」を選択し、決定・訳を押します。

(47 ページ)

[環境設定] の設定項目が表示されます。設定項目は▽ / ▲ を使って選択します。

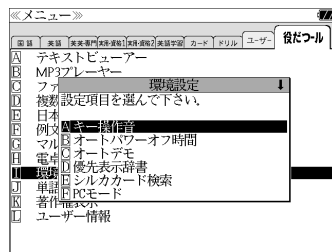

## キー操作音のオン / オフを設定する

環境設定メニューで [キー操作音] を選択し、決定・訳を押します。

• または先頭のアルファベットマークと同じキーを押します。  
本機は、キー入力に対して操作確認の音を出すことができます。

前ページ / 次ページ で [オン] か [オフ] を選択し、決定・訳を押します。

音を出したいときは [オン]、消したいときは [オフ] を選択します。

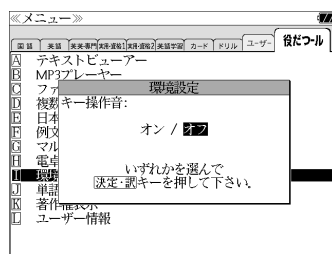

## 電源が切れるまでの時間 (オートパワーオフ) を設定する

環境設定メニューで [オートパワーオフ時間] を選択し、決定・訳を押します。

• または先頭のアルファベットマークと同じキーを押します。  
本機は、何も操作せずしばらく時間が経つと自動的に電源が切れます。電源が切れるまでの時間を、1分～99分の範囲で設定することができます。

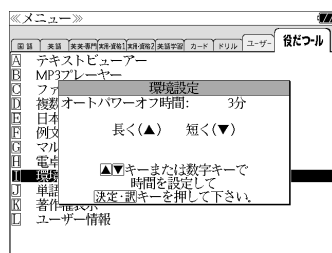

文字 / 数字入力キーで時間 (分) を入力するか、▽ / ▲ を使って時間を設定します。時間を設定したら決定・訳を押します。

• 「使用後は本体を閉じる前に電源を切ることをお勧めします。」というメッセージが表示されます。

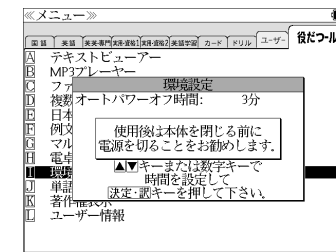

## オートデモのオン / オフを設定する

環境設定メニューで [オートデモ] を選択し、決定・訳を押します。

• または先頭のアルファベットマークと同じキーを押します。  
オートデモのオン / オフを設定することができます。

▽ / ▲ で [オフ] か [オン(オートパワーオフ有効)] [オン(連続、ACアダプター使用推奨)] を選択し、決定・訳を押します。

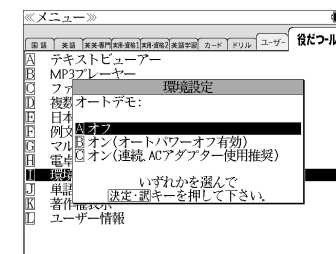

## 優先表示辞書を設定する

環境設定メニューで [優先表示辞書] を選択し、決定・訳を押します。

• または先頭のアルファベットマークと同じキーを押します。  
前ページ / 次ページ で [本体] か [カード] を選択し、決定・訳を押します。

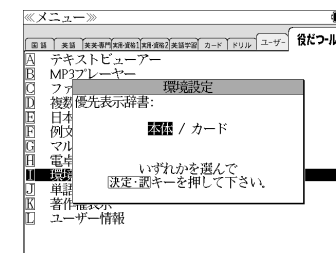

• カードの場合は一括検索および例文・成句検索に対してのみ有効です。

## シルカカード検索の有無を設定する

環境設定メニューで[シルカカード検索]を選択し、**決定・訳**を押します。

- または先頭のアルファベットマークと同じキーを押します。

**前ページ** / **次ページ** で [有効] か [無効] を選択し、**決定・訳**を押します。

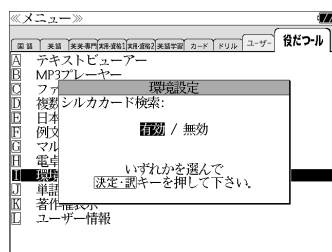

(本体に保存された画面から選択する)

**▽** / **△** を使って「**☒** 本体データ」を選択し、**決定・訳**を押します。

フォルダがある場合、**▽** / **△** を使って選択し、**決定・訳**を押します。

画像データを **▽** / **△** を使って選択し、**決定・訳**を押します。

例：Roma Fontana di Trevi.bmp

- 先頭のアルファベットマークと同じアルファベットキーを押すと直接表示されます。

- **前ページ** / **次ページ** で前後の画像を表示することができます。

**決定・訳**を押します。

一括検索画面の初期画面の画像がお好みの画像に変更され、環境設定画面に戻ります。



(画面の一例)



(画面の一例)

## パソコン接続時の初期モードを設定する

環境設定メニューで[PCモード]を選択し、**決定・訳**を押します。

- または先頭のアルファベットマークと同じキーを押します。

パソコン接続時、最初に接続可能なモードを選択できます。

(316 ページ)

**▽** / **△** で [PASORAMA] か [リムーバブルディスク] を選択し、**決定・訳**を押します。

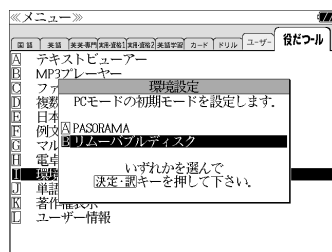

(カードに保存された画面から選択する)

一括検索画面の初期画面の画像にSDカードにお客様が保存した画像データを使うことができます。

**▽** / **△** を使って「**☒** カードデータ」を選択し、**決定・訳**を押します。

(または **B\*** を押します。)

- 本機で使用できる画像データは640 (横) x 397 (縦) ピクセル、4ビットビットマップ (.bmp) のグレースケールデータまたはモノクロデータです。

ただし、この形式以外の画像データが選択された場合は、「フォーマットが正しくないため、ファイルを開くことができません。」のメッセージが表示されます。

- SDカード以外のカードがセットされた場合、「このカードは使用できません。」のメッセージが表示されます。

- カードがセットされていない場合、「カードが挿入されていません。」のメッセージが表示されます。

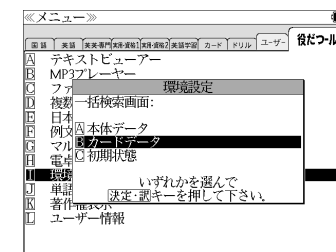

## 一括検索画面を設定する

環境設定メニューで[一括検索画面]を選択し、**決定・訳**を押します。

- または先頭のアルファベットマークと同じキーを押します。

一括検索画面の初期画面の画像をお好みの画像に変更できます。

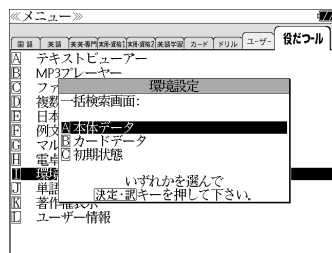

## （画面を初期状態にする）

一括検索画面の初期画面に戻します。

/  を使って「 初期状態」を選択し、 を押します。

（または  を押します。）

/  で [設定] か [キャンセル] を選択し、 を押します。

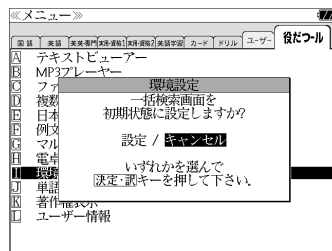

## 単4形電池の種類を選択する

環境設定メニューで  /  を使って [単4形電池] を選択し、 を押します。

● または先頭のアルファベットマークと同じキーを押します。

本機に使用する単4形電池の種類を「アルカリ乾電池」または「ニッケル水素電池」から選択できます。

/  で  [アルカリ乾電池] か  [ニッケル水素電池] を選択し、 を押します。

● 先頭のアルファベットマークと同じアルファベットキーを押すと直接選択されます。

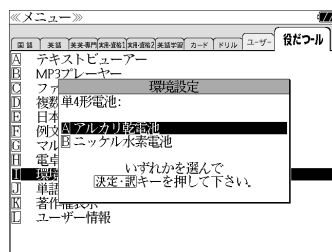

## メモリを消去する

環境設定メニューで  /  を使って [メモリ消去] を選択し、 を押します。

● または先頭のアルファベットマークと同じキーを押します。

/  で [消去する] か [キャンセル] を選択し、 を押します。

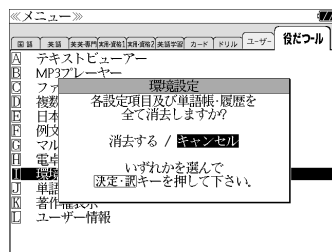

## ソフトウェアを更新する

環境設定メニューで  /  を使って [ソフトウェア更新] を選択し、 を押します。

● または先頭のアルファベットマークと同じキーを押します。

/  で [更新] か [キャンセル] を選択し、 を押します。

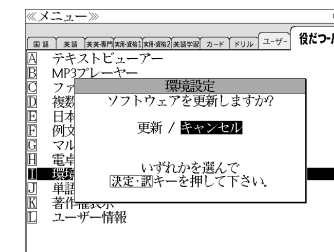

### ⚠ 注意

⊘ ソフトウェアの更新中は、全てのキー操作およびカードの抜き差しをしないでください。故障の原因となります。

- 更新用ファイルがない場合「有効な更新ファイルがありません。」のメッセージが表示されます。
- 電池残量が十分であることを確認してから行ってください。
- ソフトウェア更新を実施する際には、弊社ホームページ (<http://www.sii.co.jp/cp/>) にてご案内いたします。

## 環境設定を終了する

環境設定メニューで  /  を使って [終了] を選択し、 を押します。

- または先頭のアルファベットマークと同じキーを押します。
- 辞書のモードキーを押すと、環境設定を終了し直接その辞書モードに入ることができます。

## 著作権を表示する

を押して、メニュー画面を表示させ、「役だつツール」項目の「 著作権表示」を選択します。

または  を押すと、著作権表示が順に表示されます。

### <著作権表示のスクロール>

/  : 1行ずつ  
 /  または  /  : ページごと

ⓘ **著作権表示**  
この電子辞書(本機)に格納されている各辞書のデータは、著作権法によって保護されており、この電子辞書で利用可能な内容の無断転載は禁じられています。また、私的利用の範囲を超えての複製は禁じられています。この電子辞書に格納されている各辞書のデータを引用する場合には、引用の目的上正当な範囲内とし、出典名・発行所を必ず明記してください。  
●『デジタル大辞泉』© Shogakukan  
発行所/株式会社 小学館  
※『デジタル大辞泉』は、書籍版『大辞泉(増補・新装版)』に基づいて新語を増補し、最新の内容に編集しなおしたものです。  
※ 書籍版の写真・図表・付録は収録されておりません。  
※ 『増引き大辞泉』は、『デジタル大辞泉』の全項目について増引き(後方一致)検索を行うことができます。  
※ 本機に収録した辞典の内容は、小学館発行の『大辞泉(増

# ユーザー情報

- お客様の名前とパスワードを入力することができます。
- 本機のユニット番号を見ることができます。

## ユーザー情報を使う

### 注意

- パスワードを忘れてしまうと、ユーザー情報は変更できません。ユーザー情報およびパスワードの初期化は、弊社 CP サービスセンターにて、有償修理扱いとなります。
- ユニットIDは修理のときに必要になる場合があります。必ず控えておいてください。

## ユーザー情報を設定する

- 1 **メニュー** を押して、メニュー画面を表示させ、「役だつツール」項目の「**ユーザー情報**」を選択し、**決定・訳** を押します。

(☞ 47 ページ)

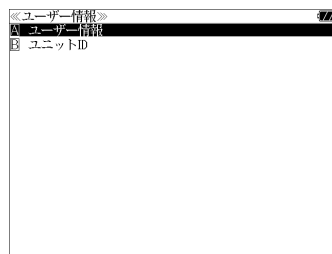

- 2 **▽** / **△** を使って [**ユーザー情報**] を選択し、**決定・訳** を押します。

(または **A** を押します。)

ユーザー情報が設定されていない場合、ユーザー情報を入力する画面が表示されます。

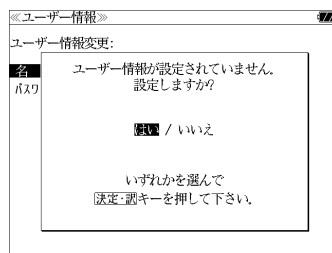

- 3 **決定・訳** を押し、文字 / 数字入力キーを使って、名前を入力します。

例：ローマ字で、「SASAKINOBORU」と入力  
ローマ字がカタカナに変換されます。

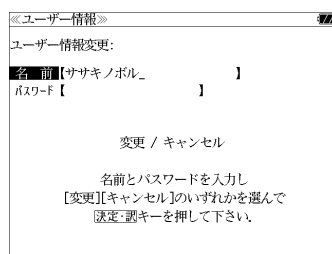

- 4 **決定・訳** または **▽** を押してから、文字 / 数字入力キーを使って、パスワードを入力します。

例：「PEACE」と入力

画面にはアルファベットの代わりに「\*」が表示されます。

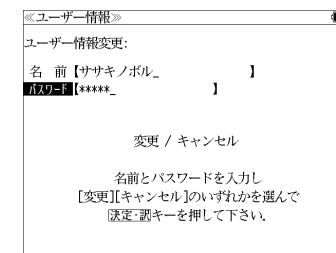

- 5 **決定・訳** または **▽** を押して「**変更**」を選択してから、**決定・訳** を押します。  
入力した情報の確認をします。

- 名前、パスワードの両方を入力しないと「入力に誤りがあります。」のメッセージが表示されます。
- 設定をやめる場合は **前ページ** / **次ページ** で [キャンセル] を選択して、**決定・訳** を押します。(または **戻る** を押します。)

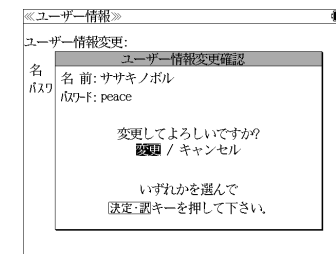

- 6 **決定・訳** を押します。

ユーザー情報が設定され、ユーザー情報の画面になります。

- **前ページ** / **次ページ** で [終了] を選択して、**決定・訳** を押すか、**戻る** を押すと、メニュー画面に戻ります。
- 名前は、一度設定すると変更することはできません、消すことはできません。

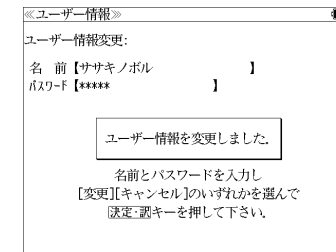

## ユーザー情報を変更する

- 1 **メニュー** を押して、メニュー画面を表示させ、「役だつール」項目の「**ユーザー情報**」を選択し、**決定・訳** を押します。

(☞ 47 ページ)



- 2 **▽** / **△** を使って [**ユーザー情報**] を選択し、**決定・訳** を押します。

(または **A** を押します。)

ユーザー情報の画面が表示されます。

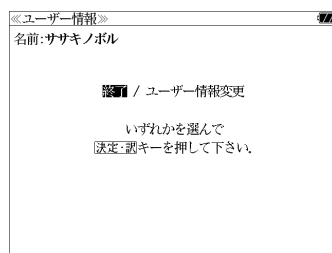

- 3 **前ページ** / **次ページ** で [**ユーザー情報変更**] を選択して、**決定・訳** を押します。

パスワード確認の画面が表示されます。

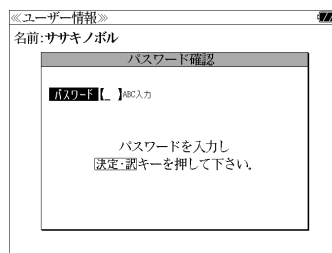

- 4 パスワードを入力して、**決定・訳** を押します。

新たに名前とパスワードを入力することができます。

- 入力したパスワードが正しくない場合、「パスワードが一致しませんでした。」のメッセージが表示され、1つ前の画面に戻ります。

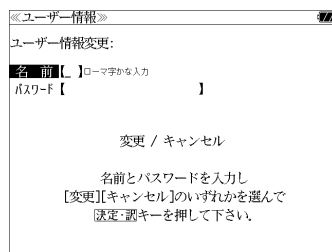

## ユニットIDを見る

- 1 **メニュー** を押して、メニュー画面を表示させ、「役だつール」項目の「**ユーザー情報**」を選択し、**決定・訳** を押します。

(☞ 47 ページ)

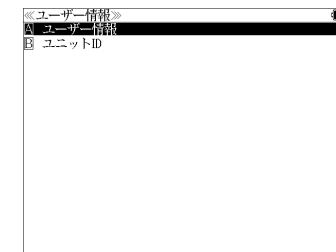

- 2 **▽** / **△** を使って [**ユニットID**] を選択し、**決定・訳** を押します。

(または **B\*** を押します。)

本機のユニット番号を表示します。

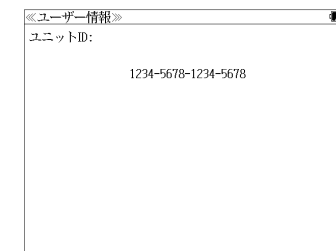

(画面の一例)



# パソコンと接続する

パソコンと本機を USB ケーブルで接続してデータのやりとりをすることができます。

## 本機にデータを転送する

① 本機の電源を切ります。

② USBケーブルで本機とパソコンを接続します。(☞ 14 ページ)

③ 本機の電源が自動的に入ります。

本機画面に PC モードの設定画面が表示されます。

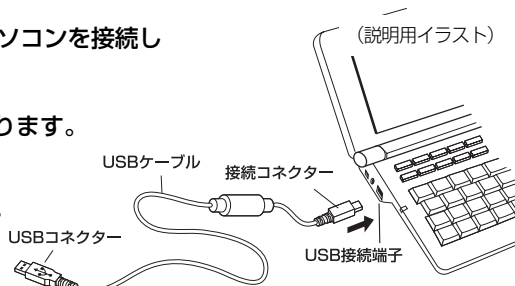

④ 「**[B]** リムーバブルディスク」を選択します。

● 選択しない場合、数秒後に環境設定で設定した初期モードへ移行します。(☞ 308 ページ) 工場出荷時は「リムーバブルディスク」に設定されています。

「PASORAMA」モードに移行した場合は、本機の **[戻る]** を押して辞書モードに移行し、一度電源を切ってから、再度電源を入れ、PC モードで「**[B]** リムーバブルディスク」を選択します。

● 2つのディスクが認識されます。最初に何もデータが入っていないディスクがユーザー領域です。このディスクにデータを転送できます。

● もう一方のディスクには PASORAMA 用 (☞ 330 ページ) のソフトウェアが保存されています。(読み取り専用)

● SD カードが本機に入っている場合は、SD カードも認識されます。

⑤ ドラッグ&ドロップでデータを転送します。

⑥ パソコン画面上的USB装置取り外しアイコンから取り外し処理を行います。(必ず行ってください。)

⑦ USB ケーブルをはずします。

● USB ケーブルの抜き差しは、本機の電源を切った状態で行ってください。

● 対応パソコン OS : Microsoft® Windows® 2000 日本語版 / XP 日本語版 / Vista 日本語版 / 7 日本語版

● 使用できる本機のユーザー領域は 128M バイト (FAT16) です。(FAT32 や NTFS には対応していません。)

● データの転送中に SD カードを取り出したり、本機の電源を切ったりしないでください。データが破壊されることがあります。

● 万一の誤消去や破損に備えて、データのバックアップをとっておくことをお勧めします。なお、データが破損した場合、その保証については、弊社ではその責任を負いかねますのでご了承ください。

● Microsoft®、Windows® は、米国 Microsoft Corporation の米国及びその他の国における登録商標または商標です。

ユーザー辞書、ドリルビューアーの詳しい説明が載っている PDF ファイルを下記のホームページからダウンロードすることができます。

<http://www.sii.co.jp/cp/support/usercustm/index.html>

## テキストビューアーを使う

本体やカードに保存されたテキストデータを見ることができます。

**[メニュー]** を押して、メニュー画面を表示させ、「役だつツール」項目の「**[A]** テキストビューアー」を選択します。

(☞ 47 ページ)



## 本体またはカードに収録されたデータを見る

① **[V]** / **[A]** を使って「**[A]** 本体データ」または「**[B]** カードデータ」を選択し、**[決定・戻]** を押します。

② フォルダがある場合、**[V]** / **[A]** を使って選択し、**[決定・戻]** を押します。

③ テキストデータを **[V]** / **[A]** を使って選択し、**[決定・戻]** を押します。

④ 「**[A]** 本文」を **[V]** / **[A]** を使って選択し、**[決定・戻]** を押すと、テキストが表示されます。

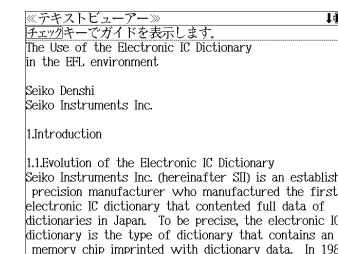

(画面の一例)

● 先頭のアルファベットマークと同じアルファベットキーを押すと直接選択されます。

### <画面のスクロール>

▽ / ▲ : 1行ずつ

前ページ / 次ページ または ▼次見出し / ▲前見出し : 1ページごと

T<sup>5</sup> : テキストの先頭部分を表示

E<sup>3</sup> : テキストの最後部分を表示

↓ E<sup>3</sup>      T<sup>5</sup> ↑

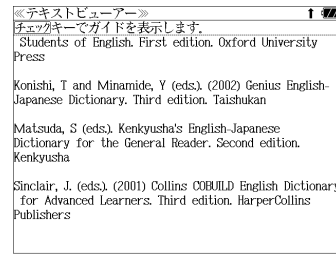

- ジャンプ機能 (☞ 286ページ)、文字サイズ切替 (☞ 57ページ)、ツイン検索 (☞ 58ページ)、表示スタイル切替 (☞ 56ページ)、発音 (☞ 53ページ) の各機能を使うことができます。

### (使用キーのガイド)

チェック [?\*&] を押すと、各種操作に使うキーガイドが表示されます。

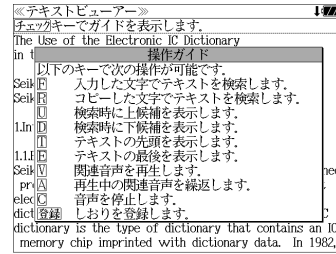

## しおりを使う

テキストデータのお気に入りの場所を記憶させることができます。

### (しおりの登録)

お気に入りのテキスト部分が表示された状態から 登録・削除 を押します。

- しおりは 100 件まで登録できます。
- カード内のテキストデータを開いていて、カードがロックされている場合は、登録できません。



### (しおりの一覧)

① テキストのリストから目的のテキストデータを ▽ / ▲ を使って選択し、決定・訳 [ ] を押します。

② 「しおり」を ▽ / ▲ を使って選択し、決定・訳 [ ] を押すと、しおりのリストが表示されます。

- しおりの登録がない場合、「しおりの登録はありません。」が表示されます。

③ 目的のしおりを ▽ / ▲ を使って選択し、決定・訳 [ ] を押します。

しおりをした部分のテキストが全画面表示されます。

例: 3 Functions

- 先頭のアルファベットマークと同じアルファベットキーを押すと直接選択されます。
- [?\*&] を使ってチェックボックスにチェックマークを入れることができます。
- 関連音声があるテキストデータには [ ] マークが表示されます。(☞ 321 ページ)
- カードがロックされている場合、「このカードは書き込み保護されています。全ての機能を有効にするためには、書き込み保護を解除して下さい。」のメッセージが表示され、チェックマークを入れることはできません。

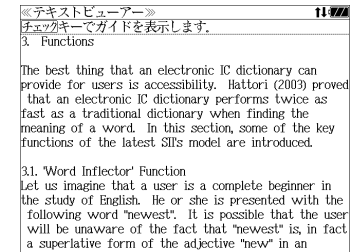
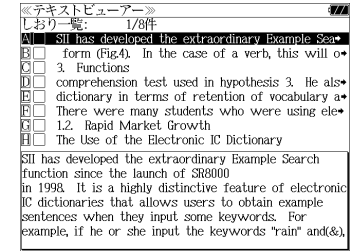

### (しおりの削除)

① しおりのリストから目的のしおりを ▽ / ▲ を使って選択します。

② 登録・削除 を押すと、削除のメニューが表示されます。

削除の方法を ▽ / ▲ を使って選択し、決定・訳 [ ] を押します。

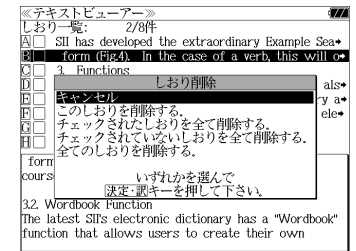

- カードがロックされている場合、「このカードは書き込み保護されています。全ての機能を有効にするためには、書き込み保護を解除して下さい。」のメッセージが表示され、削除できませんのでご注意ください。

## テキストを検索する

テキストデータの中から特定のテキストを検索することができます。

### (入力した文字で検索する)

- ① テキストが全画面表示された状態から **F<sup>M+</sup>** を押します。
- ② **決定・訳** を押すと、文字の入力方法（アルファベット、カタカナ、ひらがな）を選択できます。
- ③ 検索する文字を入力し、**決定・訳** を押すと、該当するテキスト部分がグレー表示になります。
- ④ **D<sup>MR</sup>**（次の該当部分を選択）または **U<sup>7</sup>**（前の該当部分を選択）を使って他の該当する部分を検索できます。

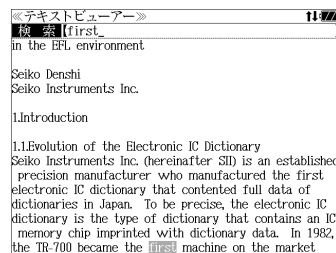
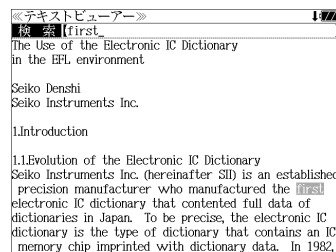

### (画面からコピーした文字で検索する)

- ① テキストが全画面表示された状態から **R<sup>4</sup>** を押します。
- ② **△** / **▽** / **前ページ** / **次ページ** でコピーする最初の文字を指定し、**決定・訳** を押します。  
同様にコピーする最後の文字を指定し、**決定・訳** を押します。
- ③ **決定・訳** を押すと、該当するテキスト部分がグレー表示になります。
- ④ **D<sup>MR</sup>** または **U<sup>7</sup>** を使って検索できます。

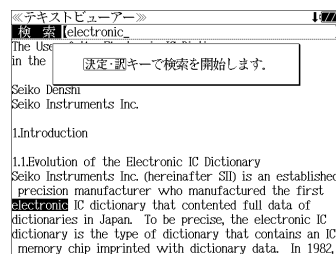

## 関連音声を再生する（繰返し再生する）

表示しているテキストデータに関連する音声を再生させることができます。

- 複数の関連音声がある場合は以下の順に再生されます。
  1. 表示されているテキストデータと同名の音声ファイル
  2. フォルダに格納されている音声データのファイル名順
  3. 順次再生される音声データと同名のテキストデータが存在する場合、表示されるテキストデータも順次切替ります。

### (音声を再生する)

- ① テキストデータと、そのテキストデータに関連する音声データを、本体またはカードの同一フォルダ内に保存します。
- 複数の音声ファイルを保存することも可能です。
- ② 目的のテキストデータを表示した状態で **V<sup>+</sup>** を押します。
- ③ 画面下部に音声の操作ウィンドウが表示され、音声が再生されます。音声の操作ウィンドウが表示されている間のキー割り当ては次のとおりです。

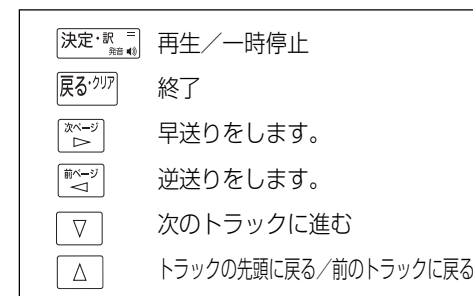

再生中に **A<sup>+</sup>** を押すと再生中の音声を繰返し再生します。

- 画面右上に関連音声再生のアイコン が表示されます。（繰返し再生の場合は ）
- 音声ウィンドウは、**戻る・クリア** または **V<sup>+</sup>** を押すか、約3秒間操作がないと消えます。
- 音声ウィンドウが表示されていない時は早送り等の操作はできません。
- 音声ウィンドウが表示されていない状態（音声再生中）に **V<sup>+</sup>** を押すと音声ウィンドウが表示されます。

### (音声を停止する)

**C** を押すと、関連音声の再生を停止します。

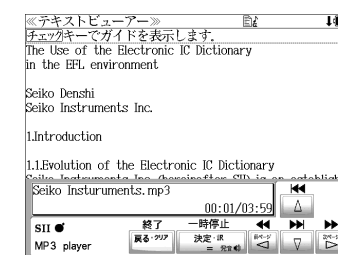
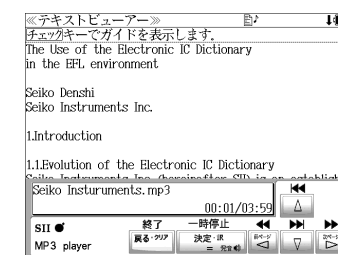
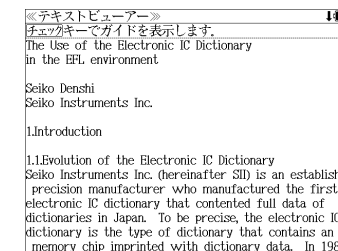

## MP3 プレーヤーを使う

本体やカードに保存された MP3 データを聴くことができます。

メニューを押して、メニュー画面を表示させ、「役だつール」項目の「MP3 プレーヤー」を選択します。

(☞ 47 ページ)

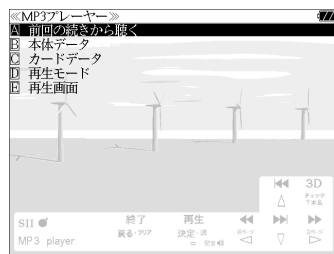

MP3 再生レート: MPEG1 Audio Layer III: 32kbps ~ 320kbps CBR  
MPEG2 Audio Layer III: 32kbps ~ 160kbps CBR

- MPEG2.5 には対応していません。
- 電池が消耗している場合、スピーカーを使用して大きな音量で再生すると、ノイズが出たり、誤動作することがあります。

## 本体またはカードに収録されたデータを聴く

① 上下キーを使って「本体データ」または「カードデータ」を選択し、決定・戻りキーを押します。

② フォルダがある場合、上下キーを使って選択し、決定・戻りキーを押します。

③ MP3 データを上下キーを使って選択します。

• 先頭のアルファベットマークと同じアルファベットキーを押すと直接選択されます。

④ 決定・戻りキーを押すと、再生されます。



(画面の一例)

決定・戻りキー	再生/一時停止	戻る/クリア	終了
次ページ	早送りをします。	前ページ	逆送りをします。
下	次のトラックに進む	上	トラックの先頭に戻る/前のトラックに戻る
チェックマーク	3D サウンドの ON/OFF		

- ボリューム調整はボリューム調整ダイヤルを回しておこないます。
- ボリューム調整ダイヤルを押すことにより、再生/一時停止の機能を使うことができます。(☞ 19 ページ)
- 「前回の続きから聴く」を選択し、決定・戻りキーを押すと、前回終了した場所から聴くことができます。

## 終了する/バックグラウンド再生する

戻る/クリア または辞書モードキー等を押して他の機能を選択した場合、そのまま「終了する。」または「バックグラウンド再生する。」を選択できます。

上下キーを使って「バックグラウンド再生」を選択し、決定・戻りキーを押します。



(画面の一例)

他の機能を使いながら、MP3 のデータを聴くことができます。

終了する場合は、電源をオフにするか、MP3 プレーヤーモードに再度入るかします。

- 画面右上にバックグラウンド再生のマークが表示されます。
- 再生/一時停止はボリューム調整ダイヤルで行います。
- 辞書、ドリル等の発音機能が優先されます。(一時停止状態になり、発音機能が終了すると再生が再開されます。)
- 本機の電源を切った場合 (オートパワーオフを含む)、バックグラウンド再生は終了します。
- バックグラウンド再生中は、辞書の検索、表示に時間がかかる場合があります。

## 再生モードを設定する

MP3 プレーヤー画面から上下キーを使って「再生モード」を選択し、決定・戻りキーを押します。(または D 押します。)

• 通常再生以外は、画面上に各再生モードのマークが表示されます。

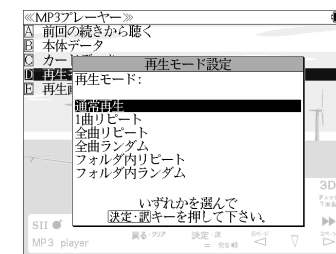

### 通常再生

同じフォルダ内のデータを選択したデータから順に再生します。(フォルダ内の最後のデータを再生した後、停止します。)

## 1 曲リピート (↺)1)

選択した 1 つのデータを繰り返し再生します。

## 全曲リピート (↺)ALL)

全てのデータを選択したデータから順に再生します。

## 全曲ランダム (↗)ALL)

全てのデータを選択したデータからランダムに再生します。





## フォルダ内リピート (↺)F)

同じフォルダ内の全てのデータを選択したデータから順に再生します。





## フォルダ内ランダム (↗)F)

同じフォルダ内の全てのデータを選択したデータからランダムに再生します。

### 再生画面を設定する

MP3 プレーヤー画面から  /  を使って  を選択し、 を押します。

(または  を押します。)

 /  で  か  を選択し、 を押します。

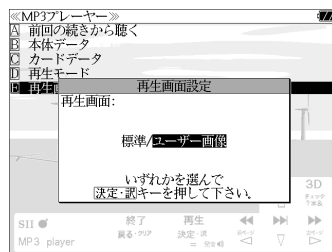

### 標準



4 つの画面を順に 1 秒ごとに表示します。

### ユーザー画像

本体に記憶させた画像データを、順に 2 秒ごとに表示します。

- 本機で使用できる画像データは 640 (横) x 397 (縦) ピクセル、4 ビットビットマップ (.bmp) のグレースケールデータまたはモノクロデータです。
- 最初の 2 秒間、または辞書キー等の機能選択キー以外のキーを押すと画面下部に 2 秒間、MP3 の操作キーガイドが表示されます。





## ファイル管理を使う

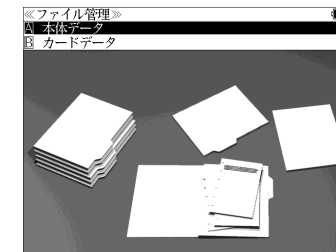

 を押して、メニュー画面を表示させ、「役だつール」項目の「 ファイル管理」を選択します。



( 47 ページ)



### 本体またはカードに収録されたファイルを管理をする

①  /  を使って「 本体データ」または「 カードデータ」を選択し、 を押します。

② フォルダがある場合、 /  を使って選択し、 を押します。

-   を使ってチェックボックスにチェックマークを入れることができます。

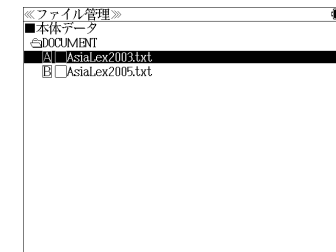







(画面の一例)

### <画面のスクロール>

 /  : 1 行ずつ



 /  または  /  : 1 ページごと



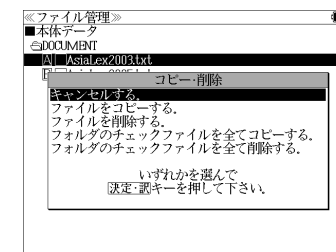

③ ファイルを  /  を使って選択し、 または  を押します。  
ファイル管理項目が表示されます。



- 先頭のアルファベットマークと同じアルファベットキーを押すと直接選択されます。
- 「キャンセルする。」が選択された状態で、 または  を押すと、前の画面に戻ります。



## ファイルをコピーする

① ファイル管理項目から「ファイルをコピーする」を、 /  を使って選択し、 を押すと、コピー先を聞いてきます。

②  /  を使って「 本体」または「 カード」を選択し、 を押します。

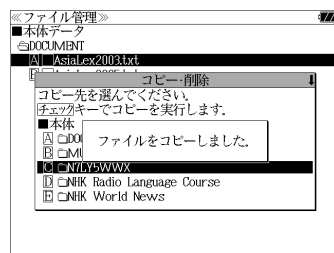
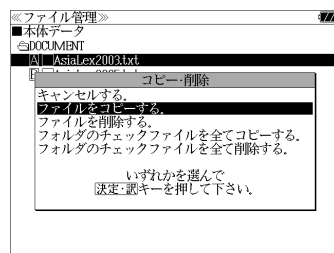

③  /  を使ってフォルダを選択し、 を押します。

「ファイルをコピーしました。」のメッセージが表示され、選択したファイルがコピーされます。





- コピーを実行するメモリ容量が足りない場合、「メモリの空き領域が足りません。」のメッセージが表示され、前の画面に戻ります。
- コピー先がカードの場合、カードがロックされていると「このカードは書き込み保護されています。全ての機能を有効にするためには、書き込み保護を解除して下さい。」のメッセージが表示され、コピーはできませんのでご注意ください。
- 同じ名称のファイルが同じフォルダ内にある場合、「このフォルダには同じ名前のファイルが存在するためコピーできません。」のメッセージが表示され、前の画面に戻ります。

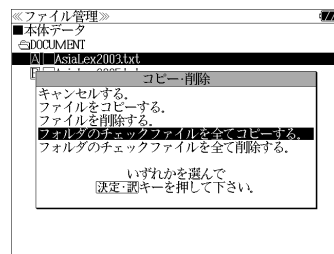

### (チェックしたファイルを全てコピーする)

ファイル管理項目から「フォルダのチェックファイルを全てコピーする」を、 /  を使って選択します。



## ファイルを削除する



① ファイル管理項目から「ファイルを削除する」を、 /  を使って選択し、 を押すと、削除の確認をしてきます。

②  /  を使って「削除」または「キャンセル」選択し、 を押します。

「削除」を選択した場合、「ファイルを削除しました。」のメッセージが表示され、選択したファイルは削除されます。

- カードがロックされている場合、「このカードは書き込み保護されています。全ての機能を有効にするためには、書き込み保護を解除して下さい。」のメッセージが表示され、カードの中のファイルは削除できませんのでご注意ください。

### (チェックしたファイルを全て削除する)

ファイル管理項目から「フォルダのチェックファイルを全て削除する」を、 /  を使って選択します。

- 拡張子が bku, bmk, lst, mem, tst のファイルを本体または SD カードに保存しないでください。システムの管理に使用します。

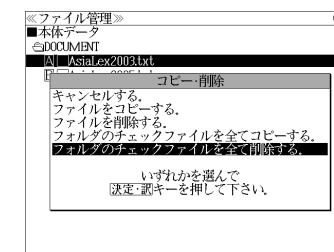
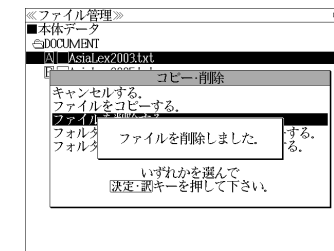
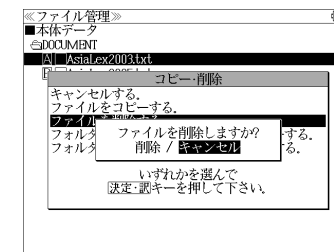

## ユーザー辞書機能

パソコン上で作成した辞書データを専用ソフトで本機に取り込むことができ、オリジナルの辞書として使用することができます。

メニュー を押して、メニュー画面を表示させ、「ユーザー辞書」項目を選択します。

(☞ 47 ページ)

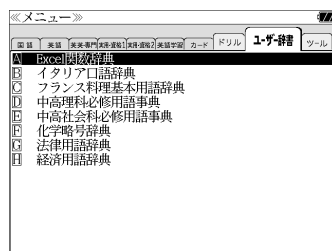

(画面の一例)

### 本機にデータを転送する

- ① Excel を使って辞書データを作成します。
- ② TSV ファイルに変換します。
- ③ 弊社のホームページから専用ソフト「ユーザー辞書クリエイター」をダウンロードします。(無償)
- ④ 辞書データファイルに変換します。
- ⑤ USB ケーブルを使ってデータを転送します。(☞ 316 ページ)

- Excel は、Microsoft Excel の略称です。
- Microsoft Excel は、米国 Microsoft Corporation の米国及びその他の国における登録商標または商標です。

### ユーザー辞書を使う

本機に内蔵されている辞書と同じように使うことができます。

詳しい説明が載っているPDFファイルおよび専用ソフトを下記のホームページからダウンロードすることができます。

<http://www.sii.co.jp/cp/support/usercustm/index.html>

## ドリルビューアー機能

パソコン上で作成したドリルデータを専用ソフトで本機に取り込むことができ、オリジナルのドリルとして使用することができます。

メニュー を押して、メニュー画面を表示させ、「ドリル」項目を選択します。

(☞ 47 ページ)

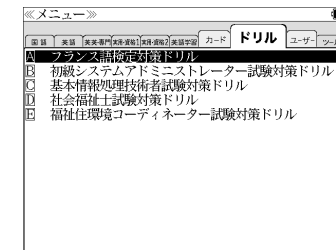

(画面の一例)

### 本機にデータを転送する

- ① Excel を使ってドリルデータを作成します。
- ② TSV ファイルに変換します。
- ③ 弊社のホームページから専用ソフト「ドリルクリエイター」をダウンロードします。(無償)
- ④ ドリルデータファイルに変換します。
- ⑤ USB ケーブルを使ってデータを転送します。(☞ 316 ページ)

### ドリルビューアーを使う

詳しい説明が載っているPDFファイルおよび専用ソフトを下記のホームページからダウンロードすることができます。

<http://www.sii.co.jp/cp/support/usercustm/index.html>

# PASORAMA を使う

本機に収納されている辞書データをパソコンの画面上で検索することができます。

## 最初にパソコンにインストールが必要です

Windows2000、XP、Vista、7 それぞれのインストール方法を下記URLに掲載していますので、ご参照ください。

<http://www.sii.co.jp/cp/pasorama/install/>

- USB ケーブルの抜き差しは、本機の電源を切った状態で行ってください。
- インストール時には、本機の画面の確認やキー操作が必要です。本機を開いて接続してください。
- 対応パソコン OS : Microsoft® Windows® 2000 日本語版 / XP 日本語版 / Vista 日本語版 / 7 日本語版
- Microsoft®、Windows® は、米国 Microsoft Corporation の米国及びその他の国における登録商標または商標です。
- 管理者権限でログオンしてください。

## インストールの準備

- ① **入/切** を押して、本機の電源を切ります。
- ② USBケーブルで本機とパソコンを接続します。(☞ 14 ページ)

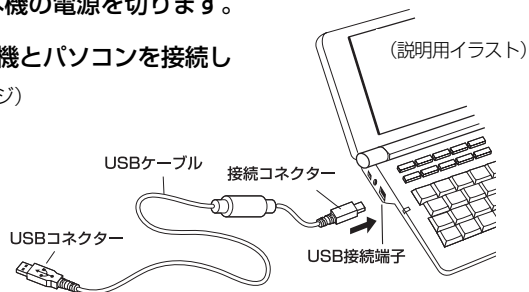

- ③ 本機の電源が自動的に入ります。

本機画面にPC モードの設定画面が表示されます。

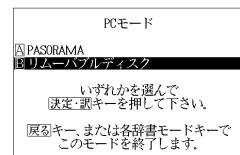

- ④ 本機画面で「**戻る** リムーバブルディスク」を選択します。

- 選択しない場合、数秒後に環境設定で設定した初期モードへ移行します。(☞ 308 ページ) 工場出荷時は「リムーバブルディスク」に設定されています。

「PASORAMA」モードに移行した場合は、本機の **戻る** を押して辞書モードに移行し、一度電源を切ってから、再度電源を入れ、PC モードで「**戻る** リムーバブルディスク」を選択します。

## Step 1: PASORAMA をインストールします

(Windows 7 の場合)

- ① パソコン上に2つのリムーバブルディスクが認識されます。

- [フォルダーを開いてファイルを表示] をクリックするか、パソコンの画面上にあるスタートメニューから [コンピューター] を開き、認識されたリムーバブルディスクを確認します。
- 一方のディスクに PASORAMA 用のソフトウェアが保存されています。(読み取り専用)

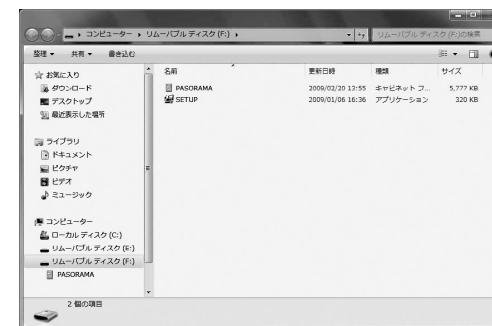

- もう一方のディスクはデータ転送用のユーザー領域です。最初は何もデータが保存されていません。(☞ 316 ページ)
- SD カードが本機に入っている場合は、SD カードも認識されます。



- ② PASORAMA 用のソフトが保存されているリムーバブルディスクの中の [SETUP] ([SETUP.EXE]) を右クリックし、[プロパティ(R)] をクリックします。

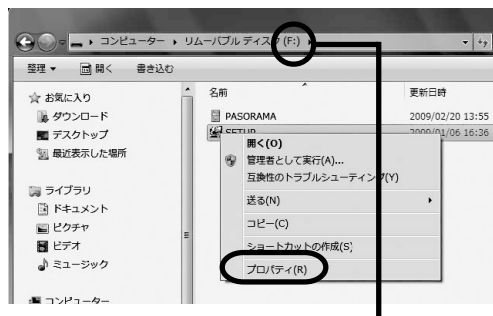

●説明の画面では「リムーバブルディスク (F:)」となっていますが、お使いのパソコンによっては、「(F:)」の部分異なる場合があります。

- ③ [互換性] タブをクリックして [互換モードでこのプログラムを実行する] のチェックが外れていることを確認し、[OK] をクリックします。

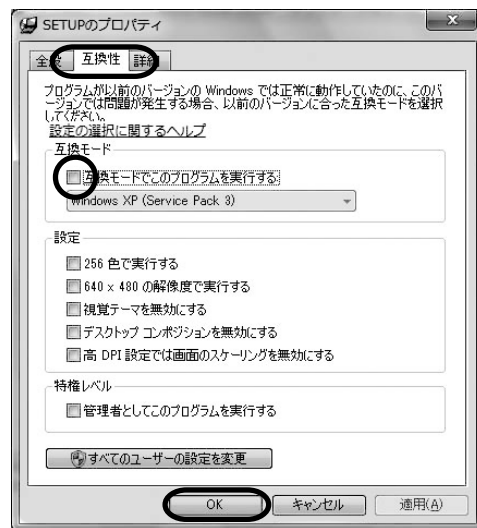

- ④ [SETUP] ([SETUP.EXE]) をダブルクリックします。

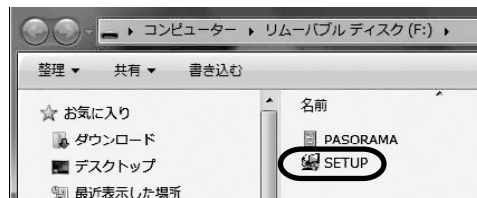

- 以下の画面が表示された場合は [はい (Y)] をクリックします。

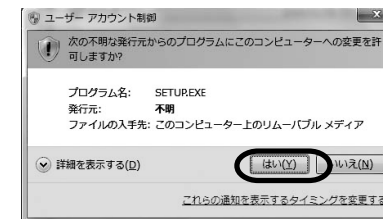

- ⑤ セットアッププログラムが起動しますので、[次へ(N)>] をクリックし、メッセージに従いインストールしてください。

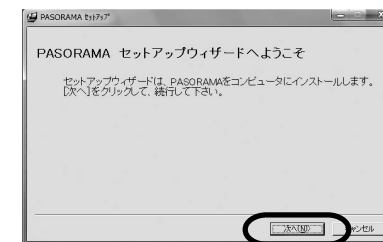

ソフトウェア使用許諾契約、著作権上の注意をよくお読みになり、同意される場合は [はい(Y)] をクリックします。

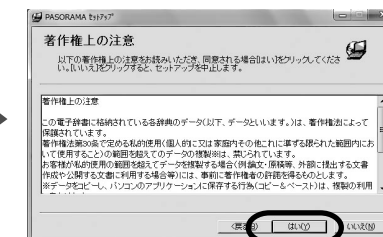
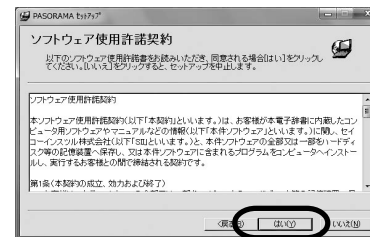

- ⑥ [次へ>(N)] をクリックします。

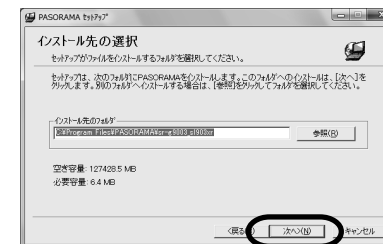



⑦ インストールを完了します。



●パソコンの画面上に「プログラム互換性アシスタント」が表示された場合は [キャンセル] をクリックします。



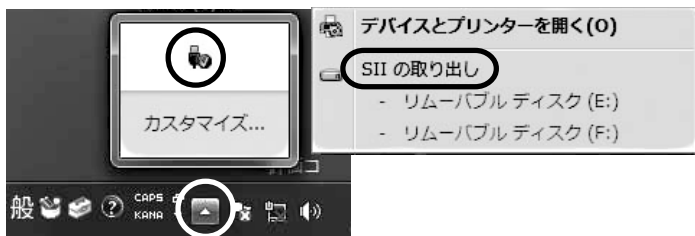

●パソコンのデスクトップ上には PASORAMA のアイコンが表示されますが、このままでは PASORAMA は起動できません。次のステップでドライバをインストールしてください。

⑧ パソコンの画面上 (右下) にあるタスクトレイの  をクリックし、[SII の取り出し] をクリックします。表示されていない場合は、 をクリックすると表示されます。





USB ケーブルは接続したままにしておきます。

⑨ 本機の  を押して辞書モードに移行してから、 を押して、電源を切ります。

## Step 2: ドライバをインストールします

(Windows 7 の場合)

①  を押して、本機の電源を入れます。

②  を押して、メニュー画面を表示させ、「役だツール」項目の「 環境設定」を選択し、 を押します。

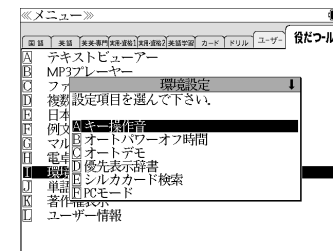

( 306 ページ)

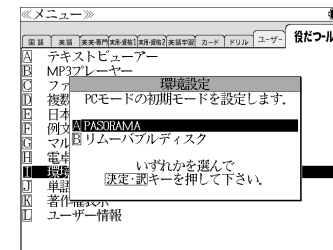

③ [PCモード]の「 PASORAMA」を選択し、 を押します。

( 308 ページ)



④  を押して、本機の電源を切ってから、再度  を押して、本機の電源を入れます。

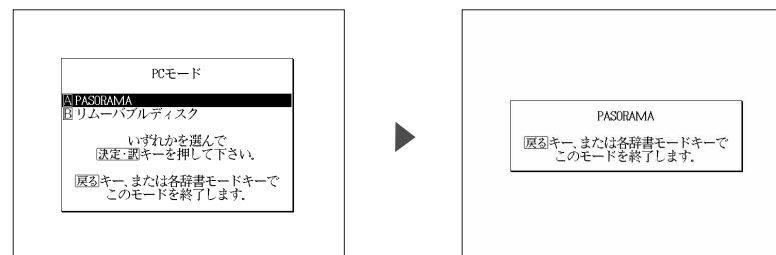

⑤ パソコンの画面上に以下の画面が表示されたらインストール終了です。



● (Windows 2000 / XP のみ)

ドライバは接続する USB ポートごとにインストールが必要です。

USB ポートを変更する場合には、その USB ポートに新たにドライバをインストールしてください。

## PASORAMA を起動する / 終了する

### (PASORAMA を起動する)

- ① 本機の電源を切ります。
- ② USB ケーブルで本機とパソコンを接続します。(☞ 14 ページ)

● (Windows 2000 / XP のみ)

パソコン側の USB ポートはドライバをインストールしたポートを使用します。

- ③ 本機の電源が自動的に入ります。

本機画面に PC モードの設定画面が表示されます。

- ④ 「**[A] PASORAMA**」を選択します。

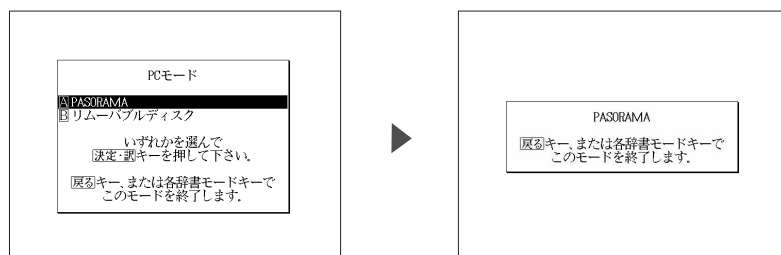

● 選択しない場合、数秒後に環境設定で設定した初期モードへ移行します。(☞ 308 ページ)  
工場出荷時は「リムーバブルディスク」に設定されています。

「リムーバブルディスク」モードに移行した場合は、本機の **[戻る]** を押して辞書モードに移行し、一度電源を切ってから、再度電源を入れ、PCモードで「**[A] PASORAMA**」を選択します。

● PASORAMA をよく使う場合には本機の環境設定で PC モードの初期モードを「PASORAMA」に設定しておくとう便利です。(☞ 308 ページ)

- ⑤ パソコン上の PASORAMA.exe またはデスクトップ上のショートカットをダブルクリックします。

ソフトウェアが起動します。

### (PASORAMA を終了する)

- ① ソフトウェアを終了させます。
- ② 本機の「PASORAMA」モードを終了します。
- ③ USB ケーブルをはずします。

## PASORAMA の使いかた

PASORAMA の検索窓を使って本機の辞書データを検索することができます。  
検索窓は標準モードとミニ辞書モードに切替えることができます。

### PASORAMA 画面の説明 / 標準モード

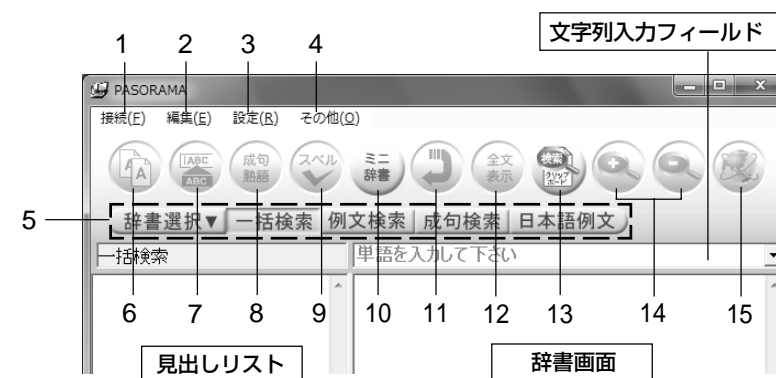

1. 接続 PASORAMA の接続、切断、終了を行います。
2. 編集 文字列のコピー、入力フィールドへの貼り付けを行います。
3. 設定 文字サイズ、配色、例文検索、優先表示辞書、ミニ辞書、訳表示切替、クリップボード検索、履歴の消去、インターネット検索の各種設定を行います。
4. その他 著作権表示、バージョン情報を表示します。
5. 検索モード 各種検索モードと辞書モードを選択します。
6. コピー 文字列のコピーを行います。
7. 貼り付け (\*) 入力フィールドへの貼り付けを行います。
8. 成句・熟語 成句や熟語を表示します。
9. スペルチェック 入力文字のスペルチェックを行います。
10. ミニ辞書モード切替 簡単な機能に絞ったミニ辞書画面に切替えます。
11. 戻る ひとつ前の状態に戻ります。
12. 表示切替 全文表示と標準表示を切替えます。
13. クリップボード検索 クリップボード上の文字列を検索。モードの有効/無効を切替えます。
14. 文字サイズ 画面表示の文字サイズを切替えます。
15. インターネット検索 インターネット上で入力フィールドにある文字列の検索をすることができます。

注) パソコンがインターネットに接続された環境が必要です。

(\*) 特殊文字・記号等を貼り付けした際に、正しく変換されない場合があります。

## PASORAMA 画面の説明 / ミニ辞書モード

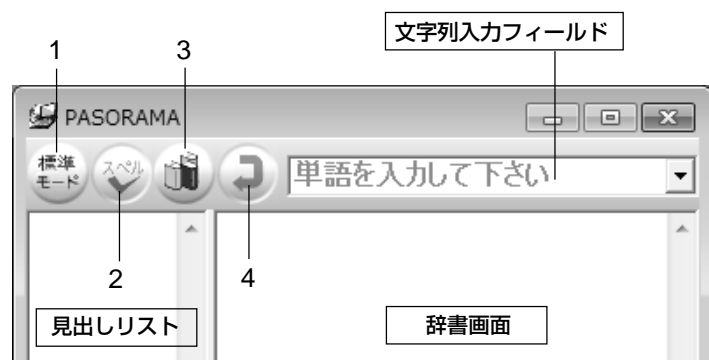

1. 標準モード切替 標準サイズの辞書画面に切替えます。
2. スペルチェック 入力文字のスペルチェックを行います。
3. ミニ辞書モード設定 検索する辞書と文字サイズを設定します。
4. 戻る ひとつ前の状態に戻ります。

## PASORAMA の使用手順

- ① 検索モードを選択します。
- ② 検索文字列を入力フィールドに入力します。
- ③ 検索結果が左側の見出しリストに表示されます。
- ④ 選択された項目の訳が右側の辞書画面に表示されます。
- ⑤ 発音、解説、例文、参照先、成句・熟語、等をクリックするとそれぞれ発音したり、該当項目を表示したりします。
- ⑥ 辞書画面内の文字列を選択し、ダブルクリックすることで入力フィールドへの貼り付け(\*)ができます。

(\*) 特殊文字・記号等を貼り付けした際に、正しく変換されない場合があります。

- クリップボード検索を有効にすると、クリップボードにコピーされた文字列が自動的に入力フィールドへ貼付けられ検索されます。

## インターネット検索の設定

インターネット上で検索に使うウェブ辞書を設定できます。

(ただし、すべてのウェブ辞書が設定できるわけではありません。)

ウェブ辞書は、各運営元より提供されたコンテンツに基づき表示を行っており、表示されるコンテンツは、著作権法により保護されております。したがって弊社において、その内容を改変/改良することはできません。また提供される情報については一切責任を負いません。

注) Web サイトへのアクセスには当該サイトの利用規約に従ってご利用ください。

## ■ PASORAMA では次のウェブ辞書があらかじめ登録されています。

名前	Yahoo JAPAN!
検索語前の文字列	<a href="http://search.yahoo.co.jp/search?p=">http://search.yahoo.co.jp/search?p=</a>
検索語の文字コード	Unicode (UTF-8)
検索語後の文字列	&ei=UTF-8
名前	Britannica - The Online Encyclopedia
検索語前の文字列	<a href="http://www.britannica.com/bps/search?query=">http://www.britannica.com/bps/search?query=</a>
検索語の文字コード	Unicode (UTF-8)
名前	辞典横断検索 Metapedia
検索語前の文字列	<a href="http://metapedia.jp/?cx=partner-pub-1175263777233757%3Acvherp-3o1i&amp;hl=ja&amp;lr=lang_ja&amp;cof=FORID%3A10&amp;ie=Shift_JIS&amp;q=">http://metapedia.jp/?cx=partner-pub-1175263777233757%3Acvherp-3o1i&amp;hl=ja&amp;lr=lang_ja&amp;cof=FORID%3A10&amp;ie=Shift_JIS&amp;q=</a>
検索語の文字コード	日本語 (シフト JIS)
名前	Weblio 辞典
検索語前の文字列	<a href="http://www.weblio.jp/content/">http://www.weblio.jp/content/</a>
検索語の文字コード	Unicode (UTF-8)
名前	Yahoo 百科!
検索語前の文字列	<a href="http://100.search.yahoo.co.jp/search?p=">http://100.search.yahoo.co.jp/search?p=</a>
検索語の文字コード	Unicode (UTF-8)
検索語後の文字列	&ei=UTF-8
名前	Merriam-Webster dictionary
検索語前の文字列	<a href="http://www.merriam-webster.com/dictionary/">http://www.merriam-webster.com/dictionary/</a>
検索語の文字コード	Unicode (UTF-8)
名前	Oxford dictionaries
検索語前の文字列	<a href="http://oxforddictionaries.com/definition/">http://oxforddictionaries.com/definition/</a>
検索語の文字コード	Unicode (UTF-8)
名前	Collins dictionaries
検索語前の文字列	<a href="http://www.collinslanguage.com/results.aspx?context=4&amp;reversed=False&amp;action=define&amp;homonym=-1&amp;text=">http://www.collinslanguage.com/results.aspx?context=4&amp;reversed=False&amp;action=define&amp;homonym=-1&amp;text=</a>
検索語の文字コード	Unicode (UTF-8)
名前	Longman English Dictionary
検索語前の文字列	<a href="http://www.ldoceonline.com/search/?q=">http://www.ldoceonline.com/search/?q=</a>
検索語の文字コード	Unicode (UTF-8)

## ■ ウェブ辞書の指定ができます。

「設定」から「インターネット検索」を選択します。

「名前」から使用するウェブ辞書を選択します。「OK」をクリックします。



## ■ ウェブ辞書の追加、編集、削除ができます。

「設定」から「インターネット検索」を選択します。

### ○ 追加

「追加」を選択します。



名前	ウェブ辞書の名前を入力します。
検索語前の文字列	検索語の前に連結する文字列を入力します。
検索語の文字コード	検索に使用する語の文字コードを選択します。
検索語後の文字列	検索語の後に連結する文字列があれば入力します。

### ○ 編集

「編集」を選択します。

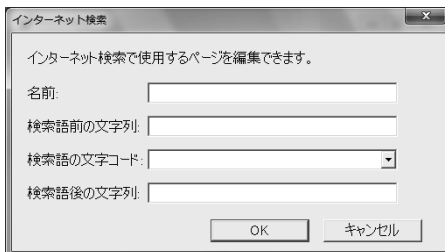

### ○ 削除

「削除」を選択します。

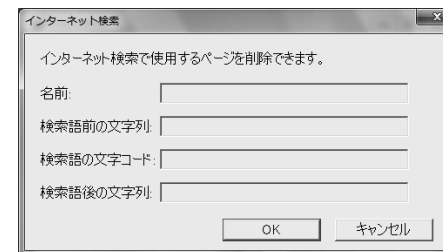

- あらかじめ登録されているウェブ辞書および追加したウェブ辞書で使用される URL や設定する文字列は、各運営元により変更される場合があります。

## PASORAMA の追加機能の紹介

- デジタル大辞泉に収録された URL 情報はハイパーリンクによって PASORAMA から指定された Web サイトへジャンプします。

注) パソコンがインターネットに接続された環境が必要です。

- プリタニカ国際大百科事典 電子辞書対応小項目版に収録されたカラー情報を持つ写真、イラストはパソコン画面上でカラー表示されます。

注) 拡大マークが付く「地図」画像をクリックすると別ウィンドウで詳細な「地図」情報が開きます。

PASORAMA の検索対象コンテンツ、制限等の詳細については、下記 URL をご参照ください。

<http://www.sii.co.jp/cp/products/english/srs9003/>

# 電卓を使う

12桁 1メモリーの四則演算ができます。

## 電卓機能を選択する

**メニュー** を押して、メニュー画面を表示させ、「役だつツール」項目の「**電卓**」を選択します。

(☞ 47 ページ)

電卓画面が表示されます。

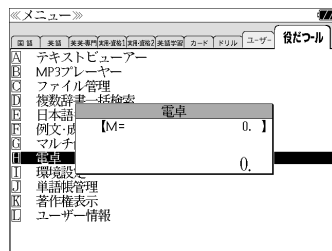

## 電卓用キーの使い方

- Q**<sup>1</sup> (1) ~ **P**<sup>0</sup> (0)、**A**<sup>.</sup> (.) ..... 数字と小数点を入力する。
- V**<sup>÷</sup> (÷)、**B**<sup>×</sup> (×)、**N**<sup>-</sup> (-)、**M**<sup>+</sup> (+) ..... 四則演算を指定する。
- 決定・訳**<sup>=</sup> (=) ..... 計算を実行し結果を表示する。
- G**<sup>±</sup> (+/-) ..... 入力した数値の+/-を反転する。
- F**<sup>M+</sup> (M+) ..... メモリーに現在の計算結果を加算する。
- D**<sup>MR</sup> (MR) ..... メモリーの内容呼び出す。
- S**<sup>MC</sup> (MC) ..... メモリーの内容をクリアする。
- Z**<sup>CE</sup> ..... 1度押すと直前の入力数値や、計算エラーをクリアする。2度押すと全てをクリアする。(但し、メモリー内に記憶された数値は保持されます。)

## メモリー計算

- **F**<sup>M+</sup> (M+) を使ってメモリーに数値を記憶させると、記憶させた数値の合計値が画面の上段に表示されます。
- メモリーに入れた計算結果は、電源を切ったり電卓モードを終了しても記憶しています。(但し、リセット操作を行った場合には、消去されます。)
- メモリーの内容を消去したい場合は、**S**<sup>MC</sup> (MC) を押します。

## クリア、訂正

- クリア (ご破算) して、はじめから計算をやり直すときは、**Z**<sup>CE</sup> (C) を2回押しします。
- メモリーの内容を消したいときは、**S**<sup>MC</sup> (MC) を押します。
- 数値を入れ間違えたときは、**Z**<sup>CE</sup> (C) を1回押して正しく入れ直します。四則演算のキーを間違えたときは、そのまま正しいキーを入れ直します。
- 計算途中または計算結果が表示された画面から、英和辞書など他のモードに切り換えた場合、画面はオールクリア (ご破算) になります。(但し、メモリー内に記憶された数値は保持されます。)

## エラー表示とその解除

次の場合にエラーマーク [E] が表示されます。

- ・ 計算結果がオーバーフローした
- ・ メモリー内容がオーバーフローした
- ・ 除数0で割り算をした

エラーマークを解除しないと計算できません。エラーマークを解除するには、**Z**<sup>CE</sup> (C) を1回押しします。

## 計算例

計算の種類	計算例	キー操作	表示結果*
加減乗除	25 × 42 - 50	25 <b>B</b> <sup>×</sup> 42 <b>N</b> <sup>-</sup> 50 <b>決定・訳</b> <sup>=</sup>	1,000.
負数計算	(- 25) ÷ (- 4)	25 <b>G</b> <sup>±</sup> <b>V</b> <sup>÷</sup> 4 <b>G</b> <sup>±</sup> <b>決定・訳</b> <sup>=</sup>	6.25
メモリー計算	メモリー内に数値が残っている場合 (M=数値を表示) <b>S</b> <sup>MC</sup> でメモリーの内容をクリアしてから、次のメモリー計算を行います。		
	(12 × 11) + (51 × 8)	12 <b>B</b> <sup>×</sup> 11 <b>F</b> <sup>M+</sup> 51 <b>B</b> <sup>×</sup> 8 <b>F</b> <sup>M+</sup> <b>D</b> <sup>MR</sup>	M=132. 132.
	540 ÷ 27	<b>V</b> <sup>÷</sup> 27 <b>決定・訳</b> <sup>=</sup>	M=540. 540. 20.
	540 × 12	<b>D</b> <sup>MR</sup> <b>B</b> <sup>×</sup> 12 <b>決定・訳</b> <sup>=</sup>	M=540. 6,480.

\*表示結果のコンマ (.) は、画面上では数値の上に表示されます。

# 補助機能を使う

## オートリピート機能（同じキーの連続入力）

△ / ▽ / ◀ / ▶ / 🔍 / 🔍 のキーは、押したままにすると、繰り返し入力した場合と同じ結果（早送りする）になります。

## 文字列リンク機能（操作の途中で辞書切り換え）

見出しリストが表示されている状態で、辞書モードを切り換えたとき、既に入力した文字列はそのまま次の辞書モードに引き継がれます。

例：大辞泉モードで見出し語を入力した後、新和英大辞典モードに切り換えると、大辞泉で入力した見出し語が既に入力された状態で表示されます。

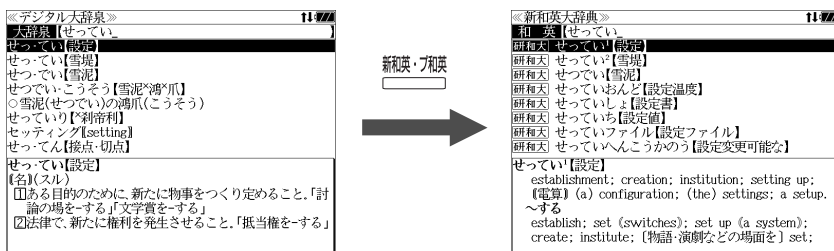

ただし、ローマ字入力の辞書と英字入力の辞書の間で切り換えた場合、入力文字は引き継がれません。

## モードキーパワーオン機能

電源が切れた状態から一括検索、各辞書のモードキー、メニュー、カード、例文・成句検索、履歴の各キーを押すと、電源ONになり各モードに直接入ります。

## オープンオン機能

電源が切れた状態から本機の上蓋を開けると、電源オンになり各モードに直接入ります。

上蓋を閉じてても、電源オフにはなりません。  
使用後は本体を閉じる前に電源を切ることをお勧めします。

## レジューム機能（電源を切る前の状態の保持）

電源を切っても、最後に使っていた状態（画面）が保持されます。

入切 を押して電源を入れた場合、または上蓋を開けて電源を入れた場合は前に使っていた状態の画面が表示されます。

オートパワーオフ（なにも操作せずしばらく時間が経つと、自動的に電源が切れる機能）が働いた場合も電源が切れる前の状態が保持されます。

ただし、辞書のモードキーを押して電源を入れた場合は、電源を切る前の状態には戻りません。

MEMO

# ローマ字 / かな対応表

	あ	い	う	え	お
あ行	あ A	い I	う U	え E	お O
か行	か KA	き KI	く KU	け KE	こ KO
さ行	さ SA	し SI (SHI)	す SU	せ SE	そ SO
た行	た TA	ち TI (CHI)	つ TU (TSU)	て TE	と TO
な行	な NA	に NI	ぬ NU	ね NE	の NO
は行	は HA	ひ HI	ふ HU (FU)	へ HE	ほ HO
ま行	ま MA	み MI	む MU	め ME	も MO
や行	や YA		ゆ YU		よ YO
ら行	ら RA	り RI	る RU	れ RE	ろ RO
わ行	わ WA	ゐ WYI		ゑ WYE	を WO
ん	ん NN	「n」の次が母音 (a, i, u, e, o) または、(y) 以外のときは、「N」キーを1回押しただけでも、「ん」と表示します。			
が行	が GA	ぎ GI	ぐ GU	げ GE	ご GO
ざ行	ざ ZA	じ ZI (JI)	ず ZU	ぜ ZE	ぞ ZO
だ行	だ DA	ぢ DI	づ DU	で DE	ど DO
ば行	ば BA	び BI	ぶ BU	べ BE	ぼ BO
ぱ行	ぱ PA	ぴ PI	ぷ PU	ぺ PE	ぽ PO

きゃ行	きゃ KYA		きゅ KYU		きょ KYO
ぎゃ行	ぎゃ GYA		ぎゅ GYU		ぎょ GYO
しゃ行	しゃ SYA (SHA)		しゅ SYU (SHU)	しえ SYE (SHE)	しょ SYO (SHO)
じゃ行	じゃ JYA (JA) ZYA	じい JYI	じゅ JYU (JU) ZYU	じえ JYE (JE) ZYE	じょ JYO (JO) ZYO
ちゃ行	ちゃ TYA CYA (CHA)	ちい CYI	ちゅ TYU CYU (CHU)	ちえ TYE CYE (CHE)	ちょ TYO CYO (CHO)
ぢゃ行	ぢゃ DYA		ぢゅ DYU		ぢょ DYO
てゃ行		てい THI	てゅ THU		
でゃ行		でい DHI	でゅ DHU		
にゃ行	にゃ NYA		にゅ NYU		にょ NYO
ひゃ行	ひゃ HYA		ひゅ HYU		ひょ HYO
ぴゃ行	ぴゃ PYA		ぴゅ PYU		ぴょ PYO
びゃ行	びゃ BYA		びゅ BYU		びょ BYO
ふぁ行	ふぁ FA	ふい FI		ふえ FE	ふぉ FO
みゃ行	みゃ MYA		みゅ MYU		みょ MYO
りゃ行	りゃ RYA		りゅ RYU		りょ RYO
うぁ行	うぁ VA	うい VI	うゅ VU	うえ VE	うぉ VO
くぁ行	くぁ QA (KWA)	くい QI (KWI)		くえ QE (KWE)	くぉ QO (KWO)
うぁ行		うい WHI (WI)		うえ WHE (WE)	うぉ WHO
つぁ行	つぁ TSA	つい TSI		つえ TSE	つぉ TSO
その他	ぐぁ GWA		とう どう TWU DWU ぶゅ うゅ FYU VYU	いえ YE	

- 小さい字は直前に「X」または「L」を押します。  
(例) 小さい「ゃ」はXYAまたはLYA



# 故障かなと思うまえに

電子辞書の具合がわるいときは、この表でチェックしてみましょう。それでも正常に動作しないときは、弊社「CP サービスセンター」にご相談ください。

症状	原因	直しかた
表示文字が出ない 文字が正しく表示されない 正常に動作しない	電池残量が少ない	電池マークで電池残量を確認し、電池を充電してください。* (☞ 12 ページ)
	—	本機の裏にあるリセットスイッチ(丸い穴)を細い棒で押して、リセット操作を行ってください。 (☞ 13 ページ)
表示文字が出ない、または見えにくい 画面が暗い 表示文字が尾をひく 検索中に表示文字が薄くなる	電池残量が少ない	電池マークで電池残量を確認し、電池を充電してください。* (☞ 12 ページ)
電池の消耗が異常にはやい 動作が不安定で表示に時間がかかる 動作停止	—	本機の裏にあるリセットスイッチ(丸い穴)を細い棒で押して、リセット操作を行ってください。 (☞ 13 ページ)
リセット操作をしていないのにリセット時の画面が表示される	電池残量が少ない	電池マークで電池残量を確認し、電池を充電してください。* (☞ 12 ページ)
音が聞こえない、聞きにくい	ボリュームの調節が適切でない	ボリュームの調節をしてください。 (☞ 19 ページ)
	電池残量が少ない	電池マークで電池残量を確認し、電池を充電してください。* (☞ 12 ページ)
	イヤホンがきちんとつながれていない	イヤホンジャックに確実につないでください。

# 製品仕様

## ● 製品仕様

- 表示構成 : 640 × 480 ドットマトリックス  
ハイコントラスト TFT 白黒液晶  
\*文字表示 全角 26 文字 × 16 行 (24 ドット)  
半角 52 文字 × 16 行 (24 ドット)  
\*画面サイズ 79.2 (縦) × 107.2 (横) mm
- キー : QWERTY 配列プラスチック 60 キー
- 使用温度範囲 : 0℃ ~ 40℃
- 使用電池 : 充電式リチウムイオン電池 × 1 個  
付属 AC アダプタによる充電方式  
(充電時間 : 約 3 時間 (空状態からフル充電まで))  
または  
単 4 形電池 (アルカリ乾電池またはニッケル水素電池) × 2 個
- 電池寿命 : 充電式リチウムイオン電池を使用した場合 (主)  
約 23 時間 (連続表示)  
約 20 時間 (繰り返し表示)  
(参考) アルカリ乾電池を使用した場合 (副)  
約 12 時間 (連続表示)  
約 11 時間 (繰り返し表示)  
\*測定時の温度条件 : 常温  
\*繰り返し表示とは、1 時間あたり表示状態を 55 分、検索を 5 分間行った場合
- スピーカー : ダイナミックスピーカー内蔵
- イヤホン : 32 Ω (ステレオタイプ)
- サイズ : (閉) 141.3 (W) × 104.4 (D) mm × 最厚部 : 19.7 (H) mm  
最薄部 : 14.8 (H) mm
- 重さ : 約 239g (リチウムイオン電池込み)  
(参考) 約 260g (アルカリ乾電池含む)

\* 製品仕様は、予告なく変更する場合があります。  
\* 電池寿命は、ご使用状態により変動することがあります。

# 索引

## 数字、A-Z

180万語対訳大辞典	228
37万語対訳大辞典	228
ACアダプタ	12
COD	116
COL	116
COT	116
ECC知ってる単語でこんなに話せる	196
LISOD TRAINER / WORK	168
MP3	35, 322
OALD	116
OGBAC	116
OPHV	116
PASORAMA	35, 330, 336, 337
SDカード	17
SPI2	279
Study Navigation 模擬試験	171
TAC公務員試験	268
TFT 白黒液晶画面	1
TOEIC® テストに頻出する語句	104
TOEFL® テストパーフェクトポキャブラリー	178
TOEFL® テストリスニングトレーニング	186
USB	14

## あ行

アルファベット	78
一覧	166, 271
一括検索画面	308
印刷字体	1
イヤホン	19
英語学習	162
英語表現	212
英文Eメール200の鉄則	256
英文ビジネスeメール実例集	250
英文ビジネスレター文例大辞典	238
英和活用大辞典	132
英和英金融・会計用語辞典	260
エラー表示	343
オートデモ	307
オートパワーオフ	35, 306
オートリピート機能	35, 344
オープンオン機能	35, 344
お気に入り辞書登録	34, 302
オックスフォードの辞典	116
音訓読み	218
音声	82, 193

## か行

カードスロット	17
カード単語帳削除	305
カード優先表示	307

海外旅行ミニ知識	208
解説	93
解説マーク	93
カナ発音 (カナ読み)	97
必ずものになる話すための英文法	194
画面のスクロール	44
環境設定 (環境設定機能)	34, 306
乾電池	9, 14, 16
乾電池マーク	15
慣用句	76, 114
関連音声再生機能	35, 321
キー操作音	306
キーワード	86
記号	232
逆引き大辞泉	74
行政書士試験	273
経済ビジネス英語表現辞典	262
経済・ビジネス用語辞典	234
コウビルド	152
言葉の分類	214
コラム	115
コンピュータ用語辞典	224

## さ行

再生画面	324
再生モード	323
参照記号	298
しおり	191, 318
辞書間ジャンプ	286
辞書内ジャンプ	286
辞書の略号	43
辞書モード	41
ジャンプ機能	34, 286
ジャンル	88
充電	12, 14
充電ランプ	12
重要イディオム・慣用表現200	184
収録辞典	22
熟語	221, 222
熟語マーク	221
シルカカード	17, 32
シルカカード検索	308
新英和大辞典	90
新TOEIC® TEST 完全マスター	174
新TOEIC® テスト対策模擬問題	163
新漢語林	216
新和英大辞典	108
数字	232
スクロール	44
ストラップ	10

スベリング辞典	266
スペルチェック (機能)	34, 284
成句	94, 119, 145, 155
成句検索	32, 64, 102, 130, 150, 160
成句マーク	94, 119, 145, 155
成績	167, 272
設定	167, 272
全画面表示	44
センタリング	63
ソフトウェア更新	311

## た行

タイトルバー	41
宅建試験	276
単語帳	34, 48, 303
単4形電池	16, 310
チェックマーク	49
著作権	22, 311
ツイン検索	33, 58
テスト記録の管理	166
データ転送	316
テキストビューアー	35, 317
デジタル大辞泉	72
電卓 (電卓機能)	34, 342
電池マーク	12
ドリル	268
ドリルビューアー	35, 329

## な行

日本語キーワード例文検索	32, 66
入力フィールド	42
入力モード	41
入力文字の訂正	45

## は行

派生語	95, 124
パソコン接続時の初期モード	308
パソコンと接続	316
発音	32, 53, 91, 142, 152, 180
バックグラウンド再生	323
場面	206
凡例	34, 52
表示字体	1
表示スタイル切替	33, 56
ファイル管理	325
複合語	95, 110, 114, 124
複数辞書一括検索	32, 40
部首解説	220
部首画数	216
部首内画数	216
部首読み	218
ブリタニカ国際大百科事典	82
プレビュー (プレビュー機能)	33, 42

プログレッシブ和英中辞典	112
分野別小事典	80
分野別キーワード	182
分野別トピック	181
変形検索	34, 285
ボリューム調整	19

## ま行

マルチ例文検索	32, 68
見出し語	42
メニュー	47
メモリー計算	342
メモリの消去	310
モード	41
モードキーパワーオン機能	35, 344
目次検索	106
文字サイズ切替	33, 57
文字入力	42
文字列リンク機能	34, 344
もっとうまいeメールの書き方	244

## や行

訳語検索	96, 140
訳表示切替	33, 54
ユーザー辞書	35, 328
ユーザー情報	34, 312
優先辞書	61
優先表示辞書	307
ユニットID	315
用語	234
用例	132, 135

## ら行

リアルタイム検索	33, 42
リーダーズ英和辞典	90
リーダーズ・プラス	90
リセット操作	13
リチウムイオン電池	8, 12
履歴機能	34, 300
略語	236
類語	125
類語例解辞典	210
ルミナス英和辞典	90
例文	93, 118, 144, 154
例文検索	32, 60, 99, 127, 147, 157
例文マーク	93, 118, 133, 144, 154
レジューム機能	35, 345
連語	135, 138
ロングマン	142

## わ行

ワイルドカード	46
わがまま歩き旅行会話	198





# Operating Manual

## Preparation for using the unit

### 1. Recharge the battery.

1. The built-in lithium ion battery powers this unit and the unit will be automatically powered on when the lid is opened.

Check the battery mark that will appear on the upper right corner of the screen.

-  : Fully charged
-  : Medium
-  : Low
-  : Exhausted

- \* The battery low warning “電池がなくなりました。充電して下さい。” will be displayed when the battery is almost exhausted. Then, the unit will shut off.

2. Recharge the battery using the AC adapter (AD85S) that came with the unit if necessary.

- \* Be sure the unit is powered off .
- \* The charge lamp will be on. The light is orange while recharging.

3. The light turns to be green when recharging is finished.

Note: It takes approx. 3 hours to fully recharge the battery.

4. Plug off the AC adapter.

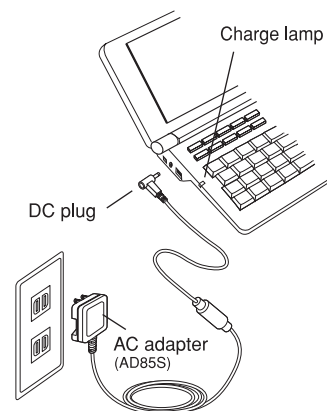
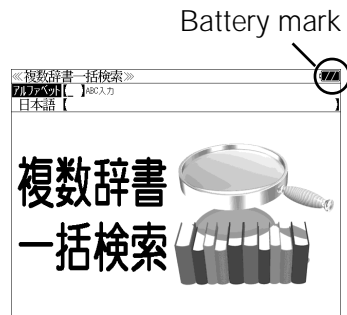

### 2. Reset the unit.

Before you use the unit, gently press the “reset” switch on the bottom of the unit with a narrow tipped object.

In addition, reset the unit whenever the battery is recharged or the unit does not function correctly.

Note:

An incorrect display or a battery drain due to an abnormal current flow may occur in case if you do not reset the unit.

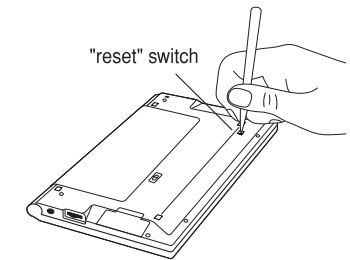

### 3. The multiple access screen is displayed.

- The lithium ion battery can be recharged even if the unit is connected to the personal computer with a USB cable.
- The unit can be powered by two AAA batteries instead of the lithium ion battery, too.

## Caution

- Use the AC adapter that came with the unit in order to recharge the built-in lithium ion battery.
- The AC adapter is for home-use in Japan or North America.
- Do not touch the tip of the DC plug jack or the DC power jack.
- Never expose the unit to the liquid or other humidity as this may result in an electric shock or other accidents.
- Do not use the unit near the thermal appliance as this may result in heat generation or deformation.
- Stop using the unit immediately whenever the unit performed strangely.
- Be sure the unit is powered off when plugging on and off the AC adapter.
- Plug off the AC adapter while you do not use it.

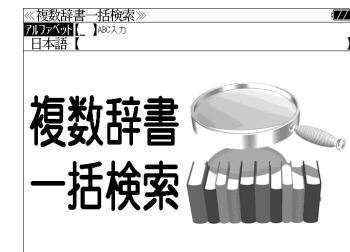

## Functions and features

- **Wide and clear screen**

640 x 480 dot (VGA size) enables to display large amount of text on the screen. In addition, 16 tones gray scale display enables to display illustrated descriptions in the encyclopedia clearly.

- **Reading function**

The unit can read out the following words or sentences;  
the main headwords in the "Random House English-Japanese Dictionary", "Longman Dictionary of Contemporary English" and "Collins COBUILD Advanced Dictionary of English",  
the conversation sentences in the "Speak (English, French, German, Spanish, Italian, Chinese, Korean) on Your Trip",  
the headwords, idioms and example sentences in the "Perfect Vocabulary for the TOEFL® Test",  
"LISOD (TRAINER, WORK Listening, WORK Reading)", "Programed learning for the TOEIC® Test", "Study Navigation for the TOEIC® Test",  
"Examinations for complete mastery of the TOEIC® TEST", "Listening Training for the TOEFL® Test", "English Grammar for speaking", "ECC English conversation",  
the beginning of the famous classical music and opera music in the "Britannica Encyclopedia (Japanese)".  
The unit pronounces the English words which corresponded to the words with the voice of the "Random House English-Japanese Dictionary".

- **SILUCA CARD function**

You can add the contents by setting the "SILUCA RED CARD" (option).

- **Multiple search function**

You can search for headwords using a word entered in English or kana from several dictionaries.

- **Example sentence or Idiom search**

You can search directly for example sentences or idiom using a word or words entered in English from the dictionaries for English.

- **Example sentence search from Japanese**

You can search directly for English example sentences from their Japanese translations.

- **Example sentence search with search options**

Below search options helps you to look up example sentences efficiently:

Includes all the entered words. / Includes one of the entered words.  
Includes the entered phrase.

- **Double search screen**

While the unit displays the previous search result, you can look up another word using the multiple dictionary search mode.

- **Real-time search**

A headword search occurs after entry of each individual character, enabling immediate display of a list of corresponding headwords. This makes it possible to find the desired headword rapidly.

- **Preview function**

The screen is divided into two parts when a word is searched for. The headwords part of the screen displays not only the search item but also a list. The preview screen shows a preview of an explanation and the meaning of the headword chosen in the headwords screen, thereby enabling faster viewing and expanding the range of vocabulary.

- **Changing the display of the translation**

You can find a translation screen in three style;

Displays the whole text of a translation, example sentences, explanations and idioms.

Displays the whole text of a translation and indicates example sentences, explanations and idioms with their marks.

Displays the headwords, part of speech and translations in a brief style.

- **Style of the screen**

When the preview is displayed, the screen can be divided into two parts vertically or horizontally. When the whole text of an translation is displayed, the line spacing can be chosen from the three space style.

- **Character size**

The size of the character display can be expanded or reduced.

- **Jump function**

(searching for related words from one dictionary to another) With this function you can jump from reference symbols and words contained in commentaries and translations to explanations of related words.

- **Word book (単語帳)**

You can keep up to 1,000 words and example sentences.

- **History function**

Up to 100 previously searched headwords can be kept in memory.

- **Spelling checker**

If you enter a spelling that you're not entirely sure is correct or not, this function enables you to see a list of possible English words with similar pronunciations or spellings. If the input is a variant form, the original form will be displayed.

- **Explanatory notes (凡例)**

The unit can show the explanatory notes for the dictionaries.

- **Characters-link function**

(switching between dictionaries during operation) When switching dictionary mode, this function enables you to transfer a previously entered series of characters into another dictionary mode.

- **Favorite dictionary**

You can set two special keys as the dictionary mode keys which you use frequently.

- **Basic settings function**

The operational settings can be changed to make it easier for you to use the unit.

- **User Information**

You can register your name and password.

- **Calculator function**

Addition, subtraction, multiplication and division can be performed with up to 12 digits held in memory.

- **Connection functions with the personal computer**

User Dictionary, Drill viewer, Text viewer, MP3 player  
PASORAMA function

## To turn ON and OFF the power

- **How to turn ON the power**

There are three ways of turning the power ON.

Open the unit. / Press . / Press the dictionary mode key.

- **How to turn the power OFF**

Press .

\* Closing the unit dose NOT turn the power OFF.

## Basic uses

Let's start with an explanation of basic uses of the unit using the multiple access key as an example.

### 1. Selecting the dictionary mode

Press the multiple access key .

Pressing the specific dictionary mode key enables you to select the specific dictionary mode.

Pressing the MENU key enables you to select the specific dictionary mode from the all dictionary modes.

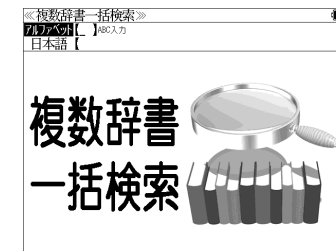

### 2. Character entry

After Selecting the entering method English or Japanese, enter the spelling of the word using the alphameric keys.

Example: "fine"

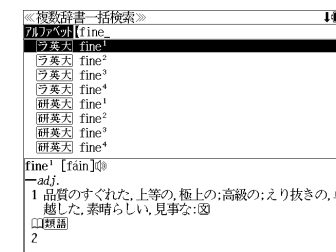

### 3. Selecting a headword

Select the headword using / .

The preview screen will change in accordance with the selected headword.

Example: Select " fine<sup>2</sup> "

(Scrolling the headword list)

/ : by line

/ : by page

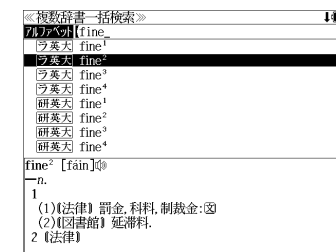

## 4. Displaying the whole text of an explanation/translation

Press .

The explanation of the selected headword is displayed.

(Scrolling the screen)

/ : by line

/ : by page

/ : by headword list

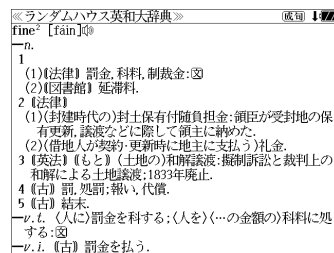

Press again to select a sound mark ( ).

Press again to hear a headword with sound mark.

You can also select a word using / / / , and press again to hear the selected word.

## Dictionary mode keys, Menu key and their functions

Selects the multiple access mode.

(アルファベット) By entering English words  
(日本語) By entering Japanese words

“Daijisen” Japanese dictionary mode

大辞泉 Selects the “Daijisen” Japanese dictionary mode.

逆引き You can search for definitions from the end of a word.

慣用句 You can find and see the meanings of Japanese idioms.

アルファベット You can search for the alphabetical word.

分野別小辞典 You can look up a specific word from two spheres.  
(小百科) Category of the things (歳時記) Seasonal words

“Britannica Encyclopedia (Japanese)” mode

日本語 You can find and see the definitions of words from Japanese.

英語 You can find and see the definitions of words from English.

キーワード You can search for headwords from the definitions containing specific Japanese key words.

ジャンル別事典 You can search for headwords from the category of the things.

“Kenkyusha’s New English-Japanese Dictionary” mode

英和 Selects the English-Japanese Dictionary mode.

例文検索 You can look up example sentences containing specific English words.

成句検索 You can look up set phrases containing specific English words.

“Luminous English-Japanese Dictionary” mode

英和 Selects the English-Japanese Dictionary mode.

例文検索 You can look up example sentences containing specific English words.

成句検索 You can look up set phrases containing specific English words.

TOEIC® テスト頻出語句 2000

You can study the words that occurs frequently on the TOEIC® Test.

目次検索 You can find and see the contents from the table of contents.

“Kenkyusha’s New Japanese-English Dictionary” mode

和英 Selects the Japanese-English Dictionary mode.

“Progressive Japanese-English Dictionary” mode

和英 Selects the Japanese-English Dictionary mode.

コラム Columns

“Random House English-Japanese Dictionary” mode

英和 Selects the English-Japanese Dictionary mode.

カナ発音 You can search for English words from the katakana.

例文検索 You can look up example sentences containing specific English words.

成句検索 You can look up set phrases containing specific English words.

“English-Japanese Dictionary for the General Reader” mode

英和 Selects the English-Japanese Dictionary mode.

例文検索 You can look up example sentences containing specific English words.

成句検索 You can look up set phrases containing specific English words.

訳語検索 You can search for headwords from the Japanese meanings.

Oxford dictionaries (COD/COT) mode

英英 Selects the English dictionary mode.

類語 Selects the Thesaurus mode.

例文検索 You can look up example sentences containing specific English words.

成句検索 You can look up set phrases containing specific English words.

“Dictionary of English Collocations” mode

- 英 和 Selects the English-Japanese Dictionary mode.  
連語検索 You can look up example sentences having specific collocations.  
例文検索 You can look up example sentences containing specific English words.  
訳語検索 You can search for English words from the Japanese meanings.

学習英英

㉔, ㉕ ~ ㉖ Oxford dictionaries (OALD/COL/OPHV/OGBAC) mode

- 英 英 Selects the four Oxford English dictionary mode.  
例文検索 You can look up example sentences containing specific English words.  
成句検索 You can look up set phrases containing specific English words.

㉗ “Longman Dictionary of Contemporary English” mode

- 英 英 Selects the English dictionary mode.  
例文検索 You can look up example sentences containing specific English words.  
成句検索 You can look up set phrases containing specific English words.

㉘ “Collins COBUILD Advanced Dictionary of English” mode

- 英 英 Selects the English dictionary mode.  
例文検索 You can look up example sentences containing specific English words.  
成句検索 You can look up set phrases containing specific English words.

英学習・会話

㉙ 新 TOEIC® テスト対策 模擬問題

“Programed learning for the TOEIC® Test”

㉚ LISOD TRAINER ㉛ LISOD WORK Listening ㉜ LISOD WORK Reading

㉝ Study Navigation 模擬問題 I ㉞ Study Navigation 模擬問題 II  
“Study Navigation for the TOEIC® Test”

新 TOEIC® Test 完全マスター ㉟ 460 ㊱ 600 ㊲ 730

“Examinations for complete mastery of the TOEIC® TEST”

㊳ TOEFL® テストパーフェクトボキャブラリー

“Perfect Vocabulary for the TOEFL® Test”

㊴ 分けて聞く！ TOEFL® テストリスニングトレーニング

“Listening Training for the TOEFL® Test”

㊵ 必ずものになる話すための英文法 Step1 [入門編 I]

“English Grammar for speaking Step 1 (Primary level I)”

㊶ 必ずものになる話すための英文法 Step2 [入門編 II]

“English Grammar for speaking Step 2 (Primary level II)”

㊷ 必ずものになる話すための英文法 Step3 [初級編 I]

“English Grammar for speaking Step 3 (Beginner level I)”

㊸ 必ずものになる話すための英文法 Step4 [初級編 II]

“English Grammar for speaking Step 4 (Beginner level II)”

㊹ ECC 知ってる単語でこんなに話せる！シリーズ 1

“ECC English conversation”

㊺ わがまま歩き旅行会話 英語 / “Speak English on Your Trip” mode

- 日本語 By entering Japanese words  
英語 By entering English words  
和 英 Selects the Japanese-English Dictionary mode.

場面別会話 From the scene of the conversation

海外旅行ミニ知識 Information of the traveling abroad

㊻ わがまま歩き旅行会話 フランス語 + 英語 /

“Speak French on Your Trip” mode

- 日本語 By entering Japanese words  
仏 語 By entering French words  
英語 By entering English words  
和英仏 Selects the Japanese-English-French Dictionary mode.

場面別会話 From the scene of the conversation

海外旅行ミニ知識 Information of the traveling abroad

㊼ わがまま歩き旅行会話 ドイツ語 + 英語 /

“Speak German on Your Trip” mode

- 日本語 By entering Japanese words  
独 語 By entering German words  
英語 By entering English words  
和英独 Selects the Japanese-English-German Dictionary mode.

場面別会話 From the scene of the conversation

海外旅行ミニ知識 Information of the traveling abroad

㊽ わがまま歩き旅行会話 スペイン語 + 英語 /

“Speak Spanish on Your Trip” mode

- 日本語 By entering Japanese words  
西 語 By entering Spanish words  
英語 By entering English words  
和英西 Selects the Japanese-English-Spanish Dictionary mode.

場面別会話 From the scene of the conversation

海外旅行ミニ知識 Information of the traveling abroad

㊦ わがまま歩き旅行会話 イタリア語 + 英語 /

“Speak Italian on Your Trip” mode

日本語 By entering Japanese words

伊 語 By entering Italian words

英 語 By entering English words

和英伊 Selects the Japanese-English-Italian Dictionary mode.

場面別会話 From the scene of the conversation

海外旅行ミニ知識 Information of the traveling abroad

㊦ わがまま歩き旅行会話 中国語 + 英語 /

“Speak Chinese on Your Trip” mode

日本語 By entering Japanese words

中国語 By entering Chinese words

英 語 By entering English words

日英中 Selects the Japanese-English-Chinese Dictionary mode.

場面別会話 From the scene of the conversation

海外旅行ミニ知識 Information of the traveling abroad

㊦ わがまま歩き旅行会話 韓国語 + 英語 /

“Speak Korean on Your Trip” mode

日本語 By entering Japanese words

英 語 By entering English words

和英韓 Selects the Japanese-English-Korean Dictionary mode.

場面別会話 From the scene of the conversation

海外旅行ミニ知識 Information of the traveling abroad

メニュー

国語

㊦ 使い方の分かる類語例解辞典

Dictionary of Synonyms in Japanese mode

㊦ 新漢語林

“Kangorin” Kanji Dictionary mode

英英・専門

㊦ コンピュータ用語辞典

“Dictionary of computer terms” mode

㊦ 180万語対訳大辞典 英和・和英

“1,800,000 words English-Japanese / Japanese-English Dictionary” mode

㊦ 人文社会 37万語対訳大辞典 英和・和英

“370,000 words English-Japanese / Japanese-English Dictionary” mode

実用・資格 1

㊦ TAC 公務員試験

“Drill for Public service examination”

㊦ ~ ㊦, ㊦ ~ ㊦ 経済・ビジネス用語辞典

“Nikkei Dictionaries of Economic and Business Terms” mode

実用・資格 2

㊦ 英文ビジネスレター文例大辞典

“A Dictionary for Standard International Business Letters” mode

㊦ もっとうまい eメールの書き方

“Good writing for E-mail ” mode

㊦ 英文ビジネス eメール実例集

“Successful E-mail in the Global Market” mode

㊦ 説得できる英文 Eメール 200 の鉄則

“200 rules for E-mail in English” mode

㊦ 英和 和英 金融・会計用語辞典

“The Dictionary of Financial & Accounting Terms” mode

㊦ 経済ビジネス英語表現辞典

“Japanese-English Dictionary of Economy, Finance and Industry” mode

㊦ カタカナで引くスペリング辞典

“Spelling dictionary” mode

㊦ 行政書士試験

“Drill for Administrative scrivener examination”

㊦ 宅建試験

“Drill for Real estate examination”

㊦ 史上最強の SPI2 対策ドリル

“Drill for SPI2”

役だツール

㊦ テキストビューアー / Text Viewer

㊦ MP3 プレーヤー / MP3 Player





㊦ ファイル管理 / File control

㊦ 複数辞書一括検索 / Selects the multiple access mode

㊦ 日本語キーワード例文検索

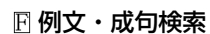
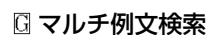

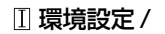
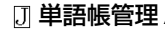

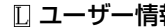











Selects the function of the example sentence search from Japanese.















-  **例文・成句検索**  
Activates example sentence or idiom search function.
-  **マルチ例文検索**  
Selects the function of the example sentence search with search option.
-  **電卓** / Selects the calculator function.
-  **環境設定** / Selects the basic operational settings.
-  **単語帳管理** / Selects the card word book control.
-  **著作権表示** / Selects the display of copyright.
-  **ユーザー情報** / Selects the user information function.

単語帳 You can keep up to 1,000 words and example sentences.  
 凡 例 The unit can show the explanatory notes for the dictionaries.

## Explanation of the keys

-  Turns the power on and off.
-  Activates example sentence or idiom search function.  
 Activates example sentence search from Japanese function.
-  Changes the style of the explanation/translation screen.
-  Activates double search function.
-  Changes the style of the screen.
-  Changes the size of the characters displayed on the screen.
-  Activates the history function.
-  Scrolls the screen in the order of the headword list.  
 Scrolls the screen one page at a time.
-  Adds the displayed headword to the word book.  
 Deletes the word from the word book.  
 Register the dictionary as the favorite dictionary.  
 Deletes a single character entry at a time.  
 Deletes the word from the history function.
-  (1~2) Selects the dictionary mode which you registered.

-  Selects the contents in the SD CARD / SILUCA RED CARD (option).
-  Used either as a hyphen or as a macron for long vowels.  
For entering a pinyin with accent mark.
-  Marks or unmarks a check sign in a check box.  
 (?) Substitutes for a single letter when you are uncertain of a spelling. (\*) Used instead of two or more letters if you don't know how to spell a word. (&) Breaks between two or more sequences of characters.
-  /  Cursor moves up and down.  
Screen moves one line at a time.
-  /  Cursor moves to left or right.  
Scrolls the screen one page at a time.
-  Determines the headword and displays the explanation or translation.  
 Executes after the functions has been determined.  
 Reads out the headwords or English words.
-  Returns to the previous screen or mode.
-  Jumps to headwords related to reference marks and words contained in the explanation or translation.
-  Displays example sentences related to words contained in the explanation or translation.
-  Displays set phrases (English-Japanese, English dictionary) or kanji compounds (Kangorin).
-  Checks the spelling of English words.

# 保証、修理等について

## ■保証について

1. この製品には保証書がついています。保証書は販売店にて所定事項を記入してお渡しします。必ずお受け取りください。所定事項の記入および記載内容をお確かめのうえ、大切に保管してください。
2. 保証期間はご購入の日より1年間です。保証期間内でも有料になることがありますので、内容を良くお読みください。
3. 本機のソフトウェアの記述内容を使用したことによる金銭上の損害、逸失利益および第三者からのいかなる請求につきましても、弊社は一切その責任を負えません。
4. 権利者の許諾を得ることなく、本機のソフトウェアおよび取扱説明書の内容全部または一部を複製、および賃貸に使用することは、著作権法上禁止されております。
5. 取扱説明書に記載されている正常な使用状態で本機に故障が生じた場合、弊社は本機の保証書に定められた条件に従って修理をいたします。ただし、本機の故障、誤操作等によりデータ等が正常に呼び出せない事によって発生した損害等につきましても、弊社は一切その責任を負えませんので、予めご了承ください。

## ■修理等について

1. 本機の具合が悪いときは、この説明書をもう1度お読みになってお調べください。それでも具合が悪いときは、ご購入店または弊社「CPサービスセンター」にご相談ください。ご相談の時はご購入日、製品名、型番、故障内容をできるだけ詳しくお知らせください。
  - \* 修理は、故障内容の詳しいメモ等を添えて、ご購入店へ製品と保証書をご持参、または弊社「CPサービスセンター」にご郵送の上、お申し付けください。
  - \* 弊社へ郵送される場合の郵便料金及び諸経費等はお客様のご負担となりますので予めご了承ください。郵送の際は適切な梱包の上、紛失等を防ぐため簡易書留のご利用をお勧めします。
  - \* 修理に出した場合は、原則として履歴や単語帳のデータが消去されます。大事なデータは、修理に出される前にお客様ご自身で控えを取ったうえで修理に出されることをお勧めします。弊社では消去後のデータの復活はできませんので、予めご了承ください。
2. 保証期間内の修理について  
保証書の記載内容に基づいて修理させていただきます。
3. 保証期間経過後の修理について  
ご購入日、製品名、型番、故障内容等できるだけ詳しくお知らせください。修理によって機能等が維持できる場合は、ご希望により有料にて修理させていただきます。また、修理によって機能等が維持できない場合は、修理をお断りする場合があります。

修理等のご相談、お問い合わせは下記にお願いします。

〒272-0023 千葉県市川市南八幡3-21-10

セイコーインスツル株式会社「CPサービスセンター」 電話：047(320)4696

【受付時間】9:00～12:00 13:00～17:00 月曜日～金曜日（土・日・祝日を除く）

## 無料修理規定

1. 保証期間はご購入の日より1年間です。
2. 正常な使用状態（取扱説明書の注意に従った使用状態）で保証期間内に故障した場合には、ご購入の販売店、または弊社が無料で修理させていただきます。
3. 保証期間内に故障して無料修理をお受けになられる場合には、ご購入の販売店へ製品と、この保証書をご持参または弊社「CPサービスセンター」にご郵送の上、お申し付けください。
4. 弊社へご郵送される場合の郵便料金及び諸経費等はお客様のご負担となりますので予めご了承ください。
  - \* ご郵送の際には適切な梱包の上、紛失等を防ぐため簡易書留のご利用をお勧めします。
5. ご贈答、ご転居等で、この保証書に記入してあるご購入販売店に修理がご依頼にならない場合は、弊社「CPサービスセンター」に製品と、この保証書をご郵送ください。
6. 保証期間内でも次の場合は有料とさせていただきます。
  - (1) この保証書のご提示がない場合、ご購入の年月日・お客様名・ご購入販売店名の記入がない場合、及びこの保証書の字句を書替えられた場合
  - (2) 他の機器から受けた障害、または不当な修理や改造による故障及び損傷
  - (3) お購入後の輸送、落下、電池の液漏れ（含付属サービス電池）などによる故障及び損傷
  - (4) お取扱い上の不注意（表示画面ガラス割れ等）による故障及び損傷
  - (5) 火災、地震、風水害、落雷等の天変地異、公害、異常電圧等による故障及び損傷
  - (6) 一般家庭以外での使用（例えば業務用）での故障及び損傷
  - (7) 付属品（電池等）の消耗、液漏れ等による故障及び損傷
  - (8) ご使用中に生じたキズ、汚れ、磨耗などによる外観上の損傷
  - (9) ジュース、コーヒー等、液体の水濡れによる故障及び損傷
7. 付属のイヤホンは、保証の対象には含まれていません。
8. この保証書は、日本国内においてのみ有効です。
9. この保証書は再発行いたしませんので、大切に保管してください。
  - \* この保証書は本書に明記した期間、条件のもとにおいて無料修理をお約束するものです。したがってこの保証書でお客様の法律上の権利を制限するものではありません。
  - \* 日本国内で購入され、保証期間内に海外からの無料修理をお受けになられる場合にも、この保証書を添付の上、修理をお申し付けください。この保証書のご提示がない場合は、有料となりますので予めご了承ください。
  - \* 保証期間経過後の修理などについてのご不明な点がございましたら、ご購入の販売店、または弊社「CPサービスセンター」にお問い合わせください。