

ICレコーダー

品番 **ICR-PS502RM**
ICR-PS504RM

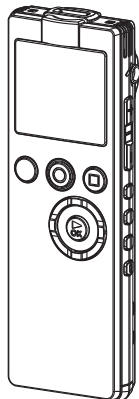

(JP0)

1AJ6P1P0078--

各部のなまえ

本体

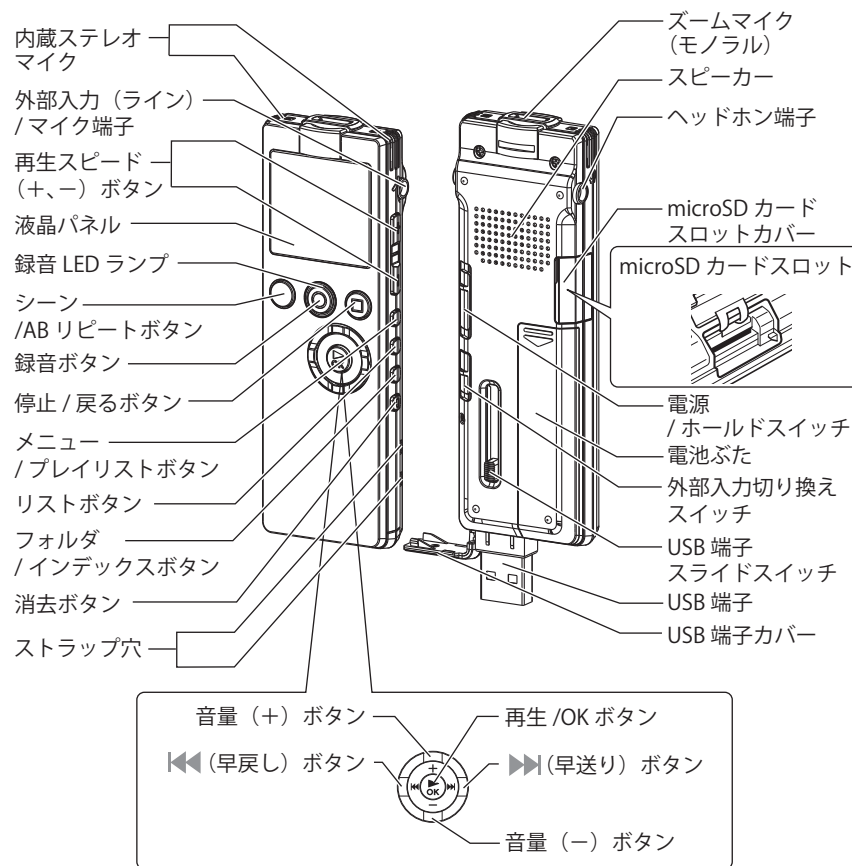

各部のなまえ

液晶パネル

全ての画面を一度に表示することはできません。

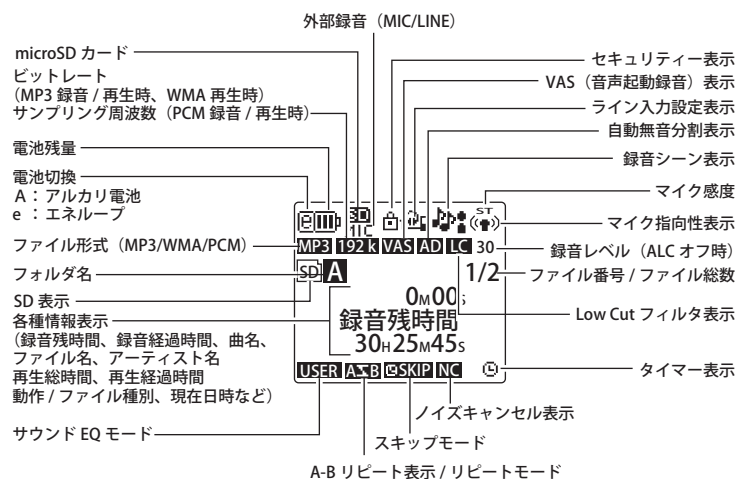

電池の入れかた

1 電池ぶたをあけます。

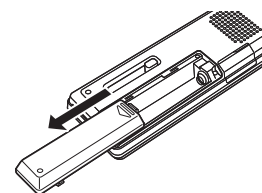

2 エネループ充電電池 (付属) を入れて、電池ぶたを閉めます。

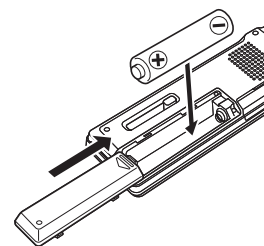

- 市販のアルカリ乾電池を使うこともできます。
- 市販のアルカリ乾電池を使う場合は、本機の「電池切換」設定を「アルカリ電池」に設定してください。「電池切換」設定方法は、取扱説明書をご覧ください。

電源を入 / 切にする

電源を入れる

電源スイッチを矢印の方向にスライドさせます

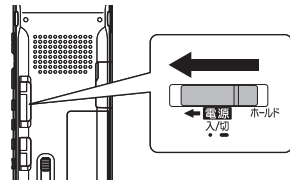

電源を切る

電源スイッチを矢印の方向に 2 秒以上スライドさせます。

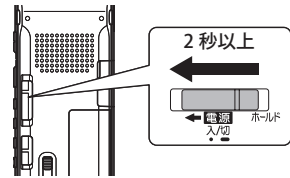

誤動作を防止する(ホールド)

電源スイッチをホールド側にスライドすると、「ホールド設定」が表示され、各ボタンが機能しなくなります。

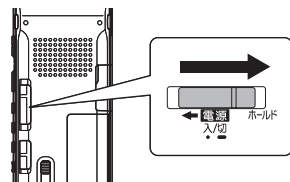

電源スイッチを戻すと、「ホールド解除」が表示され、ホールド機能が解除されます。

録音する

録音ボタンを押します。
録音 LED が点灯し、録音を開始します。
(マイク ALC 設定が「ON」の場合)

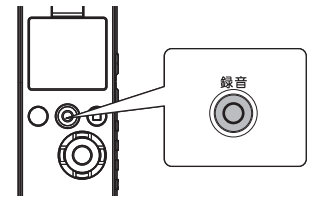

録音を一時停止する

録音中に録音ボタンを押します。
もう一度、録音ボタンを押すと、録音を再開します。

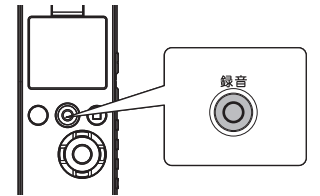

録音を停止する

停止 / 戻るボタンを押します。

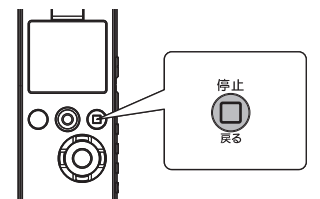

再生する

再生 / OK ボタンを押します。

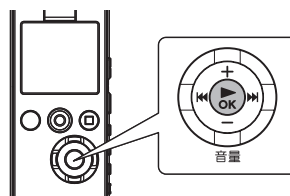

音量を調整する

音量 (+ / -) ボタンを押します。

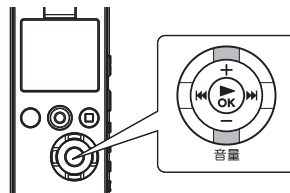

再生を停止する

停止 / 戻るボタンを押します。

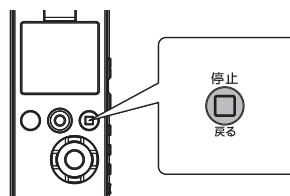

消去する

ファイルを消去する

- 1 リストボタンを押し、リスト画面を表示します。
- 2 フォルダ / インデックスボタンを押し、消去したいファイルのあるフォルダに切り換えます。
- 3 音量 (+ / -) ボタンを押し、消去するファイルを選択します。
- 4 消去ボタンを押し、ファイル消去画面を表示します。
- 5 << / >> ボタンを押し、[実行] を選択し、再生 / OK ボタンを押します。

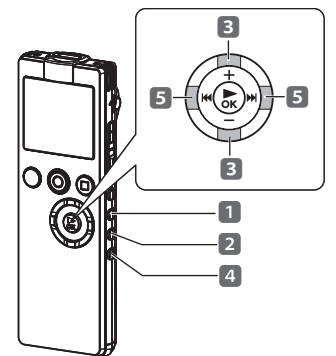

フォルダ内の全ファイルを消去する

- 1 リストボタンを押し、リスト画面を表示します。
- 2 << ボタン、音量 (+ / -) ボタンを押し、全件消去したいフォルダを選択します。
- 3 消去ボタンを押し、フォルダ消去画面を表示します。
- 4 << / >> ボタンを押し、[実行] を選択し、再生 / OK ボタンを押します。

