

日立ハイビジョンHDD/DVDレコーダー DV-DH1000S DV-DH500S DV-DH250S

HITACHI

Inspire the Next

QR69023

はじめに

接続する

簡単セットアップ

テレビ受信を設定する

その他の機能を設定する

付録

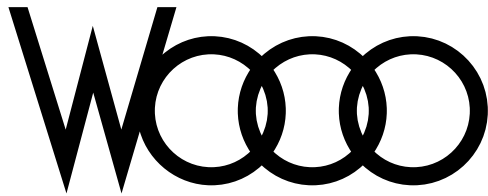

取扱説明書

接続・設定編

はじめにお読みください。

「接続・設定編」では、接続、受信チャンネル、各種機能の設定など、お使いになる前の準備について説明しています。

本機をもっと楽しむためには、別冊の取扱説明書 **操作編** をご覧ください。

はじめに

本機にはテレビ放送の視聴に必要な設定を行う「簡単セットアップ」機能があります。

はじめて本機の電源を入れたときに、簡単セットアップ画面が出ます。39ページをご覧ください。

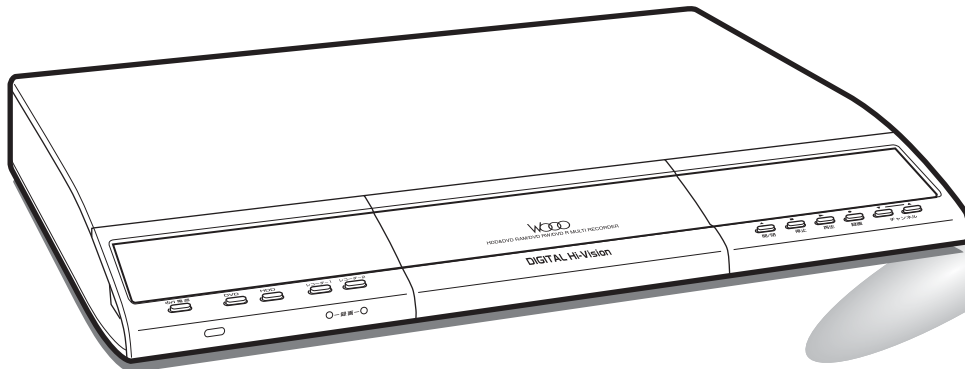
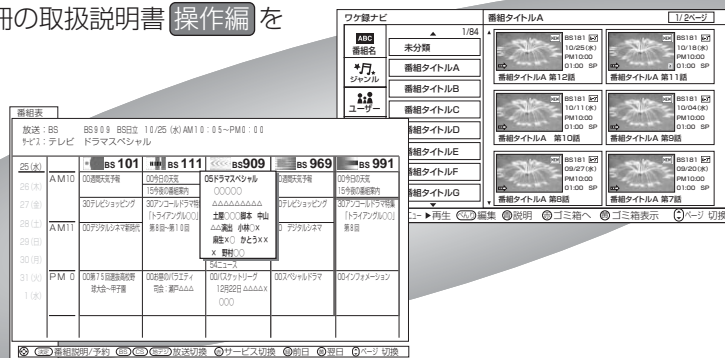

●本機は業務用途、監視用途には対応していません。

※ Gコード、G-CODE、およびGコードロゴは、米 Gemstar-TV Guide International, Inc.およびその関連会社の日本国内における登録商標です。

※ Gコードシステムは、米 Gemstar-TV Guide International, Inc.のライセンスに基づいて生産しております。

※ TruSurround DIGITAL 5.1、SRSと(●)記号はSRS Labs, Inc.の商標です。

※ TruSurround DIGITAL 5.1技術はSRS Labs, Inc.からのライセンスに基づき製品化されています。

HDD（ハードディスク）は一時的な保管場所です。

万一何らかの不具合により、録画や再生ができなかった場合、HDDの内容（録画済みの番組データなど）の補償や損失、直接・間接の損害について、当社は一切の責任を負いません。

本取扱説明書の内容は2006年8月現在の放送運用に基づいて作成されています。今後の放送運用の変更により、一部内容が異なる場合があります。

この取扱説明書はエコマーク認定の再生紙を使用しています。

付属品を確認する

はじめに

付属品をご確認ください。万一不足しているものがあれば、販売店にご連絡ください。



リモコン
(DV-RM500S)

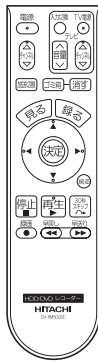

らくリモ
(DV-RM500SE)

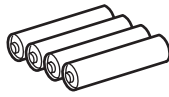

単3形乾電池…4個

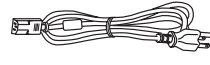

電源コード(1.8m)

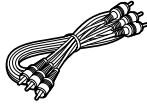

映像・音声コード(1.2m)

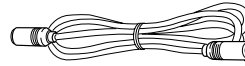

RFケーブル…1本(1.2m)

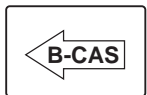

ビーキャスト
B-CASカード

- 保証書 ……1冊
- 取扱説明書 接続・設定編
(本書) ……1冊
- 操作編 ……1冊
- 「録る」「見る」が簡単
「らくリモ」操作ガイド ……1冊
- お客様登録カード
- BS/CSデジタルパンフレット

本書の見かた

タイトル

操作手順

簡単セットアップ

本機の電源をはじめて入れたときに、簡単セットアップ画面が表示されます。
画面の指示に従って、テレビ放送の視聴に必要な設定を行ってください。
簡単セットアップ画面は、次回電源を入れたときからは表示されません。
簡単セットアップの画面が表示されない場合は、D端子やHDMI端子を本機から外して、テレビと本機を映像端子(27ページ)で接続してください。
簡単セットアップが完了してから、D端子やHDMI端子で接続してください。

お知らせ

- 「らくリモ」でも操作できます。
- 一画面前に戻るときは、「戻る」を押します。
- 簡単セットアップを途中で終了するときは、メニュー画面が消えるまで「戻る」を繰り返し押します。
- 「設定メニュー」の「受信設定」メニューから各機能を個別に設定することもできます(43ページ)。

2 接続しているテレビに合わせて本機の設定をする

① 画面の指示に従いテレビのタイプ(アスペクト比)を「カーソル」で選び、「決定」を押す
「アスペクト比について」(42ページ)、およびテレビの取扱説明書もあわせてご覧ください。



② 手順①で「ワイド(16:9)」を選んだ場合
お使いのテレビのHDMI/D端子の種類(D1~D4)に合ったものを「カーソル」で選び、「決定」を押す
(S映像端子、映像端子で接続する場合は、「D1(525i)」を選んでください。
「お知らせ」(42ページ)、およびテレビの取扱説明書もあわせてご覧ください。



最後に「画面は正常に表示されていますか?」の確認メッセージが表示されます。正常に表示されている場合は「カーソル」で「はい」を、正常に表示されない場合は「戻る」を押して手順②を再度行ってください。

手順①で「ノーマル(4:3)」を選んだ場合
パンスキャンに対応したDVDを視聴するときのテレビの映り方を、画面の説明で確認して、「カーソル」で選び、「決定」を押す
(D端子付きの4:3テレビに接続する場合は、テレビ側のV圧縮表示機能をオンにして、本機のテレビ接続設定を「ワイド(16:9)」にしてください。)



らくリモ

「らくリモ」でも操作ができることを表します。

[] はリモコンのボタン名を示します。

インデックス

章見出しです。章ごとに位置が変わります。



ボタンを押すことを表します。

お知らせ

操作に関するお知らせです。

ご注意

操作上守っていただきたいことを記載しています。

()

参照ページ

リモコン

操作で使用するボタン名を記載しています。

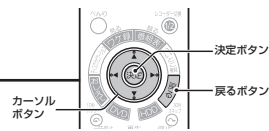

1 「簡単セットアップ開始」画面の「OK」が黄色になったら「決定」を押す



「OK」が黄色になるまで数分かかる場合があります。

ハードディスク(HDD)について

必ずお読みください

ハードディスク(HDD)の取扱いについてのお願い

本機に内蔵のハードディスク(以下HDD)は非常に精密な機器です。使用する環境や取扱いによりHDDの動作および寿命に影響を与える場合がありますので、次の内容を必ずお守りください。

■ HDDは一時的な保管場所です

HDDは、録画した内容の恒久的な保管場所ではありません。あくまでも一度見るまで、または編集やDVDディスクにダビングするまでの一時的な保管場所としてお使いください。

■ HDDに異常を感じた場合はすぐにダビングを

HDD内に不具合箇所があると、異音がしたり、映像にブロック状のノイズが発生することがあります。そのままお使用になると劣化が進み、最悪の場合、HDD全体が使えなくなってしまうおそれがあります。このような現象が確認された場合には、すみやかにDVDディスクにダビングし、修理をご依頼ください。

HDDが故障した場合は、記録内容(データ)の修復はできません。

■ 設置時

- 後面の冷却用ファンや側面の通風孔をふさがないでください。
- 水平で振動や衝撃が起こらない場所に設置してください。
- ごみやほこりの少ない場所に設置してください。
- 「結露」(つゆつき)が発生しにくい場所に設置してください。「結露」は故障の原因になります。「結露」とは、冷たいコップの表面に水滴がついたりする現象です。急な温度変化が起きた場合や、寒い場所から暖かい場所へ移動して設置する場合は「結露」が起こりやすくなります。そのような場合は、室温に約1~3時間なじませてから電源を入れてください。
- 温度や湿度が高くない場所、直射日光があたらない場所に設置してください。温度や湿度の高い場所に設置すると故障の原因になります。
- 安定した動作を維持するため、長期間ご使用されない場合でも、一年に一回程度は通電していただくことをおすすめします。
- HDDは精密部品であり、5℃以下の低温では動作保証しかねます。冬季などの録画予約時には本機の周囲温度にご注意ください。

■ 動作中

- 電源プラグを抜いたり、電源ブレーキを切らないでください。
- 振動や衝撃を与えたり、本機を動かしたりしないでください。
- 動かすときには・・・①本体前面の電源スイッチを「切」にしてください。
②電源プラグをコンセントから抜いてください。
③2分以上待ってから本機を動かしてください。

お知らせ

- 本機の電源が入っている間、HDDは高速で回転しています。起動時や回転中に発生する音や振動は故障ではありません。
- データ読み取りの状態により、再生画面にまれにノイズが発生することがありますが、これは故障ではありません。

■ 停電が発生した場合

- 記録中や再生中に停電等で電源が供給されなくなった場合、HDDの録画内容が損なわれる可能性があります。

■ 故障時のお願い

- 再生画面が一時停止したり乱れが頻繁に発生する場合は、HDDの故障が考えられます。このような場合はHDDの交換修理が必要です。
- HDDを交換修理する場合、HDDの録画内容を新しいHDDに移すことはできません。
- 修理の際は、必ずお買い上げの販売店またはお客様ご相談窓口にお問い合わせください。
ご自分でHDDを交換修理することはできません。本機を分解されますと、保証が無効になります。

万一何らかの不具合により、録画や再生ができなかった場合HDDの内容(録画済みの番組データなど)の補償や損失、直接・間接の損害について、当社は一切の責任を負いません。また、本機を修理した場合(HDD以外の修理も含む)にも同様です。あらかじめご了承ください。

はじめに

付属品を確認する	2
本書の見かた	2
ハードディスク (HDD) について	3
安全上のご注意	6
使用上のご注意	10
留意点	13
著作権について	13
リサイクルについて	13
デジタル放送の特長	14
デジタル放送の特長	14
デジタル放送の種類	14
デジタル放送の受信契約について	15
BSデジタル放送を受信するには	15
110度CSデジタル放送を受信するには	16
地上デジタル放送を受信するには	16
アナログ放送からデジタル放送への移行について	17

接続する

各部の名称と機能	18
接続の流れ	19
①アンテナを接続する	20
地上アナログ／デジタル放送の	
アンテナを接続する	20
BS・110度CSデジタル放送の	
アンテナを接続する	22
壁にVHF/UHF/BS・110度CSデジタル	
放送の混合アンテナ端子がある場合	22
②デジタル放送を受信する場合は、本機に	
B-CASカードを挿入する	23
③電源を接続する	24
④テレビに接続する	25
テレビの入力端子を確認する	25
HDMI端子と接続する場合	26
D映像端子と接続する場合	26
コンポーネント端子と接続する場合	26
S映像端子と接続する場合	27
映像端子と接続する場合	27
⑤CATV(ケーブルテレビ)を視聴する場合	28
⑥他の機器と接続する	29
ビデオデッキと接続する	29
ビデオカメラと接続する	29
i.LINK対応機器と接続する	
(DV-DH1000S/500S)	30
AV機器と接続する	32
⑦デジタル放送の拡張機能を使う	33
電話回線と接続する	33
インターネット網に接続する	
(DV-DH1000S/500S)	34

簡単セットアップ

リモコンの準備	35
リモコンの使用範囲について	35
電池を入れる	35
リモコンでテレビを操作できるようにする	36
「らくリモ」でテレビを	
操作できるようにする	37
電源を入れる／切る	38
電源を入れる	38
電源を切る	38
すぐに操作できるようにする	
(高速起動)	38
簡単セットアップ	39
アスペクト比について	42

テレビ受信を設定する

テレビ放送の受信に関する機能を	
設定する	43
地上アナログ放送のチャンネルを	
設定する	44
チャンネルを手動で合わせる	
(地上アナログ放送)	45
地域番号一覧表	47
ガイドチャンネル一覧表	54
映像が不安定になるとき	
(アッテネータの設定)	55
地上デジタル放送のチャンネルを	
設定する	56
アンテナの受信レベルを確認・調整	
するには	57
受信周波数を自動的に変更する	
(地上デジタル放送)	57
地上デジタル放送局一覧表	
(2006年7月現在)	58
数字ボタンで選局できるチャンネルを	
変更する (地上デジタル／BS・CS	
デジタル放送)	60
空きチャンネルをスキップする	
(地上アナログ／地上デジタル／	
BS・CSデジタル)	61
BSアンテナのコンバーターへの電源供給を	
設定する (BS・CSデジタル放送)	62
衛星の周波数を変更する	
(BS・CSデジタル放送)	63
新しいソフトウェアを自動でダウンロードする	
(地上デジタル／BS・CSデジタル放送)	64

その他の機能を設定する

本機の各種機能を設定する.....	65
設定メニュー一覧.....	65
設定メニューの使いかた.....	66
リモコンコードを変更する.....	66
新しいソフトウェアを手動で ダウンロードする.....	67
時計を合わせる.....	68
視聴制限を設定する.....	70
情報を消去する（データ放送、 受信メール、受信設定）.....	72
外部機器の接続に関する機能を設定する.....	73
電話回線を設定する.....	73
ISP設定について (DV-DH1000S/500S).....	78
LAN設定について (DV-DH1000S/500S).....	79
お使いのテレビに合わせて設定する.....	80

付録

索引.....	82
お客様ご相談窓口.....	裏表紙

安全上のご注意

ご使用前にまず「安全上のご注意」をお読みになってから、この「取扱説明書」をよくお読みのうえ正しくお使いください。

絵表示について

製品を安全に正しくお使いいただき、あなたや他の人々への危害や財産への損害を未然に防止するために、いろいろな絵表示をしています。



警告

この表示を無視して、誤った取り扱いをすると、人が死亡または重傷を負う可能性があります。



注意

この表示を無視して、誤った取り扱いをすると、人が障害を負ったり物的損害を発生する可能性があります。

〈絵表示の例〉



△記号は警告（注意）を促すことです。（この例は「手を挟まれないよう注意」）

⊘記号は行為を禁止することです。（この例は「分解禁止」）

●記号は行為を強制することです。（この例はコンセントから必ず「電源プラグを抜く」）

「強制」記号です。必ず実行していただきたいことを示します。

警告

不安定な場所に置かない

- ぐらついた台の上や傾いた所など、不安定な場所に置かないでください。落ちたり、倒れたりして、けがの原因となります。

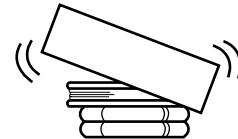

禁止

表示された電源電圧以外の電圧で使用しない

- 表示された交流100ボルト以外の電圧で使用すると、火災・感電の原因となります。

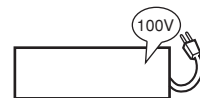

禁止

水にぬらさない

- 水場では本機を使用しないでください。
- 窓辺で使用するとき、本機をぬらさないようご注意ください。火災・感電の原因となります。
- 万一内部に水などが入った場合は、使用をやめ、電源プラグをコンセントから抜いて販売店にご連絡ください。そのまま使用すると火災・感電の原因となります。



水ぬれ禁止



電源プラグをコンセントから抜く

風呂場では使用しない

- 風呂、シャワー室では使用しないでください。火災・感電の原因となります。



風呂・シャワー室での使用禁止

水の入った容器をのせたり、小さな金属物を置かない

- 本機の上に、花瓶、植木鉢、コップ、化粧品、薬品、水などの入った容器、または小さな金属物を置かないでください。誤って本機の内部に入ると、火災・感電の原因となります。

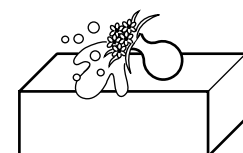

禁止

警告

電源プラグが不完全な接続のまま使わない！
たこ足配線をしない！

- ショートや発熱により、火災や感電につながります。
- 最後までしっかりと正しく接続してください。



禁止

電源コードを傷つけない

- 電源コードを傷つけたり、破損したり、加工したりしないでください。また、重いものをのせたり、加熱したり、引っ張ったりすると、電源コードが破損し、火災・感電の原因となります。
- 電源コードを敷物などでおおわないでください。コードに気づかず、重いものをのせて電源コードを傷つけることがあるのでご注意ください。火災・感電の原因となります。

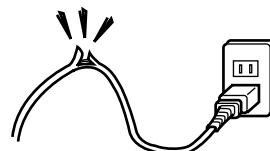

禁止



禁止

電源コードを加工しない

- 電源コードを加工したり、無理に曲げたりねじったり、引っ張ったりしないでください。電源コードが破損し、火災・感電の原因となります。

電源コードが傷んだら交換する

- 電源コードの芯線が露出したり、断線したときは、販売店に交換をご依頼ください。そのまま使用すると火災・感電の原因となります。



内部に異物を入れない

- 本機の通風孔などから内部に金属類や燃えやすいものなど異物を差し込んだり、落とし込んだりしないでください。火災・感電の原因となります。

- 万一異物が本機の内部に入った場合は、電源プラグをコンセントから抜いて販売店にご連絡ください。そのまま使用すると火災・感電の原因となります。特にお子様のいるご家庭ではご注意ください。

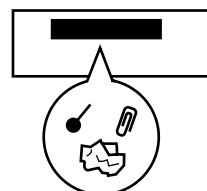

禁止



電源プラグを
コンセントから抜く

改造しない
カバーを開けない

- 本機を改造すると火災・感電の原因となります。
- 本機の裏ぶた、カバーは外さないでください。感電の原因となります。内部の点検・調整・修理は販売店にご依頼ください。





分解禁止







異常なときは使わない

- 万一煙が出ている、へんな臭いがするなど異常状態のまま使用すると、火災・感電の原因となります。電源プラグをコンセントから抜いてください。煙が出なくなるのを確認して販売店に修理をご依頼ください。お客様による修理は危険ですから絶対おやめください。

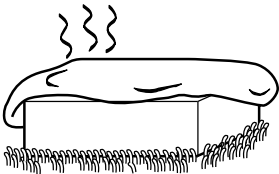

電源プラグを
コンセントから抜く

 警告		
雷が鳴るときは アンテナ線、機器、 電源プラグには触れない	<ul style="list-style-type: none"> ● 雷が鳴り出したら、アンテナ線、機器、電源プラグには触れないでください。感電の原因となります。 	 接触禁止
乾電池を放置しない	<ul style="list-style-type: none"> ● 乾電池は飲み込むおそれがあるので、乳幼児の手の届かないところに置いてください。万一、お子様が飲み込んだ場合は、窒息や胃などへの障害の原因になるので、ただちに医師と相談してください。 	

 注意		
油煙や湯気が当たる 場所に置かない	<ul style="list-style-type: none"> ● <u>火災・感電の原因</u>となることがあります。 	 禁止
湿気やほこりの多い 場所に置かない	<ul style="list-style-type: none"> ● 調理台や加湿器のそばに置かないでください。<u>火災・感電の原因</u>となることがあります。 	
移動させるときは 注意を！	<ul style="list-style-type: none"> ● 移動させるときは、取出しボタンを押して必ずディスクを取り出し、テレビなどの接続線ははずしたことを確認のうえ、下記を行ってください。コードが傷つき、<u>火災・感電の原因</u>となることがあります。 <ol style="list-style-type: none"> ① 本体の電源を切る ② 電源プラグをコンセントから抜く ③ 2分以上待ってから本機を動かす 	 電源プラグを コンセントから抜く
直射日光が当たる場所 や熱器具の近くに置か ない	<ul style="list-style-type: none"> ● キャビネットが変形したり、部品に悪い影響を与え、<u>故障の原因</u>となることがあります。 	 禁止
通風孔をふさがない	<ul style="list-style-type: none"> ● 本機の通風孔をふさぐと、内部に熱がこもり、<u>火災の原因</u>となることがあります。また、内部に熱がこもった状態で本機に触れると、<u>火傷の原因</u>となることがあります。本箱や押し入れなど風通しの悪い狭い所に押し込んだり、テーブルクロスを掛けたり、じゅうたんや布団の上に置いたりしないでください。 	 禁止
本機の上に乗らない	<ul style="list-style-type: none"> ● 倒れたり、こわれたりしてけがの<u>原因</u>となることがあります。特に小さなお子様のいるご家庭ではご注意ください。 	 禁止

⚠ 注意		
<p>本機の上に重い物を置かない</p>	<ul style="list-style-type: none"> ●本機の上に重い物やテレビなどを置かないでください。バランスがくずれて倒れたり、落下してけがの原因となることがあります。 	  <p>禁止</p>
<p>電源コードを熱器具に近づけない</p>	<ul style="list-style-type: none"> ●コードの被覆が溶けて、火災・感電の原因となることがあります。 	  <p>禁止</p>
<p>電源プラグを持ってコンセントから抜く</p>	<ul style="list-style-type: none"> ●電源コードを引っ張るとコードが傷つき、火災・感電の原因となることがあります。 	  <p>禁止</p>
<p>ぬれた手で電源プラグを抜き差ししない</p>	<ul style="list-style-type: none"> ●感電する原因となることがあります。 	  <p>ぬれ手禁止</p>
<p>電源プラグのゴミやホコリにご注意！</p>	<ul style="list-style-type: none"> ●電源プラグにゴミやホコリが付着したまま使用すると発熱・火災の原因となります。電源プラグの刃やその周辺は、乾いた布で拭きいつもきれいにしておいてください。 	
<p>お手入れするときは</p>	<ul style="list-style-type: none"> ●安全のため電源プラグをコンセントから抜いた状態で行ってください。 	 <p>電源プラグをコンセントから抜く</p>
<p>本機で指定されていない乾電池は使わない</p>	<ul style="list-style-type: none"> ●指定されていない乾電池を使ったり、新しい乾電池と古い乾電池、種類の違う電池を混ぜて使用しないでください。乾電池の破裂、液漏れにより、火災・けがの原因となることがあります。 	  <p>禁止</p>
<p>乾電池は本機の指示どおり正しく入れる</p>	<ul style="list-style-type: none"> ●極性表示（プラス⊕とマイナス⊖の向き）に注意してください。まちがえますと乾電池の破裂、液漏れにより、けがや周囲を汚損する原因となることがあります。 	
<p>内部の掃除について</p>	<ul style="list-style-type: none"> ●5年に1度くらいは、内部の掃除を販売店にご相談ください。本機の内部にほこりがたまったまま、長いあいだ掃除しないと火災や故障の原因となることがあります。特に、湿気の多くなる梅雨期の前に行うと、より効果的です。なお、内部掃除費用については、販売店にご相談ください。 	
<p>ディスプレイに指を挟まれないように注意する</p>	<ul style="list-style-type: none"> ●トレイが閉まるときにはさまれて、けがの原因となることがあります。特に小さなお子様のいるご家庭ではご注意ください。 	 <p>手を挟まれないよう注意</p>

お手入れについて	<ul style="list-style-type: none">●化学ぞうきんを使用するときは、その注意書に従ってください。●キャビネットや操作パネル部分の汚れは、水を含ませた柔らかい布をよく絞ってふきとり、乾いた柔らかい布で仕上げてください。●キャビネットをアルコール、ベンジン、シンナーでふかないでください。塗装がはげたり変質することがあります。●キャビネットに殺虫剤など揮発性のものをかけないでください。また、ゴムやビニール製品を長時間接触させたままにしないでください。塗装がはげることがあります。
本機の機能動作について	<ul style="list-style-type: none">●誤動作および故障などにより、本機が正しく動作しないことがあります。これによる付随的損害（機会損失による補償など）は、当社は一切の責を負いません。
ガラスドア付きラックに入れたとき	<ul style="list-style-type: none">●ガラスドアを閉めたままリモコンの開／閉ボタンを押して、ディスクを取り出さないでください。強い力で動きが妨げられると、<u>故障の原因</u>になります。
電源が入っているときは本機を絶対に動かさない	<ul style="list-style-type: none">●ハードディスクやDVDディスクが高速回転しているので、本機を持ち上げたり動かしたりしないでください。ハードディスクやDVDディスクを傷つけるおそれがあります。
熱を受けないようにする（アンプなどの上に置かない）	<ul style="list-style-type: none">●アンプなど、熱を発生する機器の上のせないでください。ラックに入れる場合はアンプや他のオーディオ機器から出る熱をさけるため、アンプよりできるだけ下の棚（ホコリをかぶらない程度）に入れてください。
結露について	<ul style="list-style-type: none">●冬期などに本機を寒いところから温かい室内に持ち込んだり、本機を設置した部屋の温度を暖房などで急に上げたりすると、内部（動作部やレンズ）に水滴が付きます（結露）。結露したままでは本機は正常に動作せず、録画や再生ができません。結露の状態にもよりますが、本機の電源を入れずに室温で1～3時間放置してから、ご使用ください。●夏でもクーラーやエアコンの風が、本機に直接あたると結露がおこることがあります。その場合は本機の設置場所を変えてください。
本機の上に物を乗せない	<ul style="list-style-type: none">●本機の天面は一部が曲面になっています。落下の原因になりますので、できるだけ物を置かないでください。やむを得ず置く場合には落下にご注意ください。また、天面は樹脂でできていますので、重い物を置いた場合に跡が残る場合がありますのでご注意ください。

その他の注意

- アナログ放送を視聴しているときにノイズが発生する場合には、電源コード、またはRFケーブルを少し離してください。
- 本機の近くでラジオを使用すると、ラジオ放送に“ブー”というハム音が出ることがあります。本機から離してご使用ください。
- ステレオシステムと一緒に使う場合、スピーカーとモニターテレビは少し離してください。
- テレビやカラーモニターの上に本機を設置しないでください。カセットデッキなど、磁気の影響を受けやすい機器とは離して設置してください。
- テレビ放送の電波状態により、本機の電源を入れたままテレビをつけると画面にしま模様が出る場合がありますが、本機やテレビの故障ではありません。このような場合は本機の電源を切ってください。
- 静電気など、外部からの影響により本機が正常に動作しない場合があります。このようなときは電源コードを一度抜いて再度差し込むことにより正常に動作します。
- ディスクの挿入口から異物を入れないでください。異物を取り出せなくなるなど、故障の原因となることがあります。
- 本機をたて置きで使用しないでください。

電話回線の接続が必要な場合

デジタル放送では、電話回線を使って視聴記録データの送信や視聴者参加番組への参加などができるシステムを採用しています。本機にはNTTの2線式公衆電話回線で、プッシュまたはダイヤル式（10 PPS/20 PPS）の電話機に接続の電話線を分配して接続してください。また、接続した電話回線は異常が発生しない限り、取り外さないでください。不特定多数の人が利用する公衆電話や共同電話、および2線式電話回線と接続しない電話機（携帯電話、PHSなど）では利用できない場合があります。

インターネット網への接続が必要な場合

地上デジタル放送では、インターネット網への接続により、さらに多様な双方向データサービスを利用することができます。本機で、このサービスを利用するには、常時接続の回線業者やインターネットサービスプロバイダーとの契約が必要です。

インターネット網への接続をしていないと、双方向データサービスを利用できない場合があります。

なお、DV-DH250SにはLAN端子が装備されていないため、インターネット網への接続に対応していません。

本機の受信周波数帯域に相当する周波数を用いた機器とは離してご使用ください

本機の受信周波数帯域（470MHz～2072MHz）に相当する周波数を用いた携帯電話などの機器を、本機やアンテナケーブルの途中で接続している機器に近づけると、その影響で映像・音声などに不具合が生じる場合があります。それらの機器とは離してご使用ください。

また、アンテナの接続時にアンテナケーブルや分配器、分波器などの機器を使用する場合は、共聴用のものをご使用ください。

本機の電源プラグは常時コンセントに接続しておいてください

長期間留守にされる場合や本機に異常が発生したとき以外は、本機の電源プラグをコンセントから抜いたままにしないでください。本機は待機状態（電源オフ）でも、自動的にデジタル放送の情報を受信したり、視聴記録の送信を行ったりする場合があります。

天候不良によっては、画質、音質が悪くなる場合があります

雨の影響により衛星からの電波が弱くなっている場合は、引き続き放送を受信できる降雨対応放送に切り換えます。（降雨対応放送が行われている場合）降雨対応放送に切り換わったときは、画面にメッセージが表示されます。降雨対応放送では、画質や音質が少し悪くなります。また、番組情報も表示できない場合があります。

視聴記録の送信について

B-CASカードに記録される視聴記録データは、定期的に電話回線を通じ（株）B-CAS〔（株）ビーエス・コンディショナルアクセスシステムズ〕へ自動送信されます。データ送信の電話料金は無料ですが、データ送信中は、同じ回線に接続の電話機は使用できません。

操作できなくなった場合は

受信異常などにより、本機の操作ができなくなった場合は、本機の電源ボタンを電源が切れるまで約10秒押し続けるか、電源プラグをコンセントから抜き、再度電源ボタンを押してください。

（記録（録画）中の場合は記録が終了してから行ってください。）

ダウンロードについて

デジタル放送の運用などに変更が生じた場合など、本機を対応させるためにソフトウェアの更新が必要です。このソフトウェアは放送電波にのせて送られ、本機のソフトウェアを自動的に更新します。これをダウンロードといいます。このサービスを受けるには、本機の電源を切り、待機状態にしておいてください。

アンテナの点検・交換について

本機は地上アナログ放送、地上デジタル放送、BS/110度CSデジタル放送に対応しています。美しい映像をお楽しみいただくために、アンテナの点検・交換をおすすめします。

ご注意

- 地上デジタル放送は、現在ご覧になっている地上アナログ放送と違う場合があります。現在お使いのアンテナが地上デジタル放送に対応しているかは、販売店にご相談ください。
- BSデジタル放送と110度CSデジタル放送をご覧になるには、専用のパラボラアンテナが必要です。現在BSデジタル放送のアンテナをお使いの場合でも、110度CSデジタル放送はご覧になれない場合があります。対応については販売店にご相談ください。

冷却用ファンについて

本機は、電源を入れたり、機能待機状態のときに、本機内部の温度を下げるためにファンの動作音がする場合がありますが、故障ではありません。また、本機の電源を切っても、以下のような場合はファンが動作しますが、故障ではありません。

- 「ダビング実行中」、「予約録画中」の間
- 有料チャンネルの契約情報更新が行われた場合、約2時間以上
- 高速起動を設定したとき
- i.LINK待機中のとき
- デジタル放送の番組表データを受信しているとき
- 電源を切った直後

本機の温度について

本機は、長時間使用したり、密閉されたラックに入れて使用したときなどに、上部が熱くなる場合があります。手で触れると熱く感じる場合もありますが、故障ではありません。また、熱で変形しやすいもの（オーディオテープ、ビデオテープなど）を上に乗らないでください。

本機に記憶される個人情報などについて

お客様または第三者が本機の操作を誤ったとき、静電気などのノイズの影響を受けたとき、停電があったとき、または故障、修理のときなどに、本機に記憶または保存されたデータなどが変化、消失する恐れがあります。これらの場合の損害や不利益について、当社は何ら責任を負うものではありません。

メモリーカードについて

本機またはメモリーカードリーダーに挿入されたメモリーカードに保存、記憶されているデータは、本機の操作を誤った場合や静電気などのノイズの影響を受けた場合、消失するおそれがあります。このような場合や万一何らかの不具合により、データが消失した場合の補償や損失、直接・間接の損害について、当社は一切の責任を負いません。あらかじめご了承ください。大切なデータは、他のメディアにバックアップを取っておくことをおすすめします。

- 本製品には、ACCESS社製データ放送用BMLブラウザNetFront v3.0 DTV Profileを搭載しています。NetFrontは株式会社ACCESSの日本国における登録商標です。Copyright(C) 1996-2003 ACCESS CO.,LTD.
ACCESS NetFront[®] v3.0 DTV Profile

留意点

- 付属の B-CASカードは、デジタル放送を視聴していただくために、お客様へ貸与された大切なカードです。破損や紛失などの場合は、ただちにB-CAS「(株) ビーエス・コンディショナル アクセス システムズ」カスタマーセンターへご連絡ください。お客様の責任で破損、故障、紛失などが発生した場合は、再発行費用が請求されます。
- 万一、本機の不具合により録画ができなかった場合は補償しません。
- あなたが本機やビデオデッキなどで録画、録音したものは、個人として楽しむなどのほかは、著作権法上権利者に無断で使用できません。
- 本機から電話回線などを通じて通信を行うと、通話料金無料のフリーダイヤルでないかぎり、電話料金はお客様の負担になります。
- 本機は、データ放送で登録したお客様の個人情報や受信したメールなどデジタル放送関連の設定値を記録します。万一、本機の不具合によりこれらの情報が消去された場合、復元できません。
- この説明書に記載の画面イラストは、実際に表示される画面と異なる場合があります。チャンネル番号、チャンネル名、番組名などを含め、実際に表示される内容については画面でご確認ください。
- 本機の仕様および機能などは、ダウンロードなどにより予告なく変更することがあります。

著作権について

- ディスクを無断で複製、放送、上映、有線放送、公開演奏、レンタル（有償、無償を問わず）することは、法律により禁止されています。
- ビデオデッキなどを接続してディスクの内容を複製しても、コピー防止機能の働きにより、複製した画面は乱れます。
- 本製品は、著作権保護技術を採用しており、マクロビジョン社及びその他の著作権利者が保有する米国特許及びその他の知的財産権によって保護されています。この著作権保護技術の使用は、マクロビジョン社の許可が必要で、また、マクロビジョン社の特別な許可がない限り家庭用及びその他の一部の鑑賞用の使用に制限されています。分解したり、改造することも禁じられています。
- 国外でこの製品を使用して有料放送サービスを楽しむことは、有料サービス契約上禁止されています。
- 本機はドルビーラボラトリーズからの実施権に基づき製造されています。
- Dolby、ドルビー、およびダブルD記号は、ドルビーラボラトリーズの商標です。
- DTS、DTS Digital Outは、米国 DTS, Inc. の登録商標です。
- DVDロゴは登録商標です。
- Gコード、G-CODE、およびGコードロゴは、米 Gemstar-TV Guide International, Inc.およびその関連会社の日本国内における登録商標です。
- Rec-POTは、株式会社アイ・オー・データ機器の登録商標です。

あなたが録画・録音したものは、個人として楽しむなどのほかは、著作権法上、権利者に無断で使用できません。なお、この商品の価格には、著作権法の定めにより、私的録画補償金が含まれております。

お問合せ先：(社) 私的録画補償金管理協会

☎03-3560-3107 (代)

リサイクルについて

本製品の梱包材はリサイクルができ、再利用が可能です。お住まいの地域のリサイクルに関する取り決めに従って梱包材を処分してください。乾電池は、投棄や焼却処分をしないで、化学廃棄物に関する地元自治体の規制に従って処分してください。

デジタル放送の特長

本機はデジタル放送チューナーを内蔵しているため、BSデジタル放送、110度CSデジタル放送、地上デジタル放送を見ることができます。

デジタル放送の特長

デジタルハイビジョン放送

デジタルハイビジョンの放送フォーマットは走査線1125本(有効1080本)・飛び越し走査1125i(1080i)と走査線750本(有効720本)・順次走査750p(720p)の2種類があり、細部まできれいに表現され、臨場感豊かな映像を楽しめます。また、現行のテレビ放送とほぼ同等の画質のデジタル標準テレビ放送もあります。

多チャンネル放送

デジタル信号圧縮技術により、従来のアナログ放送に比べると多くのチャンネル放送を行うことができます。デジタルハイビジョン放送やデジタル標準テレビ放送の多チャンネル化の他に、独立データ放送やデジタルラジオ放送も行われます。

データ放送

文字や静止画で送られてくる情報から必要な情報を選んで画面に表示させることができます。データ放送には、テレビ放送やラジオ放送の番組に連動したデータ放送と、独立したデータ放送の2種類があります。また、電話回線を使用した視聴者参加番組やショッピング、バンキングなどの双方向サービスもあります(地上デジタル放送では、インターネット網への接続が必要な場合があります)。

サラウンド・ステレオ

音声信号圧縮技術MPEG-2 AAC方式の採用により、最大5.1チャンネル(5チャンネルステレオ+低域強調チャンネル)のサラウンド音声の番組も放送され、臨場感ある音声を楽しむことができます。

(ただし、5.1チャンネルのサラウンド音声をお楽しみいただくには、AAC方式の光デジタル音声入力に対応したオーディオ機器を接続する必要があります。)

電子番組表 (EPG : Electronic Program Guide)

デジタル放送では、それぞれのチャンネルごとに約1週間分の番組情報が送られます。それらの番組情報は電子番組表として利用することができます。電子番組表では画面上にそれぞれのチャンネルの番組表を表示させ、番組表から見たい番組を選んだり、番組の詳細情報を表示させたり、録画したい番組を事前に予約したりすることができます。

デジタル放送の種類

本機で視聴できるデジタル放送には、BSデジタル放送、110度CSデジタル放送、地上デジタル放送の3種類があります。

BSデジタル放送

BSデジタル放送は、東経110度に位置する放送衛星を利用したデジタル放送です。デジタルハイビジョン放送が中心で、無料放送の多いことが特長です(一部有料放送もあります)。基本的に放送事業者ごとの放送となるため、受信契約や登録が必要な場合は放送事業者ごとに申し込みが必要です。

110度CSデジタル放送

110度CSデジタル放送は、東経110度に位置する通信衛星を利用したデジタル放送です。BSデジタル放送とは異なり、デジタル標準テレビ放送が中心で、映画、スポーツ、エンターテイメントなど有料専門チャンネルが多いのが特長です(一部無料放送もあります)。

地上デジタル放送

地上波のUHF帯を使用したデジタル放送です。デジタルハイビジョン放送に加えて、データ放送や双方向データサービスなどが予定されています。地上アナログ放送に比べてゴーストなどの影響を受けにくいのが特長です。

お知らせ

- 本機でBSデジタル放送および110度CSデジタル放送の両方を受信するには、110度CS対応BSデジタルアンテナを使用する必要があります。
- 110度CSデジタル放送は、従来のCSデジタル放送「スカパーフェクTV! (スカパー!)」(東経128度、124度のJSAT-3、JSAT-4を利用)とは異なる放送です。従来の「スカパーフェクTV! (スカパー!)」を受信するには、専用デジタルチューナーが必要です。本機では受信できません。

デジタル放送の受信契約について

B-CASカードは必ず登録してください

本機に付属のB-CASカード台紙の一部が(株)B-CASへのユーザー登録用はがきになっています。台紙に記載の文面をよくお読みのうえ、ユーザー登録はがきに必要事項を記入・押印してお送りください。登録料は無料です。

デジタル放送を見るときや録画するときは、必ずB-CASカードを挿入してください

B-CASカードは、有料放送の課金や放送局からのメッセージを管理する他、著作権保護のためのコピー制御にも利用されます。デジタル放送を視聴する際は、必ずB-CASカードを挿入してください。

BSデジタル放送を受信するには

WOWOW、スター・チャンネルなどのBSデジタル放送の有料放送サービスを受信するには、B-CASカードの登録の他に、見たい番組を放送している放送局との受信契約が必要になります。本機に同梱されている加入契約書に必要事項をご記入のうえ、お送りください。

●詳しくはそれぞれの放送局のカスタマーセンターへお問い合わせください。お問い合わせの際は、電話番号の間違えのないようお願いいたします。

BSデジタル放送局のお問い合わせ先（2006年8月現在）

BS放送局	お問い合わせ先	参考
NHK BS1 NHK BS2 NHK デジタルハイビジョン (101、102、103ch)	0120-151515 (受信契約専用フリーダイヤル) 受付時間 9:00~22:00 (年中無休) http://www.nhk.or.jp/	NHKと衛星放送受信を契約していない場合は、衛星放送受信の契約が必要です。
WOWOW (191、192、193ch)	0120-480801 (フリーダイヤル) 受付時間 9:00~20:00 (年中無休) http://www.wowow.co.jp/	WOWOWはテレビ放送のみの申し込みが必要な放送です。ラジオ放送(491、492ch)と独立データ放送(791、792ch)は無料放送です。
スター・チャンネル (200ch)	03-5563-6777 受付時間 10:00~18:00 (年中無休) http://www.star-ch.jp スター・チャンネルに関わるお問い合わせは、スカパー！110カスタマーセンターにお問い合わせいたします。	スター・チャンネルBSはテレビ放送のみの申し込みが必要な放送です。独立データ放送(800ch)は無料放送です。

お知らせ

- NHKでは、BSデジタル放送のメッセージ機能を利用して受信確認を行っています。すでにNHKと衛星放送受信を契約していても、本機に同梱されている「B-CASカードユーザー登録はがき」を送っていない場合、またははがきを送っていても下部の「はい」に○がついていない場合は、B-CASカードを本機に挿入してから30日経過後、NHK-BSデジタル放送のチャンネルに合わせると、画面左下にNHKへの連絡をお願いするメッセージが表示されます。このメッセージは、画面に表示されるNHKのフリーダイヤルに連絡し、B-CASカード番号、住所、名前、電話番号などを伝えると消えます。
- 一部のデータ放送などには、無料放送でもユーザー登録が必要な場合があります。詳しくは、それぞれの放送局へお問い合わせください。

110度CSデジタル放送を受信するには

110度CSデジタル放送の有料放送サービスを受信するには、B-CASカードの登録の他に、「スカパーフェクTV! 110（スカパー!110）」との受信契約が必要になります。110度CSデジタル放送は、BSデジタル放送のように個別の放送事業者ごとではなく、「スカパーフェクTV! 110（スカパー!110）」が放送チャンネル受信契約の代行を行っています。

- 110度CSデジタル放送では、チャンネルごとの受信契約の他に、チャンネルごとに契約するよりも料金がお得なパック契約が用意される場合があります。
- 詳しくはカスタマーセンターへお問い合わせください。お問い合わせの際は、電話番号のお間違えのないようお願いいたします。

スカパーフェクTV! 110（スカパー!110）・カスタマーセンター
0570-012-110または045-339-0002
受付時間 10:00~20:00（年中無休）
<http://www.skyperfectv110.jp/>
（2006年8月現在）

地上デジタル放送を受信するには

地上デジタル放送を受信するには、以下の条件をすべて満たしていることが必要です。

受信地点が、すでに放送地域になっていること

関東・中京・近畿の三大都市圏では、2003年12月から放送が開始されています。その他の地域では、2006年末までに順次開始される予定となっています。地上デジタル放送の受信エリアの目安については、下記にお問い合わせください。
総務省地上デジタルテレビジョン受信相談センター
0570-07-0101
受付時間 9:00~21:00（平日）
9:00~18:00（土、日、祝祭日）
<http://www.d-pa.org/>
（2006年8月現在）

UHFアンテナが、地上デジタル放送に対応していること

UHFアンテナには全帯域型と帯域専用型があります。地上デジタル放送を受信するには全帯域型または地上デジタル放送対応型のUHFアンテナをご使用ください。

UHFアンテナが、地上デジタル放送の送信塔の方向に向いていること

現在お住まいの地域で、地上デジタル放送の送信塔が地上アナログ放送と同じ方向の場合は、そのままの向きで地上デジタル放送を受信できます。地上デジタル放送の送信塔が違う方向の場合は、UHFアンテナの向きを地上デジタル放送の送信塔の方向に変更してください。

地上デジタル放送受信機の入力信号に、必要な強度があること

地上デジタル放送は、現在のアナログ放送との混信を避けるために、当初は非常に小さな出力で放送されます。そのため受信エリアが限定されます。また、受信エリア内であっても、地形やビル陰などによって電波がさえぎられる場合や電波の伝搬状況などにより、視聴できない場合があります。

お知らせ

- ケーブルテレビまたは共聴・集合住宅施設で地上デジタル放送を受信する場合は、ケーブル事業者または共聴施設管理者にお問い合わせください。

アナログ放送からデジタル放送への移行について

地上デジタル放送は、関東、中京、近畿の三大広域圏の一部で2003年12月から開始され、その他の地域でも、2006年末までに放送が開始される予定です。該当地域における受信可能エリアは、当初限定されていますが、順次拡大される予定です。

地上アナログ放送は2011年7月24日までに、BSアナログ放送は2011年までに終了することが、国の方針として決定されています。

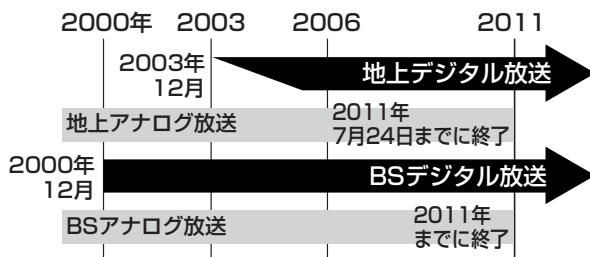

各部の名称と機能

以下は、『接続・設定編』（本編）で必要な各部名称です。

■本体背面

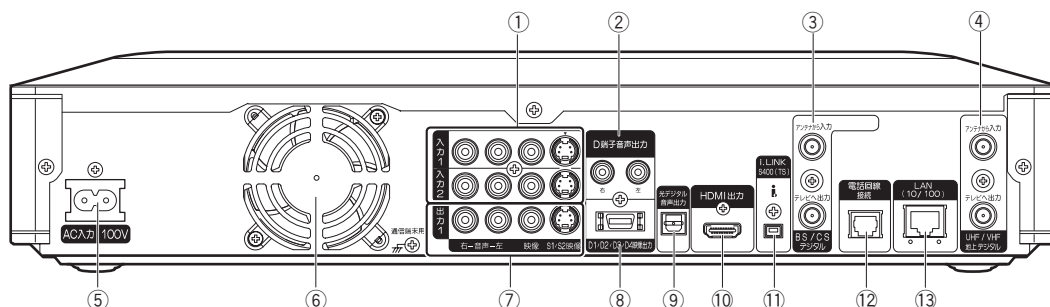

- ① 外部入力1端子／外部入力2端子
ビデオデッキ、CATVホームターミナル、BS・CSチューナーなどのS映像・映像・音声出力端子と接続します。
- ② D端子音声出力
本機のD1/D2/D3/D4映像出力端子とテレビを接続したときに、テレビの音声入力端子と接続します。
- ③ BS・110度CSデジタル放送用アンテナ入出力端子
BS・110度CSデジタル放送用のアンテナ線を接続します。
- ④ UHF（地上デジタル/アナログ）／VHF（地上アナログ）放送用アンテナ入出力端子
地上デジタル、地上アナログ放送用のアンテナ線を接続します。
- ⑤ 電源コード差込口
電源コードを接続します。
- ⑥ 冷却用ファン
電源を切っても回り続ける場合があります。
- ⑦ 外部出力1端子
テレビのS映像・映像・音声入力端子と接続します。
- ⑧ D1/D2/D3/D4映像出力端子
D映像入力端子のあるテレビと接続します。
- ⑨ 光デジタル音声出力端子
光デジタル音声入力端子付きアンプやデコーダーと光デジタルケーブルで接続します。
- ⑩ HDMI出力端子
HDMI入力端子のあるテレビと接続します。
※Ver.1.1対応（ただしDVD-Audioには非対応）
※5.1ch音声（Dolby、DTSなど）は出力できません。
- ⑪ i.LINK端子（DV-DH1000S/500S）
i.LINKコードを使用して、D-VHSデジタルハイビジョンビデオデッキなどのi.LINK対応機器と接続します。i.LINK対応機器と接続すると、機器間で映像、音声、制御信号を送信することができます。
- ⑫ 電話回線接続端子
電話回線と接続します。
- ⑬ ネットワーク（LAN 10/100）端子（DV-DH1000S/500S）
常時接続環境のインターネット網とLANケーブルで接続します。（地上デジタル放送の双方向データ放送で使用されます。）
※パソコンから本機をコントロールすることはできません。（pingも使えません）

■本体前面

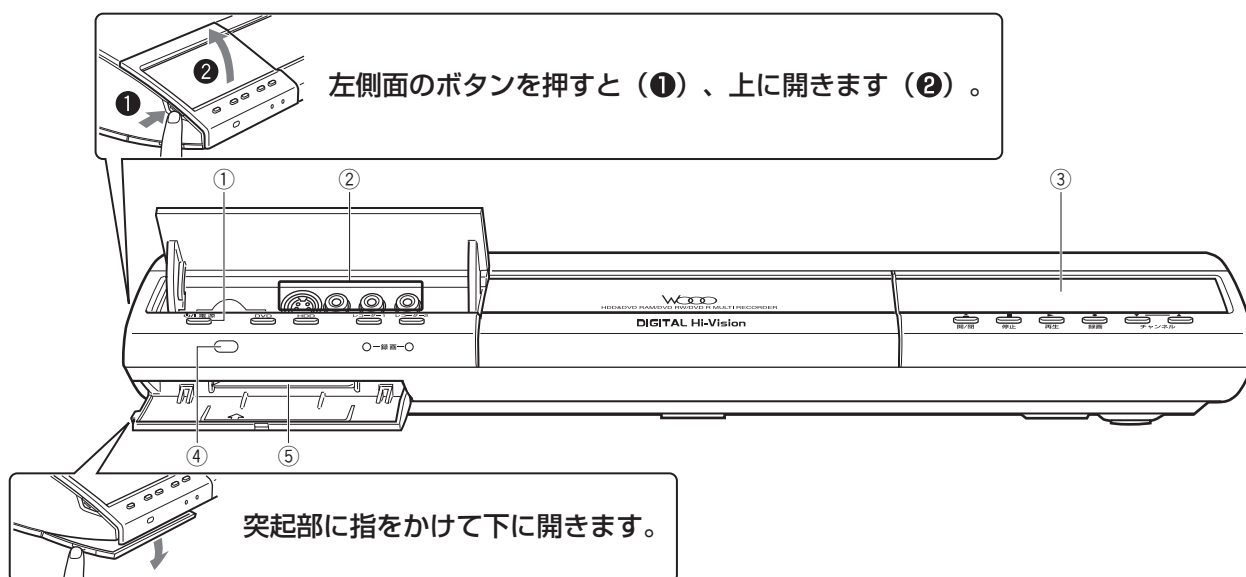

- ① 電源ボタン（38ページ）
本体の電源を入／切します。
- ② 外部入力3端子（29ページ）
ビデオデッキやビデオカメラなど、外部機器のS映像・映像・音声出力端子と接続します。
- ③ 本体表示窓（38ページ）
時間やチャンネル番号など、本機の状態を表示します。
- ④ リモコン受信部（35ページ）
リモコンからの信号を受信します。
- ⑤ B-CASカード挿入口（23ページ）
付属のB-CASカードを挿入します。

接続の流れ

次の流れに沿って、本機との各接続を行ってください。

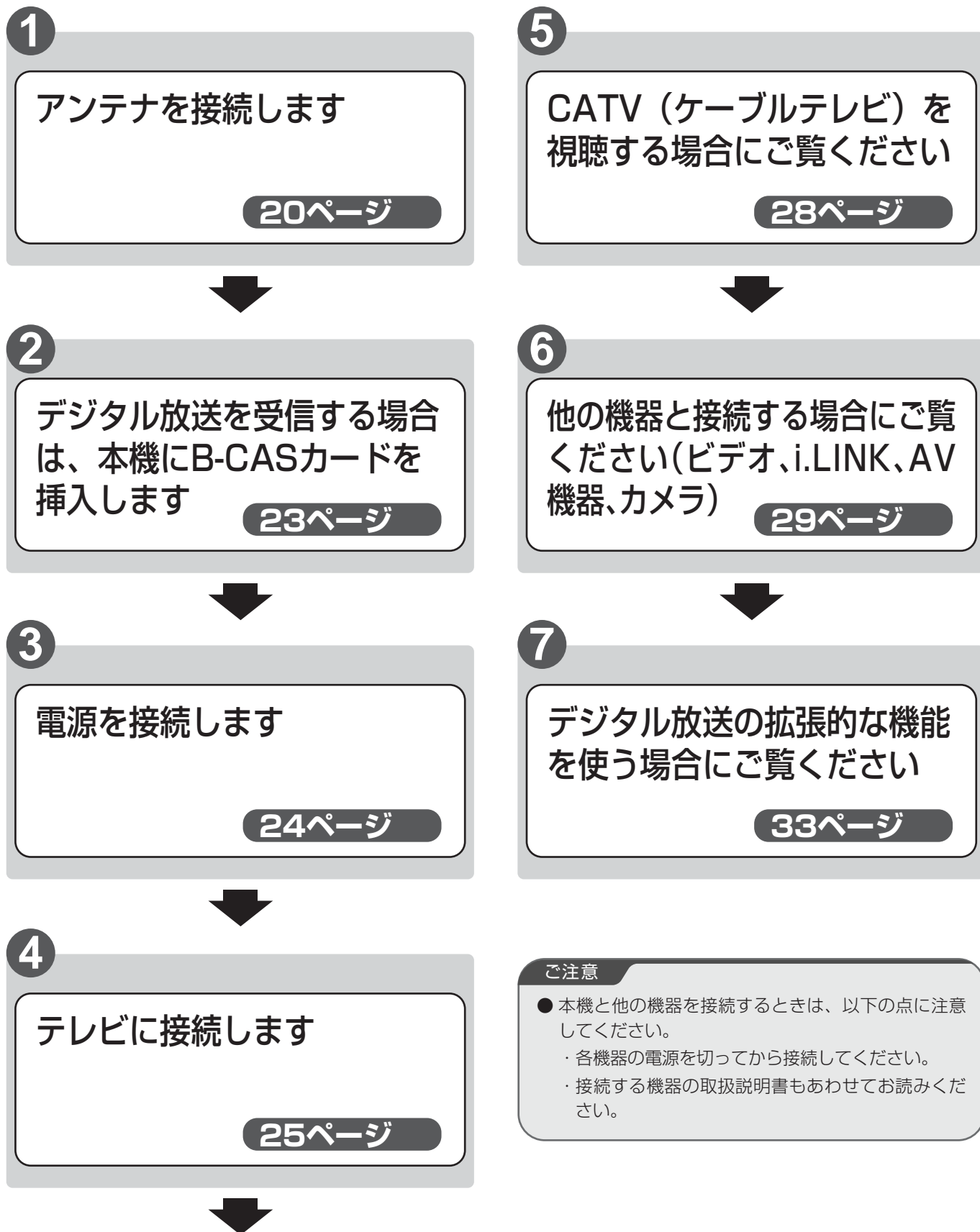

1 アンテナを接続する

まず、アンテナを本機に接続します。

本機には、次の放送を受信するためのアンテナ入力端子があります。

●地上アナログ (VHF/UHF) 放送／地上デジタル (UHF) 放送

本機は、地上アナログ放送と地上デジタル放送を、共通の1つの端子から受信できます。

●BS・110度CSデジタル放送

市販の、110度CS対応BSデジタル放送用パラボラアンテナを使用してください。

今までのBSアンテナでは、110度CSデジタル放送は受信できません。また、BSデジタル放送も映らない場合があります。

ご注意

- テレビ放送がCATV (ケーブル) のみで配信されている場合は、「⑤CATV (ケーブルテレビ) を視聴する場合」(28ページ)を行ってください。
- アンテナ工事は技術が必要です。販売店にご相談ください。
- VHF/UHFアンテナが独立しているなど、混合器の取り付けが必要な場合は、販売店にご相談ください。
- アンテナ線の接続には、妨害の少ない同軸ケーブルの使用をおすすめします。平行フィーダーを使用すると、受信状態が不安定なために妨害電波を受けやすくなり、画面にしま模様が現れたりします。やむを得ず平行フィーダーを使用する場合は、テレビからできるだけ離してください。また、室内アンテナも妨害電波を受けやすいので、使用を避けてください。
- 電源コードや他の接続コード類は、アンテナ線からできるだけ離してください。

地上アナログ／デジタル放送のアンテナを接続する

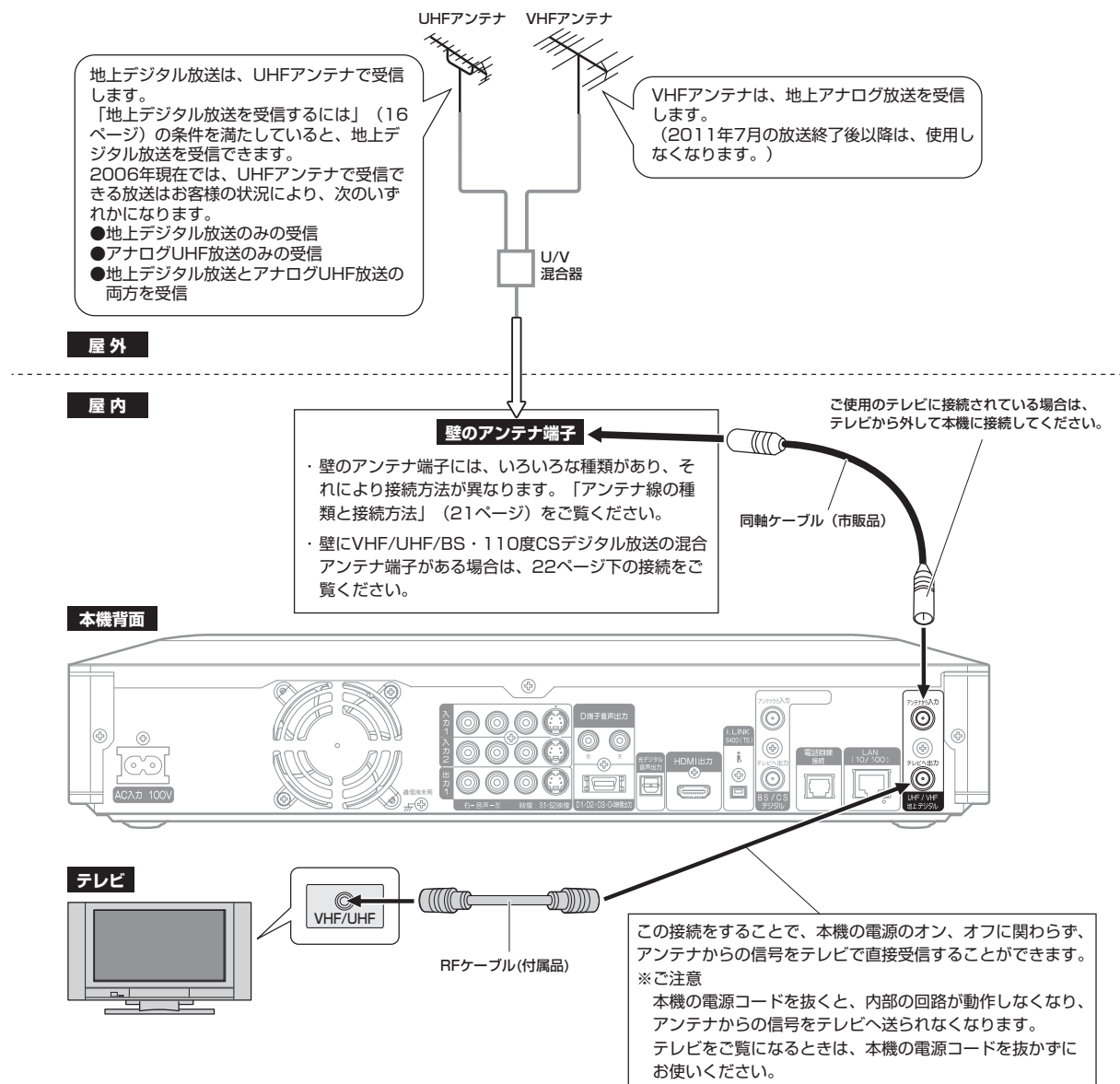

■ アンテナ線の種類と接続方法

お住まいの地域や設備によって、VHF/UHFアンテナ線の種類や接続形態が異なります。

住まい側がVHFアンテナ線、UHFアンテナ線、VHF/UHF混合アンテナ線のいずれかの場合

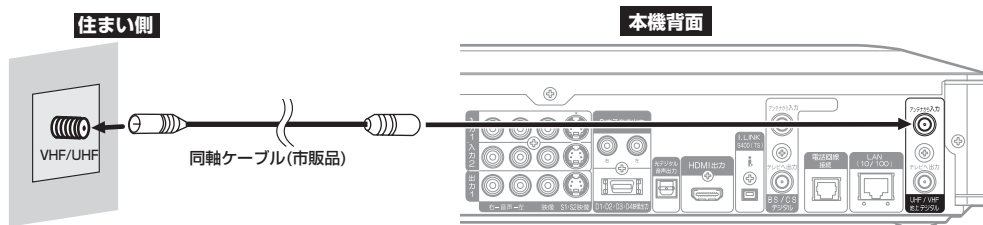

住まい側にVHFアンテナ線とUHFアンテナ線の両方があるとき

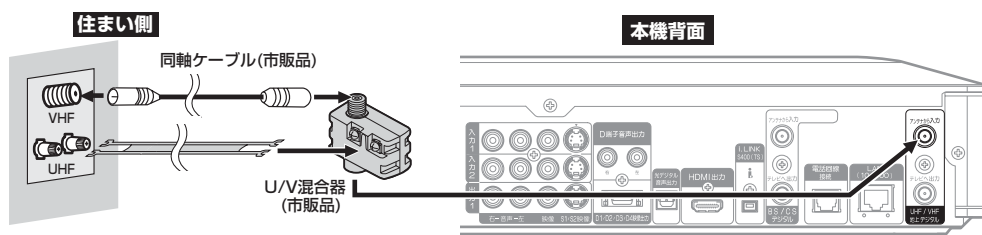

住まい側がVHFまたはUHFアンテナ線の場合

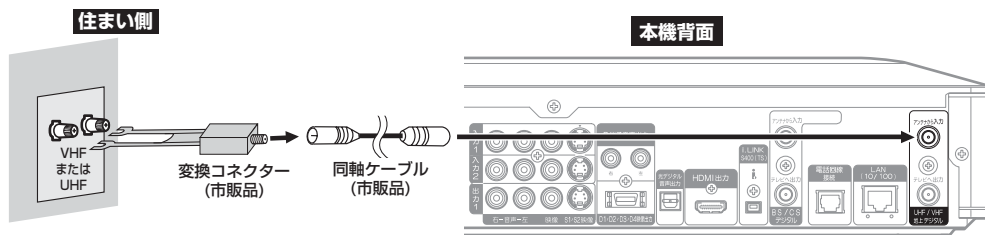

■ テレビのVHFアンテナ入力端子とUHFアンテナ入力端子が別々の場合

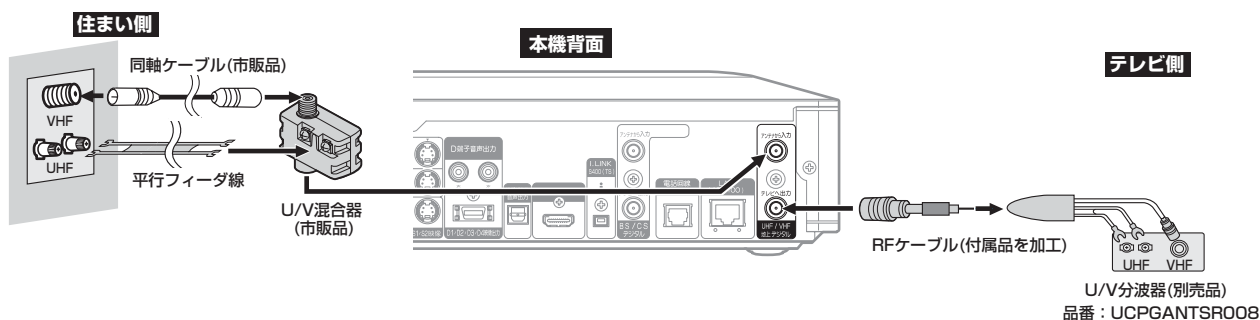

- ① RFケーブルの先端を加工してU/V分波器の入力端子に接続する。
- ② U/V分波器の出力端子をテレビのVHFアンテナ入力端子およびUHFアンテナ入力端子にそれぞれ接続する。

ご注意

- アンテナ線の種類によっては、アンテナプラグ(市販品)やU/V混合器(市販品)が必要な場合があります。
- 電波が弱い地域の場合、アンテナブースター(市販品)をご使用いただくことにより、電波の受信感度を全体的に増幅させることができますが、ノイズも同じく増幅されるために、テレビ画像にノイズが残る場合があります。詳しくは販売店にご相談ください。
- 受信に必要なアンテナ、混合器、分配器、ブースター、ケーブル類はデジタル放送対応のものをお使いください。デジタル放送に対応していないものを使用した場合、映像にブロック状のノイズが入ったり、チャンネルによって受信できないなどの現象が発生することがあります。

1 アンテナを接続する (つづき)

BS・110度CSデジタル放送のアンテナを接続する

接続する

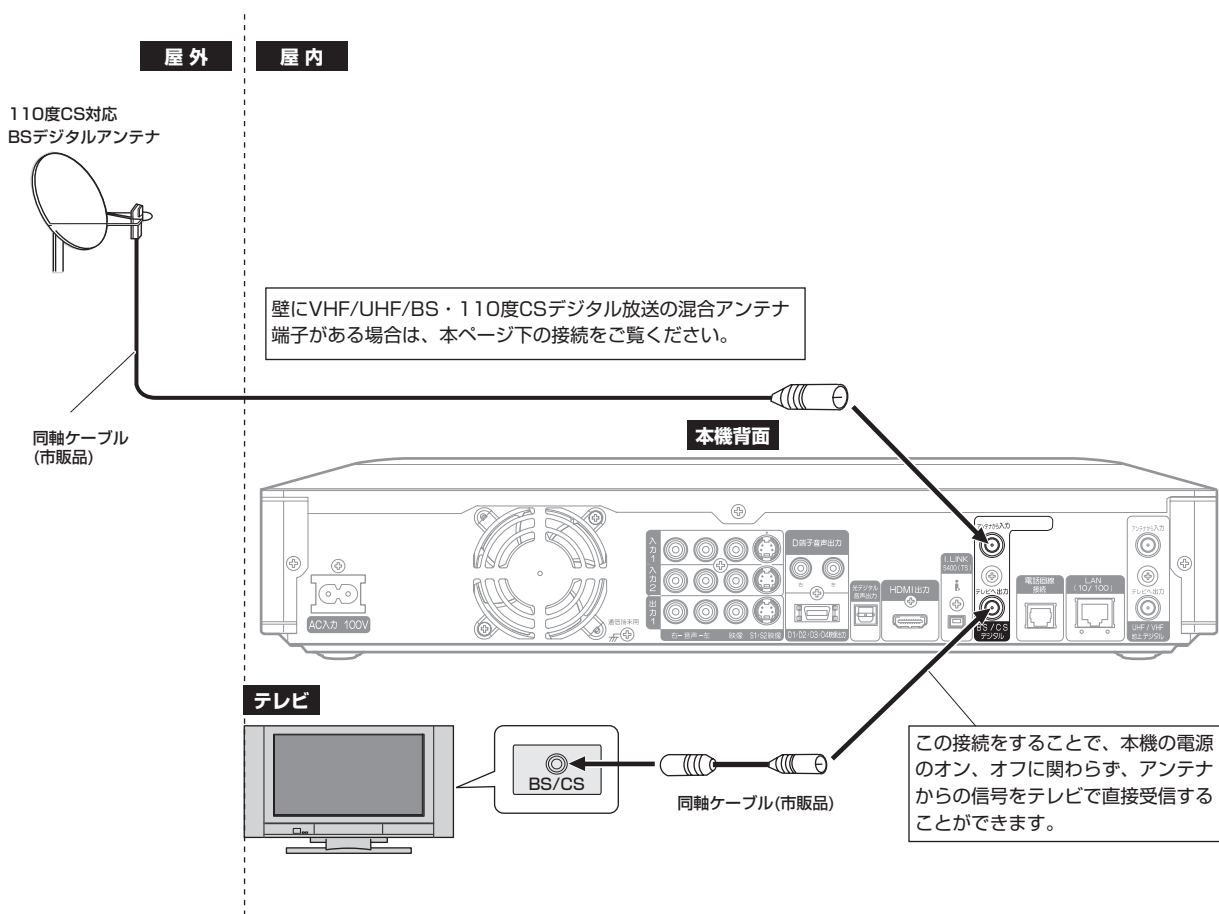

壁にVHF/UHF/BS・110度CSデジタル放送の混合アンテナ端子がある場合

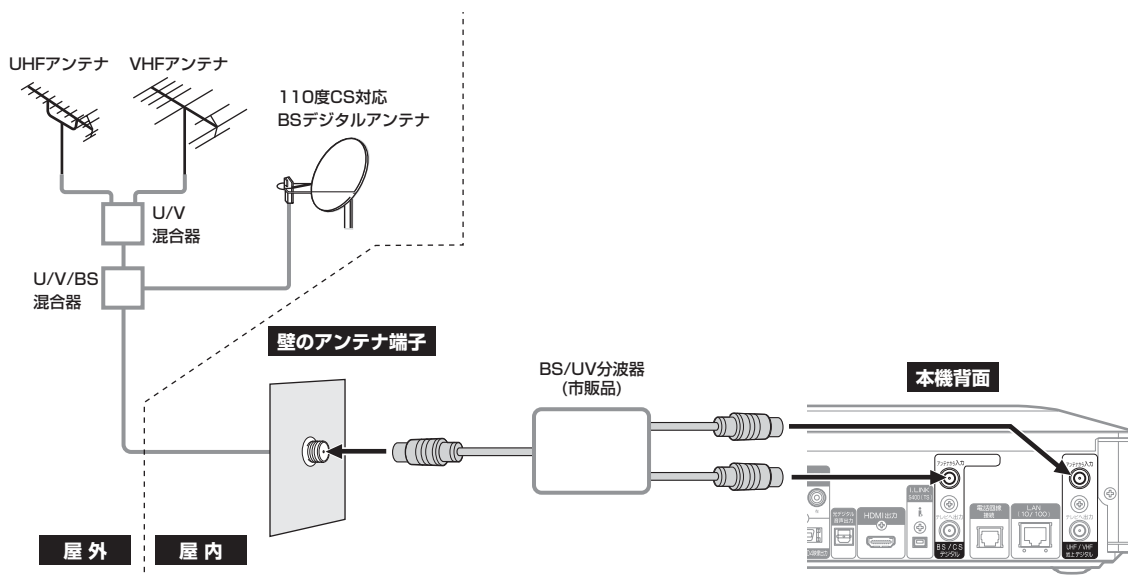

② デジタル放送を受信する場合は、本機にB-CASカードを挿入する

地上デジタルやBS・110度CSデジタル放送を受信するときは、B-CASカードを必ず挿入してください。地上アナログのみを受信している場合は、この手順は不要です。

ご注意

- 電源は、接続しないでください。
接続後にB-CASカードを挿入する場合は、必ずいったん電源コードをコンセントから外してください。
- B-CASカードを挿入するために本機を持ち上げた場合は、本機に衝撃が加わらないようにゆっくり下ろしてください。

1 本機前面左下のフタを開ける (18ページ)

2 絵柄表示面を上にしてB-CASカードを挿入する

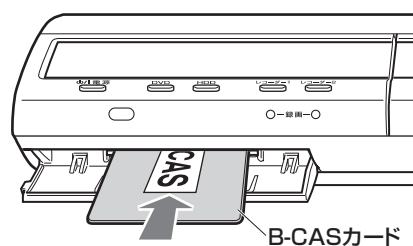

- 絵柄の矢印を挿入口に合わせ、挿入が止まるまでゆっくりと押し込みます。

3 フタを閉める

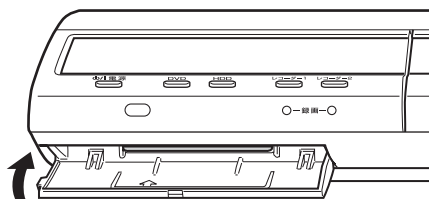

3 電源を接続する

- ①本機の電源コード差込口に電源コードを差し込む
- ②電源コードの電源プラグを電源コンセントに差し込む

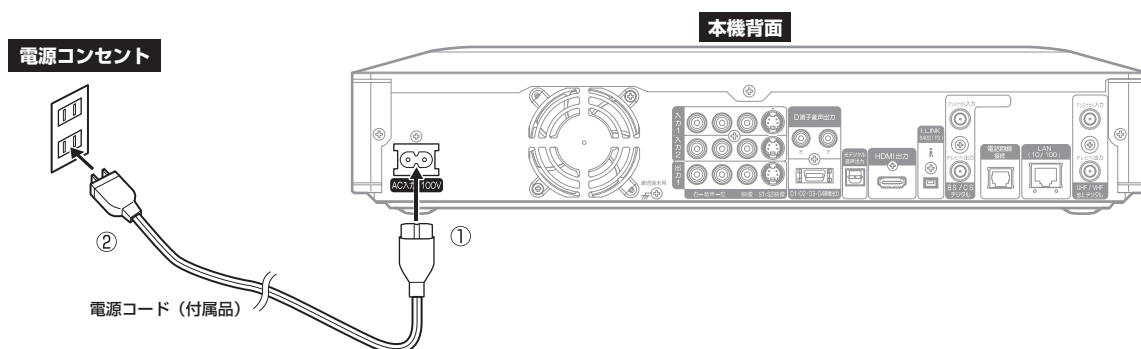

■ 長期間使用しないときには

節電のため、電源プラグを電源コンセントから抜いてください。電源を切った状態でも、電力を消費しています。

お知らせ

- 本取扱説明書では、「電源コードが接続されて、本機の電源が切れている状態」を『待機』と表記しています。

4 テレビに接続する

テレビの入力端子を確認する

ご使用のテレビの映像信号入力端子の種類によって、接続方法が異なります。テレビの端子を確認し、どれか1つの方法で接続してください。映像品質の良い順に接続方法を並べると、次のようになります。

HDMI端子 → D映像端子 → コンポーネント映像端子 → S映像端子 → 映像端子

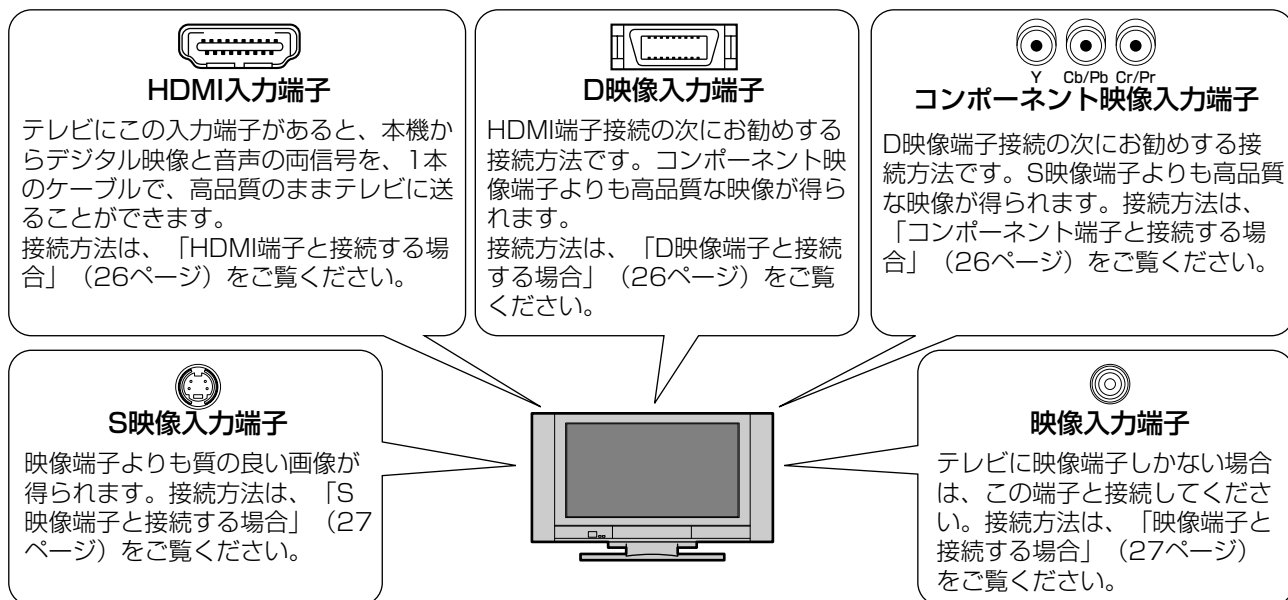

接続する

ご注意

- ビデオデッキ経由で本機とテレビを接続しないでください。コピーガードの影響により、再生時に画面が乱れることがあります。
- ビデオ内蔵テレビと本機を接続するときは、ビデオ側ではなく、テレビ側の入力端子に映像・音声コードを接続してください。画面の乱れが発生する場合は、他のテレビと接続してください。
- D映像出力端子とHDMI出力端子は、どちらか一方しか信号が出力されません。HDMIケーブルを接続すると、出力が自動的にHDMI出力端子に切り換ります。
映像が出ない場合は、本機の電源を入れた後で、リモコンの【決定】を押しながら左上の【入力切換】を押して、出力先を切り換えてください。
- D1/D2映像入力端子のあるテレビに接続する場合は、D端子をいったん外して「映像端子との接続」(27ページ)の接続を行ってから、「お使いのテレビに合わせて設定する」(80ページ)の「D端子出力設定」を「固定：525i」または「自動：D2」に設定してください。「D端子出力設定」の設定が正しくないと、D映像出力端子からの映像がテレビに映りません。
- HDMI出力端子(またはD出力端子)と映像端子(またはS映像出力端子)を同時に接続すると、映像端子(またはS映像出力端子)側の映像には、メニューやナビゲーション画面が映らなかったり、乱れる場合があります。また、HDMI出力(またはD出力端子)の映像は映像端子(またはS映像出力端子)に比べ、わずかに遅れます。
- D映像端子をご使用のときは、音声コードは必ずD端子用音声出力端子に接続してください。

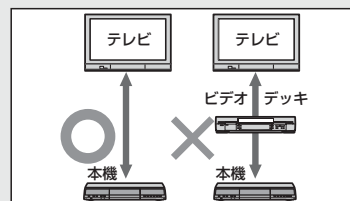

お知らせ

- S映像端子／映像端子
お使いのテレビにオートワイドやスムーズワイド機能がある場合、画面上の表示が一部見えなくなることがあります。そのような場合は、テレビの表示モードをフルモード(16:9 固定表示モード)またはノーマルモード(4:3 固定表示モード)に切り換えてください。
- S映像端子
本機は自動的にワイドテレビの画面表示を切り換えるS1/S2規格に対応しています。

4 テレビに接続する (つづき)

HDMI端子と接続する場合

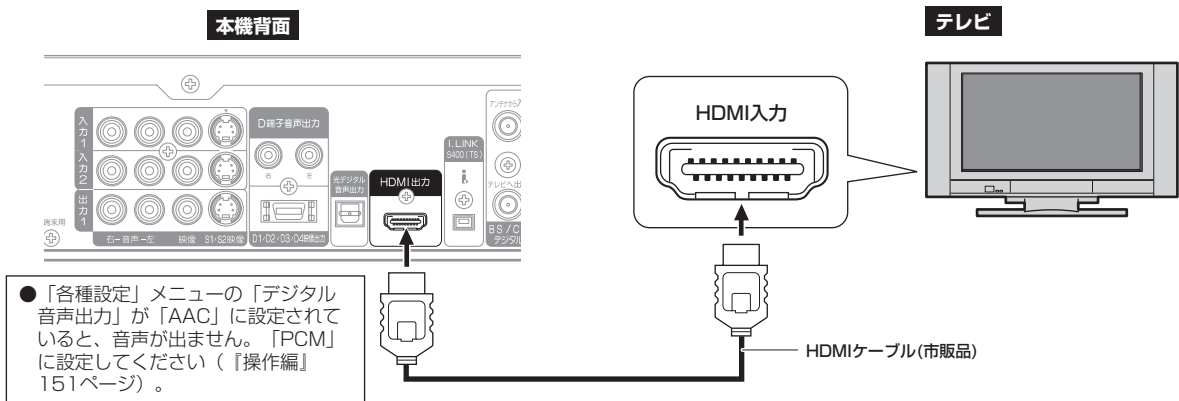

D映像端子と接続する場合

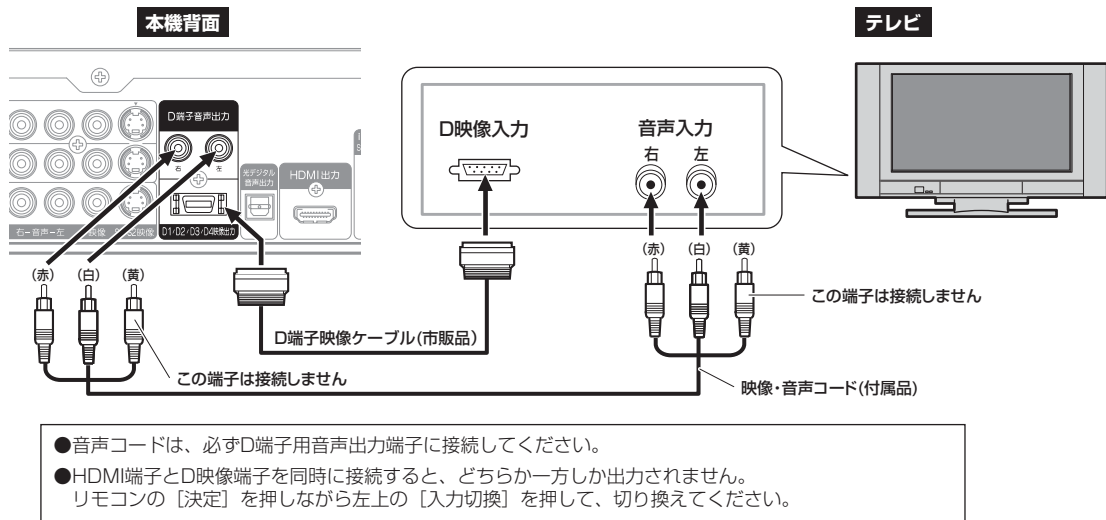

コンポーネント端子と接続する場合

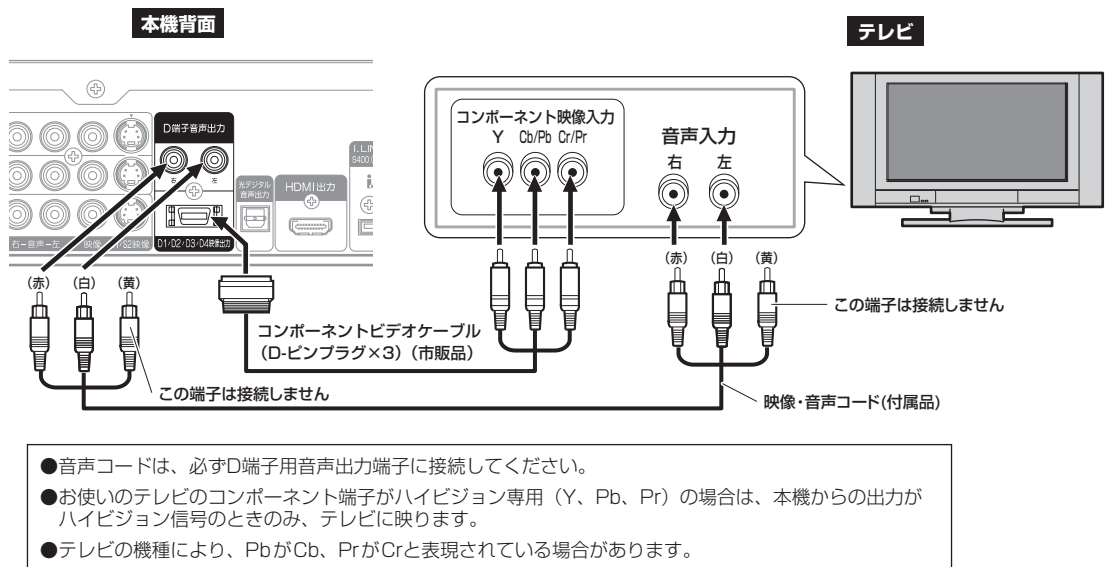

接続する

S映像端子と接続する場合

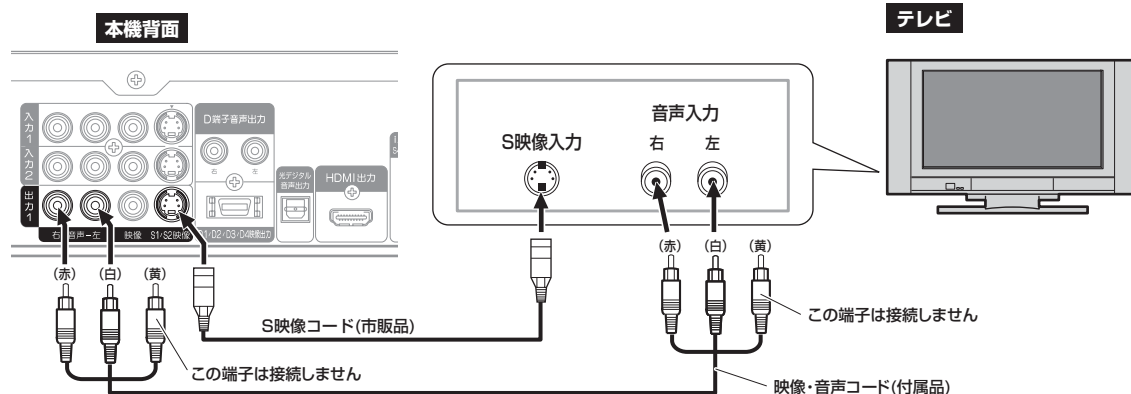

映像端子と接続する場合

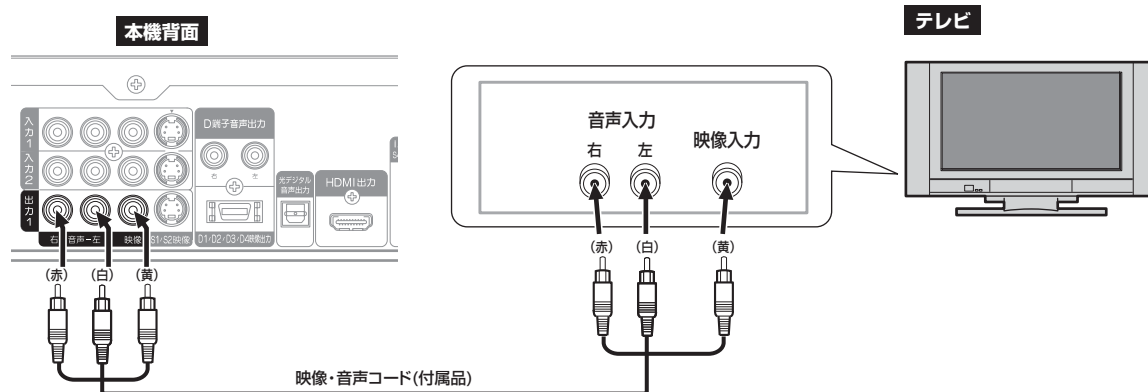

ご注意

- HDMI接続の場合、画像の切り換わり目や、早送り／早戻し再生をしたときに、画面にノイズが出ることがあります。
- HDMI出力端子（またはD映像出力端子）と映像端子（またはS映像出力端子）を同時に接続すると、映像端子（またはS映像出力端子）側の映像には、メニューやナビゲーション画面が映らなかつたり、乱れる場合があります。また、HDMI出力（またはD映像出力端子）の映像は映像端子（またはS映像出力端子）に比べ、わずかに遅れます。
- 本機のHDMI端子を変換ケーブルなどを使ってテレビやモニターのDVI端子に接続した場合、本機の設定に関らず、1125iや750pモードで映像を出力することはできません。
- 本機のHDMI端子に接続したテレビやオーディオ機器によっては、対応音声フォーマットにより音声がでないことがあります。
この場合は、「各種設定」の「デジタル音声出力」を「PCM」に設定してください（『操作編』151ページ）。
- HDMIケーブルは、**HDMI** の表示があるケーブルを使ってください。
- D映像端子をご使用のときは、音声コードは必ずD端子用音声出力端子に接続してください。

HDMI、HDMIロゴ及びHigh-Definition Multimedia Interfaceは、HDMI Licensing LLCの商標又は登録商標です。

5 CATV（ケーブルテレビ）を視聴する場合

CATV（ケーブルテレビ）には、以下のような伝送方式があります。

●CATVの受信はCATV会社との契約が必要です。また、放送方式や接続について、詳しくはCATV会社にお問い合わせください。

伝送方式	特長	本機の対応
同一周波数パススルー方式	UHF帯の地上デジタル放送が変換されずにそのまま伝送される方式です。アンテナ線を本機と接続するだけで、地上デジタル放送を受信することができます。	○
周波数変換パススルー方式	UHF帯の地上デジタル放送をCATVで伝送可能な周波数に変換して伝送する方式です。アンテナ線を本機と接続するだけで、地上デジタル放送を受信することができます。	○
トランスモジュレーション方式	放送局から受信した電波をケーブルテレビ局の電波に変換して送信する方式です。アンテナ線を本機に接続してもデジタル放送はご覧になれません。CATVホームターミナルの映像・音声出力を本機と接続すると、CATVの番組を本機で録画することができます。CATVホームターミナル側の接続については、CATVホームターミナルの取扱説明書をご覧ください。	○

お知らせ

●CATVの受信は、サービスが行われている地域のみ可能で、使用する機器ごとにCATV会社との受信契約が必要です。さらにスクランブル放送（有料）を受信するにはアダプター（ホームターミナル）が必要です。詳しくは、CATV会社にお問い合わせください。

■ 同一周波数パススルー方式、周波数変換パススルー方式の場合

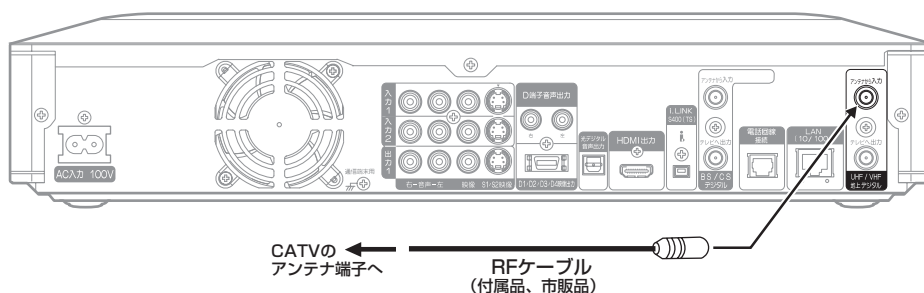

■ トランスモジュレーション方式の場合（CATVホームターミナルをご利用ください）

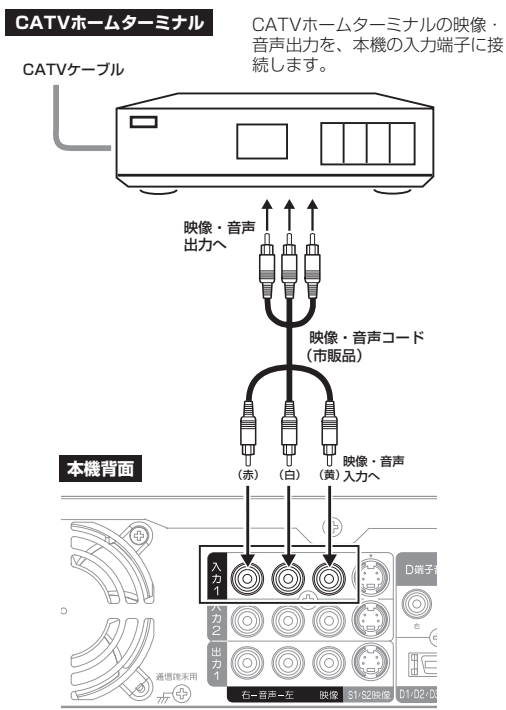

- ・ハイビジョン画質での録画はできません。
- ・本機の番組表やダウンロード機能はお使いになれません。

ご注意

●CATVホームターミナルのD映像端子やコンポーネント映像端子からの映像を録画することはできません。

お知らせ

●トランスモジュレーション方式は、BSデジタル放送や110度CSデジタル放送の再送信にも使用されているため、デジタル放送対応のCATVホームターミナル1台で地上・BS・110度CSのすべてのデジタル放送を受信することができます。詳しくは、CATV会社にお問い合わせください。

6 他の機器と接続する

お好みやご使用の目的に合わせて、ビデオデッキなどお手持ちの他の機器を接続します。

お手持ちの他の機器からの録画については、「他の機器から録画する」(『操作編』56ページ)をご覧ください。

ビデオデッキと接続する

ビデオデッキと本機を接続すると、ビデオデッキで再生している映像をテレビに映したり、本機に録画することができます。また、本機で再生している映像をビデオデッキで録画することもできます。

映像・音声コードおよびS映像コードを使用して、下図のように接続してください。

■ 本機で録画する場合

■ ビデオデッキで録画する場合

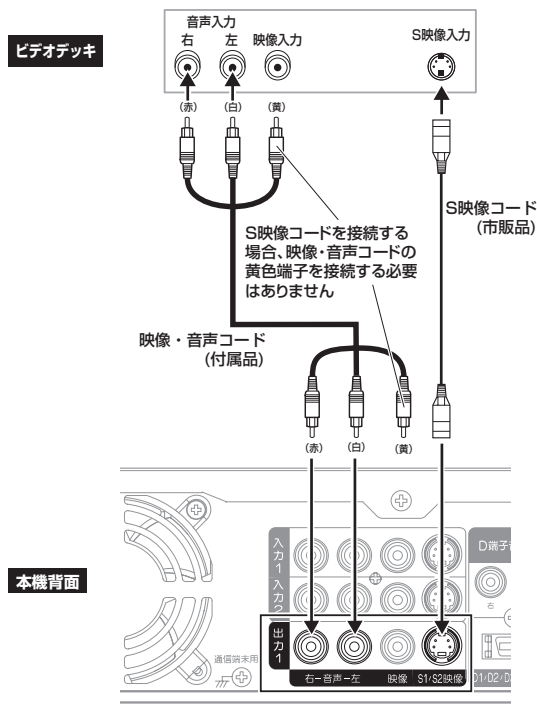
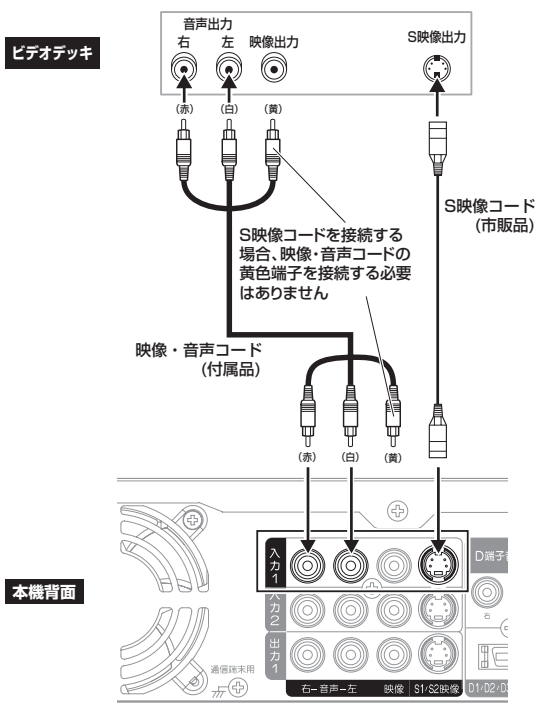

お知らせ

- コピーガード信号が入っているテープを再生した場合は、コピーガードの影響により本機では正常に録画できません。

ビデオカメラと接続する

ビデオカメラと本機を接続すると、ビデオカメラで再生している映像をテレビに映したり、本機に録画することができます。

映像・音声コードおよびS映像コードを使用して、右図のように接続してください。

お知らせ

- S映像コードを接続する場合、映像・音声コードの黄色端子を接続する必要はありません。映像・音声コードの黄色端子とS映像コードの両方を接続した場合は、S映像コードの信号が優先されます。

本機前面

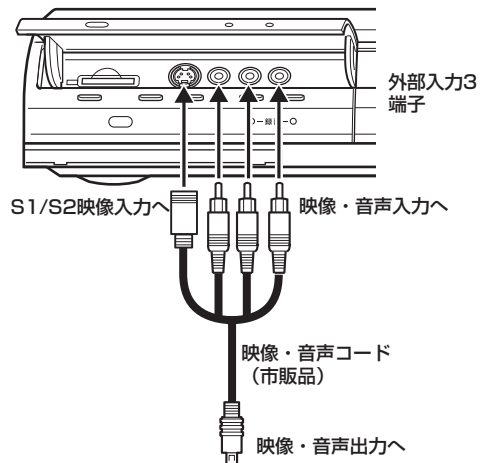

ビデオカメラ

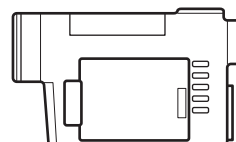

6 他の機器と接続する (つづき)

i.LINK 対応機器と接続する (DV-DH1000S/500S)

i.LINK対応機器と本機を接続すると、双方向で映像、音声、制御信号を送信することができます。

例えば、日立HDDレコーダー内蔵ハイビジョンテレビで録画したハイビジョン番組を本機へ移動 (ムーブ) またはコピー (ダビング) できます (『操作編』57ページ)。

また、本機とD-VHSビデオデッキを接続すれば、本機で録画したハイビジョン番組を、D-VHSビデオへダビングすることができます (『操作編』117ページ)。本機でD-VHSビデオデッキの基本的な操作をすることもできます。

i.LINKコードを使用して、下図のように接続してください。

日立HDDレコーダー内蔵
ハイビジョンテレビ

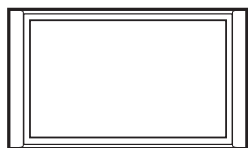

D-VHSビデオデッキ

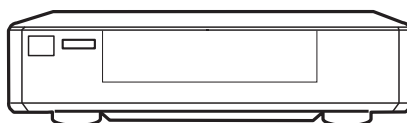

または

i.LINK端子へ



i.LINKコード (市販品)

本機背面

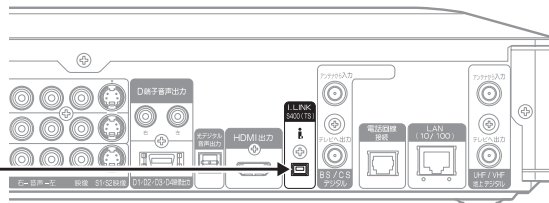

i.LINK端子へ

■ i.LINK対応機器の複数接続について

i.LINK対応機器は最大17台まで接続することができます。

信号は接続したすべてのi.LINK対応機器に流れます。操作したいi.LINK対応機器の間に別のi.LINK対応機器が接続されていても、操作ができます。



i.LINK端子が3端子以上ある機器の場合、途中から分岐してツリー型に接続することもできます。ツリー型で接続する場合は、i.LINK対応機器を最大63台まで接続することができます。

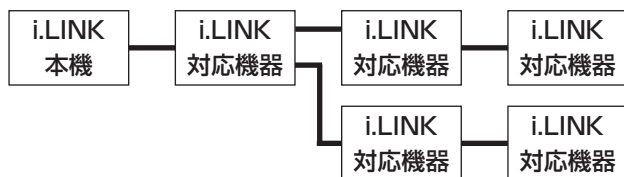

ご注意

- 本機と他のi.LINK対応機器を接続してムーブ/ダビングする場合は、i.LINK対応機器を1台しか接続できません。接続は1台のみにしてください。

■ 本機と接続できるi.LINK 対応機器

本機では、下記のi.LINK 対応機器との接続のみ対応しています。下記以外の機器は接続できません。

●本機へムーブできる機器

日立HDD内蔵ハイビジョンテレビ

W42P-HR9000/W37P-HR9000/W37L-HR9000/W32L-HR9000/W55P-HR8000/W42P-HR8000/
W37P-HR8000/W37L-HR8000/W32L-HR8000

日立ハイビジョンHDD/DVDレコーダー

DV-DH1000S/DV-DH500S/DV-DH1000D/DV-DH500D

●本機からムーブできる機器

日立ハイビジョンHDD/DVDレコーダー

DV-DH1000S/DV-DH500S/DV-DH1000D/DV-DH500D

D-VHSデジタルハイビジョンビデオデッキ

DT-DRX100 (日立製)、HM-DHX1 (日本ビクター製)、HM-DHX2 (日本ビクター製)、HM-DHS1 (日本ビクター製)

Rec-POT M デジタルハイビジョンハードディスクレコーダー

HVR-HD250F/HVR-HD160F/HVR-HD250M/HVR-HD160M (I・O DATA製) (D-VHSモードでご使用ください)

※HR8000シリーズ、HR9000シリーズ、DV-DH1000D/500Dは内蔵ソフトウェアが最新の状態で日立ホームページ (<http://av.hitachi.co.jp/>) の各機種の「重要なお知らせ」「ソフトウェアアップデート」のページ、またはお客様相談センターで確認してください。

お知らせ

- 本機は最大転送速度が400Mbpsのため、i.LINK対応機器と接続する場合はS400対応以上の4ピンi.LINKコード（市販品）を使用してください。
- i.LINKコードはプラグ部を持って、端子にまっすぐに差し込んでください。斜めからは入りません。
- i.LINKコードをテレビ画面に近付けると、映像・音声が乱れたり、誤動作を起こすことがあります。i.LINKコードは、テレビ画面からできるだけ離してください。
- 本機とD-VHSビデオデッキをアナログ接続する場合は、「ビデオデッキと接続する」（29ページ）を参照してください。
- 本機と接続したi.LINK対応機器の使用中は、使用していないi.LINK対応機器のi.LINKコードを外したり、接続したり、電源を入れる／切るなどの操作を行わないでください。映像・音声が乱れる場合があります。
- i.LINK対応機器には、電源を切っているとデータを中継できない機器があります。接続するi.LINK対応機器の取扱説明書もお読みください。
- 本機では「i.LINK待機」（『操作編』119ページ）の設定で、本機の電源を切っているときでも接続しているi.LINK対応機器の制御を受けると設定することができます。

6 他の機器と接続する (つづき)

AV機器と接続する

お手持ちのAV機器と接続すると、テレビ放送や録画した番組を迫力ある音響で楽しむことができます。

■ アナログ音声端子で接続する場合

音声コードを使用して、下図のように接続してください。

オーディオ機器

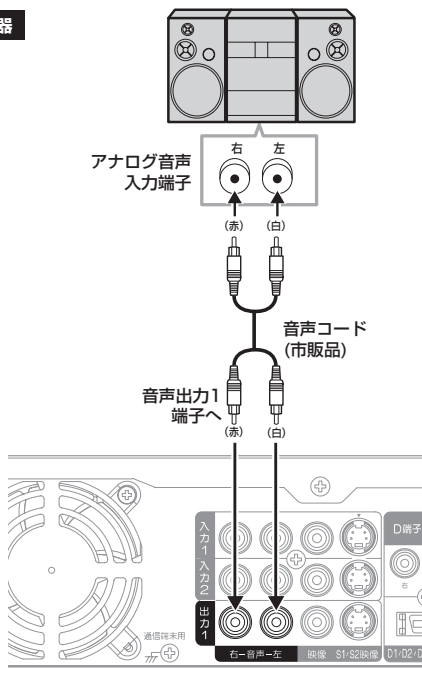

本機背面

ご注意

- 長さが3m以下の光デジタルケーブルを使用してください。
- 光デジタルケーブルを接続するときは、しっかり奥まで差し込んでください。
- 光デジタルケーブルは、折り曲げると損傷することがあります。保管する際は、直径が15cm以上になるように巻いてください。
- 本機に接続しているアンプやデコーダーがAAC、ドルビーデジタル、DTSに対応している場合は、「各種設定」メニューの「デジタル音声出力」(『操作編』151ページ)を「AAC」に設定してください。対応していない場合は、「PCM」に設定してください。各機能の設定が正しくないと、デジタル放送を映すときに音が歪み、スピーカーが壊れることがあります。

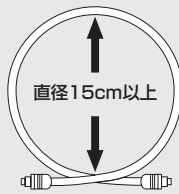

お知らせ

- MPEG-2 AACやドルビーデジタル、DTS方式で記録されたディスクの音声を、そのままMDデッキやDATデッキでデジタル録音することはできません。

■ 光デジタル音声端子で接続する場合

● 光デジタルケーブルで接続する場合

AAC、ドルビーデジタル、DTS対応のAVアンプと接続すると、臨場感あふれるサラウンド音声を楽しむことができます。下図のように接続してください。

● HDMIケーブルで接続する場合

HDMI入力対応のAVアンプと接続できます。本機の「各種設定」メニューの「デジタル音声出力」を「PCM」に設定してください(『操作編』151ページ)。HDMI接続はDTS出力に対応していません。DTSデジタルサラウンドをお楽しみになる場合は、光デジタルケーブルをご利用ください。

ご注意

- HDMI端子とD端子の両方をAVアンプに接続すると、AVアンプの入力切換によってHDMI出力が出ない場合があります。この場合はリモコンの[決定]を押しながら左上の[入力切換]を押して、本機の出力を切り換えてください。

オーディオ機器

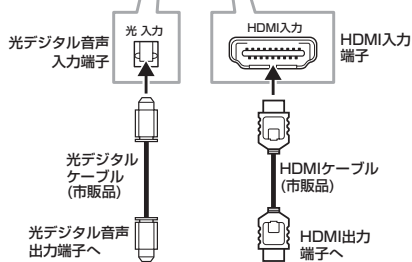
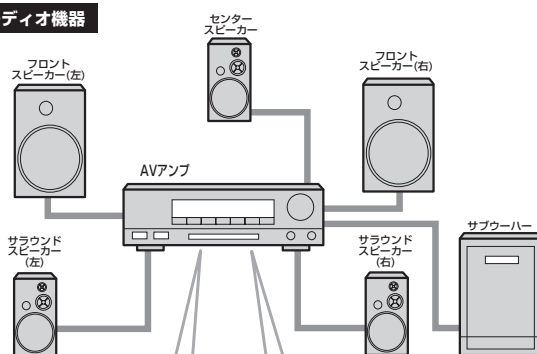

本機背面

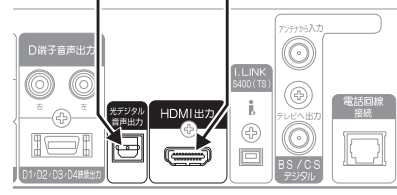

AACのデジタル放送番組では、[音声切換]を押しても光デジタル音声出力の音声が切り換わりません。

ドルビーラボラトリーズからの実施権に基づき製造されています。「Dolby」 「ドルビー」およびダブルD記号はドルビーラボラトリーの商標です。

DTSとDTS Digital Outは米国DTS,Inc.の登録商標です。

7 デジタル放送の拡張機能を使う

電話回線と接続する

本機を電話回線に接続すると、デジタル放送の有料番組の視聴記録を送信したり、視聴者参加番組へ参加したりできます。モジュラー分配機とモジュラーケーブルを使用して、下図のようにNTTの2線式公衆電話回線を分配し、プッシュ式またはダイヤル式（10 PPS/20 PPS）の電話機と本機を接続してください。

また、電話回線を接続したあとは、回線の種類や発信者番号通知などを必ず設定してください（73ページ）。
なお、ご使用の電話回線コンセントがモジュラージャック式でない場合は、変換アダプターまたは工事が必要です。

接続する

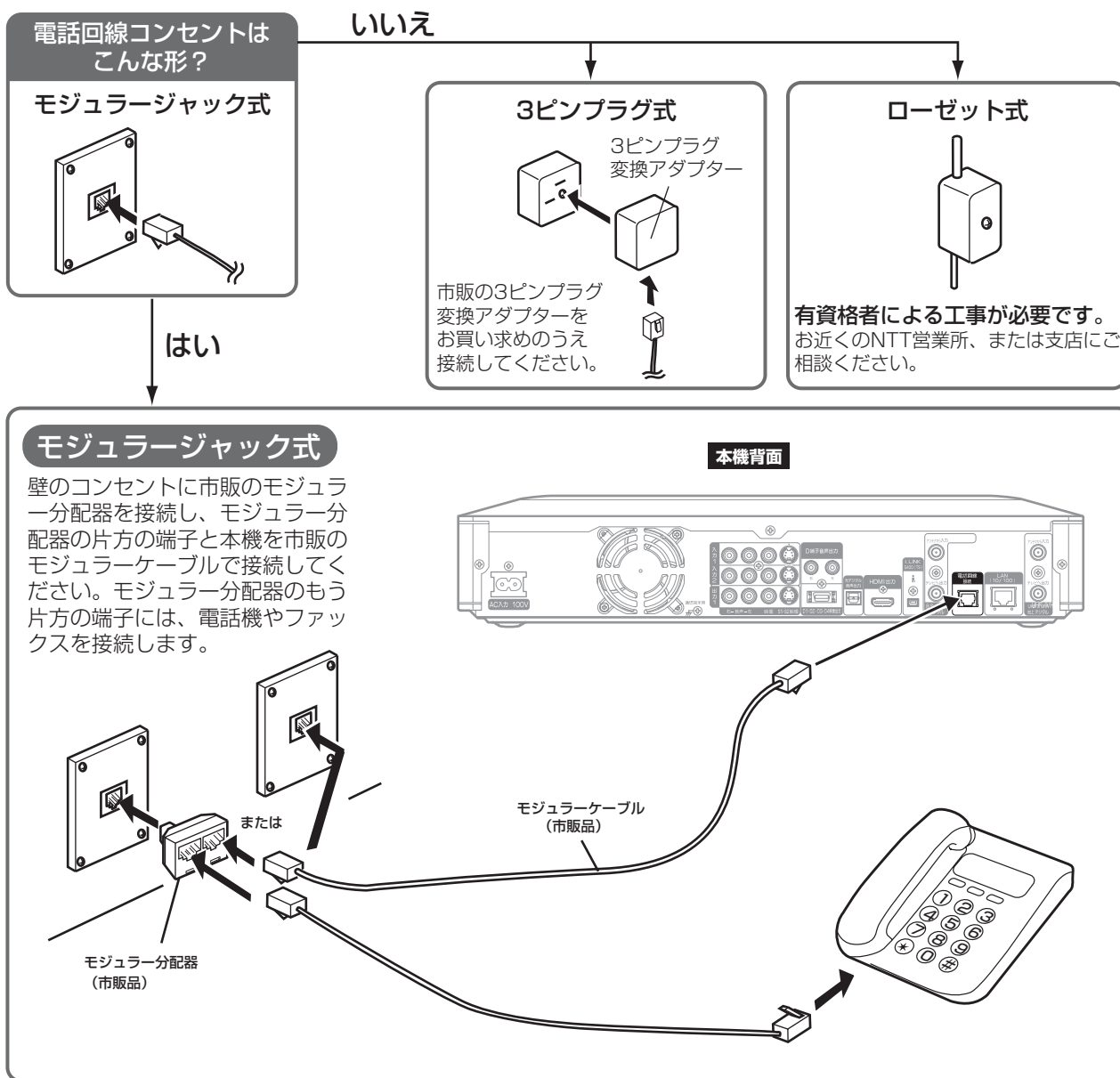

お知らせ

- ホームテレホンやビジネスホンをご使用の場合は、販売店またはNTTの営業所や支店にご相談ください。

7 デジタル放送の拡張機能を使う (つづき)

インターネット網に接続する (DV-DH1000S/DV-DH500S)

本機は、地上デジタル放送、BSデジタル放送の双方向データサービス（データ放送）に対応するため、インターネット網に常時接続環境で接続できるLANインターフェイスを装備しています。必要に応じてインターネット網に接続してください。

お知らせ

- 本機でインターネット網に接続するには、回線業者やインターネットサービスプロバイダーとの契約が必要です。
- 本機は、ADSLモデムまたはブロードバンドルーターを経由してインターネット網に接続してください。電話回線から直接インターネット網へ接続することはできません。
- スプリッターを介して電話回線を分配する場合は、市販の分配器を使用してください。
- 本機は、地上デジタル放送の双方向データサービス通信が行われるまで、DHCPによるIPアドレス取得を行いません。
- 本機はプロキシサーバーおよびDNSサーバーの設定には対応していません。

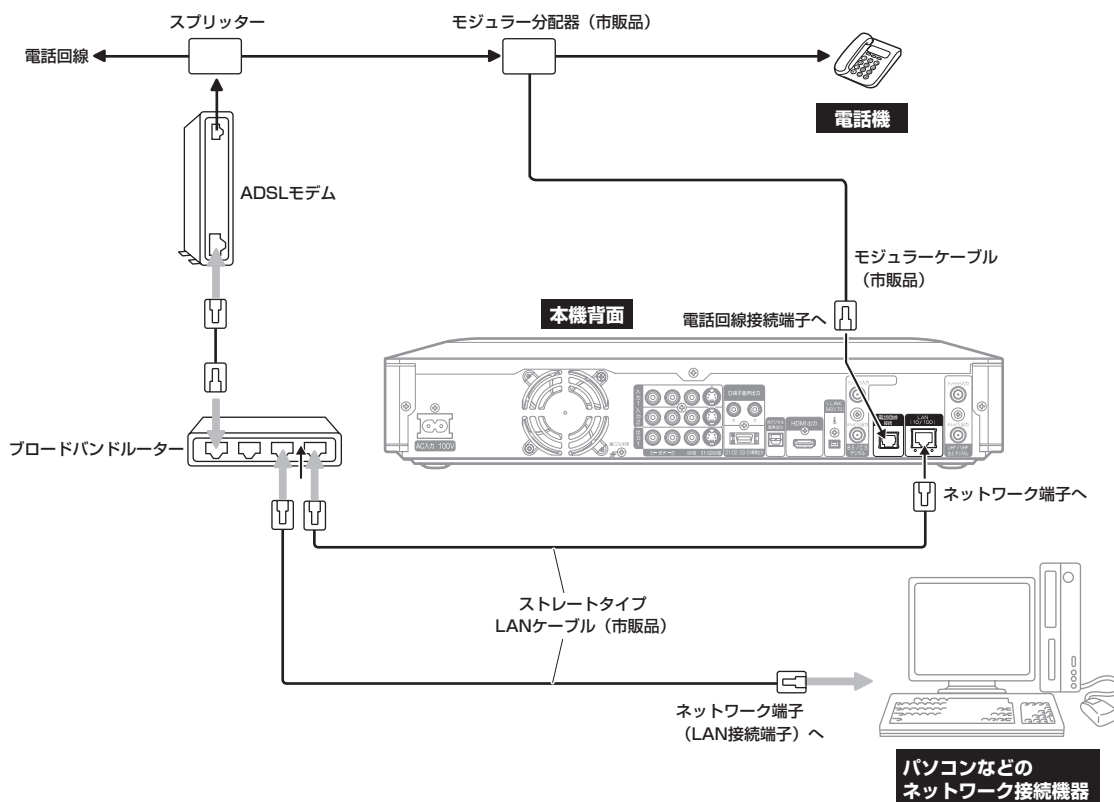

ご注意

- DV-DH250Sはネットワーク端子が無いいため、インターネット網に接続できません。デジタル放送の有料番組の視聴記録を送信したり、視聴者参加番組へ参加する場合など、本機から放送局へ情報を送信するには、33ページの電話回線との接続を行ってください。
- DV-DH250Sはネットワーク端子が無いいため、NHK021CHの「データオンラインテスト」を実行すると以下のメッセージが表示されますが、故障ではありません。
「設定が十分ではありません。受信機のネットワーク設定やケーブルが正しく接続されているか確認してもう一度設定確認テストを行ってください」
(このテストおよびメッセージは2006年8月現在のものです。)

リモコンの準備

リモコンの使用範囲について

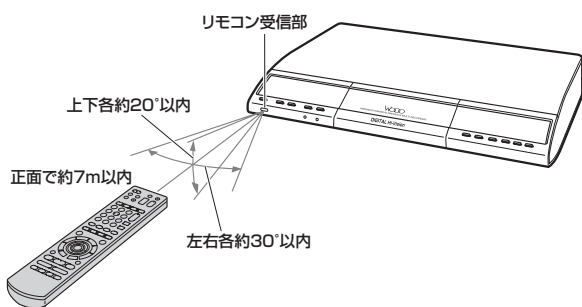

お知らせ

- 本機の受信部とリモコンの間に障害物を置かないでください。
- 本機の受信部に直射日光やインバーター蛍光灯の強い光を当てないでください。
- 本機をラックなどに入れて使用するときは、ラックのガラス扉の厚さや色などによって、リモコンの使用範囲が短くなることがあります。
- 日立製テレビに付属するIRコントローラを使用していて、テレビ側の「かんたん操作」設定が「2」になっている状態でリモコンの反応が鈍くなる場合は、「かんたん操作」設定を「1」にしてください。
- リモコンの効きが一時的に鈍くなった場合には、内部処理としている場合がありますので、少し時間をおいてから操作してください。

電池を入れる

リモコンに電池を入れると、本機を操作できるようになります。

付属の単3形乾電池の⊕⊖を確認して、⊖側に押しながら入れてください。

リモコン (DV-RM500S)

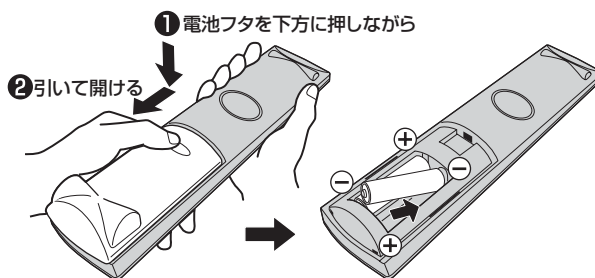

らくリモ (DV-RM500SE)

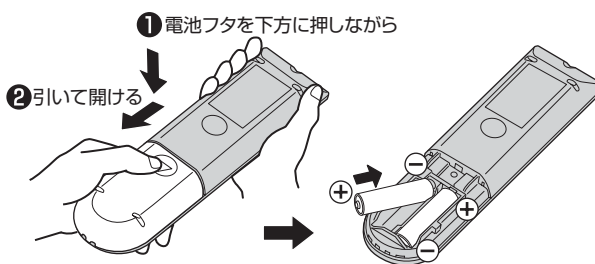

⚠️注意 乾電池の使用上のご注意

- 本機で指定されていない乾電池は使用しないでください。また、新しい乾電池と古い乾電池を混ぜて使用しないでください。乾電池の破裂・液もれにより、火災・けがや周囲を汚損する原因となることがあります。
- 乾電池をリモコンに挿入するときは、極性表示プラス⊕とマイナス⊖の向きに注意し、リモコンの表示どおりに正しく入れてください。向きを間違えて入れると、乾電池の破裂・液もれにより、けがや周囲を汚損する原因となることがあります。

お知らせ

- リモコンの電池を交換すると、リモコンでテレビの操作ができなくなります。この場合は、もう一度テレビのメーカー番号を設定してください (36、37ページ)。
- 電池を交換するときは、2本同時に交換してください。
- 乾電池はマンガン電池、またはアルカリ電池をご使用ください。マンガン電池とアルカリ電池の併用はしないでください。

リモコンの準備 (つづき)

リモコンでテレビを操作できるようにする

お使いのテレビを、本機のリモコンで操作できるように設定します。

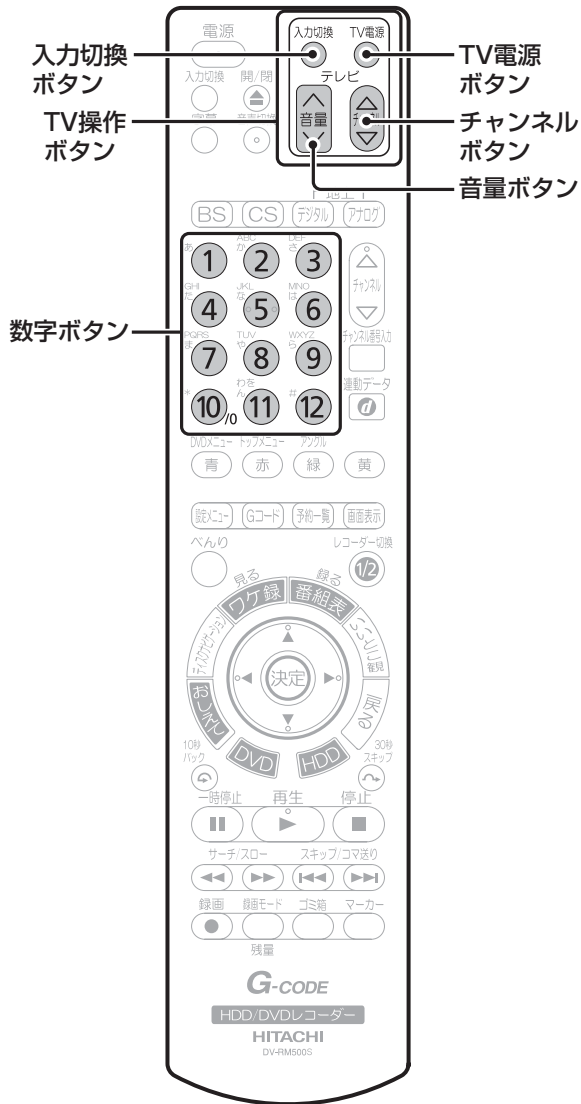

1 [TV電源] を押しながら、数字ボタン (2桁) を押す

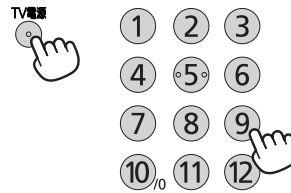

● メーカー番号は下記の表をご覧ください。メーカー番号が複数ある場合は、テレビの音量調節などを正しく操作できる番号を選んでください。

例) 番号「01」を入力するとき

[⑩] を押してから、[①] を押します。

メーカー	番号	メーカー	番号
日立	01	シャープ (1)	09
松下 (1)	02	シャープ (2)	10
ビクター	03	富士通ゼネラル	11
ソニー	04	NEC	12
東芝	05	日立/松下 (2)	13
三菱	06	松下 (3)	14
サンヨー (1)	07	松下 (4)	15
サンヨー (2)	08	パイオニア	16

2 リモコンをテレビに向け、[TV電源]、[入力切換] (テレビ側)、[チャンネル△▽] (テレビ側)、[音量へ▽]などを押して、テレビを操作できるか確認する



ご使用になるテレビ (プラズマテレビ、液晶テレビを含む) の製造年度や形式により、操作できない、あるいは一部のボタンが動かない場合があります。この場合は、テレビに付属のリモコンをお使いください。

お知らせ

- 下記の日立製BSデジタルハイビジョンテレビをご使用の場合は、メーカー番号を「13」に合わせてください。
 - ・ W32-DH2000
 - ・ W36-DH2000
 - ・ 36CL-DH2200
 - ・ 32CL-DH2200

「らくリモ」でテレビを操作できるようにする



お使いのテレビを、本機の「らくリモ」で操作できるように設定します。

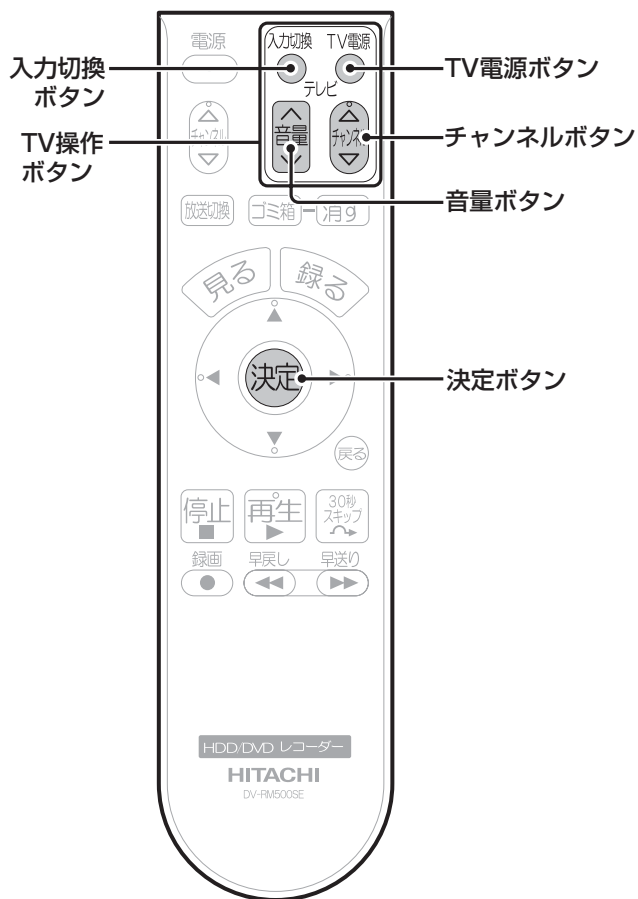

1 お使いのテレビの電源を入れ、「らくリモ」をテレビに向けて、[TV電源] を押しながら、[決定] を数回押す

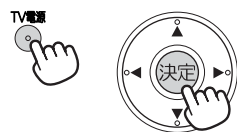

該当するとテレビの電源が切れます。

- [決定] を押す回数は下記の表をご覧ください。メーカー番号が複数ある場合は、テレビの電源がオンまたはオフする番号を選んでください。

押す回数	メーカー	押す回数	メーカー
1	日立	9	シャープ(1)
2	松下(1)	10	シャープ(2)
3	ビクター	11	富士通ゼネラル
4	ソニー	12	NEC
5	東芝	13	日立/松下(2)
6	三菱	14	松下(3)
7	サンヨー(1)	15	松下(4)
8	サンヨー(2)	16	パイオニア

2 リモコンをテレビに向け、[TV電源]、[入力切替] (テレビ側)、[チャンネル△▽] (テレビ側)、[音量へ▽]などを押して、テレビを操作できるか確認する



ご使用になるテレビ (プラズマテレビ、液晶テレビを含む) の製造年度や形式により、操作できない、あるいは一部のボタンが働かない場合があります。この場合は、テレビに付属のリモコンをお使いください。

電源を入れる／切る

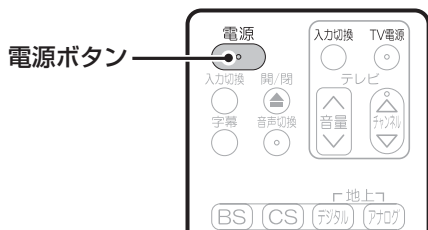

電源を入れる

はじめて本機の電源を入れたときは、簡単セットアップが自動的に起動します（39ページ）。

1 「電源」を押す



本体の表示窓に「HELLO」のメッセージが表示され、電源が入ります。

- 「HELLO」が表示されている間はハードディスク（HDD）の起動処理を行っています。「HELLO」の表示が消えるまでしばらくお待ちください（約40秒以上）。
- 本体にDVDディスクを入れているときは、DVDディスクの確認処理を行うため、「HELLO」の表示が消えるまでさらに時間がかかります。

お知らせ

- 本取扱説明書では、「電源コードが接続されて、本機の電源が切れている状態」を『待機』（録画予約がある場合は『予約待機』）と表記しています。
- テレビとD映像出力端子、あるいはHDMI出力端子を接続しているのに映像がテレビに映らない場合は、本機の電源を入れた後で、リモコンの[決定]を押しながら左上の[入力切換]を押してください。この操作をするたびに、本機の映像の出力先が以下のように切り換ります。
D映像出力端子 ⇔ HDMI出力端子
※同時に出力することはできません。
- 設定メニュー（65、66ページ）の「各種設定」メニューの「無操作電源オフ」を「する」に設定すると、本機を操作しないまま約2時間が経過すると自動的に本機の電源が切れます。初期設定は、「しない」です。
- 設定メニュー（65、66ページ）の「各種設定」メニューの「FL省電力」を「する」に設定すると、待機時や電源を切ったときに本体表示窓に何も表示せず、約1.2Wの電力を節約できます。「FL省電力」が「しない」（初期設定）に設定されているときは、本体表示窓に時計や録画予約マークなどが表示されます。

電源を切る

1 「電源」を押す



本体の表示窓に「BYE」のメッセージが表示され、電源が切れます。

- 電源を切っても、しばらくの間ファンが回っている場合があります。
- 電源を切った直後は、もう一度「電源」を押しても電源が入らない場合があります。そのような場合は、しばらく待ってからもう一度「電源」を押してください。

すぐに操作できるようにする（高速起動）

電源が切れている状態から、操作がすぐにできるように設定できます。「HDD-DVD設定」メニューの「高速起動」を「する」に設定してください（『操作編』154ページ）。

お知らせ

- 高速起動を「する」に設定すると、電源を切ったときの待機消費電力が増加します（『操作編』165ページ）。また、内部回路が動作しているため、冷却用ファンが回転します。

簡単セットアップ



本機の電源をはじめて入れたときに、簡単セットアップ画面が表示されます。

画面の指示に従って、テレビ放送の視聴に必要な設定を行ってください。

簡単セットアップ画面は、次回電源を入れたときからは表示されません。

簡単セットアップの画面が表示されない場合は、D端子やHDMI端子を本機から外して、テレビと本機を映像端子（27ページ）で接続してください。

簡単セットアップが完了してから、D端子やHDMI端子で接続してください。

お知らせ

- 「らくリモ」でも操作できます。
 - 一画面前に戻るときは、[戻る] を押します。
- 
- 簡単セットアップを途中で終了するときは、メニュー画面が消えるまで [戻る] を繰り返し押します。
 - 「設定メニュー」の「受信設定」メニューから各機能を個別に設定することもできます（43ページ）。

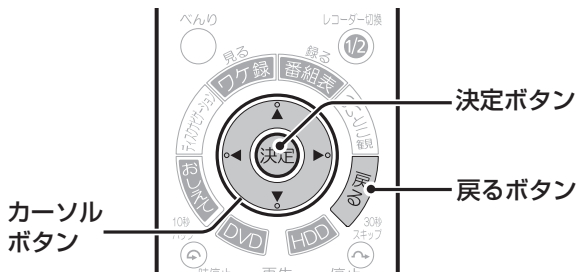

2 接続しているテレビに合わせて本機の設定をする

- ① 画面の指示に従いテレビのタイプ（アスペクト比）を [カーソル ◀▶] で選び、[決定] を押す

「アスペクト比について」（42ページ）、およびテレビの取扱説明書もあわせてご覧ください。

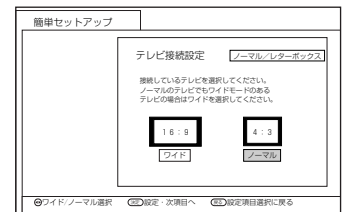
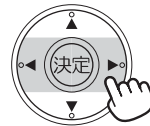

- ② 手順①で「ワイド (16:9)」を選んだ場合
お使いのテレビのHDMI/D端子の種類（D1～D4）に合ったものを [カーソル ▲▼] で選び、[決定] を押す

（S映像端子、映像端子で接続する場合は、「D1(525i)」を選んでください。）

「お知らせ」（42ページ）、およびテレビの取扱説明書もあわせてご覧ください。

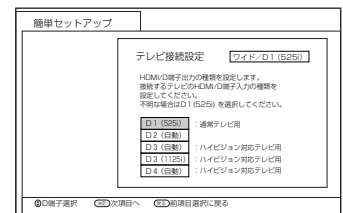

最後に「画面は正常に表示されていますか。」の確認メッセージが表示されます。正常に表示されている場合は [カーソル ◀▶] で「はい」を、正常に表示されない場合は [戻る] を押して手順②を再度行ってください。

- 手順①で「ノーマル (4:3)」を選んだ場合
パンスキャンに対応したDVDを視聴するときのテレビの映り方を、画面の説明で確認して、[カーソル ◀▶] で選び、[決定] を押す
（D端子付きの4:3テレビに接続する場合は、テレビ側のV圧縮表示機能をオンにして、本機のテレビ接続設定を「ワイド (16:9)」にしてください。）



1 「簡単セットアップ開始」画面の「OK」が黄色になったら [決定] を押す

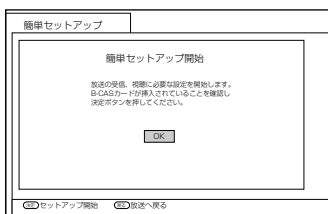

・「OK」が黄色になるまで数分かかる場合があります。

お知らせ

- 本機を4：3テレビのD端子に接続する場合、正しい縦横比で映像を表示するためには、テレビ側の映像を上下に圧縮（V圧縮）して表示する機能*が必要です。そのような機能がない4：3テレビには、D端子で接続できません。S映像端子や映像端子で接続してください。
- * メーカーにより、高画質ワイドモード、高密ワイドモードなどと呼ばれています。

3 地上アナログ放送のチャンネル設定をする

- ① [カーソル▲▼] でお住まいの地方を選び、[決定] を押す

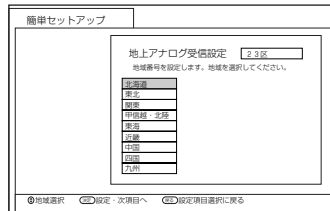

- ② [カーソル▲▼] でお住まいの都道府県を選び、[決定] を押す

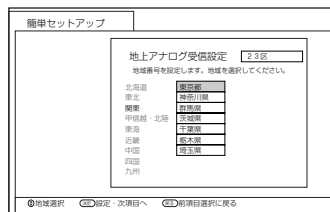

- ③ [カーソル▲▼] でお住まいの地域を選び、[決定] を押す

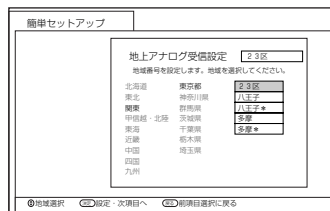

4 BSデジタル放送の受信設定をする

- ① [カーソル◀▶] でBSアンテナへの電源供給設定を選び、[決定] を押す

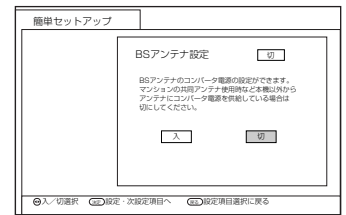
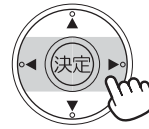

お知らせ

- 共聴受信やすでに他の機器（テレビ、ビデオなど）から、コンバータ電源が供給されている場合は、本機能を必ず「切」に設定してください。
- 本機能を「入」に設定している場合は、本機の電源を切ってもコンバータへ電源を供給します。

- ② BS放送の受信レベルを確認し、画面の指示に従う

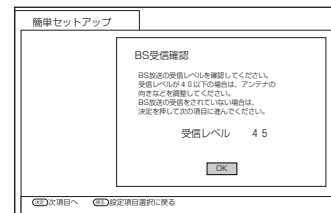

5 地上デジタル放送の受信設定をする

- ① 画面の質問に、[カーソル◀▶]で「はい」か「いいえ」で答え、[決定]を押す
「いいえ」を選んだ場合、これで手順5は終了です。手順6を行ってください。

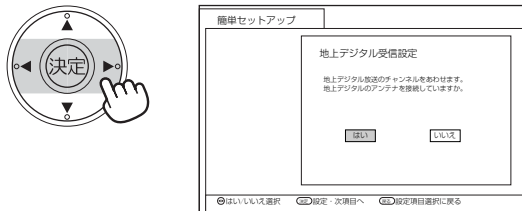

- ② 手順①で「はい」を選んだ場合は、[カーソル▲▼]でお住まいの都道府県を選び、[決定]を押す

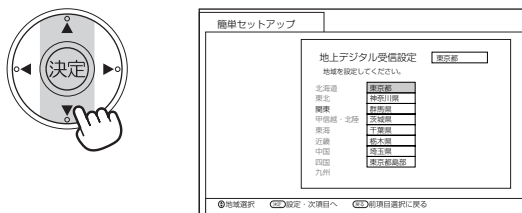

- ③ 地上デジタル放送のスキャン開始画面を確認し、[決定]を押す

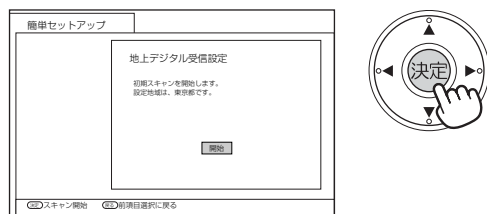

チャンネルのスキャンが始まります。

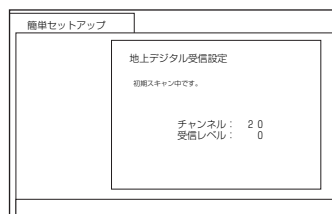

スキャン中は中断しないでください。

- ④ スキャンが終了すると次の画面が表示されるので、[決定]を押す



6 本機の内蔵ソフトウェアを最新に保つための設定を[カーソル▲▼]で選び、[決定]を押す

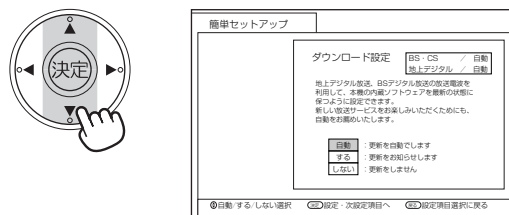

7 デジタル放送を受信していない場合は、[カーソル▲▼]と[決定]で年月日と時分を合わせる

詳しくは、「時計を合わせる」(68ページ)を参照してください。



8 「設定終了」画面が表示されたら、[決定]を押す

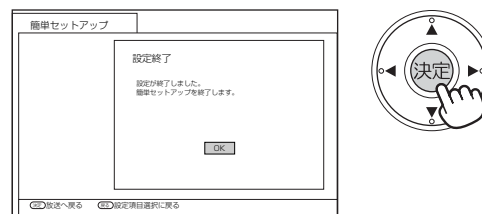

設定が完了し、通常画面に戻ります。

アスペクト比について

アスペクト比とは画面の縦と横の長さの比のことで、16:9 (ワイド) と4:3があります。

本機では以下のように表示されます。

■ワイドテレビに接続した場合



○正しい表示です。
ワイド放送をワイドテレビで表示した場合です。



○正しい表示です。
4:3放送をワイドテレビで表示した場合です。デジタル放送の内容によっては、このように表示される場合があります。



○正しい表示です。
4:3放送の上下に黒帯が入った映像を表示した場合です。
お使いのテレビによっては「ズーム」などの拡大機能を使って、中央部を画面いっぱいに表示することができます。



×誤った表示です。
ワイド放送の上下に黒帯が付いて表示されています。
「TV接続設定」の「ワイドTV接続」を「する」に設定してください (80ページ)。



×誤った表示です。
テレビ側のワイドモード切替で、「フル」モードなど画面いっぱいになるように切り換えてください。



△D端子またはHDMI接続をして4:3放送がこのように横長に表示される場合、お使いのテレビによってはテレビのワイドモード切替機能を使って、上から2番目の図のように切り換えできる場合があります。

■4:3テレビに接続した場合



○正しい表示です。
4:3放送を4:3テレビで表示した場合です。



○正しい表示です。
ワイド放送を4:3テレビで表示した場合です。



×誤った表示です。
ワイド放送が4:3画面に縦長に表示されています。
「TV接続設定」の「ワイドTV接続」を「しない」に設定してください (80ページ)。



○正しい表示です。
画面の一部が拡大された表示です。
「TV接続設定」の「16:9映像出力」を「パンスキャン」に設定し、パン&スキャンに対応した市販のDVDビデオを再生した場合です。

お知らせ

- [設定メニュー] を押し、[カーソル ▲▼] で「簡単セットアップ」を選択して [決定] を押し、再度簡単セットアップを行うことができます。



機能設定	
各種設定	
受信設定	
外部設定	
HDD-DVD設定	
TV接続設定	
簡単セットアップ	

- デジタル放送の受信設定でデジタル放送の受信レベルが低い場合は、受信できないことがあります。この場合は、アンテナの向きを調整したり、接続状況 (接栓・分配・混合など) を確認してから、受信レベルの数値が地上デジタル放送の場合は「45」以上、BS/CSデジタル放送の場合は「40」以上あることを確認してください (57、60ページ)。
- 地上デジタル放送で「45」、BS/CSデジタル放送で「40」未満の場合、ダウンロードできないことがあります。
- 「お使いのテレビの接続設定」では、テレビ側の端子をご確認ください。
 - ・ 「D1」/「D2」: ハイビジョン未対応の通常テレビ
「D1映像入力端子」「D2映像入力端子」のあるテレビに接続するとき、または、D端子を使用せず「外部入力端子」「S映像入力端子」と接続するときを選びます (25ページ)。
 - ・ 「D3」/「D4」: ハイビジョン対応テレビ
「D3映像入力端子」「D4映像入力端子」のあるテレビに接続するときを選びます (25ページ)。
- HDMI/D端子設定 (39ページ、手順2 ②) で「D3 (自動)」「D3 (1125i)」を選択しても、「自動」/「固定」の選択画面に移りません。
- 「時計の設定」で、デジタル放送を受信している場合は、時計の設定は必要ありません。

テレビ放送の受信に関する機能を設定する

簡単セットアップで基本的な設定は完了します。

さらに、不要なチャンネルをとばしたり、チャンネルを追加したりすることもできます。

本機の「受信設定」メニューから、地上アナログ放送、地上デジタル放送、BS・CSデジタル放送の受信に関する各種機能を設定します。

受信設定メニューで設定できる機能は以下のとおりです。

機能名		機能説明	参照ページ
郵便番号		お住まいの地域の郵便番号および地域番号を入力して、地上アナログ放送のチャンネルを自動的に設定します。	44
地域設定			
地上アナログ	CH合せ（マニュアル）	地上アナログ放送のチャンネルを手動で追加・変更します。	45
	CHスキップ設定	チャンネルボタンを押してチャンネルを選ぶとき、空きチャンネルをスキップするように設定します。	61
	アッテネータ	VHF/UHFアンテナから入る電波が強すぎて妨害が起こる場合は、[入] に設定します。	55
地上デジタル	CH合せ（地域名）	お住まいの都道府県名を設定して、地上デジタル放送のチャンネルを自動的に設定します。	56
	CH合せ（マニュアル）	各数字ボタンに割り当てられている地上デジタル放送のチャンネルを変更します。	60
	CHスキップ設定	チャンネルボタンを押してチャンネルを選ぶとき、空きチャンネルをスキップするように設定します。	61
	受信周波数変更	放送局から送信される周波数の変更に合わせて、本機の周波数を自動的に変更するように設定します。	57
	ダウンロード	新しいソフトウェアを自動的にダウンロードして、本機の内蔵ソフトウェアが最新の状態になるように設定します。	64
BS・CS	CH合せ（BS）	各数字ボタンに割り当てられているBS・CSデジタル放送のチャンネルを変更します。	60
	CH合せ（CS）		
	CHスキップ設定（BS）	チャンネルボタンを押してチャンネルを選ぶとき、空きチャンネルをスキップするように設定します。	61
	CHスキップ設定（CS）		
	受信設定変更	衛星の故障などによって送信される周波数が変更されたとき、放送局からの指示に従って受信する周波数を変更します。	63
	ダウンロード	新しいソフトウェアを自動的にダウンロードして、本機の内蔵ソフトウェアが最新の状態になるように設定します。	64
	コンバーター電源	本機からBS・CSデジタル受信用アンテナのコンバーターへ電源を供給するように設定します。	62

地上アナログ放送のチャンネルを設定する

簡単セットアップで基本的な設定は完了します。
お住まいの地域が変わったりした場合に、新たに設定
することができます。

お住まいの地域の郵便番号および地域番号を入力す
れば、地上アナログ放送のチャンネルを本機が自動的
に設定します。

また、チャンネルを設定すると、お住まいの地域に関
するデジタル放送の緊急放送やデータ放送を受信す
ることもできます。

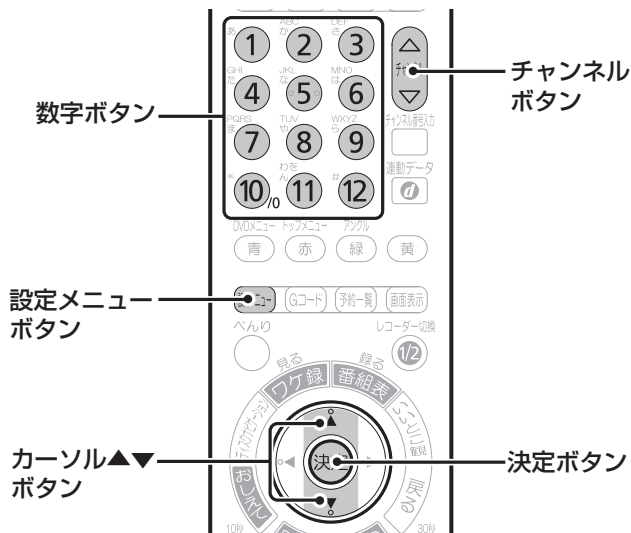

1 [設定メニュー] を押す

機能設定画面が表示されます。

2 [カーソル▲▼] で「受信設定」→「郵便番号」を選び、[決定] を押す

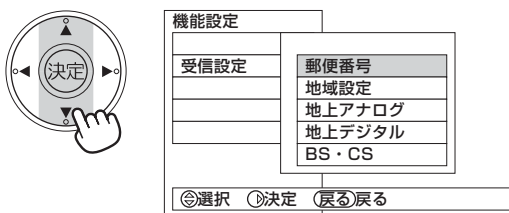

3 数字ボタンでお住まいの地域の郵便番号（7桁）を入力し、[決定] を押す

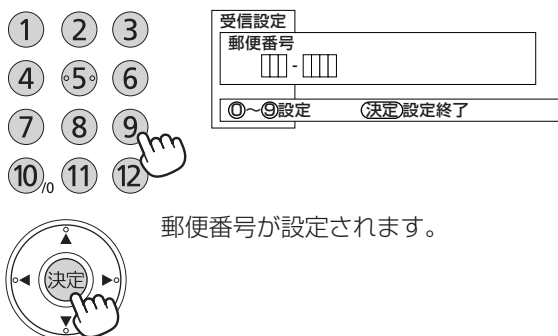

郵便番号が設定されます。

•「0」を入力するときは、数字ボタンの [10] を押して
ください。

4 [カーソル▲▼] で「地域設定」を選び、 [決定] を押す

5 数字ボタンでお住まいの地域の地域番号を 入力し、[決定] を押す

- 地域番号については、「地域番号一覧表」（47～53
ページ）をご覧ください。
- 入力した郵便番号と地域番号にもとづいて、地上ア
ナログ放送のチャンネルが自動的に設定されます。

• 地域番号の頭に「0」がつく場合は、「0」を省略す
ることができます。

6 [設定メニュー] を押す

機能設定画面が消えます。

7 [チャンネル▲▼] を押してチャンネル を切り換え、チャンネル番号と「地域番 号一覧表」の放送局が合っているか確認 する



■チャンネルの手動設定について

以下のような場合は、チャンネルを手動で設定してください。

- チャンネルを自動的に設定したあと、各チャンネルを変
更、削除、追加するとき
- テレビに表示されているチャンネル番号と映っている放
送局が合っていないとき
- 地域番号一覧表に記載されていない地域のチャンネルを
設定するとき

チャンネルの手動設定については、「チャンネルを手動で合
わせる（地上アナログ放送）」（45ページ）をご覧ください。

お知らせ

- [チャンネル] を押してチャンネルを選局するとき、
放送局が割り当てられていない空きチャンネルを自
動的にスキップするように設定することができます
(61ページ)。空きチャンネルをスキップするよう
に設定しておく、放送局が割り当てられているチャ
ンネルのみ切り換えられるので、見たいチャンネル
にすばやく切り換えることができます。

チャンネルを手動で合わせる（地上アナログ放送）

地域番号一覧表に記載されていない地域や、地域番号を入力して自動的にチャンネルを合わせた後（44ページ）でチャンネルを追加・変更したいときは、手動でチャンネルを合わせることができます。

また、Gコード®予約をするときは、必ずガイドチャンネルの設定を行ってください。

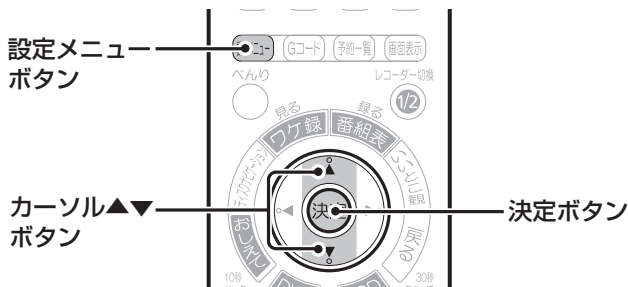

お知らせ

ガイドチャンネルについて

Gコード予約を正しく行うために、放送局ごとにつけられた特定の番号です。地域番号一覧表に記載されていない地域の方や、地域番号による設定後その他のチャンネルを追加した場合は、ガイドチャンネルの設定が必要です。

例として、[⑤]のボタンに「42」チャンネルを設定して、チャンネル表示を「35」、ガイドチャンネルを「42」と設定する場合の手順を説明します。

1 [設定メニュー] を押す

機能設定画面が表示されます。

2 [カーソル▲▼] で「受信設定」→「地上アナログ」→「CH合せ（マニュアル）」→「設定モード」を選び、[決定] を押す

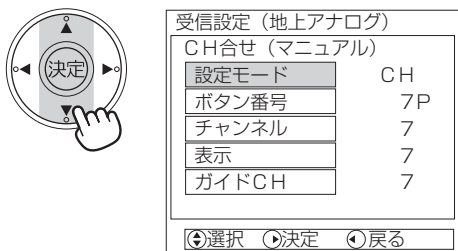

3 [カーソル▲▼] で「CH」を選び、[決定] を押す

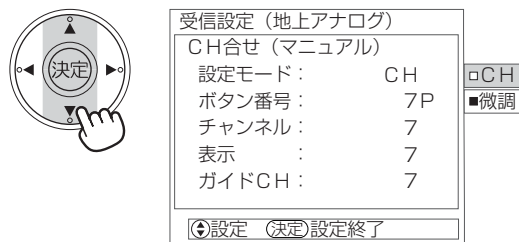

各チャンネルの周波数を微調整する場合は、「微調」を選びます。

4 [カーソル▲▼] で「ボタン番号」を選び、[決定] を押す

5 [カーソル▲▼] でチャンネルのボタン番号（ここでは5）を選び、[決定] を押す

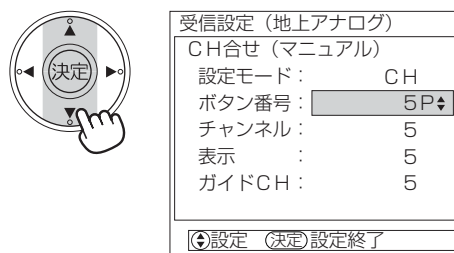

ボタン番号が設定されます。

ボタン番号を「1P～12P」に設定したチャンネルは、数字ボタン [①]～[⑫] で選ぶことができます。「13P～38P」に設定したチャンネルは、チャンネルボタンで選ぶことができます。

6 [カーソル▲▼] で「チャンネル」を選び、[決定] を押す

地上アナログ放送のチャンネルを設定する (つづき)

7 [カーソル▲▼] で受信するチャンネル (ここでは42) を選び、[決定] を押す

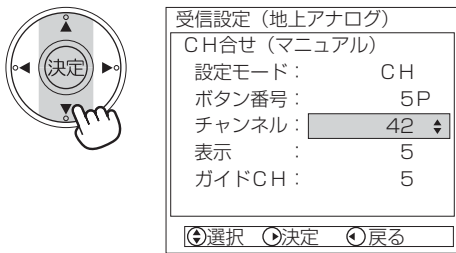

チャンネルが設定されます。

- 受信チャンネルについては、「地域番号一覧表」(47～53ページ) をご覧ください。
- 手順3で「微調」を選んだ場合は、[カーソル▲▼] を押すたびに、周波数が調整され、映像の映りが変わります。

8 [カーソル▲▼] で「表示」を選び、[決定] を押す

9 [カーソル▲▼] で画面に表示されるチャンネル番号 (ここでは35) を選び、[決定] を押す

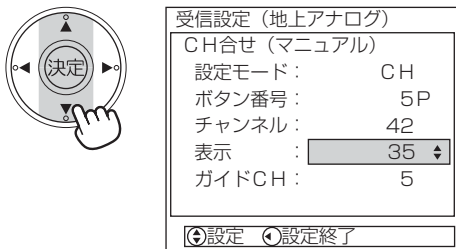

画面に表示されるチャンネル番号が設定されます。

10 [カーソル▲▼] で「ガイドCH」を選び、[決定] を押す



ガイドチャンネルの設定欄にカーソルが移動します。

11 [カーソル▲▼] でガイドチャンネル (ここでは42) を選び、[決定] を押す

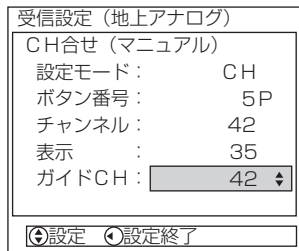

Gコード予約のときのガイドチャンネルが設定されます。

- ガイドチャンネルについては、ガイドチャンネル一覧表 (54、55ページ) をご覧ください。
- ガイドCHを未設定の状態にするには「-」を選択します。
- 他のチャンネルボタン番号で使用しているガイドCHを設定すると、先に設定されていたガイドCHが取り消され、未設定「-」になります。
- 続けてチャンネルを追加・変更したい場合は、手順4～11を繰り返します。

12 チャンネルの追加・変更が終了したら、[設定メニュー] を2回押す



機能設定画面が消えます。

お知らせ

- 地上アナログ放送を録画予約する場合、「表示」で設定した番号が予約一覧のチャンネルとして表示されます。複数のチャンネルで同じ表示番号を設定すると、正しく録画予約できないことがありますのでご注意ください。

地域番号一覧表

地上デジタル放送用のチャンネルを確保するために、現在一部のアナログ放送局（中継局）でチャンネルを変更する作業が行われています。変更の対象となる地域にお住まいで、従来の地域番号でチャンネル受信ができない場合は、新しいチャンネル配置の地域番号（※マーク）で設定してください。

（例）宇都宮 009（従来の地域番号）

宇都宮※141（新しい地域番号）

表の見かた

都道府県名—東京 / 23 区 013—都市名・地域番号

受信チャンネル・放送局名

リモコンボタンの番号

スキップ設定されています。チャンネルを追加するには、45ページをご覧ください。

1 NHK 総合	2	3 NHK 教育
4 日本 テレビ	●14 東京MX テレビ	6 TBS
●38 テレビ 埼玉	8 フジ テレビ	●42 TVK
10 テレビ 朝日	●46 チバ テレビ	12 テレビ 東京

北海道			北海道		
札幌(江別) 001			旭川 048		
1 HBC 北海道放送	2	3 NHK 総合	1 NHK 教育	2	3 NHK 総合
17 TVH	5 STV 札幌テレビ	6	33 TVH	37 UHB	39 HTB 北海道テレビ
7	27 UHB	9	7 STV 札幌テレビ	8	9 NHK 総合
35 HTB 北海道テレビ	11	12 NHK 教育	10	11 HBC 北海道放送	12

北海道			北海道			北海道			北海道			北海道		
北見 049			帯広 050			釧路 051			函館 052			苫小牧 066		
1	2 NHK 教育	3	1	2	3	1	2 NHK 教育	39 HTB 北海道テレビ	21 TVH	27 UHB	35 HTB 北海道テレビ	47 TVH	49 NHK 教育	51 NHK 総合
4	5	6	4 NHK 総合	5	6 HBC 北海道放送	41 UHB	5	6	4 NHK 総合	5	6 HBC 北海道放送	53 UHB	55 HBC 北海道放送	57 STV 札幌テレビ
7	STV 札幌テレビ	9 NHK 総合	32 UHB	8	34 HTB 北海道テレビ	7 STV 札幌テレビ	8	9 NHK 総合	7	8	9	61 HTB 北海道テレビ	8	9
59 UHB	61 HTB 北海道テレビ	12	10 STV 札幌テレビ	11	12 NHK 教育	10	11 HBC 北海道放送	12	10 NHK 教育	11	12 STV 札幌テレビ	10	11	12

北海道			北海道			北海道			北海道			北海道		
小樽 067			室蘭 068			名寄 100			稚内 101			網走 102		
1	2 NHK 教育	3	1	2 NHK 教育	29 TVH	24 HTB 北海道テレビ	2	3	1	2	3	1 HBC 北海道放送	2	3 NHK 総合
4	HTB 北海道テレビ	6	37 UHB	39 HTB 北海道テレビ	6	4 NHK 総合	5	6 STV 札幌テレビ	22 STV 札幌テレビ	24 HTB 北海道テレビ	26 UHB	4	5 STV 札幌テレビ	6
7	STV 札幌テレビ	9 HBC 北海道放送	7	STV 札幌テレビ	9 NHK 総合	7	8	9	28 NHK 総合	30 NHK 教育	9	27 UHB	8	35 HTB 北海道テレビ
24 TVH	11 NHK 総合	26 UHB	10	11 HBC 北海道放送	12	10 HBC 北海道放送	11	12 NHK 教育	10 HBC 北海道放送	11	12	10	11	12 NHK 教育

東北

青森			青森			青森			岩手			岩手		
青森(弘前) 002			八戸 053			むつ 103			盛岡 003			釜石 104		
1 RAB 青森放送	2	3 NHK 総合	1	2	3	1	2	3	1	2	3	1	2 NHK 総合	3
4	5 NHK 教育	6	31 青森朝日放送	5	33 ATV 青森テレビ	4 NHK 総合	5	56 青森朝日放送	4 NHK 総合	5	6 IBC 岩手放送	58 テレビ 岩手	5	60 岩手めんこいテレビ
34 青森朝日放送	8	38 ATV 青森テレビ	7 NHK 教育	8	9 NHK 総合	7	8	9	7	8 NHK 教育	9	7	8	9
10	11	12	10	11 RAB 青森放送	12	10 RAB 青森放送	11	12 NHK 教育	33 岩手めんこいテレビ	31 岩手朝日テレビ	35 テレビ 岩手	10 IBC 岩手放送	11	12 NHK 教育

地上アナログ放送のチャンネルを設定する (つづき)

岩手 / 二戸 105			宮城 / 仙台 004			宮城 / 石巻 106			宮城 / 気仙沼 107			秋田 / 秋田 005					
1	2 IBC 岩手放送	3	1 TBC テレビ	2	3 NHK 総合	59 TBC テレビ	2	51 NHK 総合	1	2 NHK 総合	3	1	2 NHK 教育	3			
4	5 NHK 総合	6	4	5 NHK 教育	6	4	49 NHK 教育	6	4 TBC テレビ	5	6 仙台放送	4	5	6			
27 岩手朝日 テレビ	29 岩手めんこい テレビ	37 テレビ 岩手	32 KHB 東日本放送	8	34 ミヤギ テレビ	61 KHB 東日本放送	8	55 ミヤギ テレビ	37 ミヤギ テレビ	43 KHB 東日本放送	9	31 AAB秋田 朝日放送	37 AKT 秋田テレビ	9 NHK 総合			
10	11	12 NHK 教育	10	11	12 仙台放送	10	11	57 仙台放送	10 NHK 教育	11	12	10	11 ABS 秋田放送	12			
秋田 / 大館 054			秋田 / 大曲(横手) 108			山形 / 山形 006			山形 / 鶴岡(酒田) 055			山形 / 米沢 109					
1	2	3	1	43 NHK 教育	3	1	2	3	1 YBC 山形放送	2	3 NHK 総合	1	2	3			
4 NHK 総合	57 AKT 秋田テレビ	6 ABS 秋田放送	4	5	6	4 NHK 教育	5	36 テレビ ユー山形	4	5	6 NHK 教育	50 NHK 教育	5	56 テレビ ユー山形			
7	8 NHK 教育	9	41 AAB秋田 朝日放送	51 AKT 秋田テレビ	45 NHK 総合	7	8 NHK 総合	9	7	22 テレビ ユー山形	9	7	52 NHK 総合	9			
10	11	59 AAB秋田 朝日放送	10	47 ABS 秋田放送	12	10 YBC 山形放送	30 さくらんぼ テレビ	38 YTS 山形テレビ	39 YTS 山形テレビ	11	24 さくらんぼ テレビ	54 YBC 山形放送	60 さくらんぼ テレビ	58 YTS 山形テレビ			
福島 / 福島(郡山) 007			福島 / 会津若松 056			福島 / いわき 057			関東			茨城 / 水戸 008			茨城 / 日立(たちね) 069		
1	2 NHK 教育	3	1 NHK 総合	2	3 NHK 教育	1	32 テレビ ユー福島	3	茨城 / 水戸 008			茨城 / 日立(たちね) 069					
31 テレビ ユー福島	5	6	4	5	6 福島 テレビ	4 NHK 総合	5	34 福島中央 テレビ	44 (1) NHK 総合	2	46 (3) NHK 教育	52 (1) NHK 総合	2	50 (3) NHK 教育			
33 福島中央 テレビ	35 KFB 福島放送	9 NHK 総合	7	37 福島中央 テレビ	41 KFB 福島放送	7	8 福島 テレビ	9	42 (4) 日本 テレビ	5	40 (6) TBS	54 (4) 日本 テレビ	5	56 (6) TBS			
10	11	12 福島 テレビ	10	11	47 テレビ ユー福島	10 NHK 教育	11	36 KFB 福島放送	7	38 (8) フジ テレビ	9	7	58 (8) フジ テレビ	9			
栃木 / 宇都宮 009			栃木 / 宇都宮※ 141			栃木 / 矢板 070			栃木 / 矢板※ 142			群馬 / 前橋(高崎) 010					
29 (1) NHK 総合	2	27 (3) NHK 教育	51 (1) NHK 総合	2	49 (3) NHK 教育	51 (1) NHK 総合	2	49 (3) NHK 教育	40 (1) NHK 総合	2	30 (3) NHK 教育	52 (1) NHK 総合	2	50 (3) NHK 教育			
25 (4) 日本 テレビ	5	23 (6) TBS	53 (4) 日本 テレビ	5	55 (6) TBS	53 (4) 日本 テレビ	5	55 (6) TBS	36 (4) 日本 テレビ	5	42 (6) TBS	54 (4) 日本 テレビ	5	56 (6) TBS			
●31 とちぎ テレビ	21 (8) フジ テレビ	9	●31 とちぎ テレビ	57 (8) フジ テレビ	9	●33(31) とちぎ テレビ	57 (8) フジ テレビ	9	●33(31) とちぎ テレビ	45 (8) フジ テレビ	9	7	58 (8) フジ テレビ	9			
19 (10) テレビ 朝日	11	17 (12) テレビ 東京	41 (10) テレビ 朝日	11	44 (12) テレビ 東京	59 (10) テレビ 朝日	11	61 (12) テレビ 東京	59 (10) テレビ 朝日	11	61 (12) テレビ 東京	60 (10) テレビ 朝日	●48 群馬 テレビ	62 (12) テレビ 東京			
群馬 / 桐生 071			群馬 / 桐生※ 143			埼玉 / さいたま 011			埼玉 / 熊谷(児玉) 072			埼玉 / 熊谷(児玉)※ 144					
43 (1) NHK 総合	2	45 (3) NHK 教育	51 (1) NHK 総合	2	57 (3) NHK 教育	1 NHK 総合	2	3 NHK 教育	33 (1) NHK 総合	2	35 (3) NHK 教育	51 (1) NHK 総合	2	35 (3) NHK 教育			
39 (4) 日本 テレビ	5	37 (6) TBS	53 (4) 日本 テレビ	5	55 (6) TBS	4 日本 テレビ	●14 東京MX テレビ	6 TBS	25 (4) 日本 テレビ	5	23 (6) TBS	53 (4) 日本 テレビ	5	55 (6) TBS			
7	35 (8) フジ テレビ	9	7	35 (8) フジ テレビ	9	7	8 フジ テレビ	●38 テレビ 埼玉	7	21 (8) フジ テレビ	●28(38) テレビ 埼玉	7	57 (8) フジ テレビ	●30(38) テレビ 埼玉			
33 (10) テレビ 朝日	●41(48) 群馬 テレビ	31 (12) テレビ 東京	59 (10) テレビ 朝日	●41(48) 群馬 テレビ	61 (12) テレビ 東京	10 テレビ 朝日	11	12 テレビ 東京	19 (10) テレビ 朝日	11	17 (12) テレビ 東京	59 (10) テレビ 朝日	11	61 (12) テレビ 東京			

テレビ受信を設定する

埼玉 秩父 110			埼玉 秩父※ 145			千葉 千葉 012			千葉 銚子 111			東京 23区 013		
51(1) NHK 総合	2	49(3) NHK 教育	14(1) NHK 総合	2	49(3) NHK 教育	1 NHK 総合	2	3 NHK 教育	51(1) NHK 総合	2	49(3) NHK 教育	1 NHK 総合	2	3 NHK 教育
53(4) 日本 テレビ	5	55(6) TBS	16(4) 日本 テレビ	5	18(6) TBS	4 日本 テレビ	●14 東京MX テレビ	6 TBS	53(4) 日本 テレビ	5	55(6) TBS	4 日本 テレビ	●14 東京MX テレビ	6 TBS
7	57(8) フジ テレビ	●47(38) テレビ 埼玉	7	29(8) フジ テレビ	●47(38) テレビ 埼玉	7	8 フジ テレビ	9	7	57(8) フジ テレビ	9	●38 テレビ 埼玉	8 フジ テレビ	●42 TVK
59(10) テレビ 朝日	11	61(12) テレビ 東京	38(10) テレビ 朝日	11	44(12) テレビ 東京	10 テレビ 朝日	●46 チバ テレビ	12 テレビ 東京	59(10) テレビ 朝日	●39(46) チバ テレビ	61(12) テレビ 東京	10 テレビ 朝日	●46 チバ テレビ	12 テレビ 東京

東京 八王子 073			東京 八王子※ 146			東京 多摩 074			東京 多摩※ 147			神奈川 横浜1 112		
51(1) NHK 総合	2	49(3) NHK 教育	33(1) NHK 総合	2	29(3) NHK 教育	30(1) NHK 総合	2	32(3) NHK 教育	49(1) NHK 総合	2	47(3) NHK 教育	52(1) NHK 総合	2	50(3) NHK 教育
53(4) 日本 テレビ	●47(14) 東京MX テレビ	55(6) TBS	35(4) 日本 テレビ	●40(14) 東京MX テレビ	37(6) TBS	26(4) 日本 テレビ	●28(14) 東京MX テレビ	24(6) TBS	51(4) 日本 テレビ	●61(14) 東京MX テレビ	53(6) TBS	54(4) 日本 テレビ	5	56(6) TBS
7	57(8) フジ テレビ	9	7	31(8) フジ テレビ	9	7	22(8) フジ テレビ	9	7	55(8) フジ テレビ	9	7	58(8) フジ テレビ	●48(42) TVK
59(10) テレビ 朝日	11	61(12) テレビ 東京	45(10) テレビ 朝日	11	62(12) テレビ 東京	20(10) テレビ 朝日	11	18(12) テレビ 東京	57(10) テレビ 朝日	11	59(12) テレビ 東京	60(10) テレビ 朝日	11	62(12) テレビ 東京

神奈川 横浜2 014			神奈川 平塚茅ヶ崎 075			神奈川 小田原 076			神奈川 秦野 077			甲信越 新潟(長岡) 015		
1 NHK 総合	2	3 NHK 教育	33(1) NHK 総合	2	29(3) NHK 教育	52(1) NHK 総合	2	50(3) NHK 教育	47(1) NHK 総合	2	49(3) NHK 教育	1	2	3
4 日本 テレビ	●14 東京MX テレビ	6 TBS	35(4) 日本 テレビ	5	37(6) TBS	54(4) 日本 テレビ	5	56(6) TBS	51(4) 日本 テレビ	5	53(6) TBS	21 新潟 テレビ21	5 BSN	29 TeNY テレビ新潟
7	8 フジ テレビ	●42 TVK	7	39(8) フジ テレビ	●31(42) TVK	7	58(8) フジ テレビ	●46(42) TVK	7	55(8) フジ テレビ	●61(42) TVK	7	8 NHK 総合	9
10 テレビ 朝日	11	12 テレビ 東京	41(10) テレビ 朝日	11	43(12) テレビ 東京	60(10) テレビ 朝日	11	62(12) テレビ 東京	57(10) テレビ 朝日	11	59(12) テレビ 東京	35 NST	11	12 NHK 教育

新潟 上越 078			富山 富山 016			富山 高岡 079			石川 金沢(小松) 017			石川 七尾 115		
1 NHK 教育	2	3 NHK 総合	1 KNB 北日本放送	2	3 NHK 総合	50 KNB 北日本放送	2	48 NHK 総合	1	2	3	1	2	3
4	5	27 TeNY テレビ新潟	4	5	6	4	5	6	4 NHK 総合	5	6 MFO	4	5 NHK 教育	6
7	33 NST	9	7	32 チューリップ テレビ	9	7	42 チューリップ テレビ	9	25 北陸朝日 放送	8 NHK 教育	9	59 北陸朝日 放送	8	9 NHK 総合
10 BSN	11	37 新潟 テレビ21	10 NHK 教育	11	34 BBT 富山テレビ	46 NHK 教育	11	44 BBT 富山テレビ	33 テレビ 金沢	11	37 石川 テレビ	57 テレビ 金沢	11 MFO	55 石川 テレビ

福井 福井 018			福井 敦賀 116			山梨 甲府 019			長野 長野1 113			長野 長野2 020		
1	2	3 NHK 教育	1	2	3	1 NHK 総合	2	3 NHK 教育	1	44(2) NHK 総合	3	1	2 NHK 総合	3
4	5	6	38 福井 テレビ	5	6 NHK 総合	4	5 YBS 山梨放送	37 UTY	4	50(20) ABN長野 朝日放送	6	4	20 ABN長野 朝日放送	6
7	8	9 NHK 総合	7	8 FBC テレビ	9	7	8	9	40(30) テレビ 信州	42(38) NBS 長野放送	46(9) NHK 教育	30 テレビ 信州	38 NBS 長野放送	9 NHK 教育
10	11	39 福井 テレビ	10	11	12 NHK 教育	10	11	12	10	48(11) SBC 信越放送	12	10	11 SBC 信越放送	12

テレビ受信を設けたい

地上アナログ放送のチャンネルを設定する (つづき)

長野 / 飯田 058			長野 / 松本 080			長野 / 岡谷(諏訪) 114			東海									
40 NBS 長野放送	2	3 NHK 教育	1	44 NHK 総合	3	1	2	3	岐阜 / 岐阜(大垣) 021									
4 NHK 総合	5	6 SBC 信越放送	4	50 ABN長野 朝日放送	6	4 NHK 総合	5	6 SBC 信越放送	1 東海 テレビ	2	3 NHK 総合	1	2 NHK 教育	3				
42 テレビ 信州	8	44 ABN長野 朝日放送	48 テレビ 信州	42 NBS 長野放送	46 NHK 教育	7	8 NHK 教育	9	4 CBC	5	6 NHK 総合	4	5	6 CBC				
10	11	12	10	40 SBC 信越放送	12	47 NBS 長野放送	59 テレビ 信州	61 ABN長野 朝日放送	35 中京 テレビ	25 テレビ 愛知	9 NHK 教育	7	8 東海 テレビ	9				
									10	11 メ〜テレ	37 岐阜放送	26 中京 テレビ	38 岐阜放送	12 メ〜テレ				
岐阜 / 中津川 118			静岡 / 静岡(清水) 022			静岡 / 浜松 059			静岡 / 富士(富士宮) 081			静岡 / 沼津(三島) 082						
1	26 中京 テレビ	3	1	2 NHK 教育	3	1	2	3	1	54 NHK 教育	3	1	51 NHK 教育	3				
4 NHK 総合	5	6 メ〜テレ	31 静岡第一 テレビ	33 静岡朝日 テレビ	35 テレビ 静岡	4 NHK 総合	5	6 SBS	27 静岡第一 テレビ	5	29 静岡朝日 テレビ	61 静岡第一 テレビ	5	57 静岡朝日 テレビ				
7	8 CBC	9	7	8	9 NHK 総合	7	8 NHK 教育	28 静岡朝日 テレビ	7	8	52 NHK 総合	7	8	53 NHK 総合				
10	28 岐阜放送	12 NHK 教育	10	11	12	30 静岡第一 テレビ	11	34 テレビ 静岡	10	41 SBS	39 テレビ 静岡	10	55 SBS	59 テレビ 静岡				
静岡 / 島田 083			静岡 / 島田※ 150			静岡 / 藤枝 119			愛知 / 名古屋 023			愛知 / 豊橋(豊川) 084						
15(1) NHK 総合	2	18(3) NHK 教育	56(1) NHK 総合	2	54(3) NHK 教育	42 NHK 総合	2	44 NHK 教育	1 東海 テレビ	2	3 NHK 総合	56(1) 東海 テレビ	2	54(3) NHK 総合				
4	22(5) SBS	6	4	62(5) SBS	6	4	3 SBS	6	4	5 CBC	6	4	62(5) CBC	6				
7	48 静岡第一 テレビ	9	7	48 静岡第一 テレビ	9	7	24 静岡第一 テレビ	9	25 テレビ 愛知	37 岐阜 テレビ	9 NHK 教育	52(25) テレビ 愛知	8	50(9) NHK 教育				
50 静岡朝日 テレビ	11	58 テレビ 静岡	50 静岡朝日 テレビ	11	58 テレビ 静岡	26 静岡朝日 テレビ	11	38 テレビ 静岡	33 三重 テレビ	11 メ〜テレ	35 中京 テレビ	10	60(11) メ〜テレ	58(35) 中京 テレビ				
愛知 / 豊田 085			愛知 / 蒲郡田原 120			近畿			三重 / 津 024			三重 / 伊勢 086			三重 / 名張(上野) 121			
57(1) 東海 テレビ	2	53(3) NHK 総合	38(1) 東海 テレビ	2	44(3) NHK 総合	三重 / 津 024			三重 / 伊勢 086			三重 / 名張(上野) 121						
4	55(5) CBC	6	4	36(5) CBC	6	1 東海 テレビ	2	3 NHK 総合	57(1) 東海 テレビ	2	53(3) NHK 総合	52 NHK 総合	2	54 中京 テレビ				
49(25) テレビ 愛知	8	51(9) NHK 教育	32(25) テレビ 愛知	8	46(9) NHK 教育	4	5 CBC	6	4	55(5) CBC	6	4	MBS 毎日放送	56	6 ABC テレビ			
10	61(11) メ〜テレ	59(35) 中京 テレビ	10	42(11) メ〜テレ	40(35) 中京 テレビ	25 テレビ 愛知	8	9 NHK 教育	7	8	49(9) NHK 教育	58 三重 テレビ	8	関西 テレビ	60 CBC			
									33 三重 テレビ	11	35 中京 テレビ	59(33) 三重 テレビ	61(11) メ〜テレ	47(35) 中京 テレビ	10	よみうり テレビ	62 東海 テレビ	12 NHK 教育
滋賀 / 大津 025			滋賀 / 彦根 087			京都 / 京都 026			京都 / 舞鶴1 122			京都 / 舞鶴2 123						
1	28(2) NHK 総合	3	1	52(2) NHK 総合	3	1	2 NHK 総合	3	1	43(2) NHK 総合	3	1	51(2) NHK 総合	3				
36(4) MBS 毎日放送	5	38(6) ABC テレビ	54(4) MBS 毎日放送	5	58(6) ABC テレビ	4	19 テレビ 大阪	6 ABC テレビ	33(4) MBS 毎日放送	5	35(6) ABC テレビ	53(4) MBS 毎日放送	5	55(6) ABC テレビ				
7	40(8) 関西 テレビ	34 KBS 京都	7	60(8) 関西 テレビ	34 KBS 京都	26 奈良 テレビ	8 関西 テレビ	34 KBS 京都	7	39(8) 関西 テレビ	37(34) KBS 京都	7	59(8) 関西 テレビ	57(34) KBS 京都				
42(10) よみうり テレビ	30 BBC びわ湖放送	46(12) NHK 教育	62(10) よみうり テレビ	56(30) BBC びわ湖放送	50(12) NHK 教育	10 よみうり テレビ	36 サン テレビ	12 NHK 教育	41(10) よみうり テレビ	11	45(12) NHK 教育	61(10) よみうり テレビ	11	49(12) NHK 教育				

テレビ受信を設定する

京都 福知山 124			京都 宮津 125			大阪 大阪 027			兵庫 神戸 028			兵庫 神戸北 130		
1	50(2) NHK 総合	3	1	43(2) NHK 総合	3	1	2 NHK 総合	3	1	2 NHK 総合	36 サン テレビ	1	28(2) NHK 総合	36 サン テレビ
54(4) MBS 毎日放送	56(34) KBS 京都	58(6) ABC テレビ	33(4) MBS 毎日放送	5	35(6) ABC テレビ	4 MBS 毎日放送	19 テレビ 大阪	6 ABC テレビ	4 MBS 毎日放送	●19 テレビ 大阪	6 ABC テレビ	18(4) MBS 毎日放送	19 テレビ 大阪	20(6) ABC テレビ
7	60(8) 関西 テレビ	9	7	37(8) 関西 テレビ	39(34) KBS 京都	●30 テレビ 和歌山	8 関西 テレビ	●34 KBS 京都	●30 テレビ 和歌山	8 関西 テレビ	●34 KBS 京都	7	22(8) 関西 テレビ	9
62(10) よみうり テレビ	11	52(12) NHK 教育	41(10) よみうり テレビ	11	45(12) NHK 教育	10 よみうり テレビ	●36 サン テレビ	12 NHK 教育	10 よみうり テレビ	11	12 NHK 教育	24(10) よみうり テレビ	11	26(12) NHK 教育

兵庫 神戸北※ 148			兵庫 川西1 131			兵庫 川西2 132			兵庫 姫路 088			兵庫 明石(加古川)089		
1	28(2) NHK 総合	36 サン テレビ	1	29(2) NHK 総合	33(36) サン テレビ	1	49(2) NHK 総合	53(36) サン テレビ	1	50(2) NHK 総合	56(36) サン テレビ	1	51(2) NHK 総合	55(36) サン テレビ
31(4) MBS 毎日放送	19 テレビ 大阪	41(6) ABC テレビ	35(4) MBS 毎日放送	21(19) テレビ 大阪	37(6) ABC テレビ	55(4) MBS 毎日放送	47(19) テレビ 大阪	57(6) ABC テレビ	54(4) MBS 毎日放送	5	58(6) ABC テレビ	53(4) MBS 毎日放送	●19 テレビ 大阪	57(6) ABC テレビ
7	43(8) 関西 テレビ	9	7	39(8) 関西 テレビ	9	7	59(8) 関西 テレビ	9	7	60(8) 関西 テレビ	9	7	59(8) 関西 テレビ	9
47(10) よみうり テレビ	11	45(12) NHK 教育	41(10) よみうり テレビ	11	31(12) NHK 教育	61(10) よみうり テレビ	11	51(12) NHK 教育	62(10) よみうり テレビ	11	52(12) NHK 教育	61(10) よみうり テレビ	11	49(12) NHK 教育

兵庫 三木 090			奈良 奈良(橿原)029			奈良 五条 126			和歌山 和歌山 030			和歌山 和歌山※ 149		
1	44(2) NHK 総合	36 サン テレビ	1	2 NHK 総合	3	1	43(2) NHK 総合	3	1	32(2) NHK 総合	3	1	32(2) NHK 総合	3
34(4) MBS 毎日放送	5	38(6) ABC テレビ	4 MBS 毎日放送	●19 テレビ 大阪	6 ABC テレビ	33(4) MBS 毎日放送	5	35(6) ABC テレビ	42(4) MBS 毎日放送	5	44(6) ABC テレビ	42(4) MBS 毎日放送	5	44(6) ABC テレビ
7	40(8) 関西 テレビ	9	7	8 関西 テレビ	55 奈良 テレビ	7	37(8) 関西 テレビ	41(55) 奈良 テレビ	7	46(8) 関西 テレビ	9	7	46(8) 関西 テレビ	9
42(10) よみうり テレビ	11	46(12) NHK 教育	10 よみうり テレビ	●34 KBS 京都	12 NHK 教育	39(10) よみうり テレビ	11	45(12) NHK 教育	48(10) よみうり テレビ	30 テレビ 和歌山	26(12) NHK 教育	48(10) よみうり テレビ	30 テレビ 和歌山	25(12) NHK 教育

和歌山 田辺(白浜) 127			和歌山 田辺(横山) 128			和歌山 御坊 129			中国			鳥取 鳥取 031			島根 松江 032		
1	50(2) NHK 総合	3	1	16(2) NHK 総合	3	1	49(2) NHK 総合	3				1	3 NHK 総合	30 日本海 テレビ	2	2	3
54(4) MBS 毎日放送	5	58(6) ABC テレビ	22(4) MBS 毎日放送	5	25(6) ABC テレビ	53(4) MBS 毎日放送	5	57(6) ABC テレビ				4 NHK 教育	5	6	4	5	6 NHK 総合
7	60(8) 関西 テレビ	9	7	27(8) 関西 テレビ	9	7	59(8) 関西 テレビ	9				7	8	9	7	34 山陰中央 テレビ	9
62(10) よみうり テレビ	56(30) テレビ 和歌山	52(12) NHK 教育	29(10) よみうり テレビ	20(30) テレビ 和歌山	18(12) NHK 教育	61(10) よみうり テレビ	55(30) テレビ 和歌山	51(12) NHK 教育				22 BSS テレビ	11	24 山陰中央 テレビ	10 BSS テレビ	11	12 NHK 教育

島根 浜田 061			岡山 岡山(倉敷)033			岡山 津山 133			岡山 笠岡 134			岡山 笠岡※ 151		
1	2 NHK 総合	54 日本海 テレビ	23 テレビ せとうち	25 KBS瀬戸 内海放送	3 NHK 教育	1	2 NHK 総合	3	1	2 NHK 総合	3	1	2 NHK 総合	3
4	5 BSS テレビ	6	4	5 NHK 総合	6	4	5	6	4 NHK 教育	5	6 RSK テレビ	4 NHK 教育	5	6 RSK テレビ
7	58 山陰中央 テレビ	9 NHK 教育	35 OHK テレビ	8	9 RNC 西日本放送	7 RSK テレビ	56 テレビ せとうち	58 RNC 西日本放送	7	17 RNC 西日本放送	9	7	34 RNC 西日本放送	9
10	11	12	10	11 RSK テレビ	12	60 OHK テレビ	62 KBS瀬戸 内海放送	12 NHK 教育	19 テレビ せとうち	21 KBS瀬戸 内海放送	60 OHK テレビ	22 テレビ せとうち	55 KBS瀬戸 内海放送	60 OHK テレビ

テレビ受信を設けたい

地上アナログ放送のチャンネルを設定する (つづき)

広島 / 広島 034			広島 / 福山 060			広島 / 尾道 135			広島 / 呉 091			山口 / 山口 035					
31 TSS	2 NHK総合	3 NHK教育	1 NHK総合	2 NHK教育	3 NHK教育	1 NHK総合	2 広島ホームテレビ	24 広島ホームテレビ	1 NHK教育	2 広島ホームテレビ	24 広島ホームテレビ	1 NHK教育	2 NHK総合	3 NHK教育			
4 RCCテレビ	5 FBS福岡放送	6 NHK総合	4 NHK総合	5 NHK総合	54 TSS	4 TSS	5 広島テレビ	26 TSS	4 広島テレビ	5 広島テレビ	6 YAB山口朝日放送	28 YAB山口朝日放送	5 NHK総合	6 NHK総合			
7 NHK教育	8 FKB毎日放送	9 TVQ九州放送	7 RCCテレビ	8 広島ホームテレビ	57 広島ホームテレビ	7 NHK教育	8 NHK教育	9 RCCテレビ	26 TSS	8 RCCテレビ	9 RCCテレビ	38 TYSテレビ山口	8 NHK総合	9 NHK総合			
35 広島ホームテレビ	11 NHK教育	12 NHK教育	10 広島テレビ	11 広島テレビ	12 NHK総合	10 RCCテレビ	11 広島テレビ	12 広島テレビ	10 NHK総合	11 NHK総合	12 NHK総合	10 KRY山口放送	11 KRY山口放送	12 KRY山口放送			
山口 / 下関 092			山口 / 宇部 093			山口 / 宇部※ 152			山口 / 岩国 094			山口 / 岩国※ 153					
1 KBC九州朝日放送	2 KBC九州朝日放送	33 TYSテレビ山口	14 NHK教育	2 NHK教育	3 NHK教育	55 NHK教育	2 NHK教育	3 NHK教育	1 NHK総合	2 NHK総合	3 NHK総合	1 NHK総合	2 NHK総合	3 NHK総合			
4 KRY山口放送	35 FBS福岡放送	6 NHK総合	4 YAB山口朝日放送	5 YAB山口朝日放送	54 TSS	4 YAB山口朝日放送	5 YAB山口朝日放送	24 YAB山口朝日放送	4 RCCテレビ	31 TSS	35 広島ホームテレビ	4 RCCテレビ	31 TSS	35 広島ホームテレビ			
39 NHK総合	8 FKB毎日放送	23 TVQ九州放送	20 TYSテレビ山口	8 NHK総合	16 NHK総合	44 TYSテレビ山口	8 NHK総合	58 NHK総合	7 NHK教育	8 NHK教育	28 YAB山口朝日放送	7 NHK教育	8 NHK教育	28 YAB山口朝日放送			
10 TNCテレビ西日本	21 YAB山口朝日放送	12 NHK教育	10 KRY山口放送	11 KRY山口放送	12 NHK総合	61 KRY山口放送	12 NHK総合	12 NHK総合	22 TYSテレビ山口	11 KRY山口放送	12 広島テレビ	62 TYSテレビ山口	11 KRY山口放送	12 広島テレビ			
四国																	
徳島 / 徳島 036			香川 / 高松 037			香川 / 丸亀 095			香川 / 丸亀※ 154			愛媛 / 松山 038					
1 四国放送	2 NHK総合	3 NHK教育	19 テレビせとうち	33 KSB瀬戸内海放送	39 NHK教育	16 テレビせとうち	42 KSB瀬戸内海放送	40 NHK教育	46 テレビせとうち	42 KSB瀬戸内海放送	40 NHK教育	1 NHK教育	2 NHK教育	3 NHK教育			
4 MBS毎日放送	5 ABCテレビ	6 NHK総合	4 NHK総合	37 NHK総合	6 NHK総合	4 NHK総合	44 NHK総合	6 NHK総合	4 NHK総合	44 NHK総合	6 NHK総合	25 愛媛朝日放送	29 あいテレビ	6 NHK総合			
7 関西テレビ	8 関西テレビ	9 OHKテレビ	31 OHKテレビ	8 OHKテレビ	41 FNC西日本テレビ	22 OHKテレビ	8 OHKテレビ	20 FNC西日本テレビ	52 OHKテレビ	8 OHKテレビ	50 FNC西日本テレビ	31 TSS	37 テレビ愛媛	35 広島ホームテレビ			
10 よみうりテレビ	11 NHK教育	12 NHK教育	10 RSKテレビ	11 RSKテレビ	12 NHK総合	10 RSKテレビ	11 RSKテレビ	12 NHK総合	10 RSKテレビ	11 RSKテレビ	12 NHK総合	10 南海放送	11 南海放送	12 南海放送			
愛媛 / 新居浜 062			愛媛 / 新居浜※ 155			愛媛 / 今治 096			愛媛 / 今治※ 158			愛媛 / 宇和島 136					
1 NHK総合	2 NHK総合	3 NHK教育	1 NHK総合	2 NHK総合	3 NHK教育	1 NHK教育	30 NHK教育	3 NHK教育	1 NHK教育	55 NHK教育	3 NHK教育	1 NHK教育	2 NHK教育	3 NHK教育			
4 NHK教育	14 愛媛朝日放送	6 南海放送	4 NHK教育	14 愛媛朝日放送	6 南海放送	14 愛媛朝日放送	27 あいテレビ	32 NHK総合	14 愛媛朝日放送	16 あいテレビ	58 NHK総合	16 愛媛朝日放送	5 NHK総合	6 NHK総合			
42 KSB瀬戸内海放送	36 テレビ愛媛	9 FNC西日本テレビ	42 KSB瀬戸内海放送	36 テレビ愛媛	9 FNC西日本テレビ	42 KSB瀬戸内海放送	36 テレビ愛媛	9 西日本放送	42 KSB瀬戸内海放送	36 テレビ愛媛	9 西日本放送	32 テレビ愛媛	8 NHK総合	34 あいテレビ			
27 あいテレビ	11 RSKテレビ	12 NHK総合	16 あいテレビ	11 RSKテレビ	12 NHK総合	34 南海放送	11 RSKテレビ	12 NHK総合	34 南海放送	11 RSKテレビ	12 NHK総合	10 南海放送	11 南海放送	12 南海放送			
愛媛 / 宇和島※ 156			高知 / 高知 039			九州			福岡 / 福岡 040			福岡 / 北九州 063			福岡 / 久留米 097		
1 NHK教育	2 NHK総合	3 NHK教育	1 NHK総合	2 NHK総合	3 NHK教育	1 KBC九州朝日放送	2 NHK総合	3 NHK総合	1 KBC九州朝日放送	2 KBC九州朝日放送	23 TVQ九州放送	14 TVQ九州放送	46 NHK総合	48 FKB毎日放送			
16 愛媛朝日放送	5 NHK総合	6 NHK総合	4 NHK総合	5 NHK総合	6 NHK教育	4 FKB毎日放送	5 NHK教育	6 NHK教育	4 FKB毎日放送	5 FBS福岡放送	6 NHK総合	52 FBS福岡放送	54 NHK教育	57 KBC九州朝日放送			
27 テレビ愛媛	8 あいテレビ	25 あいテレビ	7 高知放送	8 高知放送	9 NHK総合	7 TNCテレビ西日本	8 TNCテレビ西日本	9 TNCテレビ西日本	7 TNCテレビ西日本	8 FKB毎日放送	9 FKB毎日放送	60 TNCテレビ西日本	8 NHK総合	9 NHK総合			
10 南海放送	11 NHK教育	12 NHK教育	38 テレビ高知	11 NHK総合	40 高知さんさんテレビ	10 TVQ九州放送	19 TVQ九州放送	37 FBS福岡放送	10 TNCテレビ西日本	11 NHK教育	12 NHK教育	10 NHK教育	11 NHK教育	12 NHK教育			

テレビ受信を設定する

福岡 / 大牟田 098			福岡 / 行橋 137			佐賀 / 佐賀 041			長崎 / 長崎 042			長崎 / 諫早 139		
19 TVQ九州放送	43 FBS福岡放送	50 NHK教育	19 TVQ九州放送	43 FBS福岡放送	46 NHK教育	14 TVQ九州放送	36 STSサガテレビ	38 NHK総合	1 NHK教育	2	3 NHK総合	45 NHK教育	2	47 NHK総合
53 NHK総合	55 TNCテレビ西日本	58 KBC九州朝日放送	49 NHK総合	54 TNCテレビ西日本	57 KBC九州朝日放送	40 NHK教育	48 RKB毎日放送	52 FBS福岡放送	4	5 NBC長崎放送	6	4	49 NBC長崎放送	6
61 RKB毎日放送	8	9	60 RKB毎日放送	8	9	57 KBC九州朝日放送	60 TNCテレビ西日本	9	37 KTNテレビ長崎	8	25 NIB長崎国際テレビ	42 KTNテレビ長崎	8	20 NIB長崎国際テレビ
10	11	12	10	11	12	10	11 FKK熊本放送	12	10	27 NCC長崎文化放送	12	10	24 NCC長崎文化放送	12

長崎 / 諫早※ 157			長崎 / 佐世保 099			熊本 / 熊本(八代) 043			大分 / 大分(別府) 044			大分 / 中津 138		
51 NHK教育	2	59 NHK総合	1	2 NHK教育	3	1	2 NHK教育	16 KAB熊本朝日放送	1	2	3 NHK総合	1	2	48 NHK総合
4	62 NBC長崎放送	6	17 NIB長崎国際テレビ	5	31 NCC長崎文化放送	4	5	6	4	5	6	4	5	6
39 KTNテレビ長崎	8	32 NIB長崎国際テレビ	7	8 NHK総合	9	22 KTKくまもと県民テレビ	34 TKUテレビ熊本	9 NHK総合	36 TOSテレビ大分	8	24 OAB大分朝日放送	37 TOSテレビ大分	8	17 OAB大分朝日放送
10	56 NCC長崎文化放送	12	10 NBC長崎放送	11	35 KTNテレビ長崎	10	11 FKK熊本放送	12	10	11	12	10	11	12

宮崎 / 宮崎(都城) 045			宮崎 / 延岡 064			鹿児島 / 鹿児島 046			鹿児島 / 阿久根 065			鹿児島 / 鹿屋 140		
35 UMKテレビ宮崎	2	3	39 UMKテレビ宮崎	2 NHK教育	3	1 MBC南日本放送	2	3 NHK総合	1	17 KYT鹿児島読売テレビ	3	1	2 NHK教育	3
4	5	6	4 NHK総合	5	6 MRT宮崎放送	4	5 NHK教育	6	23 KKB鹿児島放送	5	35 KTS鹿児島テレビ	4	5	6 MBC南日本放送
7	8 NHK総合	9	7	8	9	30 KYT鹿児島読売テレビ	8	32 KKB鹿児島放送	7	8 NHK総合	9	7	25 KYT鹿児島読売テレビ	9
10 MRT宮崎放送	11	12	10	11	12	10	38 KTS鹿児島テレビ	12	10	11	12	10	11	12

沖 縄

沖 縄 / 那覇(沖縄) 047		
1	2 NHK総合	3
4	5	6
7	8 沖縄テレビ(OTV)	28 QAB琉球朝日放送
10 RBCテレビ	11	12 NHK教育

テレビ受信を認める

地上アナログ放送のチャンネルを設定する (つづき)

ガイドチャンネル一覧表

地域	放送局	ガイドCH
全国	NHK総合	80
	NHK教育	90
北海道	HBC北海道放送	1
	STV札幌テレビ	5
	TVH (テレビ北海道)	17
	UHB (北海道文化放送)	27
	HTB北海道テレビ	35
青森	RAB青森放送	1
	青森朝日放送	34
	ATV青森テレビ	38
岩手	IBC岩手放送	6
	岩手朝日テレビ	20
	岩手めんこいテレビ	33
	テレビ岩手	35
宮城	TBCテレビ (東北放送)	1
	仙台放送	12
	KHB東日本放送	32
秋田	ミヤギテレビ	34
	ABS秋田放送	11
	AAB秋田朝日放送	31
山形	AKT秋田テレビ	37
	YBC山形放送	10
	さくらんぼテレビ	30
福島	テレビユー山形	36
	YTS山形テレビ	38
	福島テレビ	11
	テレビユー福島	31
関東	福島中央テレビ	33
	KFB福島放送	35
	日本テレビ	4
	TBS	6
	フジテレビ	8
	テレビ朝日	10
	テレビ東京	12
	東京MXテレビ	14
	放送大学	16
	テレビ埼玉	38
	TVK (テレビ神奈川)	42
チバテレビ	46	
群馬テレビ	48	
とちぎテレビ	23	
新潟	BSN (新潟放送)	5
	新潟テレビ21	21
	TeNYテレビ新潟	29
	NST (新潟総合テレビ)	35
富山	KNB北日本放送	1
	チューリップテレビ	32
	BBT富山テレビ	34
石川	MRO (北陸放送)	6
	北陸朝日放送	25
	テレビ金沢	33
	石川テレビ	37
福井	FBCテレビ (福井放送)	11
	福井テレビ	39
山梨	YBS山梨放送	5
	UTY (テレビ山梨)	37

地域	放送局	ガイドCH
長野	SBC信越放送	11
	ABN長野朝日放送	20
	テレビ信州	30
静岡	NBS長野放送	38
	SBS (静岡放送)	11
	静岡第一テレビ	31
	静岡朝日テレビ	33
中京	テレビ静岡	35
	東海テレビ	1
	CBC (中部日本放送)	5
	メ〜テレ (名古屋テレビ)	11
	テレビ愛知	25
関西	三重テレビ	33
	中京テレビ	35
	岐阜放送	37
	MBS毎日放送	4
	ABCテレビ (朝日放送)	6
	関西テレビ	8
	よみうりテレビ	10
テレビ大阪	19	
鳥取島根	テレビ和歌山	30
	BBCびわ湖放送	30
	KBS京都	34
	サンテレビ	36
	奈良テレビ	55
	日本海テレビ	1
	BSSテレビ (山陰放送)	10
山陰中央テレビ	34	
岡山香川	RNC西日本放送	9
	RSKテレビ (山陽放送)	11
	テレビせとうち	23
	KSB瀬戸内海放送	33
広島	OHKテレビ (岡山放送)	35
	RCCテレビ (中国放送)	4
	広島テレビ	12
	TSS (テレビ新広島)	31
山口	広島ホームテレビ	35
	KRY山口放送	11
	YAB山口朝日放送	28
徳島	TVSテレビ山口	38
	四国放送	1
愛媛	南海放送	10
	愛媛朝日放送	25
	あいテレビ	29
	テレビ愛媛	37
高知	高知放送	8
	テレビ高知	38
	高知さんさんテレビ	40
福岡	KBC九州朝日放送	1
	RKB毎日放送	4
	TNCテレビ西日本	9
	TVQ九州放送	19
	FBS福岡放送	37
佐賀	STSサガテレビ	36

映像が不安定になるとき（アッテネータの設定）

地上アナログ放送時、VHF/UHFアンテナから入る電波が強すぎて、妨害が起こるような場合は、アッテネータを「入」にします。通常は「切」にしてご使用ください。

地域	放送局	ガイドCH
長崎	NBC長崎放送	5
	NIB長崎国際テレビ	25
	NCC長崎文化放送	27
	KTNテレビ長崎	37
熊本	RKK熊本放送	11
	KAB熊本朝日放送	16
	KKTくまもと県民テレビ	22
	TKUテレビ熊本	34
大分	OBS大分放送	5
	OAB大分朝日放送	24
	TOSテレビ大分	36
宮崎	MRT宮崎放送	10
	UMKテレビ宮崎	35
鹿児島	MBC南日本放送	1
	KYT鹿児島読売テレビ	30
	KKB鹿児島放送	32
	KTS鹿児島テレビ	38
沖縄	沖縄テレビ（OTV）	8
	RBCテレビ（琉球放送）	10
	QAB琉球朝日放送	28

お知らせ

CATVなどでアナログBS放送をご覧になっている場合アナログBS放送をVHF/UHF/CATVチャンネルに変換している場合は、下記のようにガイドCHを合わせてください。

放送局	ガイドCH
BS5(WOWOW)	73
BS7 NHK衛星第一	74
BS11 NHK衛星第二	76

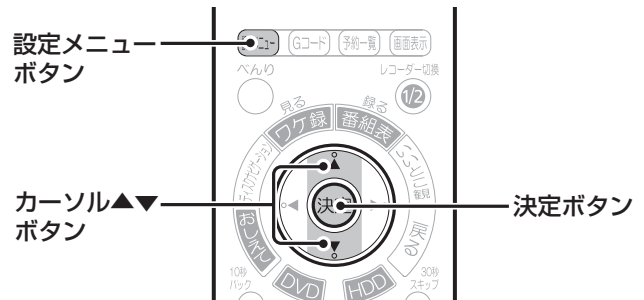

1 [設定メニュー] を押す

機能設定画面が表示されます。

2 [カーソル▲▼] で「受信設定」→「地上アナログ」→「アッテネータ」を選び、[決定] を押す

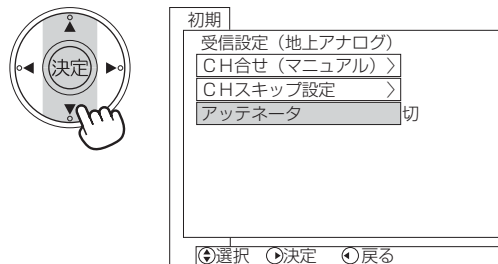

3 [カーソル▲▼] で「入」を選び、[決定] を押す

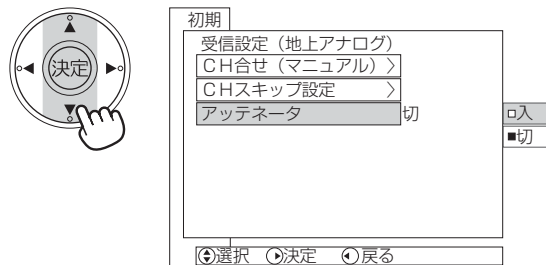

アッテネータ機能がオンになります。

4 [設定メニュー] を押す

機能設定画面が消えます。

地上デジタル放送のチャンネルを設定する

簡単セットアップで基本的な設定は完了します。
新たに地上デジタル放送を視聴する場合や、引越などでお住まいの地域が変更になった場合に設定してください。

お住まいの都道府県名を設定すると、地上デジタル放送のチャンネルを本機が自動的に設定します。

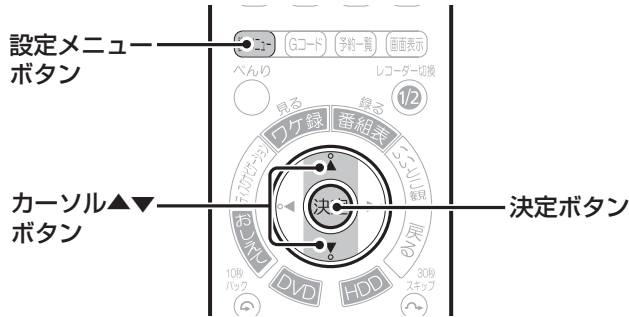

1 「設定メニュー」を押す

機能設定画面が表示されます。

2 「カーソル▲▼」で「受信設定」→「地上デジタル」→「CH合せ(地域名)」→「地域名」を選び、「決定」を押す

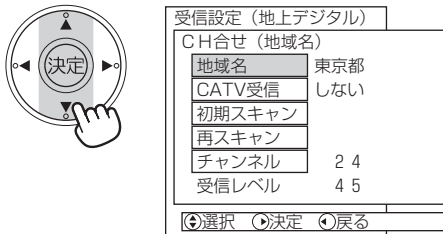

3 「カーソル▲▼」でお住まいの都道府県を選び、「決定」を押す

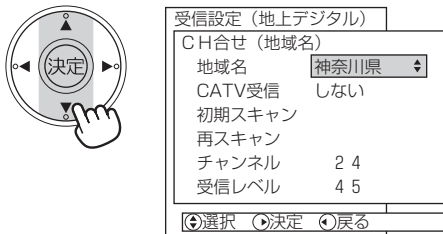

4 「カーソル▲▼」で「CATV受信」を選び、「決定」を押す

5 「カーソル▲▼」で「しない」を選び、「決定」を押す

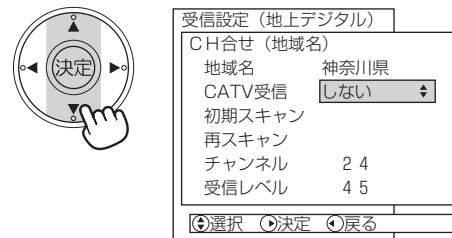

UHFアンテナから地上デジタル放送を受信するように設定されます。

• CATV (ケーブルテレビ) から地上デジタル放送が配信されている場合は、「する」に設定してください。

6 「カーソル▲▼」で「初期スキャン」を選び、「決定」を押す

•すでに地上デジタル放送のチャンネルを設定していて、新しく開局された放送局を追加する場合や周波数が変更された場合は、「再スキャン」を選んでください。「再スキャン」を実行すると、現在設定されている地上デジタル放送のチャンネルが再設定されます。

7 「カーソル▲▼」で「開始する」を選び、「決定」を押す

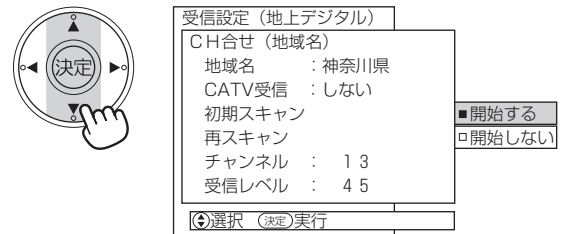

お住まいの地域で受信できる地上デジタル放送のチャンネルが、リモコンの数字ボタン [①]～[⑯] に自動的に設定されます。

•各チャンネルには数字ボタンの番号に対応した3桁のチャンネル番号が付きます。番組表などには、数字ボタンの番号ではなく、3桁のチャンネル番号が表示されます。

8 「設定メニュー」を押す

機能設定画面が消えます。

アンテナの受信レベルを確認・調整するには

地上デジタル放送の電波を受信できないと、チャンネルを設定することができません。受信アンテナの向きを調整したり、接続状況（接栓・分配・混合など）を確認してから、次のように調整してください。

1 56ページの手順1、2を行う

受信設定（地上デジタル）	
CH合せ（地域名）	
地域名	神奈川県
CATV受信	しない
初期スキャン	
再スキャン	
チャンネル	24
受信レベル	37
[選択] [決定] [戻る]	

アンテナの受信レベルが表示されます。

2 受信アンテナの向きを調整する

受信設定（地上デジタル）	
CH合せ（地域名）	
地域名	神奈川県
CATV受信	しない
初期スキャン	
再スキャン	
チャンネル	24
受信レベル	45
[選択] [決定] [戻る]	

- 受信レベルの数値が「45」以上になるようにアンテナの向きを調整してください。

3 56ページの手順3～8を行う

地上デジタル放送のチャンネルが設定されます。

お知らせ

- 地上デジタル放送受信の条件を満たしているにもかかわらず、チャンネル設定ができない場合は、「アンテナの受信レベルを確認・調整するには」(本ページ)を参照してください。
- 「設定メニュー」の「ダウンロード」を「する」もしくは「自動」に設定しているとき(64ページ)は、「再スキャン」を実行しなくても自動的にチャンネルが再設定される場合があります。
- 「初期スキャン」を行っていない場合は、「再スキャン」を行うことはできません。
- 「受信レベル」の数値の横に、受信状態を表すコードが表示されることがあります。

受信周波数を自動的に変更する（地上デジタル放送）

放送局から送信される周波数が変更された場合に、本機の周波数も自動的に変更するように設定することができます。通常は変更の必要はありません。

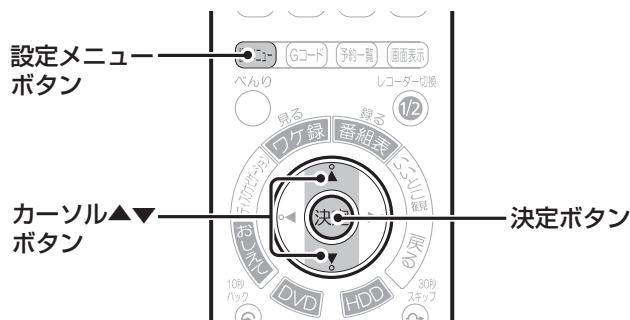

1 56ページの手順1、2を行い、「カーソル▲▼」で「受信周波数変更」を選び、「決定」を押す



初期	
受信設定（地上デジタル）	
CH合せ（地域名）	>
CH合せ（マニュアル）	>
CHスキップ設定	>
受信周波数変更	する <input type="checkbox"/> する <input type="checkbox"/>
ダウンロード	しない <input type="checkbox"/> しない <input checked="" type="checkbox"/>
[選択] [決定] [戻る]	

2 「カーソル▲▼」で「する」を選び、「決定」を押す



初期	
受信設定（地上デジタル）	
CH合せ（地域名）	>
CH合せ（マニュアル）	>
CHスキップ設定	>
受信周波数変更	する <input checked="" type="checkbox"/> する <input type="checkbox"/>
ダウンロード	しない <input type="checkbox"/> しない <input checked="" type="checkbox"/>
[選択] [決定] [戻る]	

受信周波数変更が設定されます。

3 「設定メニュー」を押す



機能設定画面が消えます。

地上デジタル放送のチャンネルを設定する (つづき)

地上デジタル放送局一覧表 (2006年7月現在)

チャンネルボタン	1	2	3	4	5	6	7	8	9	10	11	12
都道府県	受信チャンネル 放送局名											
※区域放送開始前 北海道	011 HBC 北海道放送	021 NHK 教育・札幌	031 NHK 総合・札幌		051 STV 札幌テレビ	061 HTB 北海道テレビ	071 TVH	081 UHB				
※区域放送開始後 北海道 (札幌)	011 HBC 札幌	021 NHK 教育・札幌	031 NHK 総合・札幌		051 STV 札幌	061 HTB 札幌	071 TVH 札幌	081 UHB 札幌				
北海道 (函館)	011 HBC 函館	021 NHK 教育・函館	031 NHK 総合・函館		051 STV 函館	061 HTB 函館	071 TVH 函館	081 UHB 函館				
北海道 (旭川)	011 HBC 旭川	021 NHK 教育・旭川	031 NHK 総合・旭川		051 STV 旭川	061 HTB 旭川	071 TVH 旭川	081 UHB 旭川				
北海道 (帯広)	011 HBC 帯広	021 NHK 教育・帯広	031 NHK 総合・帯広		051 STV 帯広	061 HTB 帯広	071 TVH 帯広	081 UHB 帯広				
北海道 (釧路)	011 HBC 釧路	021 NHK 教育・釧路	031 NHK 総合・釧路		051 STV 釧路	061 HTB 釧路	071 TVH 釧路	081 UHB 釧路				
北海道 (北見)	011 HBC 北見	021 NHK 教育・北見	031 NHK 総合・北見		051 STV 北見	061 HTB 北見	071 TVH 北見	081 UHB 北見				
北海道 (室蘭)	011 HBC 室蘭	021 NHK 教育・室蘭	031 NHK 総合・室蘭		051 STV 室蘭	061 HTB 室蘭	071 TVH 室蘭	081 UHB 室蘭				
青森	011 RAB 青森放送	021 NHK 教育・青森	031 NHK 総合・青森		051 青森 朝日放送	061 ATV 青森放送						
岩手	011 NHK 総合・盛岡	021 NHK 教育・盛岡		041 テレビ 岩手	051 岩手朝日 テレビ	061 IBC テレビ		081 めんこい テレビ				
宮城	011 TBC テレビ	021 NHK 教育・仙台	031 NHK 総合・仙台	041 ミヤギ テレビ	051 KHB 東日本放送			081 仙台放送				
秋田	011 NHK 総合・秋田	021 NHK 教育・秋田		041 ABS 秋田放送	051 AAB秋田 朝日放送			081 AKT 秋田テレビ				
山形	011 NHK 総合・山形	021 NHK 教育・山形		041 YBC 山形放送	051 YTS 山形テレビ	061 テレビユー 山形		081 さくらんぼ テレビ				
福島	011 NHK 総合・福島	021 NHK 教育・福島		041 福島中央 テレビ	051 KFB 福島放送	061 テレビユー 福島		081 福島 テレビ				
茨城	011 NHK 総合・水戸	021 NHK 教育・東京		041 日本 テレビ	051 テレビ 朝日	061 TBS	071 テレビ 東京	081 フジ テレビジョン				121 放送大学
栃木	011 NHK 総合・東京	021 NHK 教育・東京	031 とちぎ テレビ	041 日本 テレビ	051 テレビ 朝日	061 TBS	071 テレビ 東京	081 フジ テレビジョン				121 放送大学
群馬	011 NHK 総合・東京	021 NHK 教育・東京	031 群馬 テレビ	041 日本 テレビ	051 テレビ 朝日	061 TBS	071 テレビ 東京	081 フジ テレビジョン				121 放送大学
埼玉	011 NHK 総合・東京	021 NHK 教育・東京	031 テレ玉	041 日本 テレビ	051 テレビ 朝日	061 TBS	071 テレビ 東京	081 フジ テレビジョン				121 放送大学
千葉	011 NHK 総合・東京	021 NHK 教育・東京	031 チバ テレビ	041 日本 テレビ	051 テレビ 朝日	061 TBS	071 テレビ 東京	081 フジ テレビジョン				121 放送大学
東京	011 NHK 総合・東京	021 NHK 教育・東京		041 日本 テレビ	051 テレビ 朝日	061 TBS	071 テレビ 東京	081 フジ テレビジョン	091 東京MX テレビ			121 放送大学
神奈川	011 NHK 総合・東京	021 NHK 教育・東京	031 tvk	041 日本 テレビ	051 テレビ 朝日	061 TBS	071 テレビ 東京	081 フジ テレビジョン				121 放送大学
新潟	011 NHK 総合・新潟	021 NHK 教育・新潟		041 TeNY テレビ新潟	051 新潟 テレビ21	061 BSN		081 NST				
富山	011 KNB 北日本放送	021 NHK 教育・富山	031 NHK 総合・富山			061 チューリップ テレビ		081 BBT 富山テレビ				
石川	011 NHK 総合・金沢	021 NHK 教育・金沢		041 テレビ 金沢	051 北陸 朝日放送	061 MRO		081 石川 テレビ				
福井	011 NHK 総合・福井	021 NHK 教育・福井					071 FBC テレビ	081 福井 テレビ				

テレビ受信を設定する

チャンネルボタン	1	2	3	4	5	6	7	8	9	10	11	12
都道府県	受信チャンネル 放送局名											
山梨	011 NHK 総合・甲府	021 NHK 教育・甲府		041 YBS 山梨放送		061 UTY						
長野	011 NHK 総合・長野	021 NHK 教育・長野		041 テレビ 信州	051 aon長野 朝日放送	061 SBC 信越放送		081 NBS 長野放送				
岐阜	011 東海 テレビ	021 NHK 教育・名古屋	031 NHK 総合・岐阜	041 中京 テレビ	051 CBC	061 メ〜テレ		081 岐阜 テレビ				
愛知	011 東海 テレビ	021 NHK 教育・名古屋	031 NHK 総合・名古屋	041 中京 テレビ	051 CBC	061 メ〜テレ				101 テレビ 愛知		
三重	011 東海 テレビ	021 NHK 教育・名古屋	031 NHK 総合・津	041 中京 テレビ	051 CBC	061 メ〜テレ	071 三重 テレビ					
静岡	011 NHK 総合・静岡	021 NHK 教育・静岡		041 静岡第一 テレビ	051 静岡朝日 テレビ	061 SBS		081 テレビ 静岡				
滋賀	011 NHK 総合・大津	021 NHK 教育・大阪	031 BBC びわこ放送	041 MBS 毎日放送		061 ABC テレビ		081 関西 テレビ		101 よみうり テレビ		
京都	011 NHK 総合・京都	021 NHK 教育・大阪		041 MBS 毎日放送	051 KBS 京都	061 ABC テレビ		081 関西 テレビ		101 よみうり テレビ		
大阪	011 NHK 総合・大阪	021 NHK 教育・大阪		041 MBS 毎日放送		061 ABC テレビ	071 テレビ 大阪	081 関西 テレビ		101 よみうり テレビ		
兵庫	011 NHK 総合・神戸	021 NHK 教育・大阪	031 サン テレビ	041 MBS 毎日放送		061 ABC テレビ		081 関西 テレビ		101 よみうり テレビ		
奈良	011 NHK 総合・奈良	021 NHK 教育・大阪		041 MBS 毎日放送		061 ABC テレビ		081 関西 テレビ	091 奈良 テレビ	101 よみうり テレビ		
和歌山	011 NHK 総合・和歌山	021 NHK 教育・大阪		041 MBS 毎日放送	051 テレビ 和歌山	061 ABC テレビ		081 関西 テレビ		101 よみうり テレビ		
鳥取	011 日本海 テレビ	021 NHK 教育・鳥取	031 NHK 総合・鳥取			061 BSS テレビ		081 山陰中央 テレビ				
島根	011 日本海 テレビ	021 NHK 教育・松江	031 NHK 総合・松江			061 BSS テレビ		081 山陰中央 テレビ				
岡山	011 NHK 総合・岡山	021 NHK 教育・岡山		041 RNC 西日本テレビ	051 KSB 瀬戸内海放送	061 RSK テレビ	071 テレビ せとうち	081 OHK テレビ				
香川	011 NHK 総合・高松	021 NHK 教育・高松		041 RNC 西日本テレビ	051 KSB 瀬戸内海放送	061 RSK テレビ	071 テレビ せとうち	081 OHK テレビ				
広島	011 NHK 総合・広島	021 NHK 教育・広島	031 RCC テレビ	041 広島 テレビ	051 広島 ホームテレビ			081 TSS				
山口	011 NHK 総合・山口	021 NHK 教育・山口	031 TYS テレビ山口	041 KRY 山口放送	051 YAB 山口朝日							
徳島	011 四国放送	021 NHK 教育・徳島	031 NHK 総合・徳島									
愛媛	011 NHK 総合・松山	021 NHK 教育・松山		041 南海放送	051 愛媛朝日	061 あい テレビ		081 テレビ 愛媛				
高知	011 NHK 総合・高知	021 NHK 教育・高知		041 高知放送		061 テレビ 高知		081 さんさん テレビ				
福岡	011 KBC九州 朝日放送	021 NHK 教育・福岡	031 NHK 総合・福岡	041 RKB 毎日放送	051 FBS 福岡放送		071 TVQ 九州放送	081 TNC テレビ西日本	021、031は、NHK教育・北九州、 NHK総合・北九州が設定されることがあります。			
佐賀	011 NHK 総合・佐賀	021 NHK 教育・佐賀	031 STS サガテレビ									
長崎	011 NHK 総合・長崎	021 NHK 教育・長崎	031 NBC 長崎放送	041 NIB長崎 国際テレビ	051 NCC長崎 文化放送			081 KTN テレビ長崎				
熊本	011 NHK 総合・熊本	021 NHK 教育・熊本	031 RKK 熊本放送	041 KKT くまもと県民	051 KAB熊本 朝日放送			081 TKU テレビ熊本				
大分	011 NHK 総合・大分	021 NHK 教育・大分	031 OBS 大分放送	041 TOS テレビ大分	051 OAB大分 朝日放送							
宮崎	011 NHK 総合・宮崎	021 NHK 教育・宮崎	031 UMK テレビ宮崎			061 MRT 宮崎放送						
鹿児島	011 MBC 南日本放送	021 NHK 教育・鹿児島	031 NHK 総合・鹿児島	041 KYT鹿児島 読売TV	051 KKB 鹿児島放送			081 KTS 鹿児島テレビ				
沖縄	011 NHK 総合・那覇	021 NHK 教育・那覇	031 RBC テレビ		051 QAB琉球 朝日放送			081 沖縄テレビ (OTV)				

テレビ受信を設定する

数字ボタンで選局できるチャンネルを変更する (地上デジタル/BS・CSデジタル放送)

デジタル放送では、各数字ボタンに割り当てられているチャンネルを変更することができます。ただし、受信するチャンネルそのものを変更することはできません。

ここでは、地上デジタル放送を例に、各数字ボタンに割り当てられているチャンネルを変更する手順について説明します。

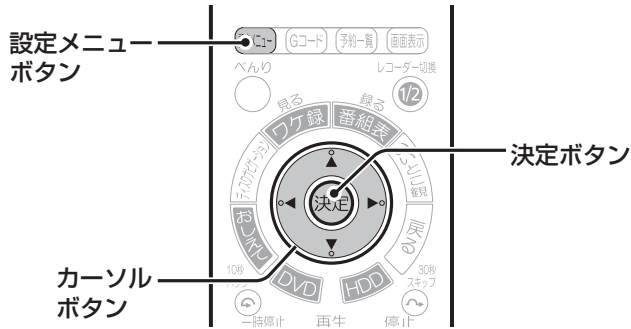

1 [設定メニュー] を押す

機能設定画面が表示されます。

2 [カーソル▲▼] で「受信設定」→「地上デジタル」→「CH合せ (マニュアル)」→「ボタン番号」を選び、[決定] を押す

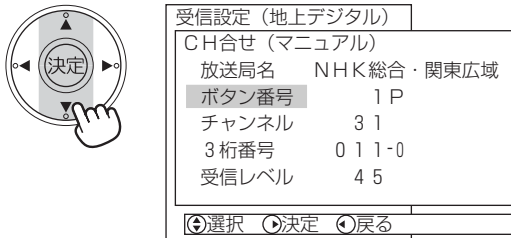

- BSデジタル放送のチャンネルを変更する場合は、「受信設定」→「BS・CS」→「CH合せ (BS)」→「ボタン番号」のように選びます。
- CSデジタル放送のチャンネルを変更する場合は、「受信設定」→「BS・CS」→「CH合せ (CS)」→「ボタン番号」のように選びます。

3 [カーソル▲▼] でチャンネルを変更したい数字ボタンの番号を選び、[決定] を押す

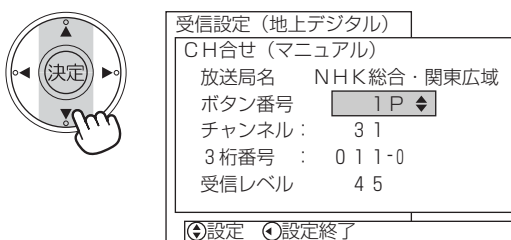

変更する数字ボタンの番号が設定されます。

4 [カーソル▲▼] で「3桁番号」を選び、[決定] を押す

- BS/CSデジタル放送のチャンネルを設定する場合は、「チャンネル番号」を選びます。

5 [カーソル▲▼] でチャンネルの3桁番号を選び、[決定] を押す

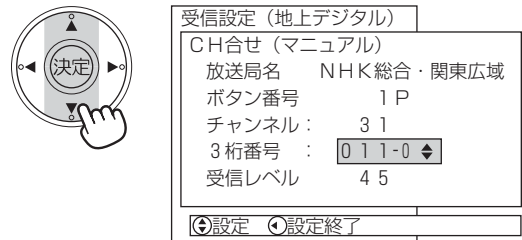

設定変更の確認メッセージが表示されます。

6 [カーソル◀▶] で「はい」を選び、[決定] を押す

7 [設定メニュー] を押す

機能設定画面が消えます。

お知らせ

- デジタル放送の電波を受信できない場合は、チャンネルを変更することができません。受信アンテナの向きを調整したり、接続状況 (接栓・分配・混合など) を確認してから受信レベルの数値が地上デジタル放送の場合は「45」以上、BS/CSデジタル放送の場合は「40」以上あることを確認してください。
- 地上デジタル放送では、数字ボタン [①]～[⑫] の番号に対応した3桁のチャンネル番号が付けられています。番組表などには、この3桁のチャンネル番号が表示されます。
1つの放送局で複数の放送が行われている場合は、この3桁のチャンネル番号の下1桁が異なります。
- 3桁のチャンネル番号は、放送地域内では、別の番号になっています。隣接地域の放送局で同じ3桁番号になる場合は、放送局を区別するために、さらにもう1桁番号が付加されています。(付加される番号を枝番といいます。)

空きチャンネルをスキップする（地上アナログ/地上デジタル/BS・CSデジタル）

チャンネルボタンを押してチャンネルを選ぶとき、空きチャンネルをスキップするように設定することができます。空きチャンネルをスキップするように設定しておくことで、受信しているチャンネルのみ切り換えられるので、見たいチャンネルにすばやく切り換えることができます。

ここでは、地上アナログ放送を例に、チャンネルスキップを設定する手順について説明します。

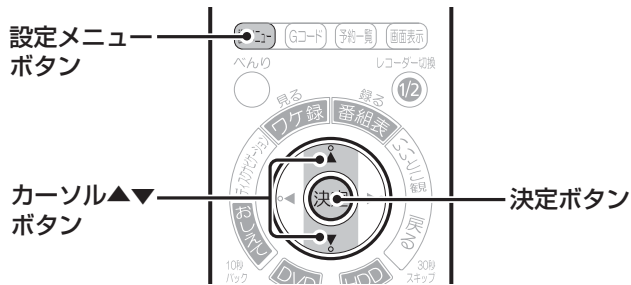

1 「設定メニュー」を押す

機能設定画面が表示されます。

2 「カーソル▲▼」で「受信設定」→「地上アナログ」→「CHスキップ設定」を選び、「決定」を押す

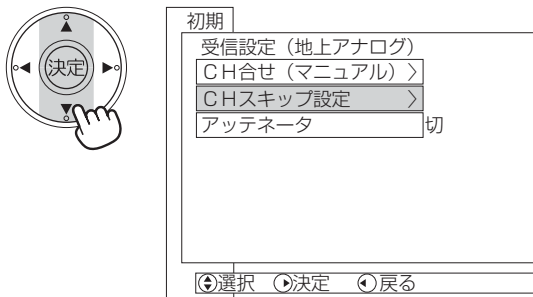

- 地上デジタル放送のチャンネルスキップを設定する場合は、「受信設定」→「地上デジタル」→「CHスキップ設定」のように選びます。
- BSデジタル放送のチャンネルスキップを設定する場合は、「受信設定」→「BS・CS」→「CHスキップ設定 (BS)」のように選びます。
- CSデジタル放送のチャンネルスキップを設定する場合は、「受信設定」→「BS・CS」→「CHスキップ設定 (CS)」のように選びます。

3 「カーソル▲▼」でスキップ設定したいチャンネルを選び、「決定」を押す

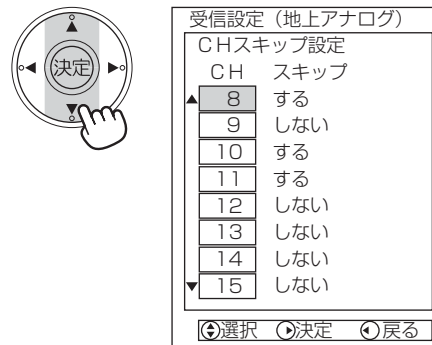

4 「カーソル▲▼」で「する」を選び、「決定」を押す

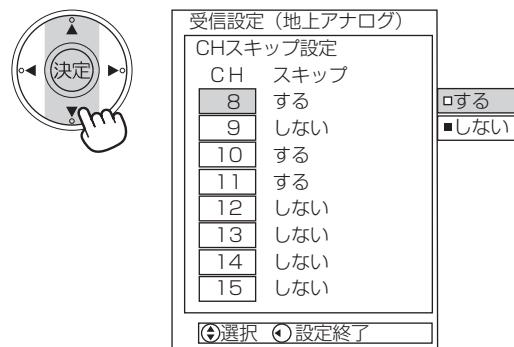

選んだチャンネルがスキップ設定されます。

• 続けてスキップ設定したい場合は、手順3と4を繰り返します。

5 チャンネルのスキップ設定が終了したら、「設定メニュー」を2回押す

機能設定画面が消えます。

BSアンテナのコンバーターへの電源供給を設定する (BS・CSデジタル放送)

本機からBS・CSデジタル受信アンテナのコンバーターへ電源を供給するように設定します。

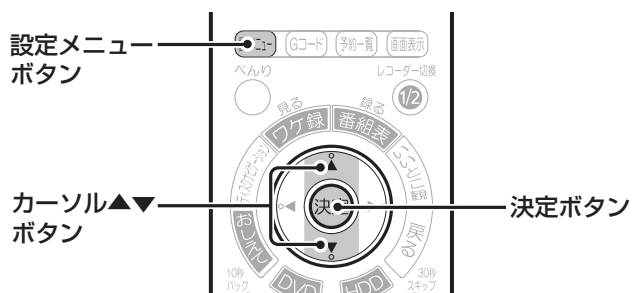

1 【設定メニュー】を押す

機能設定画面が表示されます。

2 【カーソル▲▼】で「受信設定」→「BS・CS」→「コンバーター電源」を選び、【決定】を押す

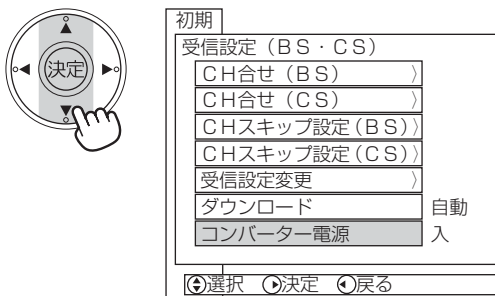

3 【カーソル▲▼】で「入」または「切」を選び、【決定】を押す

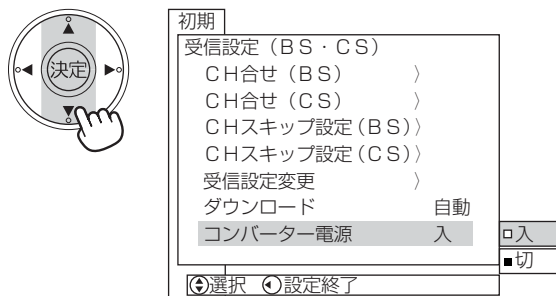

設定項目	内容
入	本機からBS・CSデジタル受信アンテナのコンバーターへ電源を供給します。個別にアンテナを設置している場合に設定してください。
切	本機からBS・CSデジタル受信アンテナのコンバーターへ電源を供給しません。マンション共聴や、すでに他の機器（テレビ、ビデオなど）から、コンバーター電源が供給されている場合に設定してください。

コンバーターへの電源供給が設定されます。

4 【設定メニュー】を押す

機能設定画面が消えます。

お知らせ

- 共聴受信やすでに他の機器（テレビ、ビデオなど）から、コンバーター電源が供給されている場合は、本機能を必ず「切」に設定してください。
- 本機能を「入」に設定している場合は、本機の電源を切ってもコンバーターへ電源を供給します。

衛星の周波数を変更する (BS・CSデジタル放送)

衛星の故障などによって送信される周波数が変更されたとき、放送局からの指示に従って受信する周波数を変更することができます。また、衛星に取り付けられているトランスポンダー（映像・音声信号を送受信する電気回路）の受信レベルを確認することもできます。

周波数は放送局から変更の指示があった場合のみ、変更してください。また、放送局から変更後の周波数情報が送信されている場合は、手動で変更しても自動的に周波数情報にしたがった周波数に合わせられ、変更はできません。

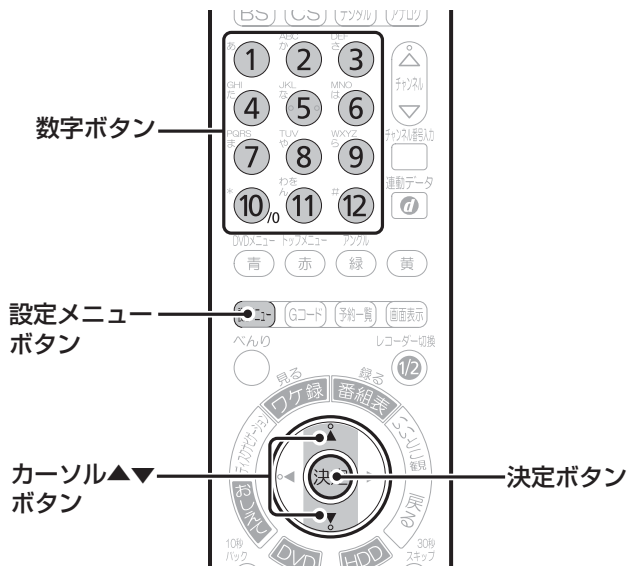

1 「設定メニュー」を押す

機能設定画面が表示されます。

2 「カーソル▲▼」で「受信設定」→「BS・CS」→「受信設定変更」を選び、「決定」を押す

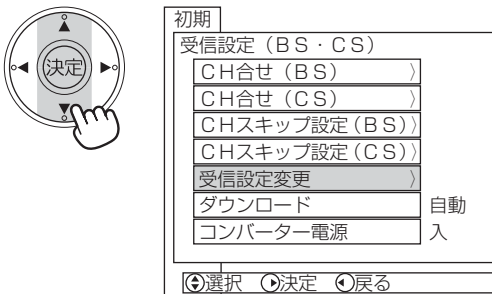

3 「カーソル▲▼」で「衛星周波数」を選び、「決定」を押す

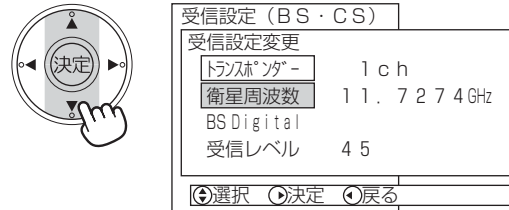

トランスポンダーの受信レベルを確認したい場合は、「トランスポンダー」を選んだ後、「カーソル▲▼」で受信レベルを確認したいトランスポンダーを選んでください。「受信レベル」欄にトランスポンダーの受信レベルが表示されます。

4 数字ボタンで周波数を入力し、「決定」を押す

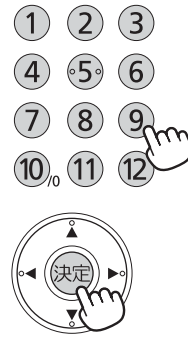

受信する周波数が変更されます。

「0」を入力するときは、数字ボタンの「⑩」を押してください。

5 「設定メニュー」を押す

機能設定画面が消えます。

新しいソフトウェアを自動でダウンロードする (地上デジタル/BS・CSデジタル放送)

本機で受信している地上デジタル放送またはBS・CSデジタル放送を利用して、本機の内蔵ソフトウェアを最新の状態にすることができます (ダウンロード)。

新しいソフトウェアは、午前1:30以降に予約録画を行わず、本機の電源を切っておくと、必要に応じて自動的にダウンロードされます。

ここでは、地上デジタル放送を例に、ダウンロード方法を設定する手順について説明します。

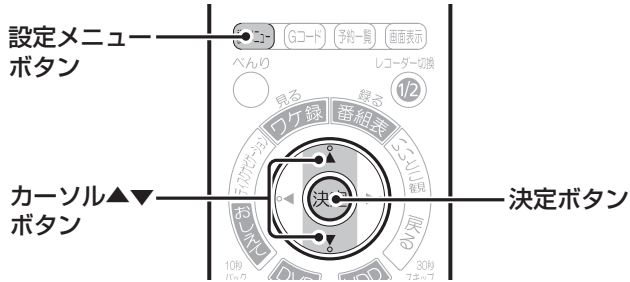

1 「設定メニュー」を押す

機能設定画面が表示されます。

2 「カーソル▲▼」で「受信設定」→「地上デジタル」→「ダウンロード」を選び、「決定」を押す

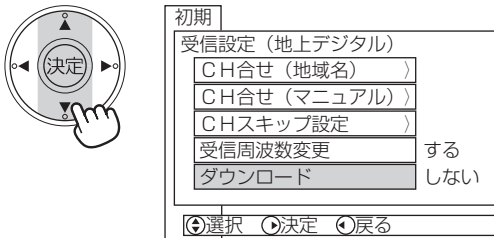

• BS・CSデジタル放送を利用する場合は、「受信設定」→「BS・CS」→「ダウンロード」のように選びます。

3 「カーソル▲▼」で「自動/する/しない」を選び、「決定」を押す

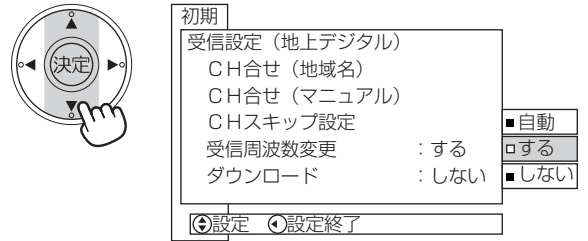

設定項目	内容
自動	ソフトウェアの更新情報が届くと、新しいソフトウェアを自動的にダウンロードします。
する	ソフトウェアの更新情報が届くと、メールで予定時刻をお知らせします。予定時刻の経過後、新しいソフトウェアを手動でダウンロードしてください。
しない	ソフトウェアの更新情報が届くとメールで予定時刻をお知らせしますが、新しいソフトウェアはダウンロードしません。

新しいソフトウェアのダウンロード方法が設定されます。

4 「設定メニュー」を押す

機能設定画面が消えます。

お知らせ

- 本機能を「しない」に設定すると、手動でプログラム更新データをダウンロードすることもできません。
- 「自動」を設定すると、本機の電源が切れているときに、自動的にダウンロードされます。このとき、本機の電源が自動的に入ります。
- ダウンロード終了直後は、番組表データがいったんクリアされます。そのままにしておけば、翌日深夜に番組表データを取り込みます。すでに予約してある予約録画には影響ありません。
- 地上デジタルとBS・CSデジタルの両方を受信されているときは、両方のダウンロード設定を同じにすることをおすすめします。

本機の各種機能を設定する

設定メニュー一覧

設定メニュー

各種設定

- デジタル音声出力『操作編』(151ページ)
- TruSurround『操作編』(151ページ)
- 無操作電源オフ(38ページ)
- 文字スーパー表示『操作編』(151ページ)
- 放送時間変更対応『操作編』(151ページ)
- リモコン設定(66ページ)
- FL省電力(38ページ)
- ダウンロード(67ページ)
- 時刻設定(68ページ)
- 制限設定(70ページ)
- 設定の初期化(72ページ)
- 前面LED点灯『操作編』(8ページ)

受信設定(43ページ)

- 郵便番号
- 地域設定
- 地上アナログ
 - CH合せ(マニュアル)
 - CHスキップ設定
 - アッテネータ
- 地上デジタル
 - CH合せ(地域名)
 - CH合せ(マニュアル)
 - CHスキップ設定
 - 受信周波数変更
 - ダウンロード

BS・CS

- CH合せ(BS)
- CH合せ(CS)
- CHスキップ設定(BS)
- CHスキップ設定(CS)
- 受信設定変更
- ダウンロード
- コンバーター電源

外部設定

- 電話回線(73ページ)
- ISP設定(78ページ)
(DV-DH1000S/500Sで設定可能)
- i.LINK機器設定『操作編』(118ページ)
(DV-DH1000S/500Sで設定可能)
- i.LINK待機『操作編』(119ページ)
(DV-DH1000S/500Sで設定可能)

HDD-DVD設定『操作編』(154ページ)

- サムネイル作成時間
- EP録画モード
- いいとこ観
 - 録画設定
 - 本編再生設定
- DVD-Video互換記録
- 二重音声選択
- XPモード音声選択
- 連続再生
- HDD初期化
- DVD専用設定
 - 音声言語
 - 字幕言語
 - メニュー言語
 - プログレッシブ
 - デジタル音声出力
 - 音声のダイナミックレンジ圧縮
- 高速起動(38ページ)
- TV接続設定(80ページ)
 - ワイドTV接続
 - 16:9映像出力
 - D端子出力設定
 - HDMI出力設定
- 簡単セットアップ(39ページ)

その他の機能を設定する

本機の各種機能を設定する (つづき)

設定メニューの使いかた

ここでは「各種設定」を例に説明しています。他の設定も同様の操作でお使いください。

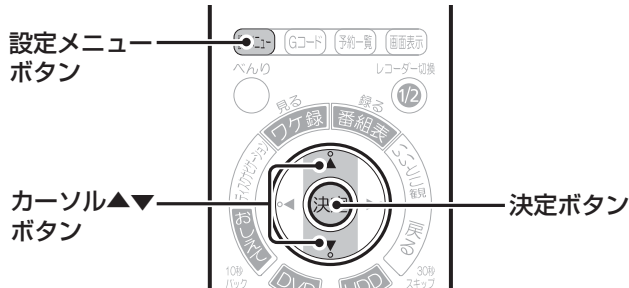

1 「設定メニュー」を押す

機能設定画面が表示されます。

2 「カーソル▲▼」で「各種設定」を選び、「決定」を押す

3 「カーソル▲▼」で設定したい機能を選び、「決定」を押す

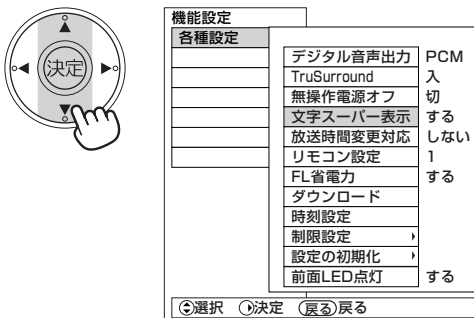

4 「カーソル▲▼」で設定したい内容を選び、「決定」を押す

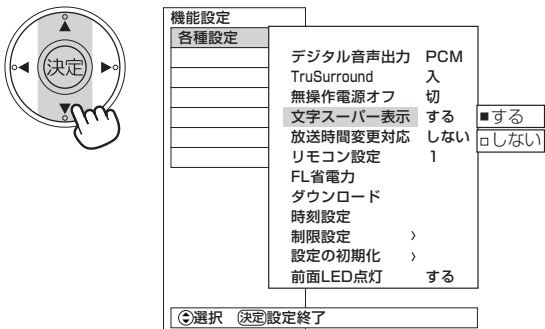

選んだ内容が設定されます。

5 「設定メニュー」を押す

機能設定画面が消えます。

リモコンコードを変更する

当社製の他のDVDレコーダーやDVDプレーヤーのリモコンと本機のリモコンはほとんど同じ方式のため、お互いに干渉する場合があります。このような場合は、リモコンコードを変更すると、他のリモコンの干渉を防ぐことができます。

まず本体のリモコンコードを変更し、次にリモコンと「らくリモ」のリモコンコードを変更してください。

●通常は変更する必要はありません。

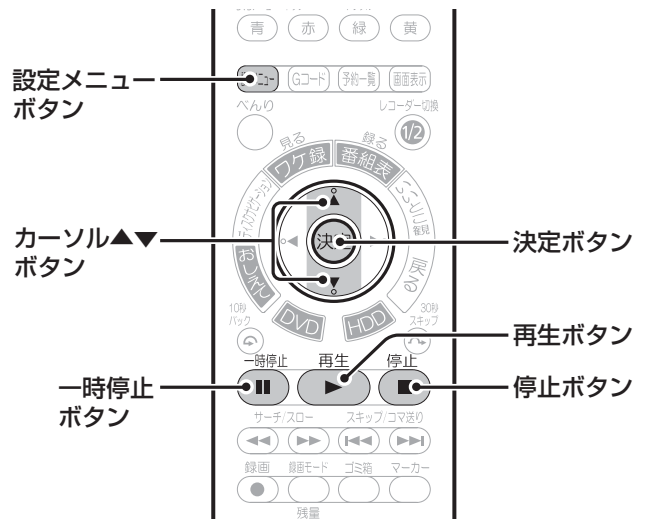

1 「設定メニューの使いかた」の手順1～2を行い、手順3で「リモコン設定」を選ぶ

設定内容が表示されます。

2 「カーソル▲▼」で「2」または「3」を選び、「決定」を押す

3 リモコン側のリモコンコードを変更する

手順2で設定した本体のリモコンコードに合わせてください。

[決定] を押しながら、本体のリモコンコードに合わせて下記のボタンを押してください。

リモコンコード1 (R-1) → [一時停止]

リモコンコード2 (R-2) → [再生]

リモコンコード3 (R-3) → [停止]



リモコンのリモコンコードが設定されます。

4 「らくリモ」のリモコンコードを変更する

手順2で設定した本体のリモコンコードに合わせてください。

[決定] を押しながら、本体のリモコンコードに合わせて下記のボタンを押してください。

リモコンコード1(R-1) → [停止]

リモコンコード2(R-2) → [再生]

リモコンコード3(R-3) → [30秒スキップ]



「らくリモ」のリモコンコードが設定されます。

お知らせ

- 本体とリモコンのリモコンコードが合っていない場合、リモコンを操作すると本体の表示窓に「R-1」「R-2」「R-3」のいずれかが表示されます。このような場合は、本体とリモコンのリモコンコードが合っているか確認してください。

新しいソフトウェアを手動でダウンロードする

本機で受信しているデジタル放送を利用して、本機の内蔵ソフトウェアを最新の状態にすることができます(ダウンロード)。お買い上げ時は自動的にダウンロードするように設定されていますが、新しいソフトウェアがある場合は各種設定メニューから手動でダウンロードすることもできます。

ここでは、手動でダウンロードする方法を説明します。

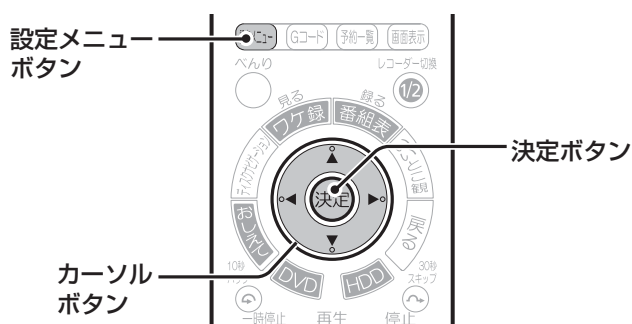

1 「設定メニューの使いかた」の手順1～2 (66ページ) を行い、手順3で「ダウンロード」を選ぶ

ダウンロードの確認メッセージが表示されます。

- ・「ダウンロード」がグレー表示されているときは、新しいソフトウェアはありません。

2 [カーソル◀▶] で「はい」を選び、[決定] を押す

新しいソフトウェアがダウンロードされます。

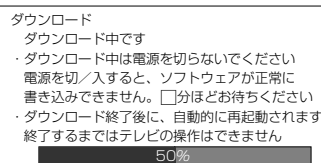

■ダウンロード中の動作について

ダウンロード中は本体表示窓に「DWNLD」と表示されます。電源ボタン以外は操作できません。

また、ダウンロード中に[電源]を押すと、上記のメッセージが表示されます。以降はダウンロードが終了するまでお待ちください。

お知らせ

- ダウンロードの時間は、更新するソフトウェアの内容によって異なります。
- お買い上げ時は、受信設定メニューの「地上デジタル」および「BS・CS」の「ダウンロード」が「自動」に設定されているため(64ページ)、本体の電源が切れているときに自動的に新しいソフトウェアがダウンロードされます。
- 受信設定メニューの「地上デジタル」および「BS・CS」の「ダウンロード」を「しない」に設定した場合(64ページ)は、本機能で新しいソフトウェアをダウンロードできません。
- 新しいソフトウェアが無い場合は、ダウンロードできません。
- ダウンロード中は電源コードを抜かないでください。ソフトウェアの更新が中断し、正常に更新されない場合があります。
- ダウンロードと録画予約が重なった場合は、録画予約が優先されます。
- 録画予約開始の約30分前になると、本機能は選べません。
- ダウンロード終了直後は、番組表データがいったんクリアされます。そのまましておけば、翌日深夜に番組表データを取り込みます。すでに予約してある予約録画には影響ありません。

本機の各種機能を設定する（つづき）

時計を合わせる

地上アナログ放送やCATV（ケーブルテレビ）などのアナログ番組を録画予約する前に、時計が合っていることを確認してください。時計が合っていない場合は時計を合わせてください。

デジタル放送を受信している場合は、電源を入れるたびに時計を自動的に合わせるため時計を合わせる必要はありません。

■ 時計を合わせる

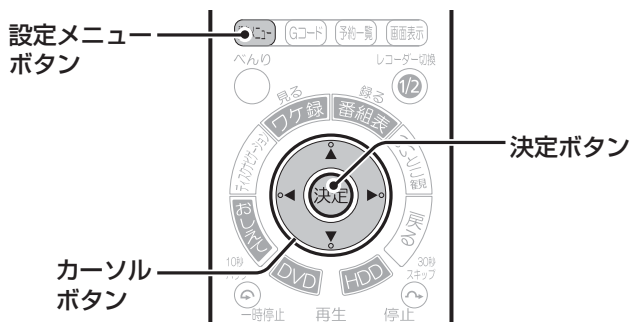

1 「設定メニューの使いかた」の手順1～2（66ページ）を行い、手順3で「時刻設定」を選ぶ

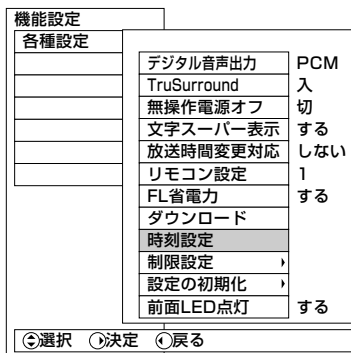

2 [カーソル▲▼]で「日付」を選び、[決定]を押す

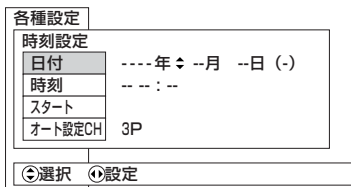

3 [カーソル▲▼]で「年」を合わせ、[決定]を押す

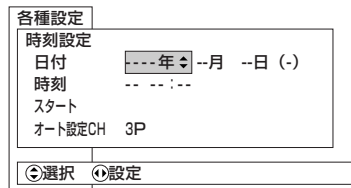

「年」が設定され、「月」にカーソルが移動します。

- 同様の操作で「月」と「日」を合わせてください。「日」を設定すると、自動的に「曜日」が設定されます。
- 日付を設定し直したい場合は、[カーソル◀▶]を押して設定する項目を選んでください。

4 [カーソル▲▼]で「時刻」を選び、[決定]を押す

時刻設定欄にカーソルが表示されます。

5 [カーソル▲▼]で「時」を合わせ、[決定]を押す

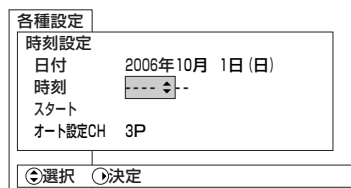

「時」が設定され、「分」にカーソルが移動します。

- 同様の操作で「分」を合わせてください。
- 時刻を設定し直したい場合は、[カーソル◀▶]を押して設定する項目を選んでください。
- 本機の時刻表示は12時間表示です。

6 [カーソル▲▼]で「スタート」を選び、[決定]を押す

本体の時計が設定されます。

- [決定] は時報などに合わせて押してください。

7 [設定メニュー]を押す

機能設定画面が消えます。

お知らせ

- デジタル放送を受信している場合は、時計を手動で合わせるできません。

本機の各種機能を設定する (つづき)

視聴制限を設定する

子どもに見せたくない番組やDVDビデオの視聴を制限したり、有料番組を購入するときの金額の上限を設定したりできます。

視聴制限を設定すると、視聴制限の対象となる番組の放送時やDVDビデオの再生時、また上限を超える有料番組の購入時に、暗証番号の入力画面が表示されません。暗証番号を入力しないと、視聴や再生、購入はできません。

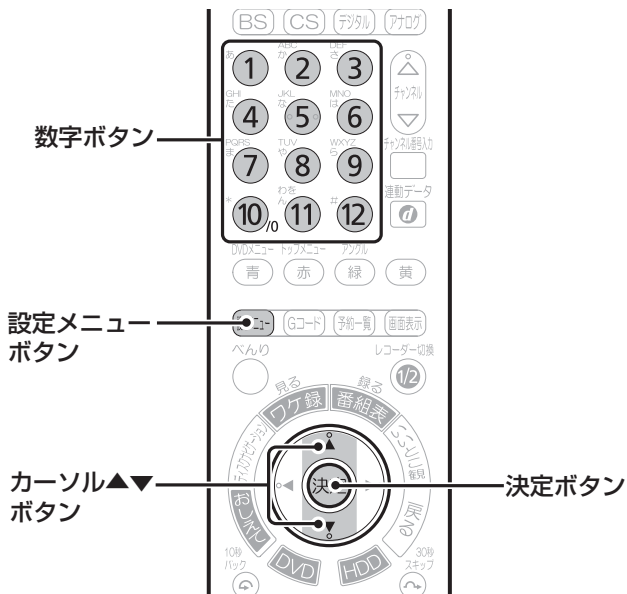

- 1 「設定メニューの使いかた」の手順1～2 (66ページ) を行い、手順3で「制限設定」を選ぶ

制限設定画面が表示されます。

- 2 [カーソル▲▼] で「暗証番号」を選び、[決定] を押す

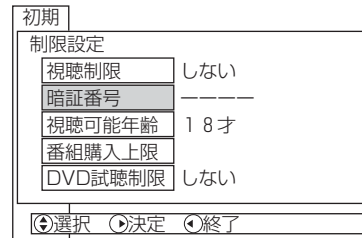

- はじめて視聴制限を設定する場合、「暗証番号」以外は選ばせません。

- 3 数字ボタンを押して4桁の暗証番号を入力する

暗証番号の再入力メッセージが表示されます。

- 「0」を入力するときは、数字ボタン [⑩o] を押してください。

- 4 数字ボタンを押して、手順3と同じ4桁の暗証番号を入力する

暗証番号が登録され、他の項目が設定できるようになります。

- 5 [カーソル▲▼] で「視聴制限」を選び、[決定] を押す

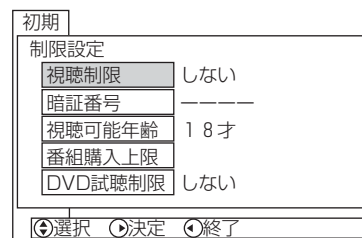

- 6 [カーソル▲▼] で「する」を選び、[決定] を押す

視聴制限の設定が有効になります。

- 7 [カーソル▲▼] で「視聴可能年齢」を選び、[決定] を押す

視聴可能年齢の入力欄にカーソルが移動します。

8 数字ボタンで年齢（4～20）を入力し、**【決定】**を押す

初期
制限設定

視聴制限	: する
暗証番号	: ****
視聴可能年齢	: 18才
番組購入上限	: 100円
DVD試聴制限	: しない

①-④設定 (決定)設定終了

視聴可能年齢が設定されます。

- 1桁の年齢を入力するときは、はじめに [0] を入力してください。
- 視聴可能年齢を「20」才に設定すると、番組の対象年齢に関係なく番組を視聴することができます。

9 [カーソル▲▼]で「番組購入上限」を選び、**【決定】**を押す

番組購入上限の設定内容が表示されます。

10 [カーソル▲▼]で金額の上限を選び、**【決定】**を押す

初期
制限設定

視聴制限	: する
暗証番号	: ****
視聴可能年齢	: 18才
番組購入上限	: 100円
DVD試聴制限	: しない

①-④設定 ⑤設定終了

<input type="checkbox"/>	3000
<input type="checkbox"/>	2500
<input type="checkbox"/>	2000
<input type="checkbox"/>	1500
<input type="checkbox"/>	1000
<input type="checkbox"/>	500
<input checked="" type="checkbox"/>	100
<input type="checkbox"/>	なし

番組購入上限が設定されます。

11 [カーソル▲▼]で「DVD視聴制限」を選び、**【決定】**を押す

DVD視聴制限の設定内容が表示されます。

12 [カーソル▲▼]で視聴制限のレベルを選び、**【決定】**を押す

初期
制限設定

視聴制限	: する
暗証番号	: ****
視聴可能年齢	: 18才
番組購入上限	: 100円
DVD試聴制限	: しない

①-④設定 ⑤設定終了

<input type="checkbox"/>	レベル1
<input type="checkbox"/>	レベル2
<input type="checkbox"/>	レベル3
<input type="checkbox"/>	レベル4
<input type="checkbox"/>	レベル5
<input type="checkbox"/>	レベル6
<input type="checkbox"/>	レベル7
<input type="checkbox"/>	レベル8
<input checked="" type="checkbox"/>	しない

DVD視聴制限が設定されます。

- 「レベル1」がもっとも視聴制限が厳しくなります。

13 [設定メニュー]を押す

視聴制限が設定されます。

■視聴制限を一時的に解除するには

視聴制限の対象になる番組やDVDビデオを選ぶと、制限解除画面が表示されます。数字ボタンを押して暗証番号を入力すると、視聴制限を一時的に解除することができます。

- チャンネルを切り換えると、視聴制限の状態に戻ります。
- 視聴制限を一時解除しない場合は、他のチャンネルに切り換えてください。

制限解除 2006年10月25日(水)AM10:25

10/25 (水) AM10:15 AM11:35

CS200 放送局名

番組タイトル

この番組は視聴年齢制限されています
制限年齢：18才
視聴するには、暗証番号の入力が必要です

暗証番号：

①-④番号入力

お知らせ

- 視聴制限の番組で登録した暗証番号は、忘れないようにメモしておいてください。万が一忘れてしまった場合は、視聴したい放送局のカスタマーセンターにお問い合わせください。

本機の各種機能を設定する（つづき）

情報を消去する（データ放送、受信メール、受信設定）

本機を他の人に譲ったり、廃棄したりする場合は、その前にデータ放送で登録した個人情報や受信したメール、およびデジタル放送関連の設定を消去してください。

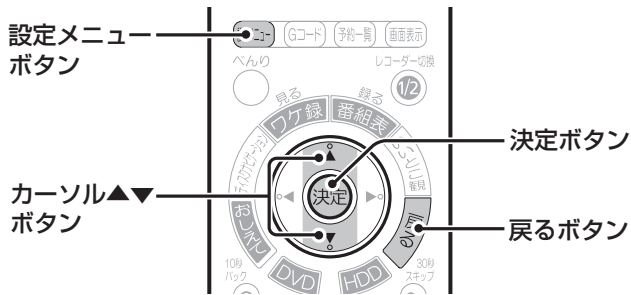

1 「設定メニューの使いかた」の手順1～2（66ページ）を行い、手順3で「設定の初期化」を選ぶ

設定の初期化画面が表示されます。

2 [カーソル▲▼] で消去（初期化）する項目を選び、[決定] を押す

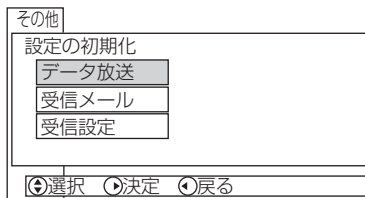

設定項目	内容
データ放送	データ放送の視聴時に登録した個人情報を消去します。
受信メール	デジタル放送の放送局から送られてきたメールを消去します
受信設定	デジタル放送関連の設定をお買い上げ時の状態に戻します。

初期化の確認メッセージが表示されます。

3 [カーソル▲▼] で「はい」を選び、[決定] を押す

もう一度初期化の確認メッセージが表示されます。

4 [カーソル▲▼] で「はい」を選び、[決定] を押す

選んだ項目の情報および設定が初期化されます。

• 続けて他の項目の情報および設定を初期化する場合は、手順2～4を繰り返します

5 各項目のデータを消去したら、[戻る] を押す



各種設定メニュー画面に戻ります。

お知らせ

- 録画中は受信設定の情報を消去（初期化）できません。

外部機器の接続に関する機能を設定する

電話回線を設定する

デジタル放送では、電話回線を使って有料番組の視聴記録送信や、視聴者参加番組でのデータ送信などを行うことができます。デジタル放送を視聴する場合は、必ず電話回線を接続し、電話回線の種類や番号通知などの設定を行ってください。

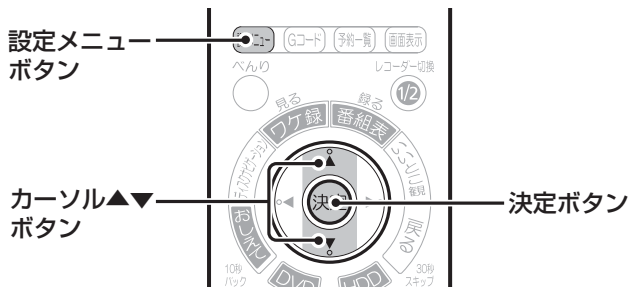

電話回線の種類を設定する

お使いの電話回線の種類を設定します。

1 [設定メニュー] を押して、「外部設定」メニューで「電話回線」を選び、[決定] を押す



2 [カーソル▲▼] で「回線種別」を選び、[決定] を押す

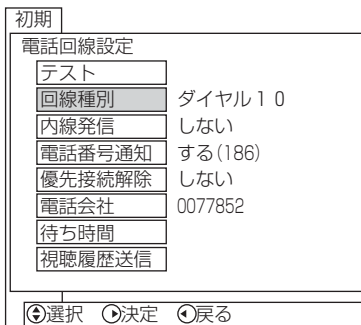

3 [カーソル▲▼] で「自動判別」を選び、[決定] を押す

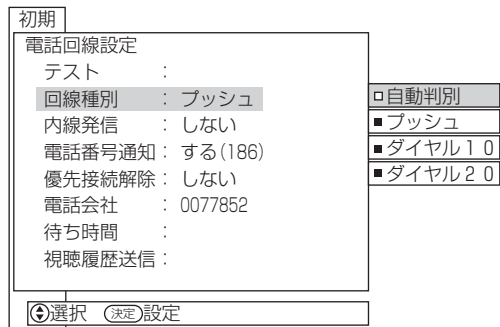

電話回線の種類を本機が自動的に判別し、約1分後、判別結果が回線種別として設定されます。

- 自動判別できなかった場合は、ご使用になっている回線の種類を選んでください。

4 [カーソル▲▼] で「テスト」を選び、[決定] を押す

設定内容が表示されます。

5 [カーソル▲▼] で「簡易テスト」を選び、[決定] を押す

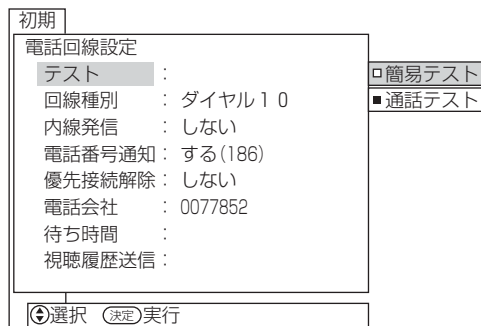

回線が正常に接続できるかどうかのテストを行い、約1分後テスト結果が表示されます。

- 実際に回線を接続してテストする場合は、「通話テスト」を選んでください。この場合、約10円の通話料がかかります。

6 [設定メニュー] を押す

機能設定画面が消えます。

お知らせ

- ご使用の電話回線がプッシュ式かダイヤル式かわからない場合は、ご使用の電話機でダイヤルしてください。受話器から「ピッポッパッ」と聞こえるときはプッシュ（トーン）式、「ガリガリ」または「ジリジリ」とダイヤルを回す音が聞こえるときはダイヤル（パルス）式です。
- 押しボタン式の電話機でもダイヤル式の場合があります。電話回線の種類がわからない場合は、最寄りの電話局にお問い合わせください。

外部機器の接続に関する機能を設定する (つづき)

■内線発信を設定する

本機に接続している電話機が内線電話として使用されている場合、外線発信時のダイヤル番号を設定します。

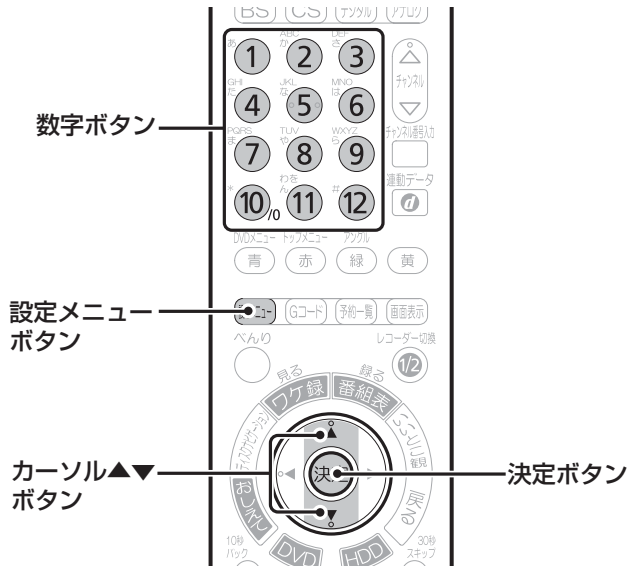

1 [設定メニュー] を押して「外部設定」メニューで「電話回線」を選び、[決定] を押す



2 [カーソル▲▼] で「内線発信」を選び、[決定] を押す

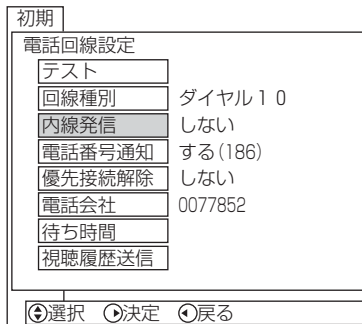

3 [カーソル▲▼] で「する」を選び、[決定] を押す

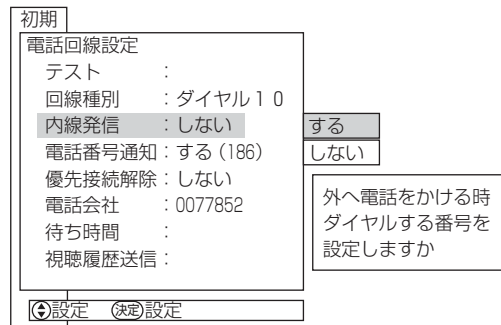

4 数字ボタンで内線発信番号を入力し、[決定] を押す

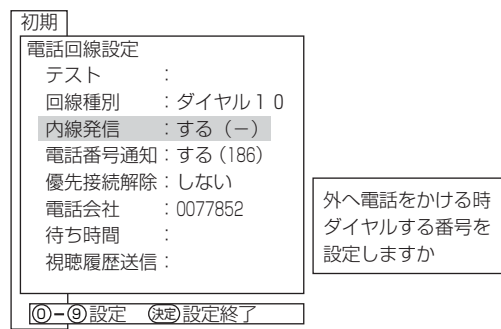

内線発信番号が設定されます。

・「0」を入力するときは、数字ボタンの [10] を押してください。

5 [設定メニュー] を押す
機能設定画面が消えます。

お知らせ

- 外線へ発信できない場合は、電話装置メーカーや保守業者へお問い合わせください。
- 本機能を「しない」に設定すると、すでに登録されている内線発信番号は消去されます。

■番号通知を設定する

電話をかけるとき、相手（放送局など）に電話番号を通知するかどうかを設定します。

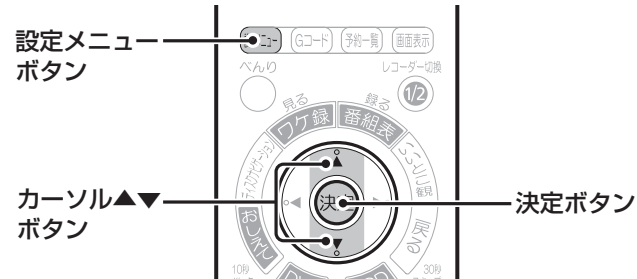

1 [設定メニュー] を押して、「外部設定」メニューで「電話回線」を選び、[決定] を押す



2 [カーソル▲▼] で「電話番号通知」を選び、[決定] を押す

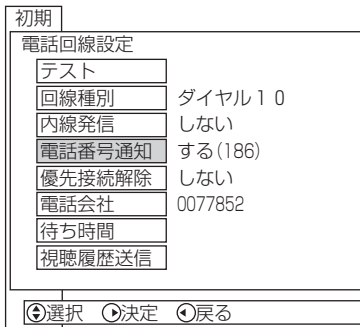

3 [カーソル▲▼] で設定内容を選び、[決定] を押す

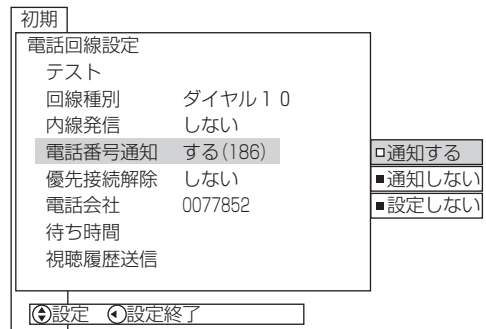

設定項目	内容
通知する	電話番号に「186」をつけてダイヤルし、番号を通知します。
通知しない	電話番号に「184」をつけてダイヤルし、番号を通知しません。
設定しない	電話会社との契約内容に従います。

番号通知が設定されます。

4 [設定メニュー] を押す

機能設定画面が消えます。

外部機器の接続に関する機能を設定する (つづき)

■一時的に別の電話会社を利用する

マイラインプラスを登録している場合、一時的に別の電話会社を利用するように設定することができます。

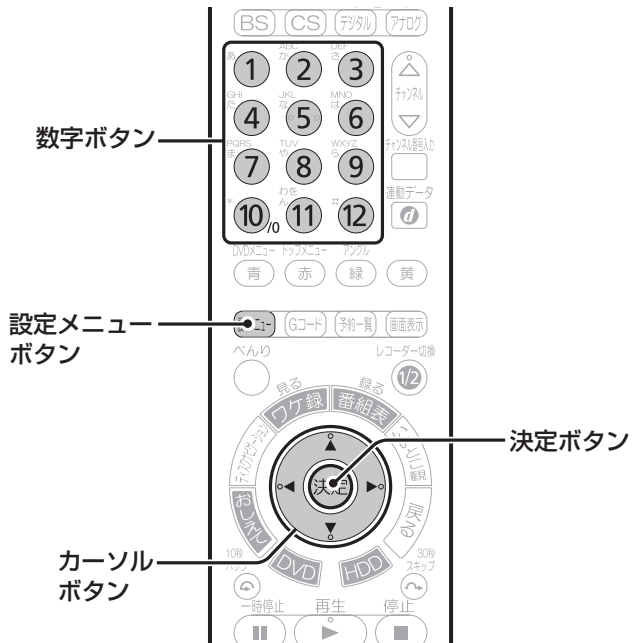

1 [設定メニュー] を押して、「外部設定」メニューで「電話回線」を選び、[決定] を押す



2 [カーソル▲▼] で「優先接続解除」を選び、[決定] を押す

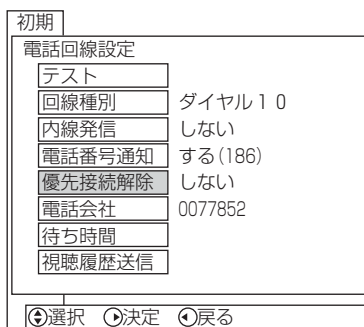

3 [カーソル▲▼] で「解除する」を選び、[決定] を押す

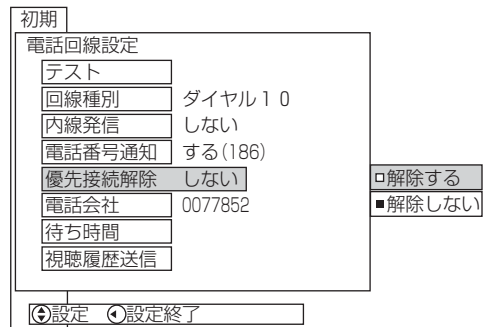

マイライン登録している電話会社の優先設定が解除されます。

4 [カーソル▲▼] で「電話会社」を選び、[決定] を押す

電話会社番号の入力欄が表示されます。

5 数字ボタンで一時的に利用する電話会社の番号を入力し、[決定] を押す

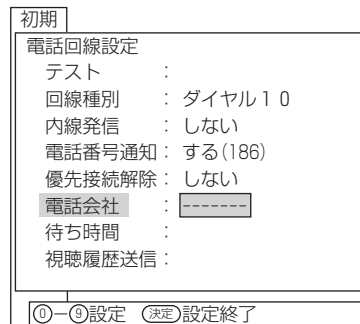

一時的に利用する電話会社が設定されます。

- 「0」を入力するときは、数字ボタンの [10/0] を押してください。
- 番号を間違えて入力した場合は、[カーソル◀▶] を押して修正したい番号にカーソルを合わせて入力し直してください。

6 [設定メニュー] を押す

機能設定画面が消えます。

お知らせ

- 利用する電話会社をマイライン登録している電話会社に戻す場合は、「優先接続解除」を「解除しない」に設定してください。

■待ち時間を設定する

内線発信、番号通知、マイライン登録している電話会社の優先設定解除、別の電話会社の一時利用を行うとき、付加番号を発信してから電話を発信するまでの待ち時間を設定します。

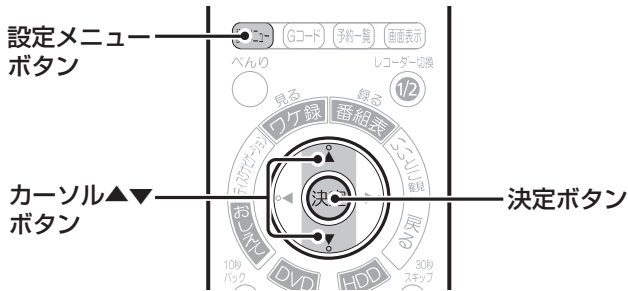

1 [設定メニュー] を押して、「外部設定」メニューで「電話回線」を選び、「決定」を押す

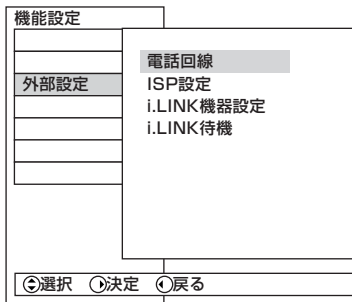

2 [カーソル▲▼] で「待ち時間」を選び、「決定」を押す

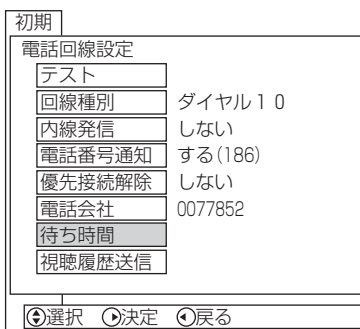

3 [カーソル▲▼] で待ち時間を設定したい項目を選び、「決定」を押す

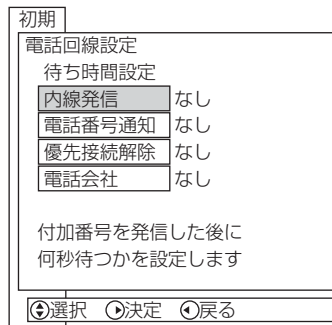

4 [カーソル▲▼] で待ち時間を選び、「決定」を押す

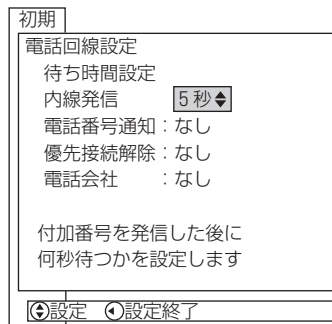

選んだ項目の待ち時間が設定されます。

• 続けて他の項目の待ち時間を設定したい場合は、手順3と4を繰り返します。

5 [設定メニュー] を押す

機能設定画面が消えます。

お知らせ

- 1つの電話番号の回線に、モジュラー分配器で本機と電話機やファクシミリなどを接続している場合、電話機やファクシミリなどの使用中は本機で通信できません。
- モジュラー分配器を使って本機と電話機やファクシミリなどを接続した場合、本機から通信を行うと電話機やファクシミリに呼び出し音が鳴る場合があります。このような場合は、市販の自動転換器（パソコン対応用）を使用すると改善される場合があります。

また、電話機にノイズ（雑音）が入る場合は、市販の自動転換器（一般用）、または電話回線用ノイズフィルター（雑音防止器）を使用すると改善される場合があります。

詳しくは、ご使用の電話機やファクシミリなどの通信機器メーカーへお問い合わせください。

外部機器の接続に関する機能を設定する（つづき）

ISP設定について (DV-DH1000S/500S)

パソコンのインターネット契約をしているプロバイダを使って、本機を常時接続環境のインターネット網に接続しても、地上デジタル放送の双方向データサービスを利用できない場合は、IPアドレスを手動で設定してください。

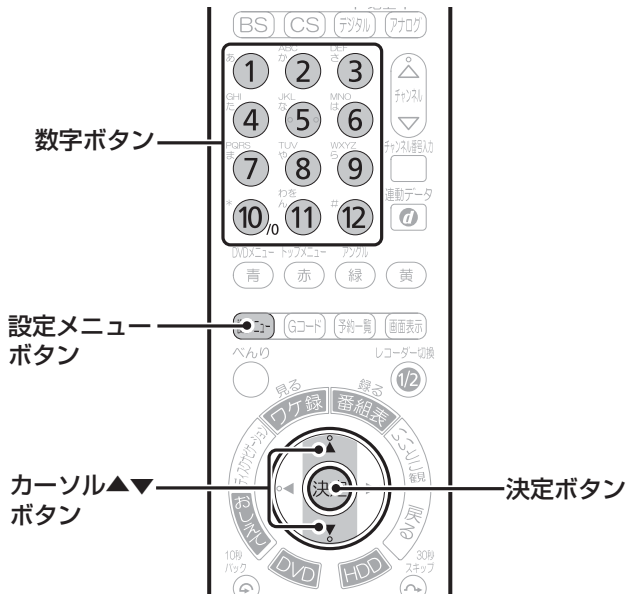

- 1 [設定メニュー] を押して、「外部設定」メニューで「ISP設定」を選び、[決定] を押す

ISP設定画面が表示されます。

- 2 [カーソル▲▼] で設定したい項目を選び、[決定] を押す

初期

ISP設定	
IPアドレス取得	DHCP
IPアドレス	---.---.---.---
サブネットマスク	---.---.---.---
デフォルトゲートウェイ	---.---.---.---
MACアドレス	00-B1-30-42-1D-22

選択 決定 戻る LAN設定

設定項目	内容
IPアドレス取得	IPアドレスの取得方法を設定します。IPアドレスを手動で設定する場合は、「手動」に設定してください。
IPアドレス	インターネットなどのTCP/IPネットワークに接続されている機器1台ごとに割り振られた識別番号を数字ボタンで入力します。
サブネットマスク	TCP/IPネットワークを分割管理している複数の小さなネットワークのアドレスを数字ボタンで入力します。
デフォルトゲートウェイアドレス	ネットワーク上で、媒体や通信手順が異なるデータを相互に変換して通信を可能にする機器の識別番号を入力します。

- 3 [カーソル▲▼] で設定する内容を選び、[決定] を押す

各項目が設定されます。

- 4 各項目の設定が終了したら、[設定メニュー] を押す

機能設定画面が消えます。

お知らせ

- MACアドレスを設定することはできません。
- 双方向のデータサービスをご使用になるまで、DHCPからのIPアドレス取得は行われません。
- 本機はプロクシーサーバーおよびDNSサーバーの設定には対応していません。

LAN設定について (DV-DH1000S/500S)

パソコンのインターネット契約をしているプロバイダを使って、本機を常時接続環境のインターネット網に接続しても、地上デジタル放送の双方向データサービスを利用できない場合は、通信方法を手動で設定してください。

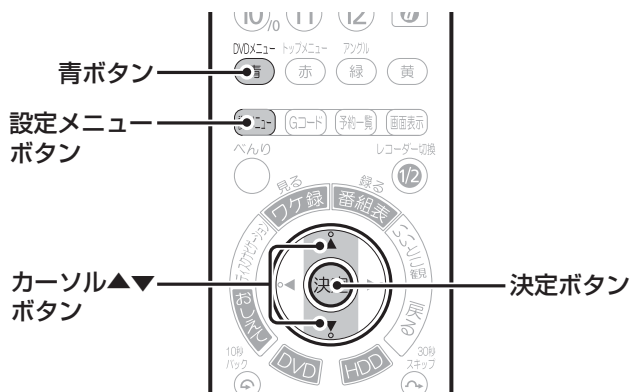

- 1 **【設定メニュー】** を押して、「外部設定」メニューで「ISP設定」を選び、**【決定】** を押す

ISP設定画面が表示されます。

- 2 **【青/DVDメニュー】** を押す



LAN設定画面が表示されます。

- 3 **【カーソル▲▼】** で設定したい項目を選び、**【決定】** を押す

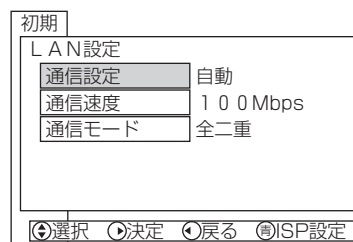

設定項目	内容
通信設定	LAN接続を手動で設定する場合は、「手動」に設定してください。
通信速度	本機に接続したADSLモデムやケーブルモデムの通信速度を設定します。
通信モード	本機に接続したモデムの通信モードを設定します。

- 4 **【カーソル▲▼】** で設定する内容を選び、**【決定】** を押す

各項目が設定されます。

- 5 各項目の設定が終了したら、**【設定メニュー】** を押す

機能設定画面が消えます。

お知らせ

- 「通信速度」と「通信モード」については、本機に接続したADSLモデムやケーブルモデムの取扱説明書をご覧ください。
- 双方向のデータサービスをご使用になるまで、DHCPからのIPアドレス取得は行われません。
- 本機はプロキシサーバーおよびDNSサーバーの設定には対応していません。

お使いのテレビに合わせて設定する

お使いのテレビの種類に応じて、テレビ画面の縦横比や接続端子などを設定します。

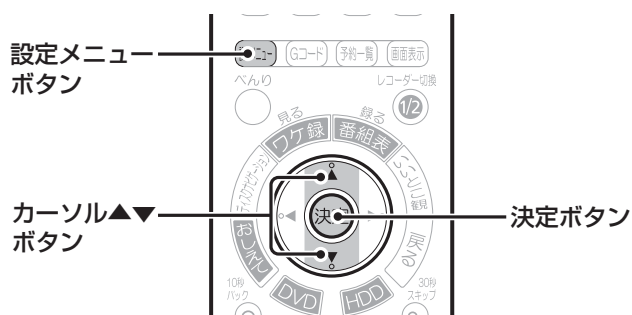

1 [設定メニュー] を押す

 機能設定画面が表示されます。

2 [カーソル▲▼] で「TV接続設定」を選び、[決定] を押す

 TV接続設定メニューが表示されます。

3 [カーソル▲▼] で設定したい項目を選び、[決定] を押す

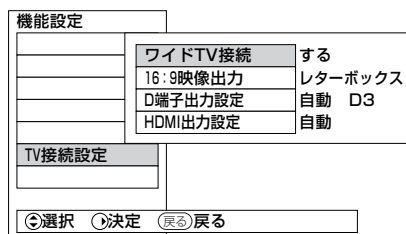
4 [カーソル▲▼] で設定する内容を選び、[決定] を押す

 各項目が設定されます。

5 各項目の設定が終了したら、[設定メニュー] を押す

 機能設定画面が消えます。

設定項目	内容
ワイドTV接続	ワイドTVをご使用の場合は「する」、通常の4:3テレビをご使用の場合は「しない」に設定します。
16:9映像出力	パンスキャン信号が入った16:9映像(DVD-Videoソフトなど)を4:3のテレビに出力するときの映像出力を設定します。 映像の左右をカットして表示する場合は、「パンスキャン」に設定します。上下に黒帯を付けて表示する場合は、「レターボックス」に設定します。 ●「ワイドTV接続」を「する」に設定した場合、「レターボックス」は設定できません。 ●パンスキャン信号が入ったDVD-Videoソフトは、パッケージの裏などに「16:9 P&S」のマークが記載されています。
D端子出力設定	D端子に接続してお使いになる場合に設定します。 ●テレビがD4端子の場合 「自動」を選んでから、「D4」を選択してください。 ●テレビがD3端子の場合 「自動」を選んでから、「D3」を選択してください。 ●テレビがD3端子で、「D3 (1125i) 固定」の場合 「固定」を選んでから、「1125i」を選択してください。 ●テレビがD2端子の場合 「自動」を選んでから、「D2」を選択してください。 ●テレビがD1端子の場合 「固定」を選んでから、「525i」を選択してください。
HDMI出力設定	HDMI端子に接続してお使いになる場合に設定します。 ●通常は「固定」を選んでから、「1125i」を選択してください。 ただし、接続するテレビの映像信号が「1125i」に対応していない場合は、対応する映像信号(750p、525p、525i)を選択してください。 ●「自動」を選択すると、お使いのテレビに合わせた解像度(最高1125iまで)で表示されます。

(次のページの「お知らせ」もご覧ください。)

お知らせ

- D1/D2映像入力端子のあるテレビに接続する場合は、D端子をいったん外して「映像端子との接続」(27ページ)の接続を行ってから、「D端子出力設定」を「固定：525i」または「自動：D2」に設定してください。「TV接続設定」の設定が正しくないと、D映像出力端子からの映像がテレビに映りません。
- お使いのテレビのコンポーネント入力端子が1125i信号のみ対応の機種の場合（主にMUSE方式のアナログハイビジョンテレビが該当します）は、「D端子出力設定」の「固定」を選択してから「1125i」を選択してください。お使いのテレビの取扱説明書もあわせてご覧ください。
- 本機を4：3テレビのD端子に接続する場合、正しい縦横比で映像を表示するためには、テレビ側の映像を上下に圧縮（V圧縮）して表示する機能*が必要です。そのような機能がない4：3テレビには、D端子で接続できません。S映像端子や映像端子で接続してください。
 - * メーカーにより、高画質ワイドモード、高密ワイドモードなどと呼ばれています。
- 「D端子出力設定」を「固定：1125i」に設定した場合、著作権保護の制限によって、以下のような場合はD端子からはD1モードで出力されます。
 - ・ DVDビデオを再生した場合
 - ・ DVDへ録画したデジタル放送番組を再生した場合
 - ・ 「XP」、「SP」、「LP」、「EP」のいずれかの録画モードで録画したデジタル放送を再生した場合
 - ・ 外部入力の番組を視聴、録画、再生した場合

あ

アスペクト比	42
アッテネータ	43、55
インターネット	11、34、78
衛星周波数の変更	63

か

回線種別	73
ガイドチャンネル	45、54
外部入力端子	18、28、29
拡張機能	33
簡単セットアップ	39
ケーブルテレビ	28
高速起動	38
コンバーター電源	62
コンポーネント	25

さ

再スキャン	56
時刻設定	68
視聴可能年齢	70
視聴制限	70
自動時刻設定	69
受信周波数変更	63
受信設定	43、56
受信設定変更	45、55、57、61、63
受信メール	72
受信レベル	40、42、57、60、63
省電力	38
初期スキャン	41、56
設定の初期化	72
設定メニュー	43、65、66
双方向データサービス	11、14、18、34

た

ダウンロード	12、43、64、67
他の機器	29
地域設定	44、56
地域番号	44、47
チャンネルスキップ	61
チャンネルの手動設定	44
チャンネルの微調整	45
チャンネル変更	45、60、61
デジタル放送の特長	14
テレビを操作	36、37
電話会社の一時的変更	76
電話回線（設定）	73
電話番号通知	75
時計	68
トランスモジュレーション方式	28

な

内線発信	74
ネットワーク端子	34

は

パススルー方式	28
番組購入上限	71
パンスキャン	39、42、80
光デジタル音声	14、18、32
ファン	3、12、18、38

ま

待ち時間	77
無操作電源オフ	38
モジュラージャック	33

や

優先接続解除	76
郵便番号	43、44

ら

リモコンコード	66
リモコン設定	35、66
レターボックス	39、80

わ

ワイドTV接続	42、80
---------	-------

アルファベット

AVアンプ	32
B-CASカード	2、13、15、19、23
CATV	28
CH合せ（地上デジタル）（地域名）	56
CH合せ（地上デジタル）（マニュアル）	60
CH合せ（BS）	60
CH合せ（CS）	60
CHスキップ設定（地上デジタル）	61
CHスキップ設定（BS）	61
CHスキップ設定（CS）	61
D端子出力設定	26、80
DTS	13、32
DVD視聴制限	70
DVI端子	27
FL省電力	38
HDMI出力設定	25、32、38、80
i.LINK対応機器	30、31
IPアドレス	34、78
ISP設定	78
LAN設定	79
S映像入力	18、25、29
S1/S2	25、29
TV接続設定	42、80

数字

16:9映像出力	42、80
----------	-------

お客様ご相談窓口

日立家電品についてのご相談や修理はお買上げの販売店へ

なお、転居されたり、贈物でいただいたものの修理などで、ご不明な点は下記窓口にご相談ください。

修理などアフターサービスに
関するご相談は

TEL 0120-3121-68

FAX 0120-3121-87

受付時間 365日/9:00~19:00

商品情報やお取り扱いについてのご
相談はお客様相談センターへ

TEL 0120-3121-11

受付時間 9:00~17:30 (月~土)

9:00~17:00 (日、祝日)

携帯電話、PHSからもご利用できます。

年始年末は休ませていただきます。

最新の商品情報などを掲載しています。
ぜひ日立のホームページをご覧ください。

<http://av.hitachi.co.jp/>

株式会社 日立製作所

〒244-0817 神奈川県横浜市戸塚区吉田町292番地