

# MITSUBISHI

## 三菱全自動電気洗濯機 (家庭用)

形名

エム エイ ダブリュ・ エヌ      ワイ ビー

# MAW-N9YP MAW-N8YP MAW-N7YP

# 取扱説明書

この取扱説明書は 3 機種合わせて記載しています。

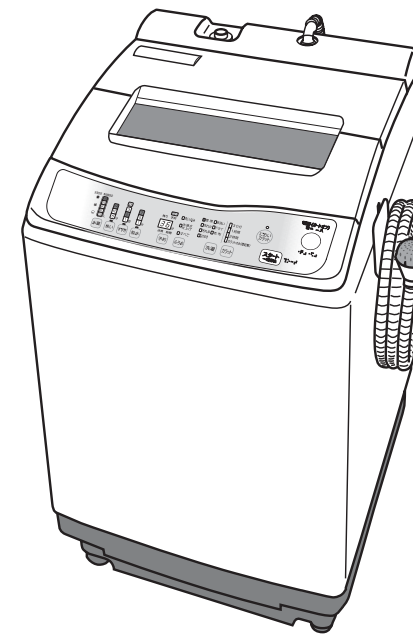

## 部屋干しカラット

- ご使用前にこの取扱説明書をよくお読みになり、正しく安全にお使いください。
  - 保証書は、「お買上げ日・販売店名」などの記入を確かめて、販売店からお受け取りください。
  - 取扱説明書と保証書は大切に保存してください。
- ※この商品は日本国内専用で、外国では使用できません。また、アフターサービスもできません。

This appliance is designed for use in Japan only and can not be used in any other country. No servicing is available outside of Japan.

## もくじ

ページ

**ご使用前の前に**

- 安全のために必ずお守りください .....2
- お願い・洗濯できないもの・洗濯物の入れかた .....5
- 操作部のなまえとはたらき .....6
- 各部のなまえ .....8
- お洗濯を始める前に .....9
- 据え付け .....37

**使いかた**

- 洗濯コースの選びかた .....10
  - ふだんのお洗濯 ..... (標準コース) 12
  - ..... (汚れ少コース) 12
  - ..... (汚れ多コース) 12
  - ..... (つけおきコース) 12
  - ランジェリーなどを洗う (手洗いコース) 14
  - ドライマークの衣類を洗う (ドライコース) 16
  - 毛布を洗う ..... (毛布コース) 18
- カラットをするとき .....20
  - 省エネ乾燥・部屋干しカラット
  - カラット時間の選びかた ○操作のしかた
- 槽乾燥 .....22
- 洗いだけ・脱水だけなど、おこのみで洗う .....23
- 予約して洗濯するとき .....24
- においカラットをするとき .....28
  - 操作のしかた

**ふる水**

- ふる水を使うときの準備 .....25
- ふる水を使うとき .....26

**上手なお洗濯**

- 洗剤類の使いかた .....30
  - 粉末合成洗剤 ○液体洗剤 ○粉石けん (天然石けん)
  - 柔軟剤 ○漂白剤 ○洗濯のり
- 知っている则便利 .....33
  - チャイルドロックを設定するとき
  - 洗濯途中で変更するとき (水量・洗い・すすぎ・脱水)
  - 終了音の「ピーピー…」を消したいとき
  - 洗濯液を 2 度使うとき
  - ちょっとした工夫 (洗剤・糸くず・水量)
- お手入れ .....35
  - 糸くずフィルター ○ふる水フィルター
  - 本体 ○洗濯・脱水槽 ○給水口
  - 凍結を防ぐには ○もし凍結したら

**困ったとき**

- 故障かな?と思ったら .....43
- 保証とアフターサービス .....46
- 仕様・別売部品 .....48

ご使用前の前に

使いかた

ふる水

上手なお洗濯

困ったとき

# 安全のために 必ずお守りください

**洗濯・脱水槽が完全に止まるまでは  
絶対に中の洗濯物などに手などを触れない**

特にお子様にはご注意ください。

ゆるい回転でも洗濯物が  
手に巻きつき、けがの  
原因になります。

**幼児には洗濯・脱水槽をのぞかせない**

洗濯機の近くに台などを置かない。

槽内に落ちてけがをしたり、  
おぼれる原因になります。  
ペットなどの動物にも注意してください。

**本体各部に水をかけない**

感電・ショートの  
原因になります。

**浴室など湿気が多い場所や  
風雨にさらされる場所に据え付けない**

漏電による火災や感電の原因になります。

**引火物を洗濯・脱水槽に入れない**

灯油・ガソリン・ベンジン・  
シンナーなどや、それらの  
付着した衣類を入れたり  
近づけたりしない。

爆発や火災の原因になります。

**プラスチック部に火気を近づけない**

火のついたローソク、  
蚊取り線香、煙草などを  
近づけない。

火災や変形の原因になります。

**灯油・ガソリンなど水以外の液体を  
ふる水ホースで吸い込まない**

# つづき

安全のために必ずお守りください

## 注意

**洗濯機の下に手や足を入れない**  
接触禁止

回転部があり、けがの原因になります。  
●ペットなどの動物にも注意してください。  
●本体と洗濯・脱水槽の間に物を落としたときは、販売店にご相談ください。

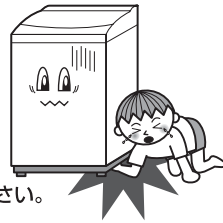

**洗濯機の上へのぼったり重い物をのせない**  
禁止

変形・破損によりけがの原因になります。

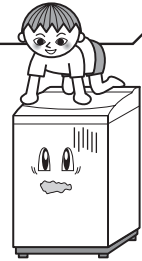

**50℃以上のお湯は使わない**  
50℃以上禁止

プラスチック部分の変形やいたみにより、感電や漏電の原因になります。

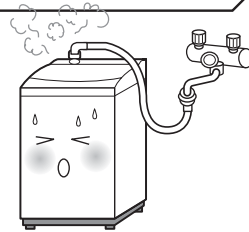

給湯器などを使用するときは温度に注意してください。

**防水性のシートや衣類は、洗い・すすぎ脱水をしない**  
洗濯禁止

脱水中に激しい振動や転倒によって、けが、洗濯機・壁・床などの損壊、洗濯物の損傷、水もれ被害などのおそれがあります。

(寝袋、おむつカバー、サウナスーツ、ウェットスーツ、雨ガッパ、自転車・バイク・自動車のカバー、スキーウェア、ダウンジャケット、防水シート、マットなど)

**洗濯前は必ず水道栓を開いて水もれがないか確認する**  
水もれ確認

ねじがゆるんだり、ホースの接続が悪いと水もれして床をぬらすおそれがあります。

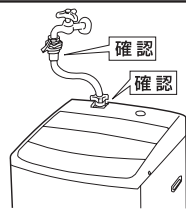

**電源コードは電源プラグを持って抜く**  
プラグを持って

電源コードを持って引き抜くと、感電・ショート・発火の原因になります。



**長期間使わないときは電源プラグを抜く**  
電源プラグを抜く

**「ふる水」は浴槽の水面が洗濯機より高い場合は使用しない**  
禁止

運転が終わってもサイホン現象により水が出続け、床をぬらすおそれがあります。

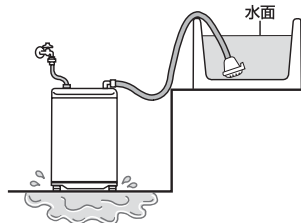

**ふる水ホースのつぎてを洗濯機からはずした後、浴槽の水面よりもつぎてを下げない**  
禁止

床をぬらすおそれがあります。

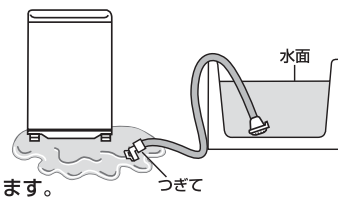

業務用または共同使用などでお使いになるとき  
美容院での業務用使用や寮での共同使用などにより、一日の使用時間が長い場合は、短時間で部品の交換が必要になることがあります。このような場合は保証の対象にはなりません。お買上げの販売店にご相談のうえ、定期的な点検を受けられることをおすすめします。

## お願い

**脱水中、ふたを開けてから15秒以内に洗濯・脱水槽が止まらないときは、直ちに使用を中止する**

○電源プラグを抜いて修理を依頼してください。



**運転が終わったら、水道栓を閉じる**

○万一の水もれを防ぐためです。

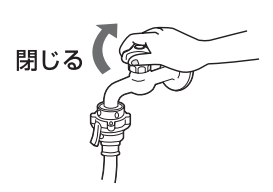

**洗濯前にポケットの小物を取り除く**

○小物を入れたまま洗濯すると、衣類や洗濯機を傷めたり、異常音や故障の原因になります。

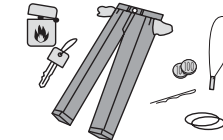

**洗濯機で洗えると表示されていても洗えないもの**

○給水中に上から押さえても水がしみこまない枕・座布団・クッションなど  
○固く、厚くて水が通りにくいブロックカーペット

**水に浮きやすい洗濯物のときは**

○フリースなどの化学繊維やセーター、レースのカーテンなどは、浮きやすいので、給水後一時停止をしてよく押し込んでください。

**洗濯・脱水槽のさびを防ぐため**

○ヘアピンなどさびやすいものは槽に残さないでください。  
○工事などで水が断水したときは水がきれいになってから使用してください。

**洗濯機カバーをお使いの場合**

○塩化ビニール製のカバーは使わないでください。プラスチック部分が溶けたり、変色したりすることがあります。もし、使うときは直接触れないよう、洗濯機の上に布などをかけてからカバーをしてください。  
○透明・半透明のカバーは使わないでください。直射日光に当たると内部が高温になりプラスチック部分が変色・変形することがあります。

## 洗濯できないもの

- 皮革製品 (型くずれをおこすことがあります。)
- 座布団や枕、わたやウレタン (スポンジ類) の入ったもの
- 絹製品 (変色や型くずれをおこすことがあります。)
- マット類 (裏がウレタン、ゴムのもの)
- カーペット
- 毛皮

## 洗濯物の入れかた

●洗濯物は入れすぎないでください。

●洗濯物はできるだけ均一に入れ、よく押し込んでください。

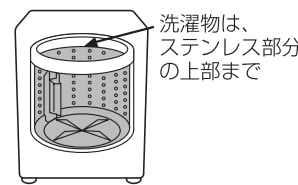

洗濯物は、ステンレス部分の上部まで



- 洗濯物は入れすぎないでください。
- かさばる衣類や水に浮きやすい物から先に入れてください。  
(浮きやすい物の例)  
・フリース ・ジャンパー  
・レースのカーテン
- 大物は下の方へよく押し込んでください。  
・毛布 ・カーペットカバー  
・カーテン ・ベッドパッド

# 操作部のなまえとはたらき

### 洗剤目安

水量に応じた洗剤目安を表しています。  
 マークは洗剤に入っている計量スプーンを表しています。

「水量 60L にスプーン 1 杯 (すりきり)」の洗剤を基準にしています。 **P30**

### 水量表示

洗濯物の量や種類に応じた水量が点灯します。

MAW-N9YP	MAW-N8YP	MAW-N7YP
65	63	58
50	50	50
40	40	40
30	30	30
12	12	12

洗濯物の量を自動的に量り、洗濯物の量に合わせて水量を無段階に設定します。表示はもっとも近い水量が点灯します。おこのみで水量を選ぶときは、表示通りの段階から選んでください。

### 点検表示

点検と

**U4 d3**

などの表示が出たら **P45** をご覧ください。

### 時間表示

運転中は残り時間 (目安) を、予約中は何時間後に終了させるかを表示します。

残り時間は、1 時間以上のときは、0.5 時間単位で表示します。

残り時間表示例  
 1.5 時間：1 時間 1 分から 1 時間 30 分まで  
 2.0 時間：1 時間 31 分から 2 時間 0 分まで

### チャイルドロック表示

チャイルドロック中に点灯します。

**P33**

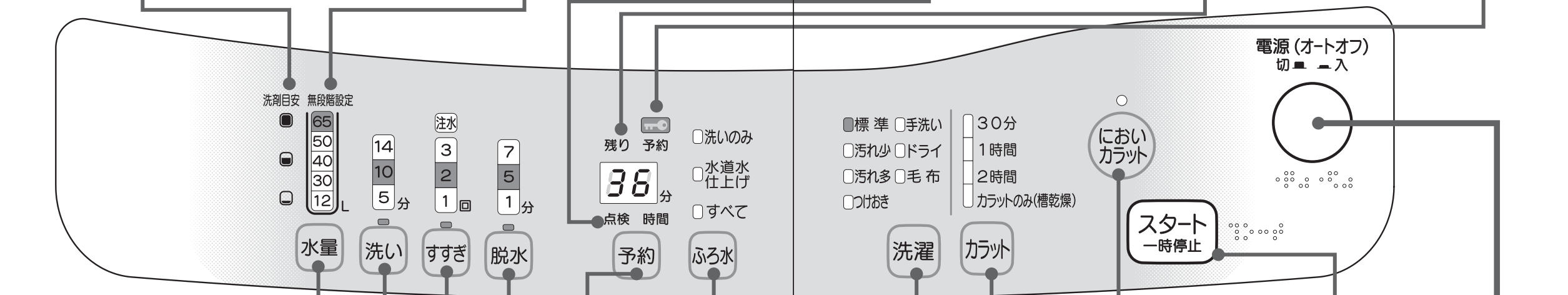

### 水量・洗い・すすぎ・脱水ボタン

おこのみで内容を選ぶことができます。

- 洗いだけ・脱水だけなど、おこのみで洗う **P23**
- 途中で洗濯内容を変える **P33**

運転中は進行中の行程のランプが点滅します。

### 予約ボタン

何時間後に終了させるかを選ぶことができます。

**P24**

### ふる水ボタン

ふる水を使う行程を選ぶことができます。

**P25~27**

### 洗濯ボタン

7 種類の洗濯コースを選ぶことができます。選んだコースのランプが点灯します。

**P10~11**

### カラットボタン

カラット運転と槽乾燥を選ぶことができます。

**P20~22**

### においカラットボタン

においカラット運転をするときに押します。

**P28~29**

### スタート/一時停止ボタン

運転スタートや一時停止するときに押します。

### 電源ボタン

電源を入れるときや、途中で電源を切るときに押します。

- 運転が終了すると電源は自動的に切れます。(オートオフ)
- 電源が「切」のときは待機時消費電力はゼロです。
- スタートせずに、10 分間放置した場合、電源は自動的に切れます。

### お知らせ

- ボタンを押すと右記のように表示が変わり、「ビ」と音が鳴ります。
- それぞれ 1 カ所だけ「ビ」と鳴るところがあります。
- 電源、スタート/一時停止ボタンの近くに点字がついています。
- 「予約」を長く押し続けると「ビ」「ビ」「ビ」と連続して表示が変わり、最大のところで止まります。

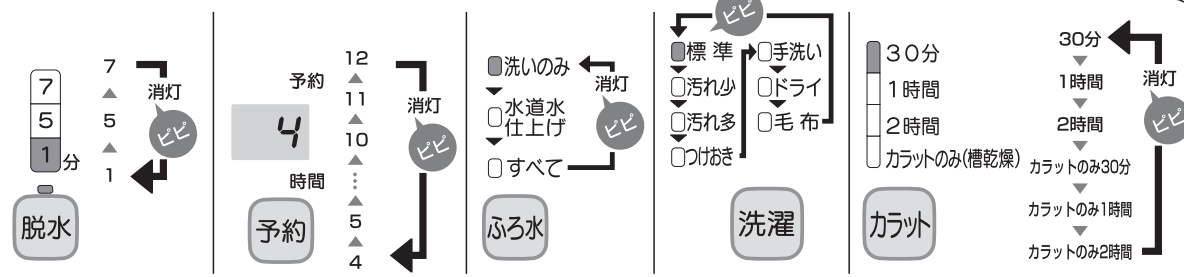
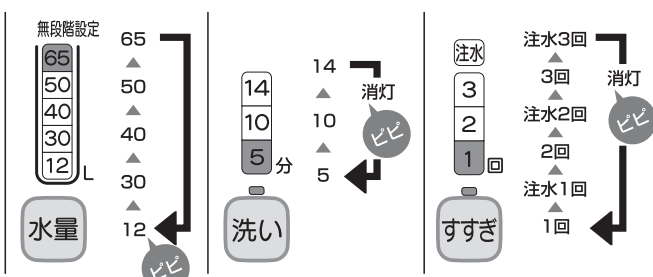

● 操作部には、保護シートが貼ってあります。ご使用になる前にはがしてください。

# 各部のなまえ

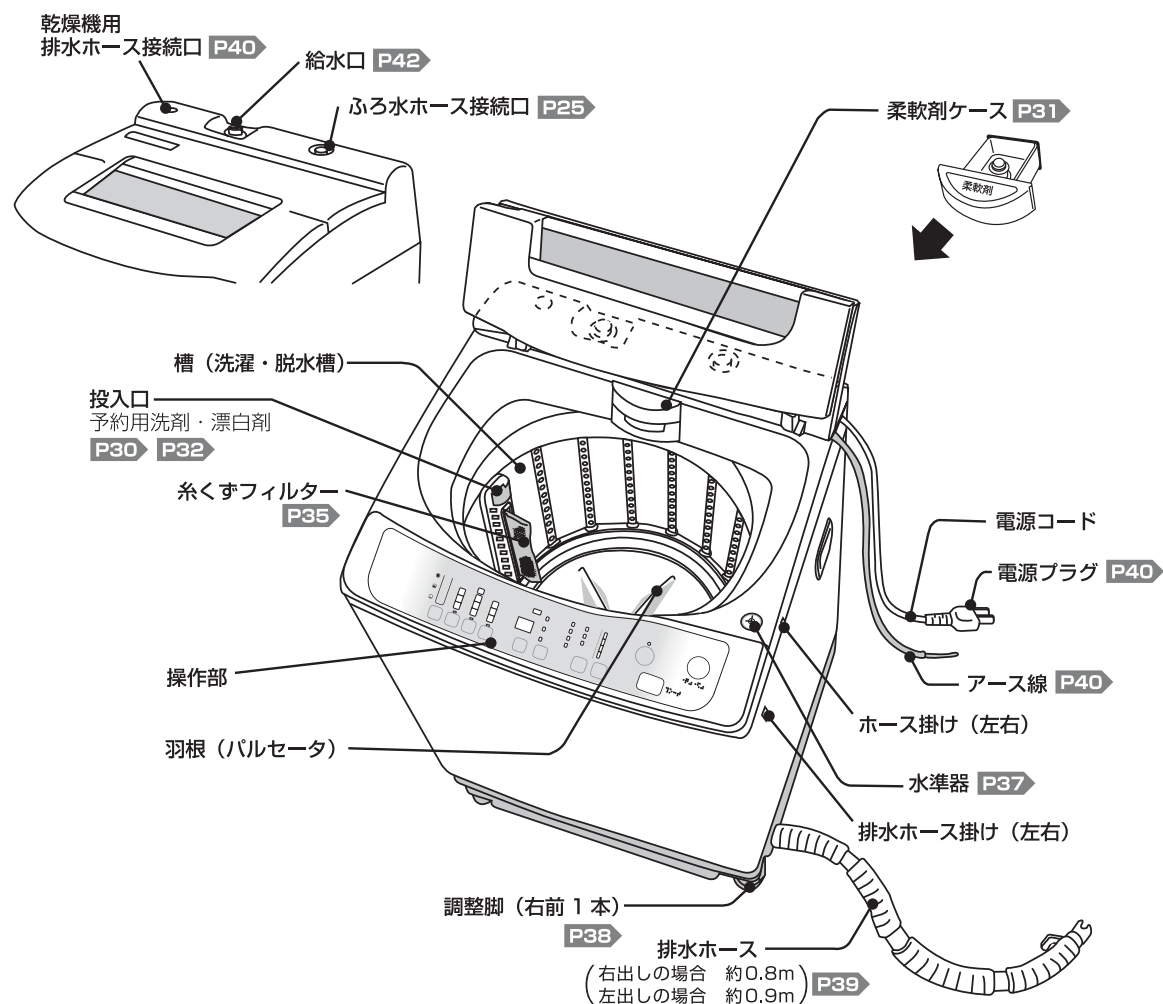

## 付属品

給水ホース (0.8m) 1本 P41

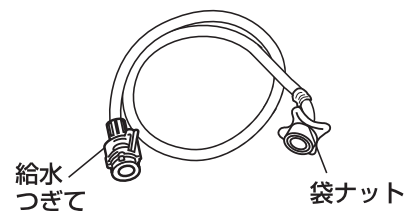

ふろ水ホース (3.7m) 1本 P25



ホースフック 1コ P25

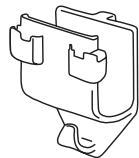

ふろ水ホースを掛ける時に使います。ホース掛けの左右どちらにでも掛けられます。

# お洗濯を始める前に

## 初めて使うとき

据え付け37~42ページに従って、据え付けをしてください。

## ふだん使うとき

### 洗濯機の準備

- 1 排水ホースを排水できる状態にする P40
- 2 給水ホースを取り付ける P42
- 3 電源プラグをコンセントに差し込む P40

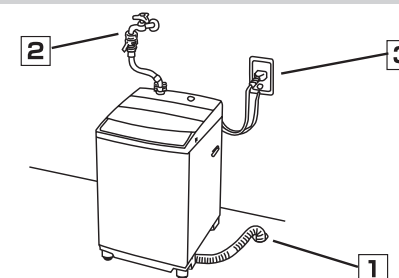

### 洗濯物の準備

ポケットの小物は取り除き  
ファスナーは閉じる  
ボタンやマジックテープは  
留める

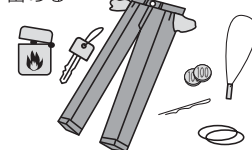

### ■カラットしてはいけないもの P20

どろや砂はブラシで  
落とす

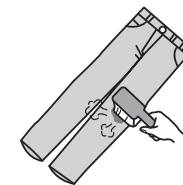

デリケートな衣類は  
ネットに入れる



ブラジャーはネットに入れて  
手洗いコースで洗う



●洗濯ネットは、ファスナーを閉めたときに  
引き手がかくれるものをご使用ください

よごれのひどいところは  
部分洗い洗剤をつける

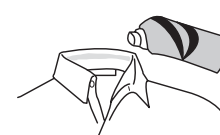

色ものと白ものは分ける  
色移りを防ぎます

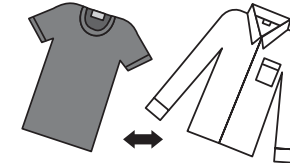

飾りや付属品があつたり毛玉や糸くずが  
気になるときは裏返す



### 洗濯物の重さの目安

半袖アンダーシャツ  
綿100%



約130g

カッターシャツ・ブラウス  
混紡



約200g

パジャマ (上下)  
綿100%



約500g

作業服 (上下)  
混紡



約800g

バスタオル  
綿100%  
約300g

シングルシート  
綿100%  
約500g

# 洗濯コースの選びかた

おこのみに合わせて洗濯コースを選ぶことができます。

こんなとき	洗濯コース	使いかた	洗濯物の種類	使用できる洗剤類	運転内容	運転時間	
ふだんの洗濯物を洗濯するとき	<b>標準</b>	40 表示がある	●バスタオル、シーツ、タオル、ハンカチ、Tシャツ、ワイシャツ、ズボン、パジャマ、下着、体操服、作業服、靴下など	粉石けん 粉末合成洗剤	洗い 計量→給水行程※1 →かくはん(10分) すすぎ2回 シャワーすすぎ※2 →ためすすぎ(2分) 脱水 脱水(5分)	N9YP: 約36分(25~40分) N8YP: 約36分(25~40分) N7YP: 約35分(25~39分)	
汚れの少ない衣類を早く洗濯したいとき	<b>汚れ少</b>	P12~13		液体洗剤	洗い 計量→給水 →かくはん(5分) すすぎ2回 シャワーすすぎ※2 →ためすすぎ(2分) 脱水 脱水(5分)	20~34分	
汚れの多い衣類を洗濯したいとき	<b>汚れ多</b>				洗い 計量→給水行程※1 →かくはん(14分) すすぎ2回 シャワーすすぎ※2 →ためすすぎ(2分) 脱水 脱水(5分)		30~46分
つけおき洗いをしたいとき コンパクト洗剤の酵素パワーを活かして、えり・そでなどの汚れを効果的に洗います。	<b>つけおき</b>				洗い 計量→給水行程※1 →かくはん(3分) →つけおき(21分) (3分に1度10回転く) →かくはん(10分) すすぎ2回 シャワーすすぎ※2 →ためすすぎ(2分) 脱水 脱水(5分)		49分~1.5時間
ランジェリーなど手洗いマークの衣類を洗濯したいとき (1.5kg以下)	<b>手洗い</b>	P14~15	手洗い 30 や 手洗い 30 中性 や 弱 30 の表示がある ●ランジェリー ●ブラウス ●ストッキング ●タイツ	粉末合成洗剤 液体洗剤 漂白剤 柔軟剤 よく溶かして使用	洗い かくはん(5分) すすぎ2回 ためすすぎ(2分) →ためすすぎ(2分) 脱水 脱水(1分)	約25分	
ドライマークの衣類を洗濯したいとき (1.5kg以下)	<b>ドライ</b>	P16~17	ドライ 表示がある ●セーター、スカートなど	液体中性洗剤 柔軟剤	洗い かくはん(10分) (10秒に1回転く) すすぎ2回 ためすすぎ(2分) (10秒に1回転く) →ためすすぎ(2分) (10秒に1回転く) 脱水 脱水(1分)	約30分	
毛布を洗濯したいとき	<b>毛布</b>	P18~19	手洗い 30 や 手洗い 30 中性 の表示がある ●毛布	液体洗剤 柔軟剤 毛布より先に槽内へ入れる	洗い かくはん(10分) すすぎ2回 注水すすぎ(2分) →注水すすぎ(2分)※3 脱水 脱水(5分)	50~51分	

## 取扱絵表示と意味

40 40℃以下で洗濯機で洗濯できる

弱 30 30℃以下で洗濯機の弱水流で洗濯できる

手洗い 30 30℃以下で弱い手洗いがよい。中性洗剤使用のこと

手洗い 30 30℃以下で弱い手洗いがよい

ドライ 30 ドライクリーニングができる

塩素系漂白剤による漂白はできない

※1 給水行程は、給水→低水量かくはん→給水の順でおこないます。低水量かくはんは、水量12Lの設定ではおこないません。  
※2 シャワーすすぎとは、水をためずに衣類に水をかけて脱水しながらすすぎます。  
※3 注水すすぎとは、設定された水量の水をためて、さらに注水しながらすすぎます。

- 運転時間は洗濯物の量や、給水・排水条件によって変わります。
- 給水量が少ないと、洗濯時間が表示時間より長くなります。(洗濯時間表示は、給水量が毎分15L(リットル)の場合の目安です。)
- 排水が悪いと、洗濯時間が長くなる場合があります。P40
- 洗濯物が片寄ると、水をためてすすぎをおこない片寄りを修正するため、残り時間が増えます。

# ふだんのお洗濯

標準コース

汚れ少コース

汚れ多コース

つけおきコース

表示はMAW-N9YPの場合

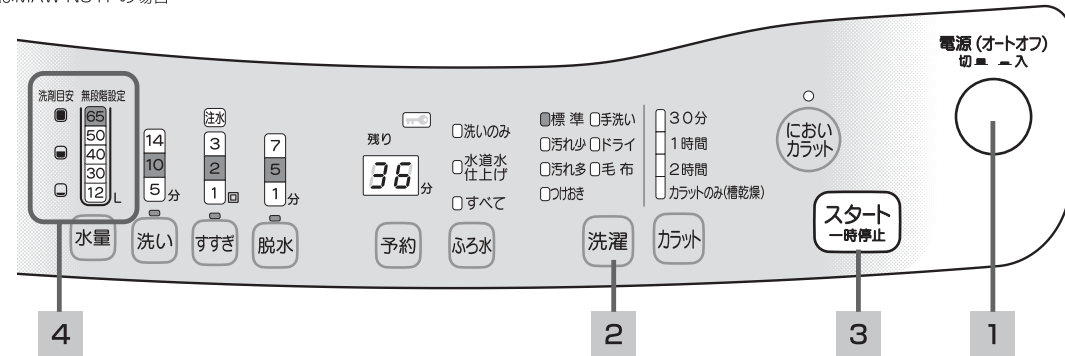

◎ 水道栓を開き、洗濯物を入れる

**1** **電源** を押して「入」にする

ふろ水を使うときは押してください。P25~27

**2** **洗濯** を押して **洗濯コース** を選ぶ

カラットを使うときは押してください。P20~21

**3** **スタート一時停止** を押す

水が入る前に洗濯機が洗濯物の量をはかり、水量(洗剤量)・時間などを表示します。

洗濯途中で変更するとき(水量・洗い・すすぎ・脱水)洗い運転中のみ変更可能です。P33

**4** **洗剤類を入れ、ふたを閉める**

洗剤量は水量に合わせる柔軟剤もこのとき入れてください。P31

ふたが開いていると、すすぎや脱水の前で止まります。

洗濯中

「ピー」と6回鳴って洗濯終了

◎ 水道栓を閉じる

糸くずフィルターを掃除してください。P35

## 洗濯コース

<p><b>標準</b></p>	<p>ふだんの洗濯物を、洗うコースです。</p> <p>電源を入れた後、<b>スタート一時停止</b> を押すだけで洗濯します。</p>
<p><b>汚れ少</b></p>	<p>Tシャツ、パジャマなどの汚れの少ない衣類を弱めの水流で速く洗濯します。</p>
<p><b>汚れ多</b></p>	<p>体操服や作業服などの汚れが多い衣類を、強めの水流で洗濯します。</p>
<p><b>つけおき</b></p>	<p>コンパクト洗剤の酵素パワーを活かして、えり・そでなどの汚れを効果的に洗います。</p> <p>つけおき洗いの後、標準コースの洗濯をします。</p> <p><b>お願い</b></p> <ul style="list-style-type: none"> <li>■色落ちしやすい色物や柄物は、つけおき洗いをしないでください。</li> <li>■ポリエステル素材はつけおき洗いをしないでください。汚れを吸収してしまうおそれがあります。</li> <li>■入浴剤の入ったふろ水を使う場合は、入浴剤の説明書をご確認ください。衣類への色移りの原因になるものもあります。</li> </ul>

# ランジェリーなどを洗う

## 手洗いコース

表示はMAW-N9YPの場合

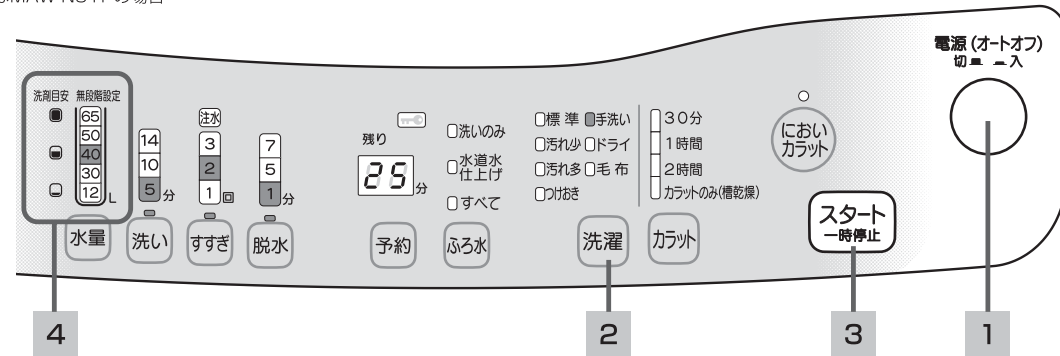

◎ 水道栓を開き、洗濯物を入れる

**1** **電源** を押して「入」にする

ふろ水 ふうろすい を使うときは 押してください。 P25~27

**2** **洗濯** を押して「手洗い」を選ぶ

**3** **スタート一時停止** を押す

水量は40Lに設定されます。

洗濯途中で変更するとき (水量・洗い・すすぎ・脱水) 洗い運転中のみ変更可能です。 P33

**4** **洗剤類を入れ、ふたを閉める**

40L相当の洗剤をはかる 柔軟剤もこのとき入れてください。 P31

ふたが開いていると、すすぎや脱水の前で止まります。

洗濯中

「ピー」と6回鳴って洗濯終了

◎ 水道栓を閉じる

糸くずフィルターを掃除してください。 P35

**手洗い** 表示のランジェリーやブラウスなどの衣類を洗濯します。

洗濯物 1.5kgまで

水量は40Lに設定されますが、洗濯物の量が少ないときは水量を下げられます。

**洗濯できるもの**

● 手洗い 30 や 手洗い 30 中洗 や 30 表示のもの

ランジェリー  
ブラウス  
Tシャツ  
ポリエステルのスカーフ

**洗濯できないもの**

● ドライ 表示のもの → ドライコースをご覧ください P16~17

羊毛、カシミア、アンゴラ、モヘアなど

● レース編みなど特殊な編みかたのもの → 洗濯機では洗えません

**洗う前の準備**

ブラジャー、ストッキングはネットに入れる

**お願い**

- このコースは水流が弱いので、粉末合成洗剤が溶けにくい場合があります。あらかじめ洗剤を溶かしてから入れることをおすすめします。
- 洗剤類は衣類の取扱絵表示に従ってご使用ください。
- おふろの残り湯を使う場合は、衣類の取扱絵表示に記載の温度に気をつけてください。  
例： 30 の取扱絵表示のときは30℃以下で。
- 洗濯物が水に浮いている場合は、必ず一時停止をしてから水の中に沈めてください。



# ドライマークの衣類を洗う

## ドライコース

表示はMAW-N9YPの場合

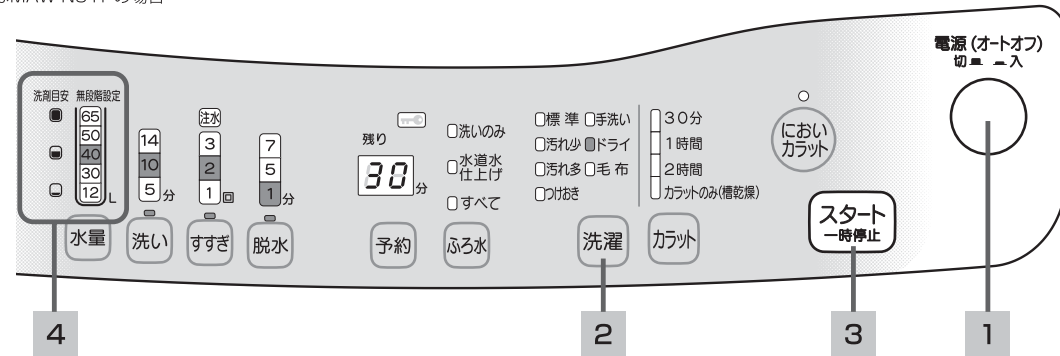

◎ 水道栓を開き、洗濯物を入れる

**1** **電源** を押して「入」にする

**2** **洗濯** を押して「ドライ」を選ぶ

**3** **スタート一時停止** を押す  
水量は40Lに設定されます。

洗濯途中で変更するとき  
(水量・洗い・すすぎ・脱水)  
洗い運転中のみ変更可能です。 **P33**

**4** **液体中性洗剤を入れ、ふたを閉める**  
40L相当の洗剤をはかる  
柔軟剤もこのとき入れてください。 **P31**

ふたが開いていると、すすぎや脱水の前で止まります。

洗濯中

「ピー」と6回鳴って洗濯終了

◎ 水道栓を閉じる

糸くずフィルターを掃除してください。 **P35**

## ドライ

洗濯物 **1.5kg**まで

ドライマークの衣類（カシミアのセーターやおしゃれ着）をやさしく洗濯します。

クリーニング店の、水を使わずに溶剤で洗うドライクリーニングとは異なります。水量は40Lに設定されますが、洗濯物の量が少ないときは水量を下げられます。

## 洗濯物の準備

### 洗濯できるもの

● 表示のある次の衣類

ウール、麻、ポリエステル

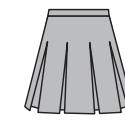
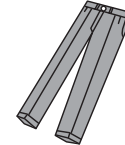

カシミア、アンゴラ



ポリエステル、麻



### 洗濯できないもの

●衣類の取扱絵表示のないもの  
●取扱絵表示に 表示があっても、下記の衣類の場合

○縮み表面変化するもの  
毛皮、皮革製品  
レーヨン、キュプラ及びその混紡品  
絹及びその混紡品、和服、和装小物  
エンボス加工（凹凸模様）をしたもの



○型くずれするもの  
ブレザー、ジャケット、コート、ネクタイ

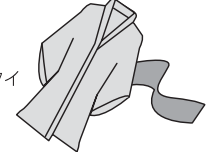

○毛だおれするもの  
ベルベット、別珍

○色落ちしやすいもの  
○樹脂加工（接着剤を使用したもの）



### 色落ちの確認

白いタオルの上に衣類の目立たないところをのせ、洗剤液を含ませた白いタオルでたたきます。タオルに色移りしていたら洗わないでください。



### ネットに入れる

型くずれしないように必ずたたんで、市販の角形ネットに入れます。一度に何枚か洗う場合は、種類ごとに分けてネットに入れます。

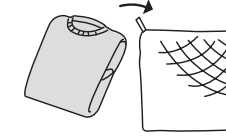

### 部分汚れがある場合

えり、そで等の部分汚れは、洗剤の原液をつけ、柔らかいブラシで軽くたたきます。

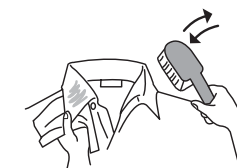

### フリース加工のもの

フリースはしつけ糸でとめてください。

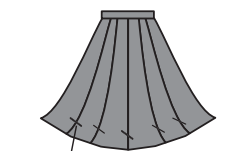

### お願い

- お湯は使わないでください。生地が縮みます。
- おふろの残り湯は使わないでください。入浴剤による色移りの原因になります。
- 漂白剤は使わないでください。生地を傷めます。
- 洗濯物が水に浮いている場合は、必ず一時停止をしてから水の中に沈めてください。

# 毛布を洗う

## 毛布コース

表示はMAW-N9YPの場合

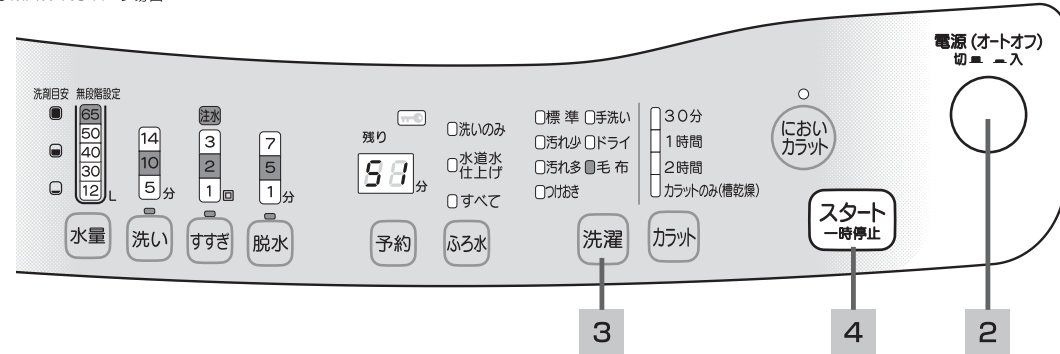

### ◎ 水道栓を開く

**1** 液体洗剤を入れ、毛布を入れる

N9YPは、65L  
N8YPは、63L  
N7YPは、58L

各水量に相当する液体洗剤をはかる  
柔軟剤もこのとき入れてください。P31

**2** 電源を押して「入」にする

ふろ水を使うときは押してください。P25~27

**3** 洗濯を押して「毛布」を選ぶ

カラットを使うときは押してください。P20~21

**4** スタート一時停止を押して、ふたを閉める

洗濯途中で変更するとき (水量・洗い・すすぎ・脱水) 洗い運転中のみ変更可能です。P33

ふたが開いていると、すすぎや脱水の前で止まります。

洗濯中

「ピー」と6回鳴って洗濯終了

◎ 水道栓を閉じる

糸くずフィルターを掃除してください。P35

**毛布**

毛布なら

4.3kg (MAW-N9YP)  
4.2kg (MAW-N8YP)  
3.5kg (MAW-N7YP)

毛布などの大物を洗濯します。

**洗濯できる毛布**

● 手洗い30 表示のある化学繊維100%または綿100%のもの  
毛布は別売の毛布洗いネットを必ずご使用ください。P48

形名	MAW-N9YP	MAW-N8YP	MAW-N7YP
毛布洗いネット	MAW-M4		
大きさ	ダブルサイズ (180×230cm) 以下	シングルサイズ (140×200cm) 以下	
質量	4.3kgまで	4.2kgまで	3.5kgまで

**洗濯できない毛布**

● 純羊毛布

**洗濯できないその他の大物**

● カーペット ● ふとん  
● カーペット地のカーペットカバー

**洗濯できるその他の大物**

● 40 または 手洗い30 表示があり、毛布洗いネット (MAW-M4) の中に入るもの  
ベッドパッド、ベッドカバー、こたつカバー、カーペットカバー

**お願い**

■ 洗える電気毛布はその説明書に従ってください。  
■ 毛布が水面から出ているときは、必ず一時停止をしてからよく押し込んでください。

**■ 入れかた**

- 折る
  - 長い方を2つ折りにする
  - さらに同じ方向に3つ折りにする
  - フチが外側になるように巻く
  - フチを下にして別売の毛布洗いネットに入れる
- ファスナー部分を上にして、洗濯槽に入れる。
- はみ出さないように手で押し込む

**■ 取り出しかた**

槽の中でファスナーを開け、毛布の中央部分を持って引き出す

**■ 干しかた**

風通しの良い日陰で自然乾燥する

# カラットをするとき

「省エネ乾燥」と「部屋干しカラット」ができます。

## しくみ

槽（洗濯・脱水槽）の回転とともに、槽内を風が吹き抜け、洗濯物から水分を奪い去る運転です。



- この行程をくり返します。
- 衣類が少ないときは、ほぐし効果の出ない場合があります。

## 省エネ乾燥 カラット2時間の設定

●化繊の衣類（ジャージ・フリースなど）、化繊混紡の衣類（作業服など）を乾燥できます。

## 部屋干しカラット カラット30分、1時間の設定

●洗濯物の干し時間を短くします。

タオル・バスタオル  
○ジメジメした状態が短いので、部屋で干した時特有の臭いが発生しにくくなります。



毛布、タオルケットなどの大物  
○軽くなって取り出しが楽です。  
○大物が早く乾くので、物干しざおを占領している時間が少なくて済みます。



薄手の衣類  
(給食衣、体操服、ハンカチなど)  
○アイロンをかけることですぐ着られます。



## カラット時間の選びかた

こんなときに使います	容量	洗濯物の目安	カラット選択時間
<b>部屋干しカラット</b>	化繊の衣類	9kgまで (MAW-N9YP)	30分
	混紡綿	8kgまで (MAW-N8YP) 7kgまで (MAW-N7YP)	
<b>省エネ乾燥</b>	化繊の衣類のみ 2kgまで	ジャージ・フリース・作業服	2時間
	化繊と混紡の組み合わせ 0.5kgまで		

- ・タイマー式ですので、乾きに関係なく終了します。乾きが足りない場合は、もう一度運転してください。
- ・乾き具合は、温度、湿度、洗濯物の量や質などの条件によって変わります。
- ・風で乾かす乾燥方式のため、衣類は温かくなりません。  
(乾燥しても温度が低く、乾いていないと感じる場合があります)

## カラット（乾燥）してはいけない衣類

お勧めできない衣類

- シワが気になる衣類（ブラウス、綿100%のシャツなど）
- 型くずれが気になる衣類（肩パッド入りなど）
- デリケートな衣類（ブラジャー、スリッパ、セーターなど）
- 取扱絵表示に がある衣類

## 操作のしかた

表示はMAW-N9YPの場合

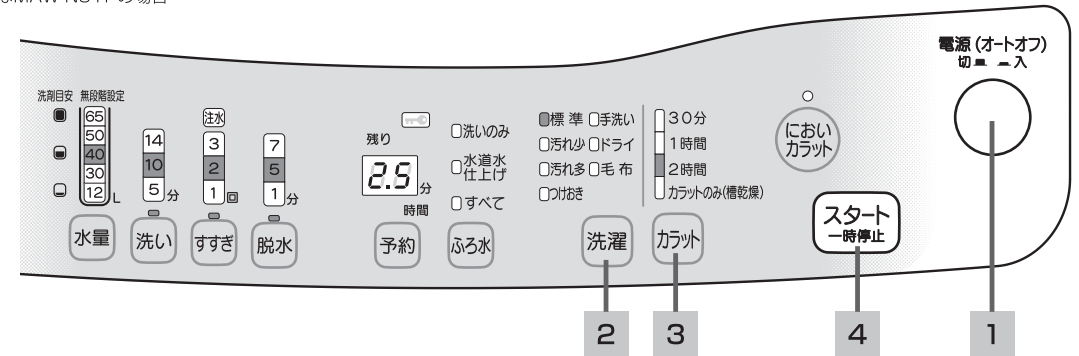

### 洗濯からカラットまでおこなう

◎ 水道栓を開き、洗濯物を入れる

- 1 電源を押して「入」にする
- 2 洗濯を押してコースを選ぶ  
手洗いコース、ドライコースは使えません  
ふる水 ふる水を使うときは押してください。 P25~27
- 3 カラットを押して時間を選ぶ P20
- 4 スタート一時停止を押す  
洗濯途中で変更するとき（水量・洗い・すすぎ・脱水）洗い運転中のみ変更可能です。 P33
- 5 洗剤類を入れ、ふたを閉める



「ピー」と6回鳴って運転終了

- ◎ 水道栓を閉じる  
糸くずフィルターを掃除してください。 P35

### カラットのみおこなう

◎ 洗濯物をほぐして入れる

- 1 電源を押して「入」にする
- 2 カラットを押して選ぶ  
例 30分 1時間 2時間  
カラットのみ(槽乾燥) カラット  
・4回押しと「カラットのみ30分」  
・5回押しと「カラットのみ1時間」  
・6回押しと「カラットのみ2時間」  
時間の選びかたは P20
- 3 ふたを閉める
- 4 スタート一時停止を押す



「ピー」と6回鳴って運転終了

# 槽乾燥 運転時間30分

洗濯終了後、槽乾燥運転をおこなえば、洗濯・脱水槽内の水気が取れるので、カビの予防になります。

表示はMAW-N9YPの場合

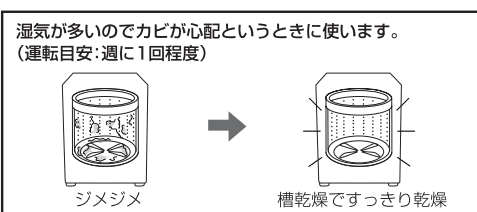
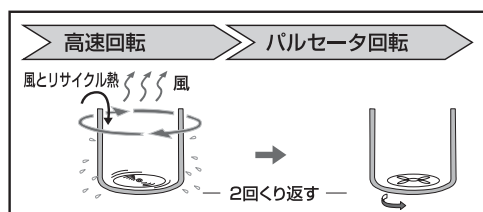
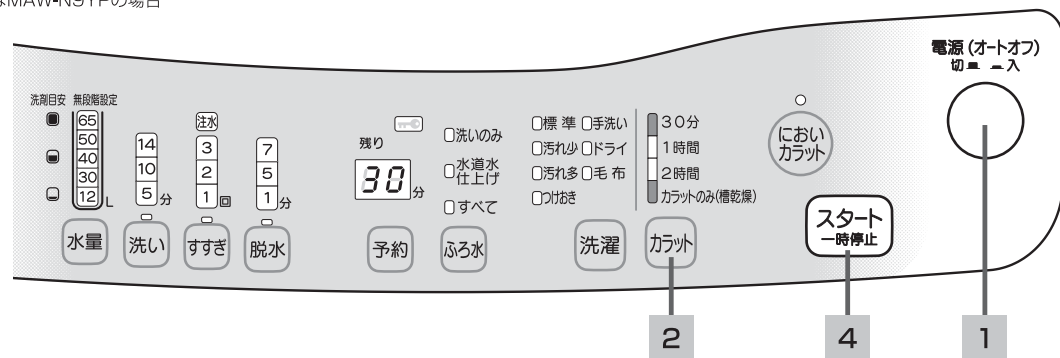

- 電源を押して「入」にする  
洗濯物が入っていないことを確認してください。
- カラットを4回押して「カラットのみ(槽乾燥)」の「30分」を選ぶ
- ふたを閉める
- スタート一時停止を押す

残り時間を表示します。

槽乾燥中

「ピー」と6回鳴って運転終了

# 洗いだけ・脱水だけなど

おこのみで洗う

表示はMAW-N9YPの場合

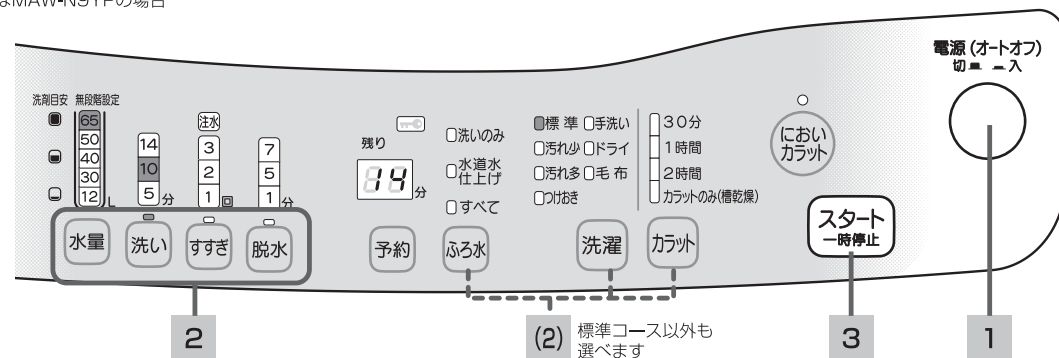

- 電源を押して「入」にする
- おこのみに応じて水量 洗い すすぎ 脱水 を押す  
●水量を選ばない場合は、一番上の水量に設定されます。  
カラット や ぶろ水 も選べます。P20~21 P25~27
- スタート一時停止を押す
- 必要に応じて洗剤を入れ、ふたを閉める

運転中

「ピー」と6回鳴って運転終了

◎ 水道栓を閉じる

**お知らせ**  
■残り時間表示について  
洗いだけ、脱水だけなどをおこなった場合、実際の洗い時間や脱水時間より残り時間が長くなります。残り時間には、給水時間や排水時間が含まれるためです。

こんなときに使います				
●水やぶろ水を槽内にためるとき 汚れ少コースを早く選ぶとき	洗い	すすぎ	脱水	洗濯液は残りません
●洗濯液を2度使うとき	洗い	すすぎ	脱水	洗濯液は残りません
●すすぎまでで止めたいとき	洗い	すすぎ	脱水	すすぎ液は残りません
●水洗い、予洗いをしたいとき ●のり付けをしたいとき	洗い	すすぎ	脱水	
●自分で洗濯内容を全部選ぶとき ●水をためた状態で洗濯するとき	洗い	すすぎ	脱水	
●洗ったものをすすぐとき	すすぎ	脱水	脱水	すすぎ液は残りません
●手で洗ったものをすすぎから始める ●分け洗いをしたもの	すすぎ	脱水	脱水	
●手で洗ったものを脱水する	すすぎ	脱水	脱水	初めに排水をします
●槽内の水を排水する	すすぎ	脱水	脱水	

※すすぎから運転するときは、初めに排水と脱水をします。

●すすぎについて					
表示	標準	汚れ少	汚れ多	つけおき	左記以外のコース
注水3回	シャワー+注水すすぎ+注水すすぎ				注水すすぎを3回
3回	シャワー+ためすすぎ+ためすすぎ				ためすすぎを3回
注水2回	シャワー+注水すすぎ				注水すすぎを2回
2回	シャワー+ためすすぎ				ためすすぎを2回
注水1回	注水すすぎ				注水すすぎ
1回	ためすすぎ				ためすすぎ
消灯	すすぎなし				すすぎなし

※給水量が少ないときや、ぶろ水使用ですすぎからはじめるときは、シャワーすすぎのかわりに、ためすすぎになり、残り時間が増えます。

ご使用の前に 使いかた ぶろ水 上手なお洗濯 困ったとき

# 予約して洗濯するとき

何時間後に終了させるかを選ぶことができます。  
「朝起きたらすぐ干したい」というときなどに便利です。

表示はMAW-N9YPの場合

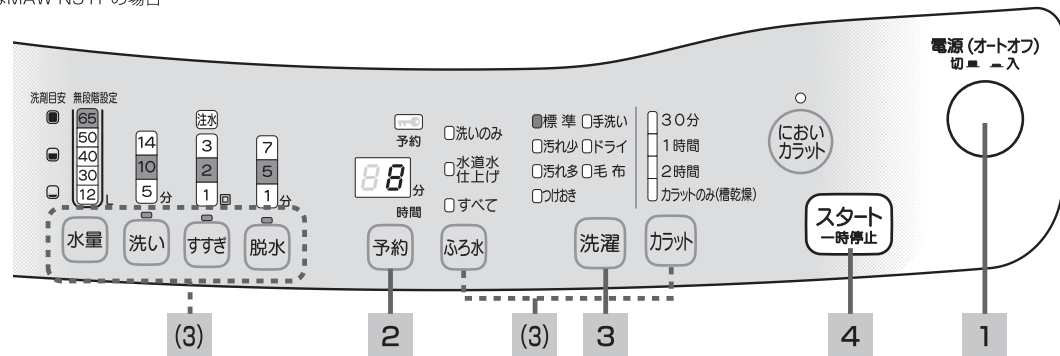

◎ 水道栓を開き、洗濯物を入れる

## 1 電源を押して「入」にする

## 2 予約を何回か押して、今から何時間後に終了させたいのか選ぶ

4 時間後から 12 時間後まで、1 時間単位で設定できます。

## 3 洗濯 や カラット で選ぶ

おこのみで「洗い」だけ「すすぎ」だけなどでもできます。

**ふる水** ふる水を使うときは押してください。P25~27

## 4 スタート一時停止を押す

予約表示が点滅から点灯に変わります。1分後、表示は予約時間のみになり他は消えます。

スタートから 1 分間は、洗濯内容を変更できます。P33

## 5 洗剤を予約用投入口に入れ、ふたを閉める

- 洗剤類の入れかた P30~32
- 洗剤量は、水量に合わせてください。
- 柔軟剤もこのとき入れてください。

- 予約した洗濯内容の確認  
予約を押す(表示が出ます)
- 予約の取消し  
電源を「切」にする
- 予約の変更  
一度電源を「切」にし、予約をしなおす

設定時間経過に合わせて  
運転

「ピー」と6回鳴って洗濯終了

◎ 水道栓を閉じる

- 洗濯終了時間は給水量、排水時間などにより前後します。予約時間よりオーバーする場合があります。
- 停電したときは、予約が取消されます。予約しなおしてください。

# ふる水を使うときの準備

## 初めて使う

- 1 ふる水ホースの長さを確認する  
水が入るとホースがたれ下がりますので、その分の余裕をみてください
- 2 ふる水ホースに、ふる水フィルターを回しながらはめる
- 3 ホースフックを本体のホース掛けに掛ける

短くて長さが足りない場合  
別売の 7m ふる水ホースをご利用ください。

長すぎてホースを切りたい場合  
ふる水ホースははさみで切れますが、つぎて側は切らないでください

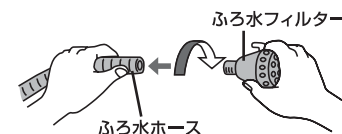
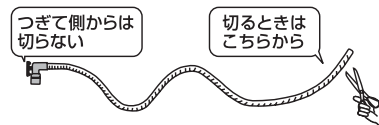

■フックをホース掛けに入れ、下へ押し固定してください。

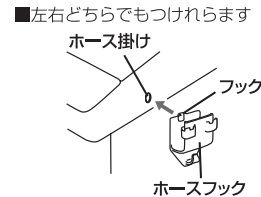

## ふる水ホースをつなぐ

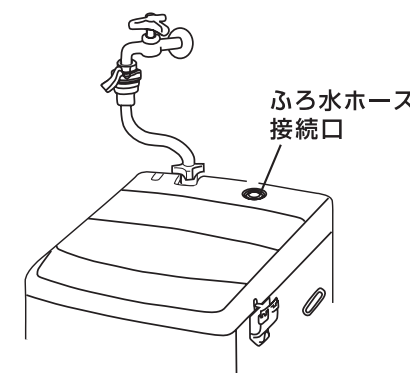

### 1 ふる水ホースのつぎてを、ふる水ホース接続口のパイプに確実に差し込む

- つぎてのフック先端部のツメをパイプに引っ掛け、抜けないことを確認してください。ホースが抜け落ち、床をぬらすおそれがあります。
- つぎてのパッキンをはずしたり傷つけたりしないでください。ふる水給水ができなくなります。

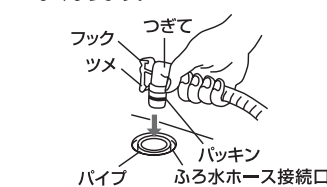

### 2 ふる水フィルターを浴槽の中に沈める

- 発泡性入浴剤は使用できません。泡によってふる水ポンプが働かなくなることがあります。

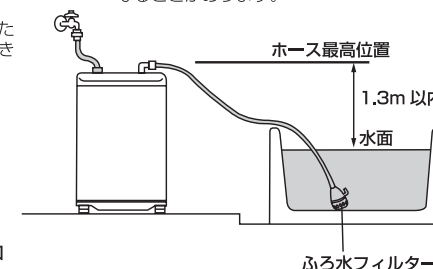

お願い

### ふる水ホースを浴室のドアではさまない

水もれしたりふる水給水できない場合があります。

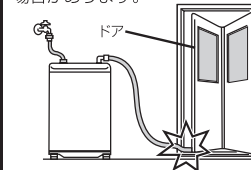

### 高い壁を越えるときはホースのたるみをなくす

ふる水給水できない場合があります。

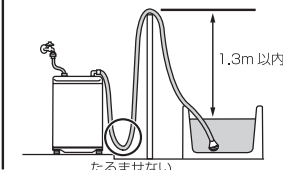

### ホースを巻いたまま使用しない

ふる水給水できない場合があります。

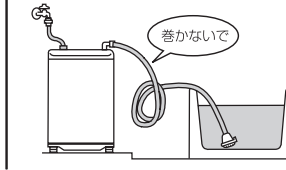

### 浴槽の水面が洗濯機より高い場合は使用しない

サイホン現象で水が出続け、床をぬらすおそれがあります。

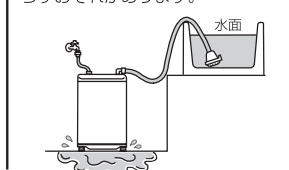

## ふる水ホースを交換するときのはずしかた

- 1 ふる水フィルターの根元から約 3cm の所でホースを切断する
- 2 ふる水フィルターについているホースを取り除く

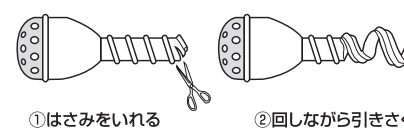
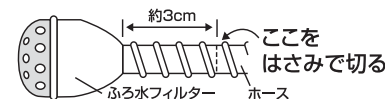

# ふろ水を使うとき

表示はMAW-N9YPの場合

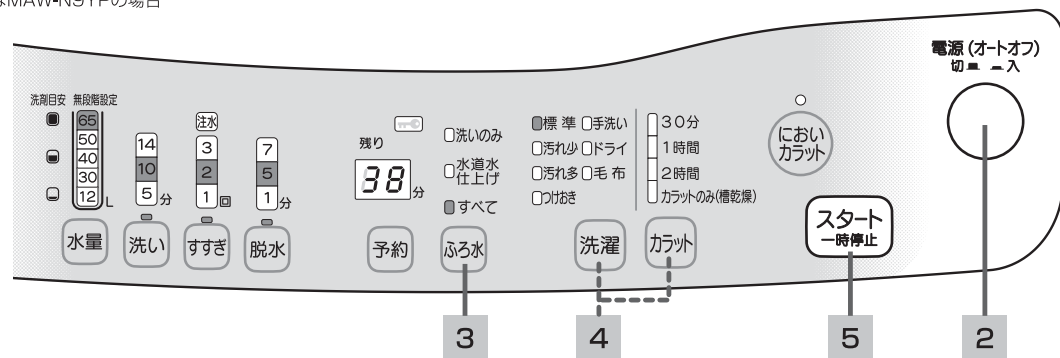

ふろ水を使うときの準備は P25

## 水道栓は毎回必ず開けてください

- ふろ水ポンプを動かせるために水道水を入れます。
- 柔軟剤は水道水で投入します。



1 水道栓を開く

2 洗濯物を入れ、電源を押して「入」にする

3 **ふろ水** で選ぶ ボタンを押すごとに表示が変わります。

ふろ水の使いかたと例 P27

4 **洗濯** や **カラット** で選ぶ おこのみで「洗い」だけ「すすぎ」だけでもできます。 P23

5 **スタート** を押す

お知らせ 給水中に給水するふろ水がなくなったときは、自動的に水道水に切り替わります。切替時間は20秒～5分30秒です。

6 洗剤を入れ、ふたを閉める

洗濯中

「ピー」と6回鳴って洗濯終了  
水道栓を閉じる

お願い

- 発泡性の入浴剤のときは、使用できません。泡によってふろ水ポンプが動かなくなることがあります。
- 入浴剤の説明書をご確認ください。入浴剤入りのふろ水をすすぎに使うと、柔軟剤と反応して変色するおそれがあります。

## ふろ水の使いかたと例

表示	洗いのみ	水道水仕上げ	すべて	消灯										
	<input checked="" type="checkbox"/> 洗いのみ <input type="checkbox"/> 水道水仕上げ <input type="checkbox"/> すべて <b>ふろ水</b>	<input type="checkbox"/> 洗いのみ <input checked="" type="checkbox"/> 水道水仕上げ <input type="checkbox"/> すべて <b>ふろ水</b>	<input type="checkbox"/> 洗いのみ <input type="checkbox"/> 水道水仕上げ <input checked="" type="checkbox"/> すべて <b>ふろ水</b>	<input type="checkbox"/> 洗いのみ <input type="checkbox"/> 水道水仕上げ <input type="checkbox"/> すべて <b>ふろ水</b>										
内容	洗いのみ、ふろ水を使います。すすぎは水道水です。	最終すすぎのみ水道水を使います。その他は、ふろ水を使います。 例：すすぎ1回するとき <table border="1"> <tr> <td>洗い</td> <td>すすぎ1回目</td> </tr> <tr> <td>ふろ水</td> <td>水道水</td> </tr> </table> 例：すすぎ2回するとき <table border="1"> <tr> <td>洗い</td> <td>すすぎ1回目</td> <td>すすぎ2回目</td> </tr> <tr> <td>ふろ水</td> <td>ふろ水</td> <td>水道水</td> </tr> </table>	洗い	すすぎ1回目	ふろ水	水道水	洗い	すすぎ1回目	すすぎ2回目	ふろ水	ふろ水	水道水	すべてふろ水を使います。	ふろ水は使いません。
洗い	すすぎ1回目													
ふろ水	水道水													
洗い	すすぎ1回目	すすぎ2回目												
ふろ水	ふろ水	水道水												

## あとかたづけ

1 ふろ水ホースのつぎてをふろ水ホース接続口からはずす

つぎてのフックを指で押し、ツメをはずして引き抜いてください。

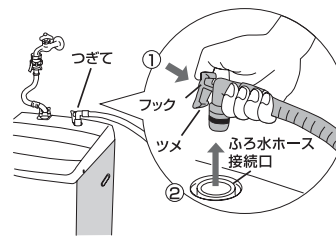

2 浴槽からふろ水フィルターを取り出す

3 ホースを巻きながら中の水を抜く

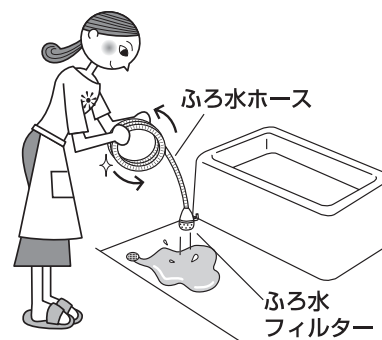

4 ふろ水ホースをホースフックに掛ける

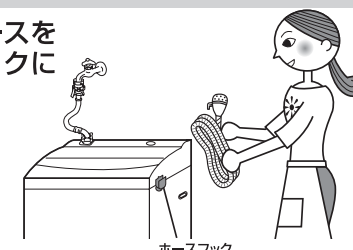

5 ふろ水フィルターを上向きにしてホースフックに掛ける

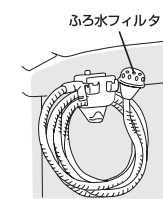

**注意** ふろ水フィルターを下向きにしたままにしない水がたれるおそれがあります。

ふろ水フィルターのお手入れについて P35

# においカラットをするとき

臭いのついた衣類をそのままクローゼットに収納するよりも臭いをやわらげて収納したいときに使います。

## しくみ

槽（洗濯・脱水槽）の回転とともに、槽内を風が吹き抜け、洗濯物の臭いを吹き飛ばす運転です。



●モーターの余熱も再利用しています。

## イメージ

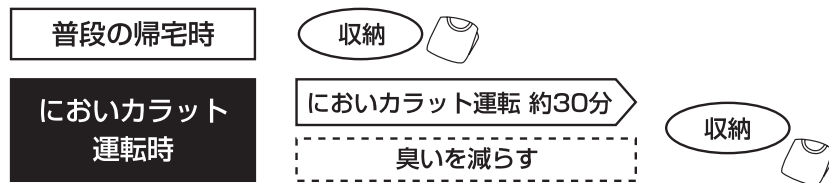

## こんなときに使います

●帰宅時、衣類についた臭いを部屋干しより速く取りたいとき

衣類 2kgまで

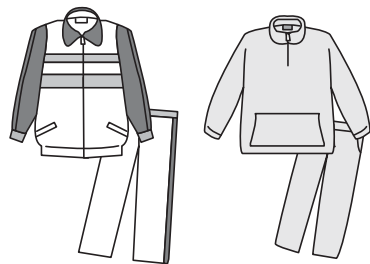

- フリース
- ジャージ
- 作業服

臭い
・タバコ
・焼き肉
・焼き魚
・お好み焼き
・鍋ものなど

## お知らせ

- 臭いは完全に除去するものではありません。効果が少ないときは洗濯することをおすすめします。
- 衣類の種類によりシワがつく場合があります。

## 操作のしかた

表示はMAW-N9YPの場合

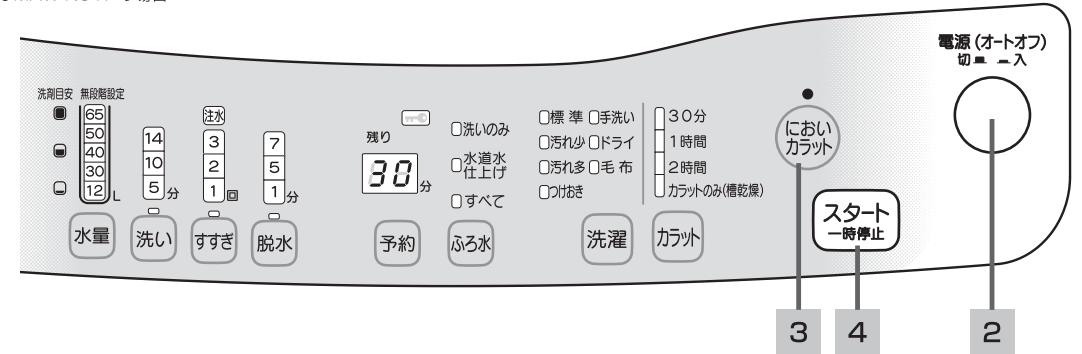

### 1 においカラットしたい衣類を入れる (2kgまで)

- カラットしてはいけない衣類 **P20**
- 槽内がぬれているときは、水分をふきとってから衣類を入れてください。

### 2 電源を押して「入」にする



### 3 においカラットを押す



### 4 ふたを閉め、スタート一時停止を押す



運転中

「ピー」と6回鳴って運転終了

# 洗剤類の使いかた

## 洗剤類の使用量

水量			洗濯容量	合成洗剤			粉石けん		柔軟剤	
				粉末合成洗剤	液体洗剤					
N9YP (9kgタイプ)	N8YP (8kgタイプ)	N7YP (7kgタイプ)		30Lに20g のタイプ	30Lに20ml のタイプ	30Lに40ml のタイプ	30Lに20g のタイプ	30Lに40g のタイプ	30Lに6.6ml のタイプ	30Lに20ml のタイプ
65	-	-	9.0kg	43g	43ml	87ml	43g	87g	14ml	43ml
-	63	-	8.0kg	42g	42ml	84ml	42g	84g	14ml	42ml
-	-	58	7.0kg	39g	39ml	77ml	39g	77g	13ml	39ml
50	50	50	5.0kg	33g	33ml	67ml	33g	67g	11ml	33ml
40	40	40	4.0kg	27g	27ml	53ml	27g	53g	9ml	27ml
30	30	30	2.0kg	20g	20ml	40ml	20g	40g	7ml	20ml
12	12	12	0.5kg	8g	8ml	16ml	8g	16g	3ml	8ml

※家庭用品品質表示法の改定に伴い、洗剤メーカーにより、洗剤の標準使用量（例：水 30L に対し、〇〇g）が表示されていないものもあります。洗剤容器にある「使用量の目安」を参考にしてください。

粉末合成洗剤・液体洗剤	洗剤を入れすぎると泡が立ちすぎたり、すぎが不十分になります。適量を入れてください。
粉末合成洗剤	洗剤目安は「水量 60L にスプーン 1 杯（すりきり）」の洗剤を基準にしています。計量スプーンの大きさは洗剤メーカーや銘柄によって異なりますので、水量表示に合わせて洗剤の量をはかり、ご使用ください。洗濯容量は JIS で規定された布地の場合です。洗濯物の種類・大きさ・厚さなどにより洗える量は変わります。
その他の洗剤	シート、タブレット、ジェルタイプなどの洗剤は、その洗剤の説明書に従ってご使用ください。

## 粉末合成洗剤の使いかた

### 1 水量に合った粉末合成洗剤の量をはかる

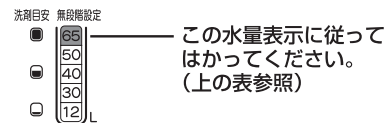

### 2 洗濯・脱水槽と、洗濯物の間に入れる



洗剤が溶けにくい場合は、ぬるま湯で溶かしてから、ご使用ください。

### ■予約して洗濯するとき

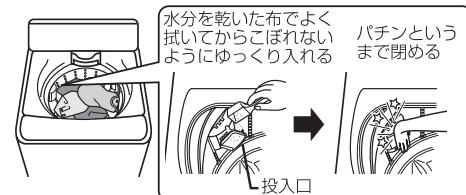

■洗剤を入れすぎると固まって溶け残る場合があります。適量を入れてください。

## 液体洗剤の使いかた

### 1 水量に合った液体洗剤の量をはかる

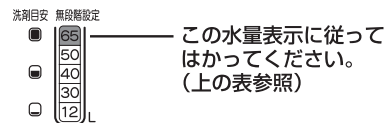

### 2 給水しているところへかける



### ■予約して洗濯するとき

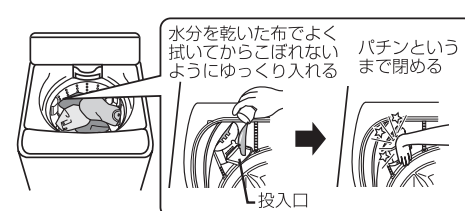

## 粉石けん（天然石けん）の使いかた

1 バケツなどの容器に、30℃前後のぬるま湯を約5L（リットル）用意する



2 洗濯物を入れ、各コースの操作手順に従って **スタート/一時停止** を押す

3 水量表示が出たら、**スタート/一時停止** を押し、一時停止をする

4 水量に合った粉石けんの量をはかる

5 かき回しながら粉石けんを少しずつ入れ、よく溶かす



6 槽内へ入れる

7 **スタート/一時停止** を押し、運転を再開する

## ご使用の際の注意事項

- 粉石けんは合成洗剤にくらべ、洗濯物に残りやすいので、すすぎは十分におこなってください。（注水すすぎにしたり、回数を増やしたりしてください）
- 粉石けんの量が多すぎたり、低温の水に直接入れると、完全に溶けない石けん分や石けんカスがホースや槽に付着し、浮き上がって洗濯物を汚すことがあります。この場合には別売の洗濯槽クリーナーをご利用ください。 **P48**
- 粉石けんは十分に溶かさないと、糸くずフィルターが目詰まりする場合があります。必ず溶かしてください。
- 予約洗濯のときは粉石けん（天然石けん）を使わないでください。固まるおそれがあります。

## 柔軟剤の使いかた

1 水量に合った柔軟剤の量をはかる

2 柔軟剤ケースに柔軟剤を入れる



■キャップのツバより上までは、柔軟剤を入れしないでください。すぐに流れ出る場合があります。

■キャップは確実に押し込んでください。キャップがはまっていないと、柔軟剤がケースに残る場合があります。

## いつ柔軟剤を入れるの？

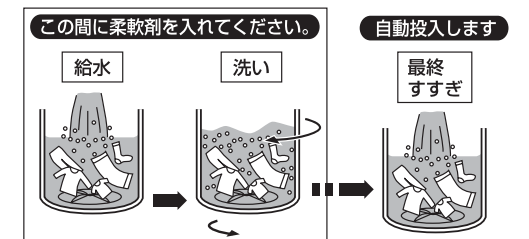

- 洗いが終わるまでに、柔軟剤ケースへ入れてください。最終すすぎのときに、自動的に槽内へ投入されます。
- 柔軟剤は水道水で投入します。ふる水を使用するときも水道栓を開けてください。
- 運転中は、**スタート/一時停止** を押し、一時停止してから入れてください。再度 **スタート/一時停止** を押しと運転が再開します。
- 予約して洗濯するとき  
予約中～すすぎ開始前までに入れてください。

## ご使用の際の注意事項

- 「注水すすぎ」にすると柔軟剤の効果が減少します。
- 柔軟剤は入れたまま1日以上放置しないでください。固まるおそれがあります。
- 洗濯終了後、ケースの中にわずかに水が残りますが、異常ではありません。
- ケースはときどき引き出して水洗いしてください。



漂白剤の使いかた

◎漂白剤の説明書に従ってご使用ください。

■液体漂白剤

酸素系の場合



給水しているところへかけてください。

塩素系の場合



原液を約3倍に薄め、槽内に水がたまったら、槽内へ洗濯物に直接かからないように入れてください。

●予約して洗濯するとき

2倍に薄めてこぼれないように、ゆっくり入れてください。  
※塩素系は予約に使わないでください。

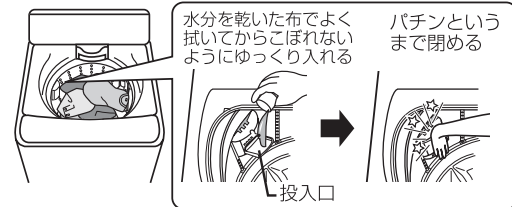

■粉末漂白剤



給水しているところへかけてください。

●予約して洗濯するとき

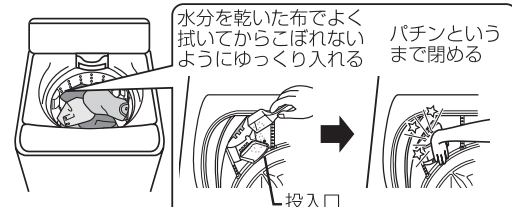

洗濯のりの使いかた

◎のりづけできる衣類の量………1.5kg以下

◎洗濯のりは「洗濯機でも使用できる」と表示されたものを、その注意書きに従ってご使用ください。

1 洗濯が終わったらのりづけしたい物を入れる

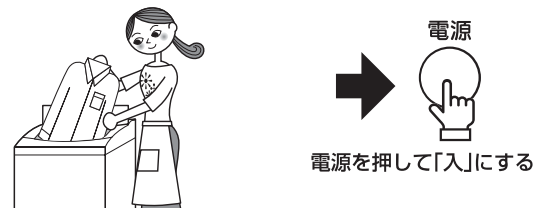

2 水量30L、洗い5分、脱水1分にする

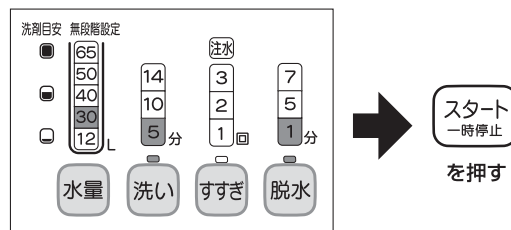

3 給水中に、槽内に洗濯のりを入れる



4 終了したら、洗濯物を取り出す

●洗濯のりを使用したら、槽についたのりを落とすため、槽のお手入れをしてください。

電源を押して「入」にし、一番上の水量にし、洗い5分、脱水1分にする

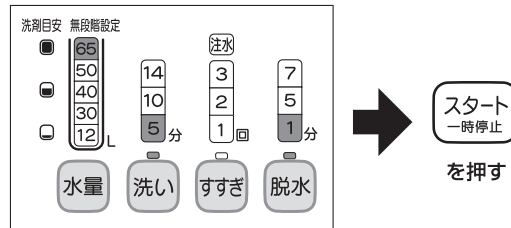

知っていると便利

チャイルドロックを設定するとき

◎チャイルドロックは、お子様などが誤って電源を押しても、簡単には運転が始まらないようにするものです。

電源を押しても、「スタート一時停止」を5秒以上押し

続けないと運転が始まりません。

■一度設定すれば、運転終了後も記憶しています。

■ふたをロックしたり、運転中に操作できなくするものではありません。

チャイルドロックの設定のしかた

1 電源を押して「入」にする

2 「水量」を押しながら「洗濯」を押し、「ピッピッ」と鳴るまで3秒以上押し続ける (ランプが点灯します。)

3 電源を押して「切」にする



■チャイルドロック中に洗濯するとき

1 電源を押して「入」にし、コースなどを設定する

2 「スタート一時停止」を「ピッ」と鳴るまで5秒以上押し続ける

解除のしかた

1 電源を押して「入」にする

2 「水量」を押しながら「洗濯」を押し、「ピー」と鳴るまで3秒以上押し続ける (ランプが消えます。)

3 電源を押して「切」にする

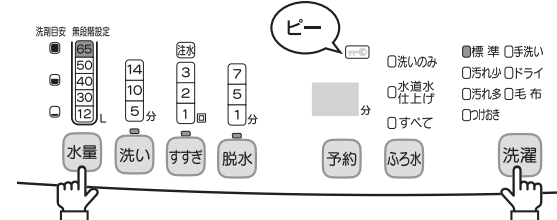

洗濯途中で変更するとき

水量 洗い すすぎ 脱水 を押すと

それぞれの内容を変えることができます。

■その際「スタート一時停止」を押して一時停止する必要はありません。

押すと変更できなくなります。

■洗い運転中のみ変更可能です。(水量はすすぎ中も可能)

■予約洗濯でスタートボタンを押してから1分間も変更可能です。

例えば

■洗い時間を変えたいとき

⇒ 「洗い」を押して時間を変える

■すすぎを変えたいとき

⇒ 「すすぎ」を押して3回にしたり注水にしたりする

■脱水時間を変えたいとき

⇒ 「脱水」を押して時間を変える

■水量を変えたいとき

⇒ 「水量」を押して変える

お知らせ

水量が思い通りに設定されないことがあります。

■水量が少なめに設定される例  
フリースなどのように、柔らかくてふわふわしたものを洗うとき

■水量が多めに設定される例  
ジーンズなどのように、硬くてゴワゴワしたものを洗うとき  
洗濯物がぬれているとき

■槽内に水が入っていると、一番上の水量に設定されます。

そのときは、水量を変えてください。

## 終了音の「ピーピー…」を消したいとき

電源「切」の状態でおこなってください。

### ■消しかた

スタート一時停止を押しながら、「電源」を押し、「ピー」と鳴るまで3秒以上押し続ける



→ **of** 表示が出ます。  
これで終了音が鳴りません。

### ■再度鳴らしたいとき

スタート一時停止を押しながら、「電源」を押し、「ピッピッ」と鳴るまで3秒以上押し続ける

→ **on** 表示が出ます。  
これで終了音が鳴ります。

## 洗濯液を2度使うとき

1 1回目は汚れの少ない物を入れ「洗い」だけの運転をする **P23**  
洗いが終わったら、いったん洗濯物を取り出す。

2 2回目は汚れの多いものを入れ



水量を選ばないと自動的に一番上の水量に設定されます。

2回目の洗濯が終わったら、洗濯物を取り出す。

3 1回目の洗濯物を再び入れ、「すすぎ」と「脱水」の運転をする **P23**

## ちょっとした工夫

### ■洗剤の溶け残りが気になるときは

○水温の低い冬場は洗剤が溶けにくくなります。  
また、洗剤の種類により、溶けにくい洗剤もあります。  
溶けにくい場合は、洗剤をぬるま湯で溶かしてからご使用ください。

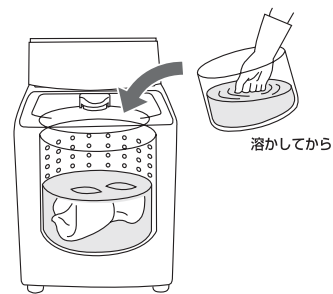

### ■糸くずが気になるときは

- 糸くず付着が気になる衣類は、糸くずが出やすい衣類（タオル類）と一緒に洗濯しないでください。糸くずが付く原因になります。分けて洗濯してください。
- 色の濃い衣類やストッキングなどは、糸くずが付きやすく、また、良く目立ちます。他の衣類と一緒に洗濯する場合は、網目の細かい市販の糸くず防止用「洗濯ネット」に入れて洗濯してください。
- 糸くずフィルターが目づまりしていると、糸くずが取れません。糸くずフィルターを掃除してください。 **P35**

### ■水量が少ないと感じたら・多いと感じたら

- 自動設定の水量は、洗濯物が水面から少し出る程度に設定されます。フリースやレースのカーテンなど、ふわっとしている衣類は、水量が少なく設定されることがあります。**水量** を押しして水量を増やしてください。
- 衣類の量が少なくても、種類や入れかたにより水量が多めに設定されることがあります。**水量** を押しして水量を減らしてください。

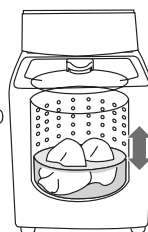

# お手入れ

## 糸くずフィルター

### ■ご使用のたびに

つまると水の出が悪くなり、糸くずが取れなくなったり、糸くずにカビが生えるおそれがあります。

1 ツマミを下に押さえながら糸くずフィルターを手前に引いてはずす

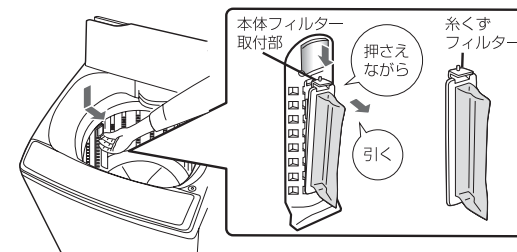

2 フィルターを裏返して糸くずを取り除く

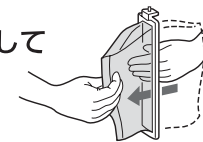

糸くずが取れにくいときは、水の中でフィルターをこすって洗う



本体フィルター取付部にゴミが付いたら、手で取り除いてください。



3 糸くずフィルターを元どおり取り付ける糸くずフィルターの穴に本体フィルター取付部の凸部を差し込んでから全体を押し込む

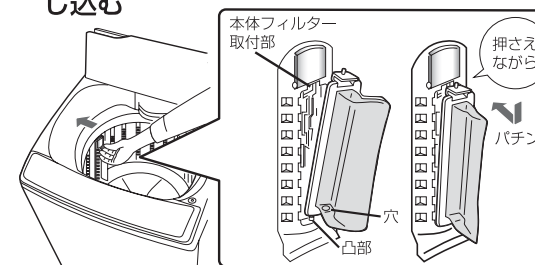

糸くずフィルターは消耗品です。フィルターが破れたときは販売店でお買い求めください。 **P48**

## ふる水フィルター

### ■ふる水の出が悪くなったなら

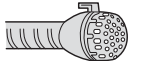

1 ふる水フィルターからストレーナ、フィルター(灰・緑)、ネットをはずす

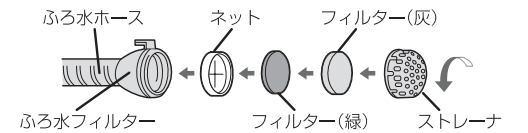

2 ストレーナ、フィルターに付いたゴミを水中で洗う



3 ネットに付着しているゴミを、歯ブラシなどで掃除する



お願い  
■掃除する際に、ネットを破らないでください。故障の原因になります。

4 元どおり取り付ける

ふる水フィルターに1 ネット、2 フィルター(緑)、3 フィルター(灰)の順にまちがえないよう装着した後、4 ストレーナを右に回して取り付ける。

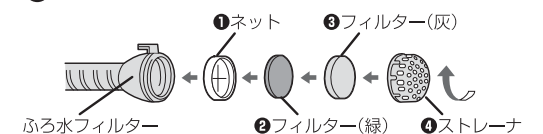

お願い  
■ネット、フィルター、ストレーナは、必ず元どおり取り付けてご使用ください。取り付けないと、ふる水ポンプの故障の原因になります。  
■ふる水フィルターにゴミが詰まったまま使用するとふる水の出かたが悪くなります。  
■長期間ご使用にならないときは、ふる水ホースの中の水を抜いてください。

**つづき**  
**お手入れ**

**本体**

**■汚れが気になったとき**

汚れや水滴などは柔らかい布で拭いてください。

**⚠警告**

**本体各部に水をかけない**  
感電・ショートの原因になります。内部に水が入り、床をぬらす原因になります。



シンナー・ベンジン・クレンザーなどは使わない。化学ぞうきんはその注意書きに従って使用する。

**洗濯・脱水槽**

**■表面のくもりが気になったら**

柔らかい布に中性洗剤(台所用・衣類用など)をつけて、拭いてください。その後、水拭きしてください。

**■槽内のカビが気になったとき**

洗濯槽の裏側に石けんカスが残ったりカビが生えてくると、洗濯物に黒色のカスなどが付くようになります。別売の洗濯槽クリーナーで掃除してください。P48  
使いかたは、洗濯槽クリーナーの説明書をご覧ください。

○槽内に水をためるときは P23

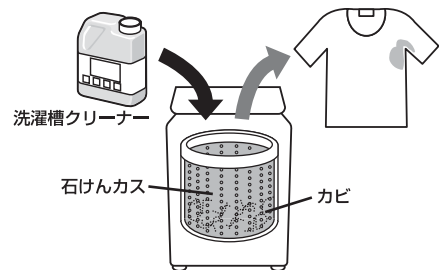

市販品の洗濯槽クリーナーをご使用の際は、その注意書きに従ってください。

○槽乾燥運転をおこなえば、洗濯・脱水槽内の水気が取れるので、カビの予防になります。P22

**■さびがいたら**

さびが発生したら市販のクリームクレンザーをスポンジにつけて拭きとってください。

**給水口**

**■水の出が悪くなった**

給水口の網にゴミがつまると水の出が悪くなります。給水ホースをはずし、歯ブラシなどで掃除してゴミを取り除いてください。

○給水ホースのはずしかた P42

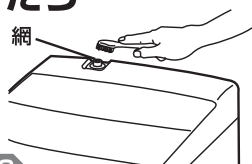

**凍結を防ぐには**

**■給水ホース・本体**

1 給水ホースの水道栓側をはずし水を抜く

○給水ホースのはずしかた P42

2 脱水運転をする P23

○槽内の残水を抜くためです。

**■ふる水ホース**

ふる水ホース内の水を抜く

この部分にふる水ポンプがあります

毛布など

**■ふる水ポンプ**

洗濯機の後上部にあるふる水ポンプの内部にはふる水を吸い上げるための水が常に入っています。図のように毛布などをかぶせて保温してください。



**もし凍結したら**

**■給水ホース・本体**

1 給水ホースをはずし、温水(50℃以下)につける

○給水ホースのはずしかた P42

2 槽内に温水(50℃以下)を約2L(リットル)入れ30分放置する

3 給水ホースを接続し、給水・排水することを確認する

**■ふる水ホース**

温水(50℃以下)につける

**据え付け**

事故、水もれ、火災、故障を防ぐため次のことをご守りください。

詳しくは据付説明書をご覧ください。据え付けは、お買上げの販売店にご相談ください。

**▶据え付け場所**

**⚠警告**

**浴室や雨のかかる所など湿気の多いところに据え付けない**

漏電による火災や感電の原因になります。

○直射日光の当たらない場所に据え付ける

○しっかりした水平な場所に据え付ける

不安定な場所に置くと振動・騒音が大きくなり、洗濯機が倒れたり、洗濯できないことがあります。ブロックや角材の上やキャスター付の台の上には本体を載せないでください。

○冬季凍結のおそれのない場所に据え付ける

○本体の後面・左右は壁から5cm以上あける

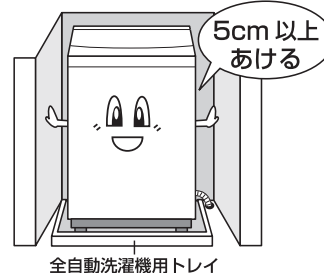

全自動洗濯機用トレイ

**防水パンが設置されている場合**

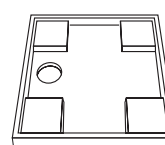

防水パンは、内寸520mm以上のものをお使いください。

左図のような防水パンのときは、安全のため、別売の底板をご使用ください。P48  
販売店にご相談ください。

**▶水平に設置する**

水平に据え付けないと振動・騒音が大きくなり、洗濯できないことがあります。

水平ではない場合は脚を調整してください。P38

**水準器の気泡の位置を確認する**

○水準器は真上から見てください。

○気泡が十字の交点から、はずれないようにしてください。

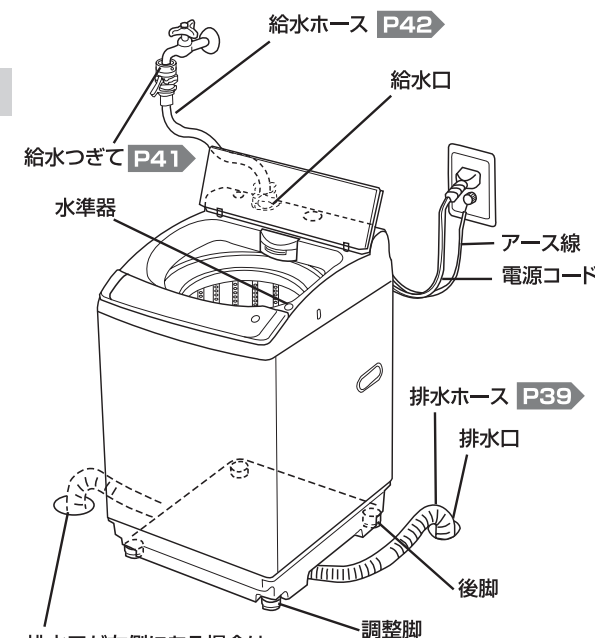

排水口が左側にある場合は、設置する前に排水ホースの方向を換えてください。P39

○引越しの時は、横積みしないでください(故障の原因になります)

**結露・泡あふれには**

気温と水温の差が大きい場合には結露(露つき)が生じ、床をぬらすことがあります。また水質や洗剤の種類によっては、泡が立ちすぎ、あふれて床をぬらすことがあります。

別売の全自動洗濯機用トレイをご利用ください。P48

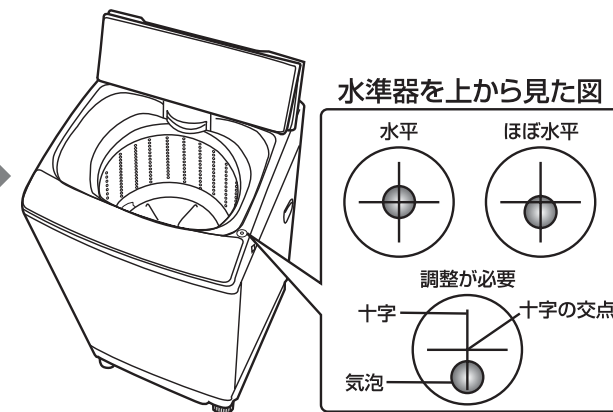

水準器を上から見た図

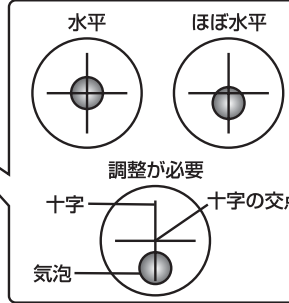

ご使用の前に

使いかた

ふる水

上手なお洗濯

困ったとき

### ▶ 脚を調整する

水準器の気泡の位置に応じて、脚の高さを調整して水平にする

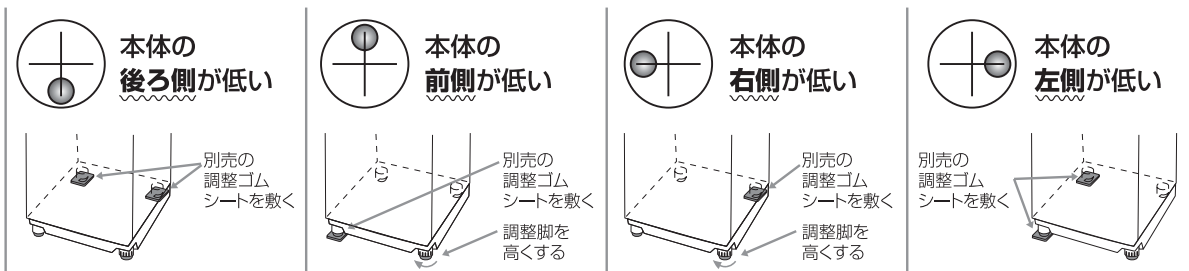

その他の例は据付説明書をご覧ください。

### 脚の調整のしかた

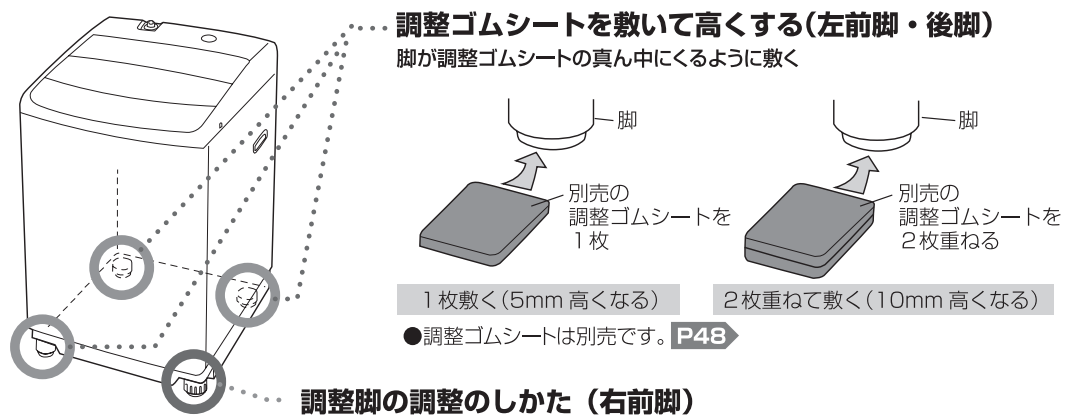

#### 調整脚の調整のしかた (右前脚)

調整脚で上下に調整できます。

- ①調整脚ツマミを回し、ゆるめる
  - ②調整脚を回して高さを調整する
  - ③調整脚ツマミを回し、しっかり締め付け固定する
- 締め付けが不十分の場合、振動の原因になります。

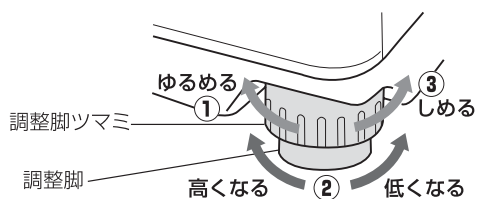

### 脚を高くしたいとき

防水パンや衣類乾燥機のスタンドに、排水ホースが当たるなどで設置できないとき

別売の補助脚を使用すると脚が9.5cmになります。 P48

詳しくは、補助脚の取扱説明書をご覧ください。

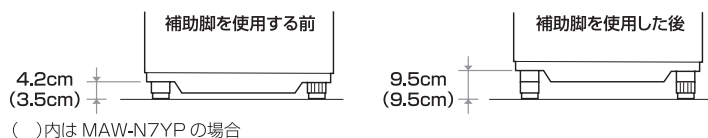

### ▶ 排水ホース

#### 排水ホースの取り出しかた

#### 1 毛布などを敷いて洗濯機を後ろへ静かに倒す

- いきおいよく倒すと、床面や洗濯機に傷を付ける恐れがあります。

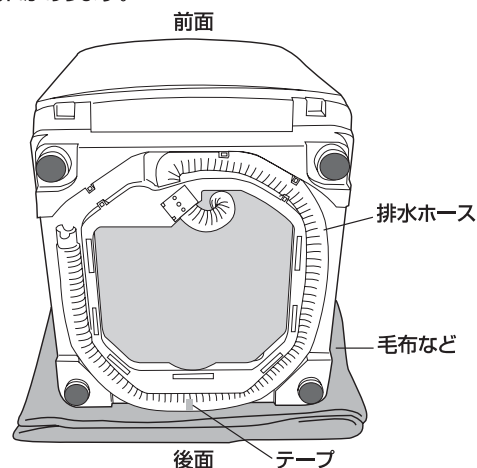

#### 2 テープをはがし、ホースのフックを底枠からはずす

- ホースを引っ張りながら、底枠からホースのフックをはずしてください。

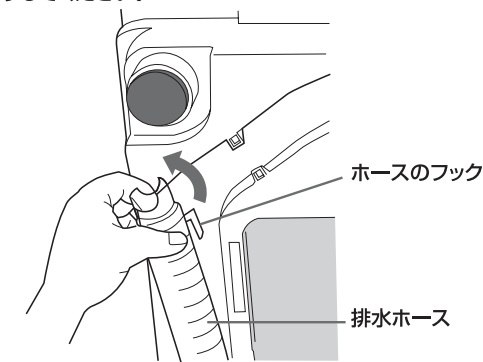

- ホースを右側から出す場合は、ホースを右へ回して手順5へ進んでください。

#### 3 排水ホースを左側から出す場合、手順2までおこなった後、排水ホースを右側の固定してある溝からはずす

- つめ①、②の順ではずしてください。
- ホースを押さえつけるつめが2ヶ所あります。ホースを傷つけないようにしてください。

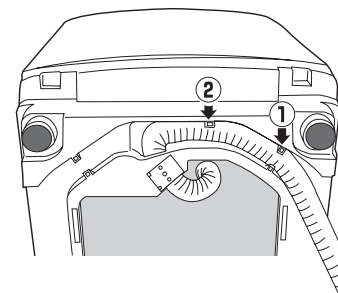

#### 4 排水ホースを左側の溝へはめ込む

- 排水ホースのつぶれやねじれのないように、つめ③にはめてください。
- ホースを押さえつけるつめ③でしっかりと奥まではめ込んでください。
- つめ③には、ホースが傷つかないように平らな部分をはめ込んでください。

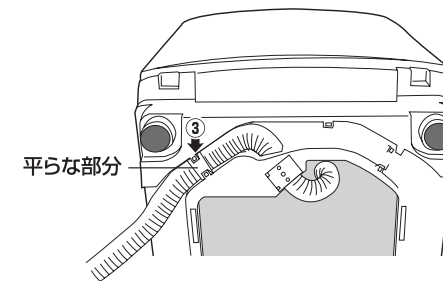

#### 5 洗濯機を静かに起こす

- ホースを底枠、脚等でふみつぶさないように起こしてください。水もれや運転が途中で停止してしまう原因になります。

排水口に差し込むとき

1 フックをはすす

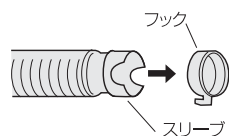

お願い  
■排水口にゴミがつまっていると、水があふれることがあります。定期的にゴミを取り除いてください。

2

排水口へ差し込む

■床に排水口がある場合  
■エルボ型排水口の場合  
排水ホース スリーブ (切り欠き部を下向きにする)

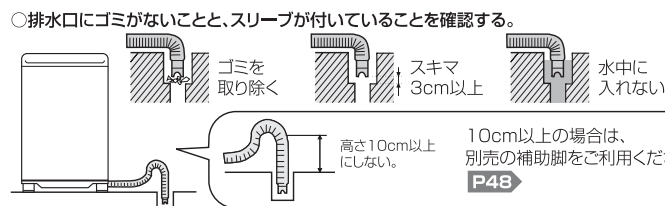

ホースが長い、または短いとき

■排水ホースが長いとき

途中の溝で切り取り、先端のスリーブをはすし、付け換える。

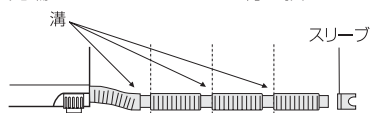

ホースを切らないで、たるませて使用すると排水が悪くなり途中で運転が停止してしまう原因になります。

■排水ホースが短いとき

別売の排水延長ホースが必要です。P48 販売店にご相談ください。

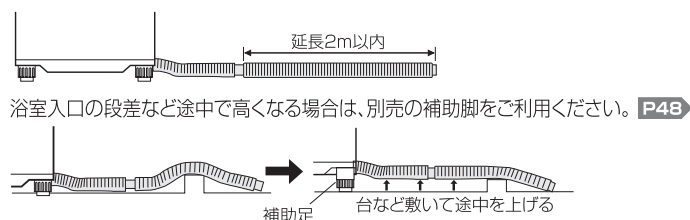

排水口が洗濯機の下にある場合

■排水口が洗濯機の下でエルボ型の場合  
別売の補助脚が必要です。P48 販売店にご相談ください。



■排水口が洗濯機の下でエルボ型以外の場合  
別売の真下排水L形パイプが必要です。P48 販売店にご相談ください。

△注意  
内部で排水ホースを直接、排水口に入れない  
水が入ると水槽が5cm下がるため、ホースに当たって異常音が出たり、ホースに穴があいて水もれになります。

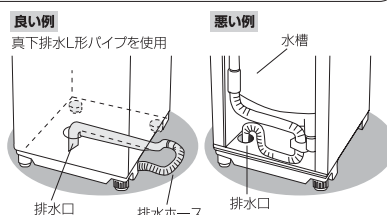

▲アース線

△警告

アース線を取り付ける

故障や漏電のときに感電することがあります。

■電源コンセントにアース端子があるとき  
アース線の先端をアース端子に取り付けてください。

■アース端子がないとき

お買上げの販売店が電気工事店にご相談ください。  
アース工事は「電気工事士」の資格が必要です。

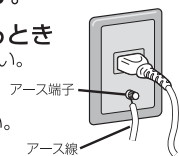

お願い

■ガス管や水道管、電話線、避雷針には絶対に接続しないでください。  
■アース線の取り付け、取りはずしは必ず電源プラグを抜いてからおこなってください。

▲電源

△警告

電源は交流100Vで定格15A以上のコンセントを単独で使う

100V以外の使用や他の器具との併用・たこ足配線はしない。

感電・発熱・火災の原因になります。



▲衣類乾燥機と組み合わせるとき

衣類乾燥機の排水ホースを奥まで確実に差し込む

詳しくは衣類乾燥機の取扱説明書をご覧ください。



▶給水ホース

給水ホースは横水栓か角口水栓、洗濯機用オートストッパー付水栓に取り付けてください。

▲先端の傷、変形に注意してください。水もれの原因になります。

■横水栓、角口水栓、洗濯機用オートストッパー付水栓以外の水道栓(水栓)のとき

▲水もれの原因になります。市販の洗濯機用水栓は、寸法が合わない場合もあります。

販売店にご相談し、別売の水もれ防止用オートストッパー付給水栓ジョイントを取り付けてください。P48



水道栓(水栓)形状		オートストッパー付給水栓ジョイント	取り付け後の状態
《万能ホーム水栓の場合》 	《市販洗濯機用水栓の場合》 	CB-J6 	
《自在水栓の場合》 	《カップリング横水栓の場合》 	AXW12-J6 	《自在水栓の場合》  《カップリング横水栓の場合》 

まずはじめに

ロックレバーを押したままスリーブを引き下げ給水つぎてから給水ホースをはすす

○オートストッパー付水栓の場合は、給水つぎてをしません。

給水ホースのみを取り付けてください。

給水ホースの取り付けかた P42



蛇口に給水つぎてを取り付ける

1 給水つぎてのネジ4本を蛇口の直径までゆるめる

○蛇口の直径が大きい場合は、リングをはすしてください。

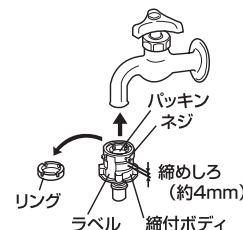

2 給水つぎてのパッキンを、蛇口の先端に傾きがないようにまっすぐ押し当てる

3 蛇口が中心になるように、ネジを均等に締め付ける

○壁側になるネジは前もって調整しておくとう便利です。

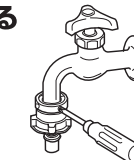

4 ラベルをはがして締付ボディを矢印方向へ回して、締めしろが1~2mmになるまで十分締め付ける

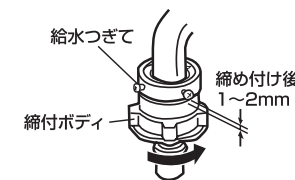

お願い

■給水つぎては、すでに付いている場合でも、必ず付属の新品を取り付けてください。水もれの原因になります

■転居等で給水つぎてを付け直す場合は、締付ボディを左に回しゆるめて、4mm程度すき間が見える状態にしてから、上記の手順でおこなってください。

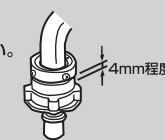

### 給水ホースを取り付ける

1 2 3

#### 給水つぎてに給水ホースを取り付ける

- ① 給水ホースのスリーブを下げたまま給水つぎてに差し込み、スリーブをはなしカチンと音がするまで押し上げる

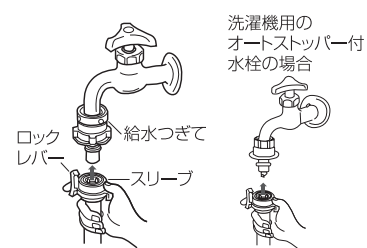

- ② 給水ホースを持ち、下に引いて抜けないことを確かめる

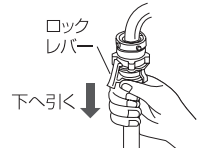

■給水ホースの長さが足りないときは  
別売の接続給水ホースで延長してください。  
P48

#### 洗濯機側に給水ホースを取り付ける

- ① 袋ナットの内側にパッキン(黒いゴム)があることを確認する。

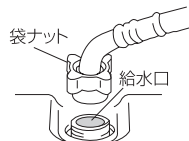

- ② 洗濯機の給水口に袋ナットをしっかりと締め付けてつなぐ

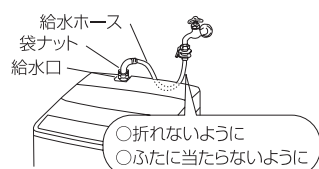

- 給水ホースは折れ曲がらないよう取り付けてください。
- ふたを開け閉めした時、給水ホースにふたが当たると、給水つぎてがゆるみ、水もれの原因になります。当たらないようにしてください。どうしても当たるといった場合は、別売のオートストッパー付給水栓ジョイントを取り付けてください。

P48

#### 水もれしないか確認する

- ① 給水ホースを動かし、給水つぎてのガタツキがないか確かめる
- ② 水道栓を開き、水もれがないか確かめる

- 水もれしたら下記を確認
- ネジが締まっていますか。
- 締付ボディを回して締め付けましたか。
- 蛇口が変形していませんか。

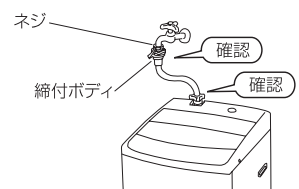

### 給水ホースのはずしかた

一度水を通した後は、スリーブの接続部より水が飛び出します。  
以下の手順に従って、はずしてください。

- ① 水道栓を閉じる
- ② 電源を押して「入」にする
- ③ 「スタート」を押し、30秒間待つ  
(給水ホースのたれ下がっている部分を持ち上げて、ホース内の水も抜いてください)
- ④ 電源を押して「切」にする
- ⑤ 給水つぎてから給水ホースを取りはずす  
(ロックレバーを押しながら、スリーブを引き下げて抜いてください)
- ⑥ 洗濯機から袋ナットを回してはずす

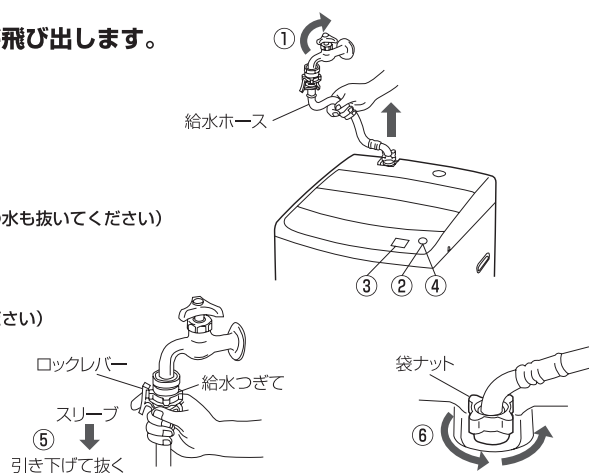

# 故障かな?と思ったら

修理を依頼される前に、次の点をお調べください。

### ■こんなときは故障ではありません

	状 況	理 由
音	脱水中、周期的に音や回転が変わる	○カラット運転や、60Hz 地域の脱水では、モーターの「入」「切」をくり返すため、音が変わります。 ○水切りを良くし、バランスをとって振動の少ない脱水をおこなうため、音が変わります。
	水道管で大きな音がる	○給水弁で水道栓を閉じるため、水道管の配管状態により、水を止めるときに大きな音がる場合があります。
	槽をゆらすとチャップンと音がる	○槽の上部に入っている液体が動く音です。 (液体は槽の回転を安定させるためのものです)
ふる水	運転中カタカタ音がる	○本体は水平に据え付けてありますか。 P37
	ふる水を使いたいの初めに水道水が給水される	○ふる水ポンプを働かせるため、ポンプの中に水道水を入れます。(約15秒間)
	ふる水ボタンを押してスタートしたのにすぐにふる水給水しない	○ふる水ホース内の空気を抜き、ふる水を吸い上げるのに約1分かかります。 ○水道栓は開いていますか。
洗い	ふる水を多く使う	○ふる水をすぎまで使う場合、脱水が始まる時に洗濯物に片寄りがあると、水をためてすぎをおこない片寄りを修正します。そのため、ふる水を多く使う場合があります。
	糸くずが取れない	○色の濃い衣類は、タオルなど糸くずが出やすい衣類と一緒に洗うと、糸くずが目立ちます。分けて洗濯してください。 ○フィルターが目づまりしていると、糸くずが取れません。掃除してください。
	洗剤が衣類に残る	○水温が低すぎたり、洗剤を入れすぎると、残る場合があります。溶けにくいときは、ぬるま湯で溶かしてから入れてください。
洗いの時	「スタート」を押した直後に羽根(パルセータ)が回らないで水量が決まる	○「スタート」を押す前に「水量」を押したときや、手洗い、ドライ、毛布コースを選んだときは洗濯物の量をはかるための羽根(パルセータ)の動きはありません。
	ふたを開けると槽が回らない・音がる(洗い・すすぎの時)	○安全のため、ふたを開けると槽が止まるようにしてあります。 ○また、キュッキュッと音が出る場合があります。(異常ではありません)
	洗濯途中で給水する	○洗濯物に吸収された水分を補うためです。
設定水量より少ない水量で動く	○初めは水量を少なくして低水量かくはんをおこないます。	

■こんなときは故障ではありません

	状 況	理 由
脱水	脱水の途中ですすぎに変わる	○脱水の途中で洗濯物が片寄ると、水をためてすすぎをおこない片寄りを修正してから再び脱水をおこないます。
	脱水できない	○排水状態、洗剤の入れすぎなどにより脱水できない場合があります。排水ホースの状態、排水口につまりがないか確認してください。P40 洗剤は適量を入れてください。P30
カラット	乾きが悪い	○乾き具合は、温度、湿度、洗濯物の量や質などの条件によって変わります。
	衣類が温かくなならない	○風で乾かす乾燥方式のためです。
その他	残り時間が途中で増える 表示時間より長くなる	○洗濯物が片寄ると、水をためてすすぎをおこない片寄りを修正するため、残り時間が増えます。(5~20分) 水平に洗濯物が据え付けられていないと洗濯物が片寄りやすくなります。(水平に据え付けてください) P37 ○給水量が少ない時は、シャワーすすぎの時間がのびたり、ためすぎになり、残り時間が増えます。 ○排水状態により、洗濯時間が長くなります。 ○排水ホースを正しく差し込まないと、排水が悪くなり、泡が残るため、水をためてすすぎをおこないます。
	洗濯中に照明やテレビなどがちらつく	○ご家庭の配線状況や屋内配線によっては、モーターやふる水ポンプの運転により起こることがあります。
	洗濯物に黒色のカスがつく	○カビが原因です。P36
	柔軟剤や水がケースに残る	○ふる水のときも水道水で投入します。水道栓は開けてください。 ○ケースの中には、わずかに水が残ることがあります。 ○柔軟剤ケースのキャップは確実に押し込んでください。P31
	運転終了後、槽内(洗濯・脱水槽)に水がおちてくる	○洗濯機に残った水滴が、振動などにより落ちてくる場合があります。

■運転しないとき・・・次の点をお調べください。

状 況	調べるところ
ふる水を使いたいの にふる水給水しない	○発泡性入浴剤を使用していないですか。 ○水道栓は開いていますか。(ふる水ポンプに水を入れるために必要です) ○ふる水ホースがふる水ホース接続口に入っていますか。 ○ふる水ホースのふる水フィルターが水面から浮き上がっていませんか。 ○ふる水フィルターにゴミがたまっていますか。 ○ふる水ホースの高さは水面から1.3m以内ですか。P25 ○シャワーすすぎのときにふる水がなくなると水道水に切り替わりません。ためすぎのときに切り替わります。
運転しない 給水しない	○チャイルドロック中ではありませんか。 「スタート」をピッと鳴るまで5秒以上押しと運転が始まります。 ○「電源」を、「入」にしましたか。「スタート」を押しましたか。 ○予約中ではありませんか。 ○水道栓は開いていますか。 ○電源プラグはコンセントに確実に差し込んでありますか。 ○ブレーカーまたは電源ヒューズが切れていませんか。 ○停電していませんか。

■停電や断水をしたとき

停 電	○運転が停止します。復帰しても運転は始まりません。電源を「切」にし、はじめからやりなおしてください。
断 水	○断水後は、にごった水が出る場合があります。一度給水ホースをはずし、水がきれいになってから洗濯を始めてください。

■運転中にこんな表示が出たら「ピピピピピ・・・」と鳴ります。次の点をお調べください。

表 示	症 状	点検するところ	運転を再開するとき
(ユ-3) U3 点検	→ 運転できない	○ふたが開いていませんか。	→ ふたを閉めてください。運転が始まります。
(ユ-4) U4 点検	→ 脱水できない	○洗濯物が片寄っていませんか。 ○据え付けがガタついていませんか。P37	→ 洗濯物を均等に入れなおしてふたを閉め、「スタート」を押してください。たびたび出るようならば、運転終了後、水平に据え付けられているか確認してください。
(ディー-2) d2 点検	→ 給水しない 給水が遅い	○水道栓は開いていますか。 ○水道栓は全開していますか。 ○給水ホースは折れていませんか。 ○断水していませんか。P36 ○凍結していませんか。P36 ○給水口の網にゴミがたまっていますか。P36	→ 電源を「切」にして、原因を取り除いてから、再び電源を「入」にし設定しなおし、「スタート」を押してください。
(ディー-3) d3 点検	→ 排水できない	○排水ホースは正しくセットしましたか。P39 ○排水ホースがつぶれていませんか。 ○排水ホースの先端がふさがれていませんか。 ○凍結していませんか。P36 ○排水口のゴミ詰まりはありませんか。	→

■電源を入れたときに上記のような表示が出たら・・・

電源を「切」にし、原因を取り除いてから、再び電源を「入」にし設定しなおし、「スタート」を押してください。

■上記以外の表示の場合

■お調べになってもなお異常があるとき

修理が必要です。

安全のため電源プラグを抜いてから、お買上げの販売店にご連絡ください。

その際、故障の状況や表示(A, C, F, P  
エイ ジー エフ ピー  
で始まる表示)をお知らせください。

# 保証とアフターサービス

## 保証書 (別添付)

保証書は、必ず「お買上げ日・販売店名」などの記入をお確かめのうえ、販売店からお受け取りください。内容をよくお読みのもと、大切に保管してください。

### 保証期間

お買上げ日から1年間です

## 補修用性能部品の保有期間

当社は、この電気洗濯機の補修用性能部品の製造打ち切り後、6年保有しています。補修用性能部品とは、その製品の機能を維持するために必要な部品です。

## ご不明な点や修理に関するご相談は

お買上げの販売店かお近くの「三菱電機 修理窓口・ご相談窓口」(右一覧表)にご相談ください。

## 修理を依頼されるときは

- 「故障かな?と思ったら」  
(43~45ページ)にしたがってお調べください。  
なお、不具合があるときは、電源スイッチを切り、必ず電源プラグを抜いてから、お買上げの販売店にご連絡ください。
- 保証期間中は  
修理に際しましては、保証書をご提示ください。保証書の規定にしたがって、販売店が修理させていただきます。
- 保証期間が過ぎているときは  
修理すれば使用できる場合には、ご希望により修理させていただきます。
- 修理料金は  
技術料+部品代(+出張料)などで構成されています。
- ご連絡いただきたい内容

- 品名 三菱全自動電気洗濯機
- 形名 本体の操作部に記載してあります。
- お買上げ日 年 月 日
- 故障の状況 (できるだけ具体的に)
- ご住所 (付近の目印なども)
- お名前・電話番号・訪問希望日

## 廃棄時にご注意願います

2001年4月施行の家電リサイクル法では、お客様がご使用済みの洗濯機を廃棄される場合は、収集・運搬料金と再商品化等料金(リサイクル料金)をお支払いいただき、対象品を販売店や市町村に適正に引き渡すことが求められています。

## 三菱電機 修理窓口・ご相談窓口のご案内 (家電品)

修理・取扱いのご相談は  
まずお買上げの販売店へ

転居や贈答品などでお買上げの販売店へ  
ご依頼できない場合は

修理のお問い合わせは

修理窓口へ

その他のお問い合わせは

ご相談窓口へ

## ■お問合せ窓口におけるお客様の個人情報のお取り扱いについて

三菱電機株式会社は、お客様からご提供いただきました個人情報は、下記のとおり、お取り扱いします。

- お問合わせ(ご依頼)いただいた修理・保守・工事および製品のお取り扱いに関連してお客様よりご提供いただいた個人情報は、本目的並びに製品品質・サービス品質の改善・製品情報のお知らせに利用します。
- 上記利用目的のために、お問合わせ(ご依頼)内容の記録を残すことがあります。
- あらかじめお客様からご了解をいただいている場合及び下記の場合を除き、当社以外の第三者に個人情報を提供・開示する事はありません。
  - 上記利用目的のために、弊社グループ会社・協力会社などに業務委託する場合。
  - 法令等の定める規定に基づく場合。
- 個人情報に関するご相談は、お問合わせをいただきました窓口にご連絡ください。

K06A

## 修理窓口 電話受付:365日24時間

### 北海道・東北地区

- |  |                                       |
|--|---------------------------------------|
| 青森 (017) 773-8381<br>青森市大字野木字野尻 37-184 | 山形 (023) 624-0018<br>山形市大野目 2-1-21    |
| 八戸 (0178) 28-8544<br>八戸市大字長苗代下亀子谷地 6-8 | 鶴岡 (0235) 24-6161<br>鶴岡市上畑町 5-4       |
| 盛岡 (019) 637-7454<br>盛岡市羽場13地割 30-11   | 郡山 (024) 959-6543<br>郡山市喜久田町卸 1-76-1  |
| 水沢 (0197) 25-4511<br>奥州市水沢区卸町 2-3      | 会津 (0242) 27-4426<br>会津若松市天寧寺町 3-7    |
| 秋田 (018) 865-4471<br>秋田市八橋三和町 19-36    | 原町 (0244) 24-2842<br>南相馬市原町区桜井町 1-173 |
| 横手 (0182) 32-1785<br>横手市卸町 3-2         | いわき (0246) 26-1822<br>いわき市小島町 1-2-2   |
| 大館 (0186) 42-2781<br>大館市餅田 2-5-44      |                                       |

北海道全域・宮城県  
東日本フロントセンター  
東京都世田谷区池尻3-10-3  
フリーダイヤル ☎0120-56-8634

通常電話番号 (03) 3424-1111  
(携帯電話対応)  
ファックス (03) 3424-1115  
インターネット <http://www.melco.jp>

### 関東・甲信越地区

東京都・神奈川県・千葉県  
茨城県・埼玉県・栃木県・群馬県・山梨県  
長野県(飯田地区除く)・新潟県・静岡県

東日本フロントセンター  
東京都世田谷区池尻3-10-3  
フリーダイヤル ☎0120-56-8634

通常電話番号 (03) 3424-1111  
(携帯電話対応)  
ファックス (03) 3424-1115  
インターネット <http://www.melco.jp>

### 関西・東海・北陸・中国・四国地区

大阪府・奈良県・和歌山県・兵庫県  
京都府・滋賀県・愛知県・三重県・岐阜県  
長野県(飯田地区)・石川県  
富山県・福井県・広島県・山口県・島根県  
鳥取県・岡山県・香川県・徳島県・高知県  
愛媛県

西日本フロントセンター  
大阪府北区大淀中 1-4-13  
フリーダイヤル ☎0120-56-8634  
通常電話番号 (06) 6454-3901  
(携帯電話対応)  
ファックス (06) 6454-3900  
インターネット <http://www.melco.jp>

### 九州地区

長崎 (095) 834-1116 長崎市丸尾町 4-4	宮崎 (0985) 56-4900 宮崎市大字赤江字飛江田150-1
佐世保 (0956) 30-7740 佐世保市木原町 155-1	延岡 (0982) 21-3540 延岡市惣領町 25-5
熊本 (096) 380-0211 熊本市石原 1-10-35	鹿児島 (099) 260-2421 鹿児島市卸本町 7-17
八代 (0965) 33-5173 八代市緑町 13-1	沖縄 (098) 898-3333 宜野湾市大山 7-12-1
大分 (097) 558-8803 大分市向原西 1-8-1	

福岡県・佐賀県  
西日本フロントセンター  
大阪府北区大淀中 1-4-13  
フリーダイヤル ☎0120-56-8634

通常電話番号 (06) 6454-3901  
(携帯電話対応)  
ファックス (06) 6454-3900  
インターネット <http://www.melco.jp>

## ご相談窓口

当社家電品の購入・取扱い方法・その他ご不明な点は

三菱電機お客さま相談センター

〒154-0001 東京都世田谷区池尻 3-10-3

受付時間 365日24時間

■全国どこからでも おかけいただけるフリーコール  
☎0120-139-365(無料)  
いつもサンキュー 365日

■通常電話番号(携帯電話対応)03-3414-9655  
■FAX 03-3413-4049

■ご相談対応 平日 9:00~19:00  
土・日・祝 9:00~17:00  
上記以外の時間は受付のみ可能です。

●所在地、電話番号などについては変更になることがありますので、あらかじめご了承ください。

K06A











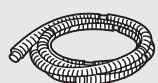

# 仕様・別売部品

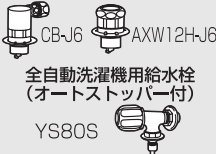
三菱全自動電気洗濯機

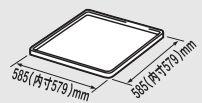
MAW-N9YP/N8YP/N7YP

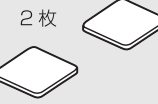
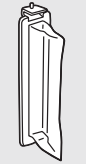
本体	N9YP	N8YP	N7YP	本体	N9YP	N8YP	N7YP	ポンプ (本体に内蔵)
種類	全自動電気洗濯機			洗濯方式	うず巻式			電動機の定格消費電力
電源	100V 50Hz/60Hz 共用			質量	39kg	39kg	38kg	45W
電動機の定格消費電力	470/530W	460/520W	460/510W	洗濯容量	9.0kg	8.0kg	7.0kg	揚水量
運転音	洗い時 44dB、脱水時 50dB			脱水容量	9.0kg	8.0kg	7.0kg	13L/分
外形寸法	幅 600mm 奥行 595mm 高さ 980mm		幅 600mm 奥行 595mm 高さ 975mm		乾燥容量	2.0kg (化繊)		全揚程 1.3m (ホース 3.7mのとき)
	標準使用水量		154L		150L		139L	
	使用水圧			0.02~0.8MPa				

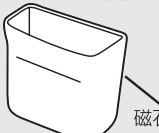
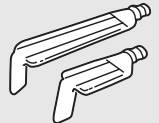
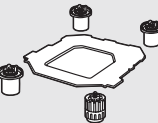
**別売部品** お買上げの販売店かお近くの三菱電機ストアでお求めください。

<b>排水延長ホース</b> (排水ホースの延長) 1m:M10E53804 2m:M10E53805 	<b>接続給水ホース</b> (給水ホースの延長) 1m:M10000845 2m:M10000846 3m:M10000847 	<b>オートストッパー付 給水栓ジョイント</b> CB-J6 AXW12H-J6 全自動洗濯機用給水栓 (オートストッパー付) YS80S 	<b>分岐水栓</b> (水道栓の分岐) M10314850 	<b>底板</b> M10H65414 
<b>全自動洗濯機用トレイ</b> (床ぬれ防止) M10000996  排水口はありません	<b>洗濯槽クリーナー</b> M10000111 	<b>ふる水内部フィルター</b> M10E61836 	<b>調整ゴムシート</b> M10G70724 2枚 	<b>糸くずフィルター</b> MAW-JF4 
<b>7m ふろ水ホース</b> (3.7m で足りないとき) MAW-FR1  ふる水フィルターは ついていません	<b>ホース収納ケース</b> (ふる水ホース入れ) MAW-FB2  磁石付	<b>真下排水L形パイプ</b> (真下排水をするとき) MAW-L4 	<b>補助脚</b> (脚を高くする) MAW-H6 	<b>毛布洗いネット</b> (毛布を洗うとき) MAW-M4 

### 愛情点検



★長年ご使用の洗濯機の点検を！

このような症状はありませんか

- スイッチを入れても動かないときがある
- 洗濯・脱水槽が止まりにくい
- 水もれがする (ホース、水槽、給水つぎて)
- こげくさい臭いがしたり運転中に異常な音や振動がする
- 洗濯機にさわるとビリビリ電気を感ずる
- 据え付けが傾いたりグラグラしている
- その他の異常や故障がある

使用を中止し、故障や事故防止のため、電源プラグをコンセントから抜いて、必ず販売店に点検をご相談ください。

本製品は J-Moss (JIS C 0950 電気・電子機器の特定の化学物質の含有表示方法) に基づくグリーンマークを表示しています。特定の化学物質 (鉛、水銀、カドミウム、六価クロム、PBB、PBDE) の含有についての情報を公開しています。詳細は Web サイト <http://www.MitsubishiElectric.co.jp/sentakuki> をご覧ください。

形名		お買上げ年月日	年	月	日
お買上げ店名					
	電話 (     )     -				

**三菱電機株式会社**

製作所 **日本建鉄株式会社**

〒273-0045 千葉県船橋市山手1-1-1

KS4491460a