



# LGドラム式洗濯乾燥機 取扱説明書

形名：WD-D52WP  
WD-D52SP

この度は、LG電子ドラム式洗濯乾燥機をお買い上げ  
頂きありがとうございます。

ご使用になる前に一度『取扱説明書』をお読み下さい。  
取扱説明書及び保証書は大切に保管して下さい。

尚、保証書は『販売店・お買い上げ日』など明記されてい  
るか確認していただき確認後大切に保管して下さい。

この洗濯機は一般家庭用に製造された製品です。

業務用店舗、事務所等でご使用された場合での故障は  
保証期間中でも有償修理になります。

## この洗濯乾燥機は・・・

DDインバーターにより、静かに洗いから乾燥まで仕上げます。

| 選べるコースの種類 |                                | 洗濯のみ<br>容量:5kgまで | 乾燥のみ<br>容量:2.5kgまで |
|-----------|--------------------------------|------------------|--------------------|
| 標準        | いつものお洗濯や汚れのひどい衣類をお洗濯したいとき。     | ○                | ○                  |
| 強力        | センサーにより時間を設定し、洗濯~乾燥まで行います。     | ○                | ○                  |
| お急ぎ       | 汚れの少ない物を早く洗いたい場合に適します。         | ○ (容量:1.5kgまで)   |                    |
| 毛布        | 毛布洗い                           | ○ (容量:1.5kgまで)   |                    |
| ドライ       | ドライマーク表示の衣類が洗えます。              | ○ (容量:1.5kgまで)   |                    |
| ソフト       | ランジェリーなどのデリケートな衣類をやさしく洗います。    | ○ (容量:1.5kgまで)   |                    |
| 洗濯+乾燥     | センサーにより時間を設定し、自動的に洗濯~乾燥まで行います。 | ○ (容量:2.5kgまで)   | ○                  |
| 赤ちゃん肌ケア   | すすぎを強化したいときに使用します。             | ○ (容量:2.5kgまで)   |                    |

### 温水洗いができる

洗剤の酵素パワーを引き出す「30℃」「40℃」「50℃」温水洗いが選べます。  
 がんこな汚れに「念入り」+「温水」など、コースと組み合わせでお使いください。

### 洗濯~乾燥、洗濯のみ、乾燥のみの予約運転ができる

忙しい朝や、出かける前などに洗濯が仕上がるように設定できます。

### チャイルドロックの機能

洗濯機が運転中幼児や子供が誤って各ボタンを操作するのを防止する機能です。

### 「しわ防止」機能

しわを防止する機能です。  
 外出により洗濯が終わってからすぐ洗濯物の取り出しができない場合に使用して下さい。  
 洗濯、すすぎ行程が終了した状態で排水、脱水をしないまま待機します。  
 排水停止待機状態でスタート/一時停止ボタンまたは排水停止ボタンを押したら排水後脱水されます。

### 電源周波数(50/60Hz)の共用

電源周波数(東日本50Hz、西日本60Hz)の異なる地域でもご使用になれます。



### 洗濯方式がドラム式だから・・・

- ドアは、安全のため自動的にロックされます。  
洗濯が進行中のときやドラム内に水が入っている場合、ドアは開きません。
- 泡立ちの少ない洗剤をお使いください。  
「たたき洗い」を行いますので、泡が多量に発生すると、汚れ落ちやすすぎが悪くなり運転時間も長くなります。(過度の泡が発生した場合、製品上部からの泡漏れにより、故障や床を濡らす恐れがありますのでご注意ください) **P12**
- 洗剤や仕上げ剤の使用量にご注意ください。  
使用量はドラム内の水量に合わせるだけでなく、衣類の量に対しても必要です。  
この説明書に記載した使用量 **P12** **P13** を参考にしてください。
- 据え付けは、販売店LGサービスステーションにご相談ください。  
輸送用金具を外すなど、通常の全自動洗濯機の据え付けかたとは異なります。  
洗濯乾燥機を動作させる前に輸送用金具を必ず取り外してください。取り外さないで動作させると激しい振動や騒音が発生し、故障、床等のキズの原因になります。 **P48** **P52**

# もくじ

ページ

## お洗濯の前に

|                 |    |
|-----------------|----|
| 安全上のご注意         | 4  |
| 各部のなまえ          | 8  |
| お洗濯を始める前に       | 9  |
| 操作パネルのはたらき      | 10 |
| 洗濯量と洗剤量について     | 12 |
| 洗濯物の種類とコースの選びかた | 14 |

お洗濯の前に

## 洗濯・乾燥のしかた

|                |              |    |
|----------------|--------------|----|
| 簡単おまかせお洗濯      | 「標準」コース      | 16 |
| がんこな泥汚れなどを洗う   | 「強力」コース      | 18 |
| すばやく洗う         | 「お急ぎ」コース     | 20 |
| 毛布などを洗う        | 「毛布」コース      | 22 |
| ドライマーク表示の衣類を洗う | 「ドライ」コース     | 24 |
| デリケートな衣類を洗う    | 「ソフト」コース     | 28 |
| すすぎ機能を強化した洗濯   | 「赤ちゃん肌ケア」コース | 30 |
| 乾燥機として使う       | 「洗濯+乾燥」コース   | 32 |
| 乾燥だけを行いたいとき    |              | 34 |
| 脱水だけを行いたいとき    |              | 36 |
| 予約タイマーで洗う      |              | 38 |
| 洗濯行程について       |              | 40 |
| ひと工夫した洗いかた     |              | 41 |

洗濯・乾燥のしかた

## 洗濯量と洗剤

|                 |    |
|-----------------|----|
| 液体漂白剤・ソフト仕上剤を使う | 42 |
| 粉石けんを使う         | 43 |

洗濯量と洗剤

## お手入れ・アフターサービス

|           |    |
|-----------|----|
| お手入れのしかた  | 44 |
| 設置と据え付け   | 48 |
| 故障かなと思ったら | 53 |
| 仕様        | 56 |

お手入れ・アフターサービス

# 安全上のご注意

- ご使用前に、この「安全上のご注意」をよくお読みのうえ、正しくお使いください。
- ここに示した注意事項は、製品を安全に正しくお使いいただき、あなたや他の人への危害や損害を未然に防止するためのものです。また、注意事項は、危害や損害の程度を明示するために、誤った取り扱い内容を「警告」「注意」の2つに区分しています。いずれも安全に関する重要な内容ですので、必ず守ってください。



## 警告

この表示は、誤った取り扱いをすると、人が死亡または重傷を負う可能性が想定される内容を示しています。

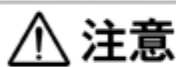

## 注意

この表示は、誤った取り扱いをすると、人が傷害を負う可能性が想定される内容および 物的損害の発生が想定される内容を示しています。

- お読みになったあとは、お使いになる方がいつでも見られるところに必ず保存してください。

### 絵表示の例



△ 記号は警告・注意を促す内容があることを告げるものです。図の中に具体的な注意内容(左図の場合は感電注意)が描かれています。



⊘ 記号は禁止の行為であることを告げるものです。図の中や近傍に具体的な禁止内容(左図の場合は分解や修理・改造の禁止)が描かれています。



● 記号は行為を強制したり指示する内容を告げるものです。図の中に具体的な指示内容(左図の場合は電源プラグをコンセントから抜く)が描かれています。

## 警告



修理技術者以外の人、絶対に分解したり修理・改造は行わない

- 故障の原因等になります。
- 発火したり、異常動作してけがをすることがあります。
- LGでは上記のものは保障しません。(有償になります。)



交流100V、定格15A以上のコンセントを単独で使う



- 火災、感電故障の原因になります。



電源コードや電源プラグが傷んだり、コンセントの差し込みがゆるいときは使用しない

- 感電・ショート・発火の原因になります。



お手入れの際は必ず電源プラグをコンセントから抜く  
また、ぬれた手で抜き差ししない

- 感電やけがをすることがあります。



## 警告



動かなくなったり、異常がある場合は、事故防止のためすぐに電源プラグを抜いてお買い求めの販売店に、必ず点検・修理を依頼する

- 感電や漏電・ショートなどによる火災の恐れがあります。



アース線は必ず取り付ける



- アース線を取り付けないと漏電のとき感電することがあります。アースの取り付けは、必ず電気工事店または販売店にご相談ください。(工事は有料となり、当社では行いません。)



浴室など湿気が多い場所や雨風にさらされる場所には据え付けない

- 感電や漏電による火災の恐れがあります
- 故障の原因になります。



お手入れするときなどでは、本体各部に直接水をかけない

- ショート、感電の原因になります。
- 故障の原因になります。



ドラムには、灯油、ガソリン、ベンジン、シンナー、アルコール、苛性ソーダなどやそれらが付着した洗濯物を絶対に入れたり近づけたりしない

- 爆発や火災の恐れがあります。
- 振動の原因になります。



食用油、動物系油、機械油、ドライクリーニング油、ベンジンやシンナー、ガソリン、美容オイルなどの付着した衣類は洗濯後でも絶対に乾燥させない  
また、スポンジの入ったものやのり付けした衣類、皮製品なども絶対に乾燥させない

- 油などの酸化熱による自然発火や引火の恐れがあります。



幼児にドラムの中をのぞかせないでください。また、洗濯乾燥機の近くに台を置くなどしないで下さい

- ドラム槽内に入り込み閉じ込められたり、落ちてけがをすることがあります。



子供だけで使わせたり、幼児の手の届くところで使わない

- ドラム槽内に入り込み閉じ込められたり、やけど、感電、けがをする恐れがあります。



電源コードを傷つけたり、破損したり、加工したり、無理に曲げたり、ひっぱったり、ねじったり、たばねたりしない  
また、重いものを載せたり、挟みつけたりしないで下さい

- 電源コードが破損し、火災・感電の原因になります。



電源プラグは、刃および刃の取り付け面にほこりが付着している場合は乾いた布でよくふきとって下さい

- 火災漏電の原因になります。
- 故障の原因になります。



# 安全上のご注意(続き)

## ⚠ 注意

- !** 電源プラグを抜くときは、電源コードを持たずに必ず先端の電源プラグを持って引き抜いて下さい
- 感電やショートして発火することがあります。
- 

- ⊘** 洗濯乾燥機の上へのぼったり、重いものを載せたりしない
- 変形、破損によりけがをする恐れがあります。
- 

- ⊘** 長時間ご使用にならないときは、電源プラグをコンセントから抜いておく
- 絶縁不良による感電や漏電火災の原因になります。

- !** 洗濯乾燥機を使用しないときは、必ず水栓を閉じておく
- 万一の水漏れを防ぐためです。

- !** 給水ホースの本体接続のナットはしっかり締めつける
- 水漏れの原因になります。

- ⊘** 防水性のシートや衣類は洗濯・すすぎ・脱水をしない(たとえば、おむつカバー、サウナスーツ、ウェットスーツ、雨ガッパ、スキーウェアなど)で下さい
- 脱水中に異常振動して、けがをしたり本体が破損したり、洗濯物の損傷、水漏れ被害などの恐れがあります。
  - 振動で大きくなるおそれがあります。

- !** お洗濯前に、蛇口を開いて給水ホースの接続を確認する
- ねじがゆるんだりしていると、水漏れして思わぬ被害を招くことがあります。

- !** 排水ポンプふたは必ず確実に取り付けて使用する
- 水漏れする恐れがあります。

- ⊘** ドアに衣類をはさまない
- 水漏れする恐れがあります。
  - 衣類に損傷が生じます。
  - ドア内側ゴムに損害が生じます。
- 

- ⊘** 洗濯乾燥機の上にくわれやすい物を載せたりしない
- 運転時の振動により載せた物が落下・破損する恐れがあります。
- 

- !** 乾燥運転時も蛇口を必ず開けておく
- 乾燥できず本体内で結露して床を濡らす恐れがあります。(水漏れの原因になります。)

- ⊘** 運転が終わってから衣類を取り出す
- 乾燥中はドラム、衣類、ドアの内側が高温になっており、やけどをする恐れがあります。
- 

- !** 金属粉、金属片は衣類から取り除く
- 感電の恐れがあります。
  - 故障の原因になります。
  - 他衣類に損害をあたえます。

- ⊘** 運転中はベンジン、シンナー、ガソリンなどの引火物を近づけない
- 火災の原因になります。
- 

 注意

- 外部の排水ホースを洗濯機の内部に押しこまないでください。
- ホースが内部の部品と接触して水漏れ、騒音、故障の原因になります。



水滴のたれるような衣類を入れない。

- 感電の恐れがあります。



洗濯時に温水を使用する場合、50°C以上のお湯は使用しない。

- プラスチック部品の変形や、傷みにより感電や漏電の恐れがあります。



室内で使用する場合は窓を開けるか換気扇をまわす。

- 乾燥中、排出される湿気により壁の変色やカビの発生などの原因になります。



電源コードや電源プラグが傷んだり、コンセントの差込が緩いときは使わない。

- 感電、ショート、発火の原因になります。



• 洗い物投入時ポケットの中のティッシュや紙おむつなどが混入しないように必ず確認してからお洗濯してください。(洗濯機の故障の原因につながります。)

# 各部のなまえ

## ■ WD-D52WP / WD-D52SP

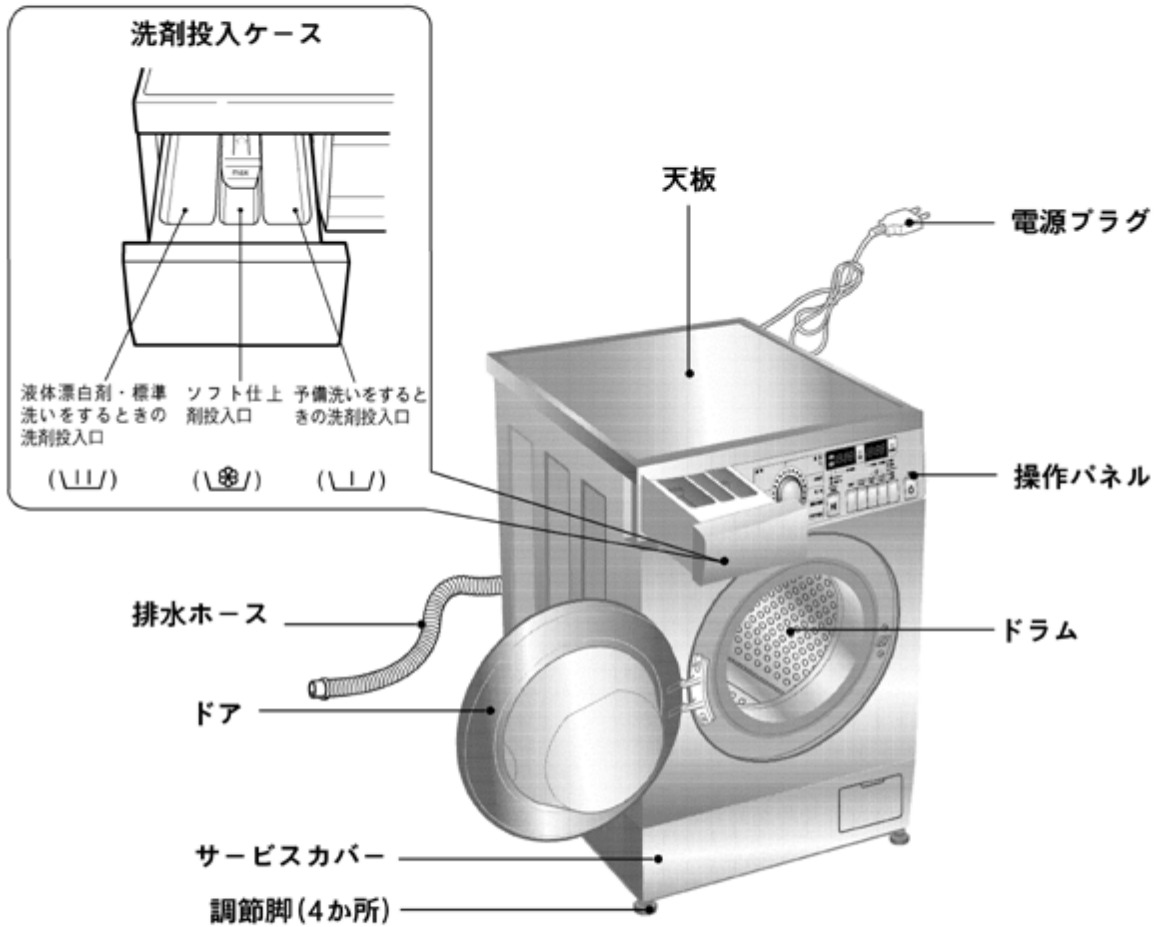

### 付属品

給水ホース



(1本)

スパナ

(輸送用金具取り外し調節脚の高さ調節用)



(1個)



# お洗濯を始める前に

## 1 据え付けの確認をする

洗濯乾燥機が水平で、がたつかないか。P48

- 洗濯乾燥機の上端をゆり動かし、がたつきがないか確かめてください。(水平に置く)
- 本体後部の輸送用金具が取り外されているか。P52 (必ず輸送用金具は取り外す)

## 2 排水ホースを排水口に差し込む

排水口への接続は、水が流れやすいように、折れ曲がったり先端がふさがらないように注意してください。

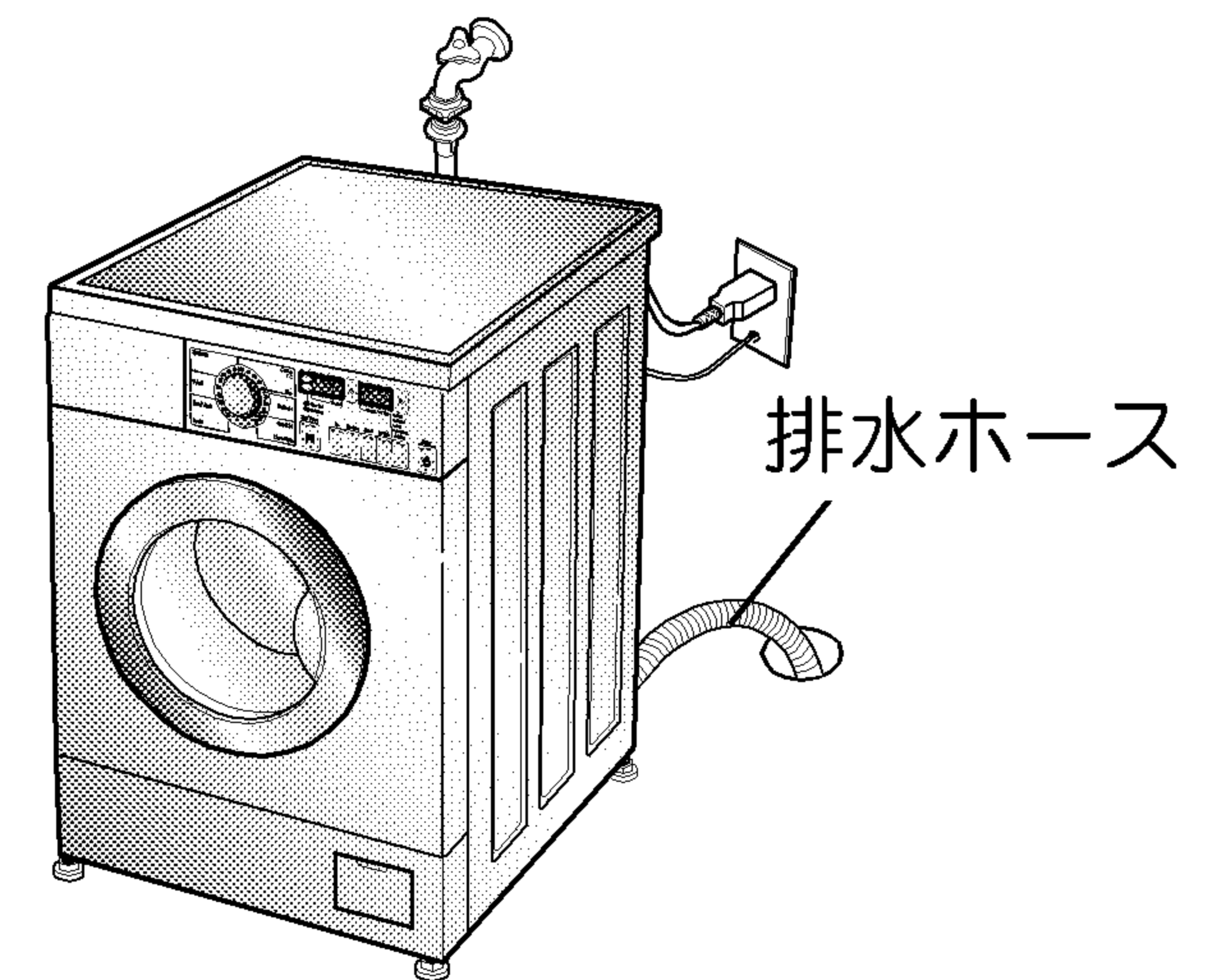

## 3 給水ホースを接続し、水栓を開く

1 スライダーを押し下げ、ワンタッチつぎてに差し込む。

2 スライダーを離して、「パチン」と音がするまで、給水ホースを押し上げる。P49

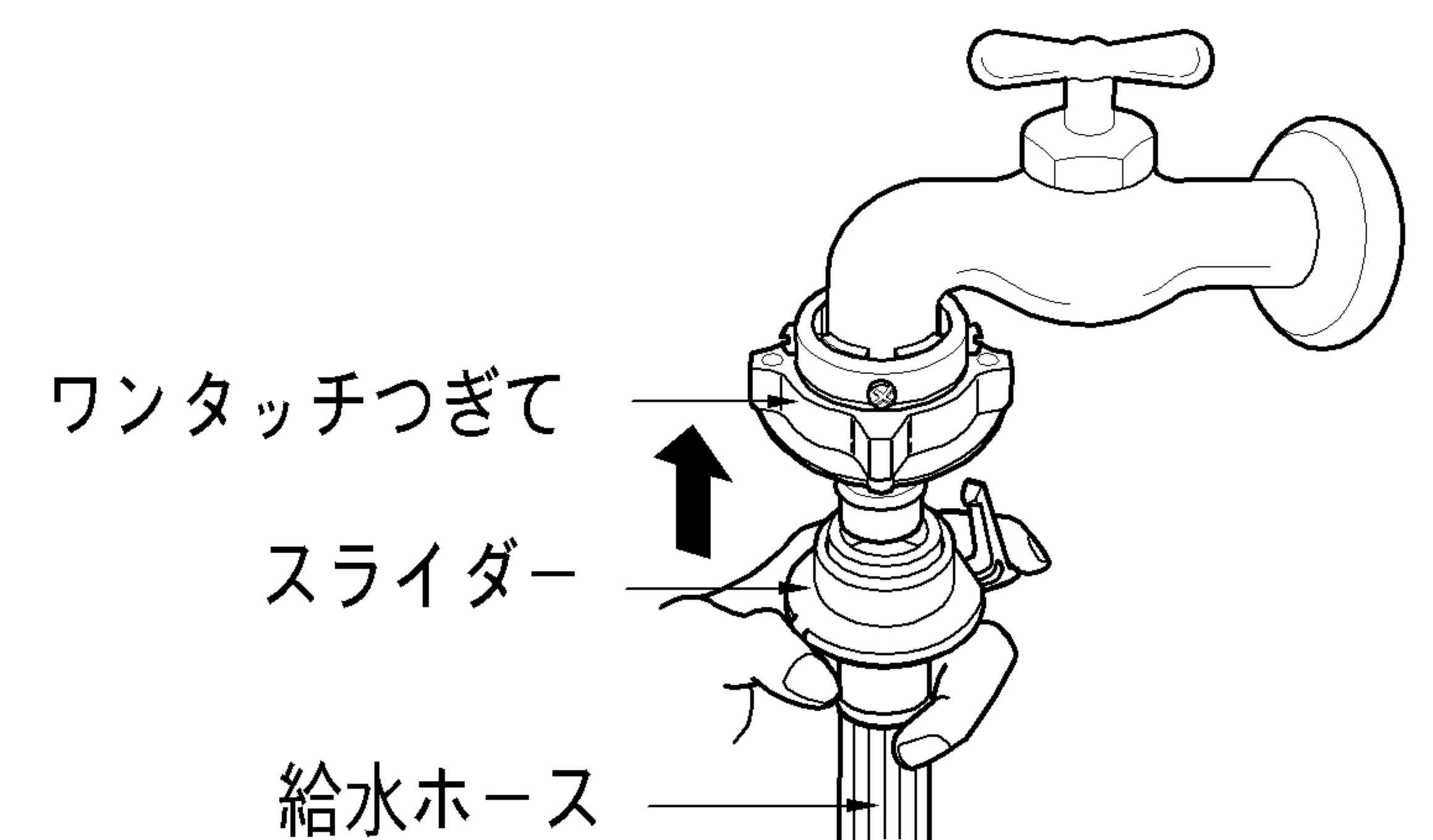

## 4 電源プラグをコンセントに差し込む

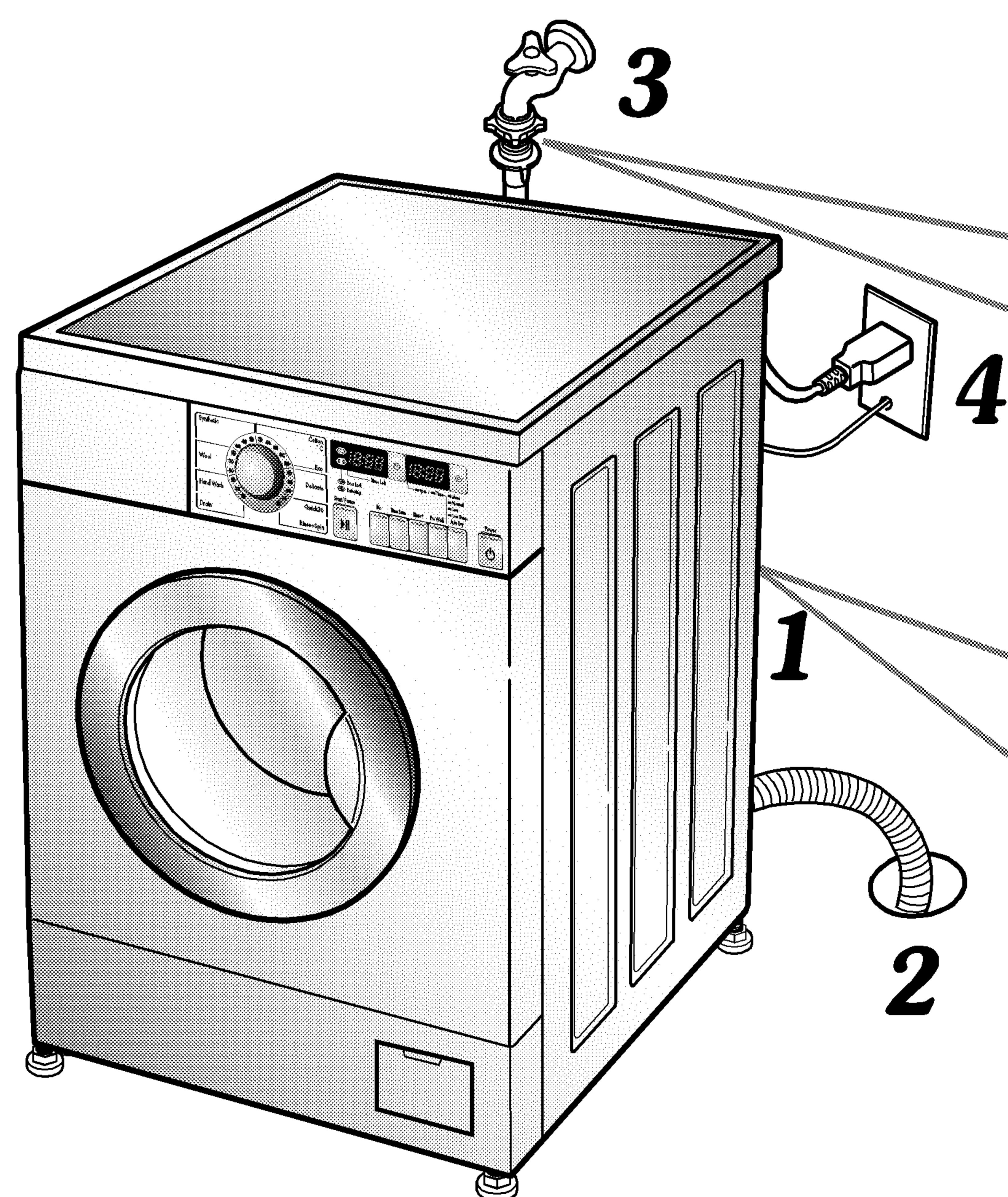
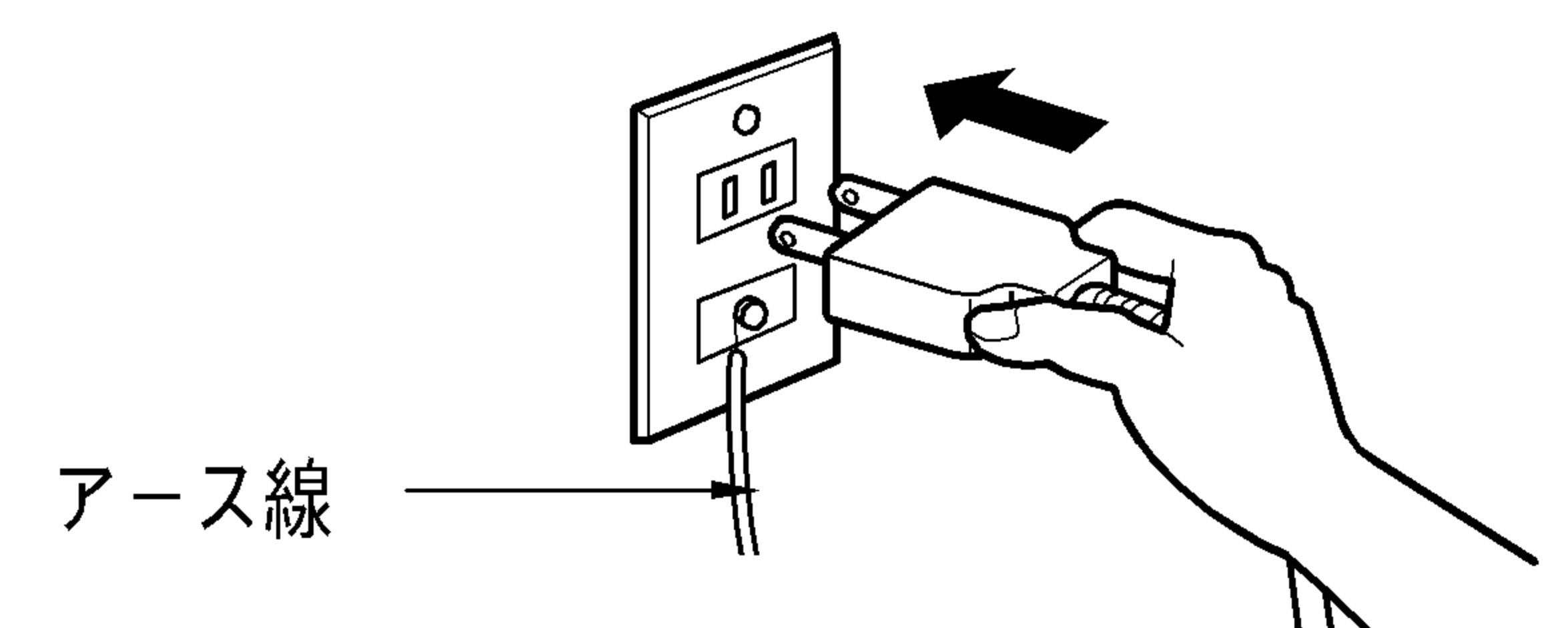

### ⚠ 注意



洗濯前に、蛇口を開いて給水ホースの接続を確認する。

- ねじがゆるんだりしていると、水漏れして思わぬ被害を招くことがあります。
- 洗濯機を使用しないときは、水道の蛇口をお締めください。



給水ホースの本体接続のナットはしっかり締めつける。

- ねじがゆるんだりしていると、水漏れして思わぬ被害を招くことがあります。

# 操作パネルのはたらき

お洗濯の前に

## タイマー表示

- 運転中は残り時間の目安を時間と分で、予約のときは、何時間後に終了させるかを表示します。(3~19時間後まで設定できます)
- 電源が「入」のときは「----」を表示します。
- 異常のあるときは、異常表示が表示されます。(IE, OE, FE, PE, dE, tE, LE, CE, dHE, UE) P53~55
- ドアロック表示(🔒):動作中に安全のためにドアが掛かったことを知らせる表示です。
- 重さ感知表示(📊):洗濯槽が回しながら洗濯物の重さを自動で感知していることを知らせる表示です。
- 「5d」表示:乾燥運転が終了したら自動的に「5d」が表示されます。この時ドアを開ける場合は、電源ボタンや一時停止ボタンを押し、ドアロックランプが消えたのを確認してから開けてください。
- 表示されている残り時間は目安時間となります。実動時間と異なる場合がございますが、故障ではございません。

## コースセレクトダイヤル

- 洗濯コースを選択したい時に使います。
- コースダイヤルを回すことにより「標準→強力→お急ぎ→毛布→洗濯+乾燥→すすぎ+脱水→赤ちゃん肌ケア→ソフト→ドライ」をく繰り返します。

## 水温選択表示

- 水温を変更したい時使ってください。
- コース選択ダイヤルを回せば水温選択が可能です。
- 動作中には選択された水温が表示されます。

## スタート/一時停止ボタン

- 洗濯機を運転させる時、または一時停止したい時に使います。
- ボタンを押すことにより「運転と一時停止」を繰り返します。

## 予備洗いボタン

- 洗濯をする前に先に約10分間洗濯した後、汚染した水を排水する洗濯方式で汚染がひどい洗濯物の場合、選択して使えばより効果的です。

## すすぎ+ボタン

- すすぎが足りない、もしくはすすぎだけをもう一度行いたいときに使用します。

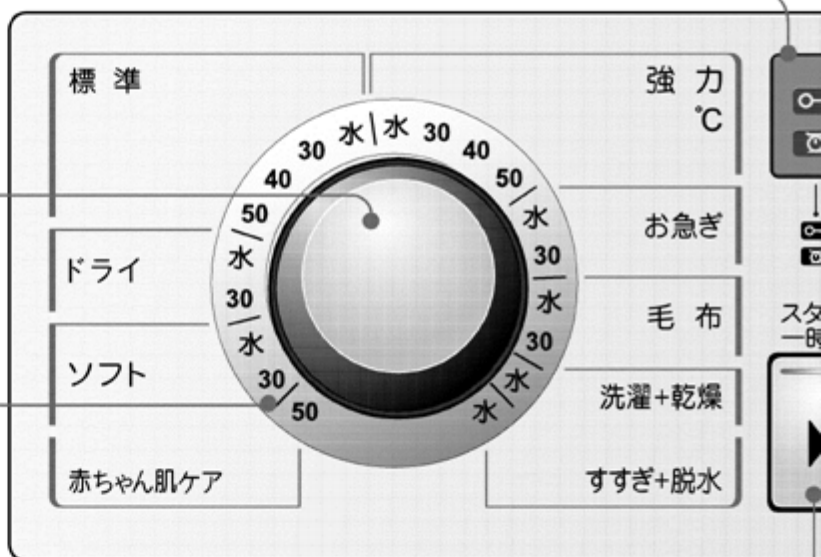

### 予約ボタン

- 予約をしたり予約時間を設定する時にご使用ください。
- 予約時間は3時から19時間までになります。P38

### 脱水ボタン

- 脱水の内容を変更するときに使います。
- 選択した内容は「速度表示」に表示されます。

### ロックボタン

- チャイルドロックとは洗濯機が運転中幼児や子供が誤って各ボタンを操作するのを防止する機能です。
- 洗濯機が運転し始めてから「脱水」と「しわ防止」ボタンを同時に押せばチャイルドロックになります。もう一度押すと解除されます。
- ロック中は「[L]」が表示になります。

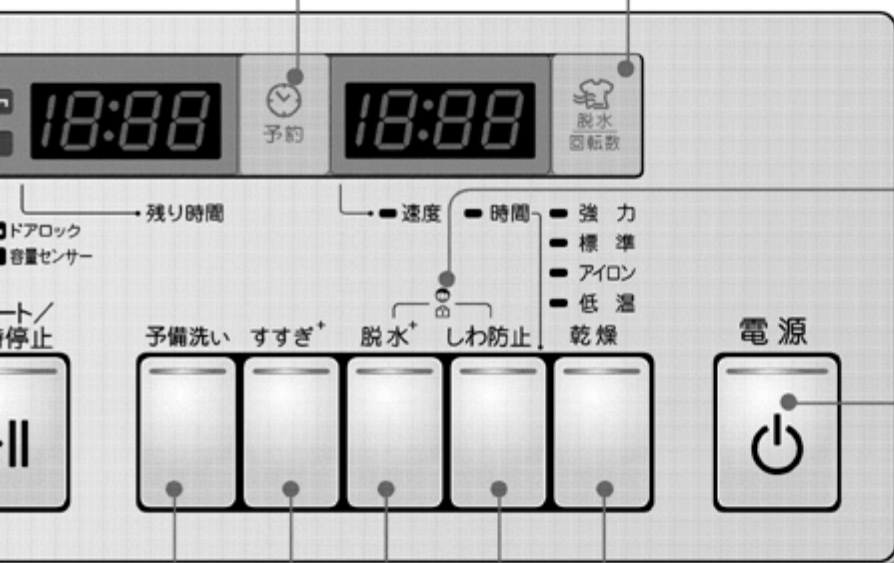

### 電源ボタン

- 電源の「入」「切」を行います。
- ボタンを押すことにより電源が「入/切」します。

### 脱水+ボタン

- 脱水時間を延長したい時にご使用ください。

### しわ防止ボタン

- しわを防止したいときに使用します。

### 乾燥ボタン

- 乾燥コースを選択したい時に使います。
- ボタンを押すことにより「標準→強力→時間(30分→60分→90分→120分→150分)→低温→アイロン」を繰り返します。
- 残時間表示は「30 → 1:00 → 1:30 → 2:00 → 2:30」と表示されます。

# 洗濯量と洗剤量について(参考目安)

お洗濯の前に















## 洗剤・ソフト仕上剤の使用量のめやす

※洗剤メーカーの商品改廃により目安は変わる場合があります。

|    | 濃縮タイプ<br>粉末合成洗剤                                       | 粉石けん<br>(溶かして入れる) | 液体中性洗剤                       | ホームドライ用<br>洗剤                          | 液体漂白剤                                     | 濃縮タイプ<br>ソフト仕上剤                                        |                                   |
|----|-------------------------------------------------------|-------------------|------------------------------|----------------------------------------|-------------------------------------------|--------------------------------------------------------|-----------------------------------|
|    | 水30ℓに対して<br>15g使用                                     | 水30ℓに対して<br>40g使用 | 水30ℓに対して<br>40mL使用           | 水20ℓに対して<br>20mL使用                     | 水30ℓに対して<br>30mL使用                        | 水30ℓに対して<br>6.6mL使用                                    |                                   |
|    | ダッシュ、スパーク<br>(ライオン)<br>新活性ザブ(花王)<br>水30ℓに対して<br>20g使用 | そよ風(ミヨシ)          | モノゲンユニ<br>(P&G)<br>エキセリン(花王) | ドライアップ<br>(サンスター)<br>水30ℓに対して<br>15g使用 | 手間なしブライト<br>(ライオン)<br>水30ℓに対して<br>40 mL使用 | ハミング1/3<br>(花王)<br>ソフランC1/3<br>(ライオン)<br>パウンス<br>(P&G) |                                   |
|    | スーパーチアー<br>(P&G)                                      |                   | アクロン(ライオン)                   | ニューハイ・ベック<br>S(サンワード)                  | 液体ワイドハイター<br>(花王)                         |                                                        |                                   |
| 目安 | 1kg以下                                                 |                   | 12g                          | 8g                                     | 25mL                                      | 25mL<br>(ニューハイ・<br>ベックS<br>12g)                        | 27mL<br>(液体ワイド・<br>ハイター<br>36 mL) |
|    | 2.5kg以下                                               | 18g               | 18g                          |                                        |                                           |                                                        |                                   |
|    | 5kg以下                                                 | 28g               | 34g                          | ※液体の洗剤、漂白剤、仕上剤のキャップの大きさは、メーカーにより異なります。 |                                           |                                                        |                                   |

- 洗剤や粉石けんを多く入れたり、泡立ちの多いものの使用はさけてください。製品上部からの泡漏れにより、故障や、床を濡らす恐れがあります。
- 粉石けんが溶けにくい場合は、まず30℃前後のぬるま湯を約5~10L別の容器(バケツ等)に用意し、次にご使用になる水位(水量)にあつた量の粉石けんを十分かき回しながら入れ、よく溶かした後洗濯槽にお入れ下さい。
- 粉石けんは、合成洗剤に比べ洗濯物に残りやすいので、すすぎは十分に行ってください。よくすすぎを行わないと黄ばみや石けんの臭いの原因になります。
- 粉石けんの量が多すぎたり、低温の水に直接石けんを入れたりしますと、完全に溶けない石けん分や石けんかすがホースやドラムの内側に付着し、浮きあがって洗濯物を汚すことがあります。

## 洗濯物についての目安

|                                                                                                            |                                                                                                           |                                                                                                                 |                                                                                                         |                                                                                                          |
|------------------------------------------------------------------------------------------------------------|-----------------------------------------------------------------------------------------------------------|-----------------------------------------------------------------------------------------------------------------|---------------------------------------------------------------------------------------------------------|----------------------------------------------------------------------------------------------------------|
| ハンカチ<br>(綿約15g)<br>       | くつ下<br>(混紡約50g)<br>      | ブリーフ<br>(綿約50g)<br>            | タオル<br>(綿約70g)<br>     | スリッパ<br>(綿約70g)<br>   |
| 長袖アンダーシャツ<br>(綿約150g)<br> | バスタオル<br>(綿約150g)<br>    | シーツ<br>(綿約500g)<br>            | ブラウス<br>(混紡約200g)<br>  | スカート<br>(化繊約400g)<br> |
| カッターシャツ<br>(混紡約200g)<br>  | パジャマ(上下)<br>(綿約500g)<br> | トレーニングウェア(上下)<br>(混紡約500g)<br> | ジーンズ<br>(綿約600g)<br> |                                                                                                          |

- 一度に洗える洗濯物の量は、5.0kg(洗濯容量)以下です。(乾燥はのぞく)
- 一度に乾燥できる洗濯物の量は、2.5kg(乾燥容量)以下です。(洗濯~乾燥まで)
- 洗濯、乾燥容量は、JIS(日本工業規格)に規定の布地によるものです。
- 布地の厚さや大きさ、種類などにより、洗える量や乾燥できる量が変わります。

## 洗濯物について

- 洗剤量について詳しくは、洗剤の表示をご覧ください。また洗濯物の取扱絵表示に示されている洗剤をお使いください。
- 汚れの少ない場合は、上の表の半分程度の洗剤が適当です。

## 洗濯物の種類とコースの選びかた

この洗濯乾燥機では7種類の洗濯コースと乾燥運転が選べます。洗濯物の種類に適したコースや洗剤の種類を選んで、洗濯することができます。



| 洗濯物の種類                                                          |                        |     |
|-----------------------------------------------------------------|------------------------|-----|
| 一般の衣類<br>(綿、合成繊維、混紡製品など)                                        |                        | 標準  |
| 汚れの衣ひ類どい                                                        | くつ下、スポーツウェアなどのどろ汚れ<br> | 強力  |
|                                                                 | えり、そでなどのがんこな脂汚れ<br>    |     |
| 汚れの少ない洗濯物                                                       |                        | お急ぎ |
| 洗える毛布はシングルサイズで  絵表示された化学繊維100%のもの<br>高級毛布及び毛の長い毛布は出来るだけさけてください。 |                        | 毛布  |
| 表示の衣類 <b>P24</b>                                                |                        | ドライ |
| 表示のある毛100%の製品、毛混紡ニット製品<br>などランジエリーなどのデリケートな衣類                   |                        | ソフト |

- 洗剤の使用量については **P12**
- 液体漂白剤、ソフト仕上剤を使う場合は **P42**
- 粉石けんを使う場合は **P43**

| お勧めの洗濯コース                             | お勧めの洗剤                 | 乾燥運転                                                                                                                                                           |            |
|---------------------------------------|------------------------|----------------------------------------------------------------------------------------------------------------------------------------------------------------|------------|
| 洗濯物に適した内容で自動的に洗います。                   | 粉末合成洗剤<br>(低泡性)        | <p>洗濯-乾燥の連続運転ができます。</p> <ul style="list-style-type: none"> <li>乾燥運転時は「標準」、「強力」、「低温」、「アイロン」、「時間」設定の各コースが選べます。</li> <li>連続運転設定方法は <b>P18</b> をお読み下さい。</li> </ul> | <b>P16</b> |
| 強めの水流でしっかり洗います。                       |                        |                                                                                                                                                                | <b>P18</b> |
| 軽い汚れを洗います。                            |                        | 洗濯-乾燥の連続運転ができません。                                                                                                                                              | <b>P20</b> |
| ドラムをゆり動かしてやさしく手早く洗います。                |                        |                                                                                                                                                                | <b>P22</b> |
| ドラムの回転を少なくしてやさしく洗います。                 | ドライマーク衣類専用洗剤<br>液体中性洗剤 |                                                                                                                                                                | <b>P24</b> |
| ランジェリーなどをやさしく洗います。<br>(綿, ポリエステル, など) | 液体中性洗剤                 |                                                                                                                                                                | <b>P28</b> |

# 簡単おまかせお洗濯(「標準」コース)

## ■通常の衣類を洗い上げます。

- 「予備洗い」「すすぎ+」「脱水+」「しわ防止」「乾燥」コースの追加選択ができます。
- 洗濯できる量:  
「洗い」~「脱水」のとき5kg以下  
「洗い」~「乾燥」のとき2.5kg以下

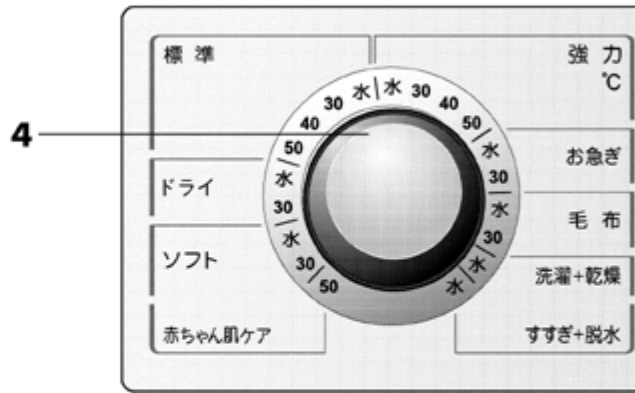

洗濯・乾燥のしかた

### ■温水洗いについて

- 洗いの水を温水にすることができます。
- 洗濯物の汚れ落ちを良くしたいときにお使いください。
- 加熱時間が必要なため、運転時間が長くなります。

### 洗濯物の種類と温水洗いの水温の目安

|                |          |
|----------------|----------|
| 木綿(白)          | : 30~50℃ |
| 木綿(色物)         | : 水~40℃  |
| 木綿(混紡)         | : 水~40℃  |
| 化繊             | : 水~30℃  |
| おしゃれ着、ランジェリーなど | : 水      |

### 予備洗いの洗剤投入量について

| 洗濯量     | 粉末合成洗剤 |       |
|---------|--------|-------|
|         | 予備洗い   | 標準洗い用 |
| 2.5kg以下 | 8g     | 18g   |
| 5kg以下   | 12g    | 28g   |

予備洗いの洗剤は洗濯をスタートする前に右の図に従って入れてください。

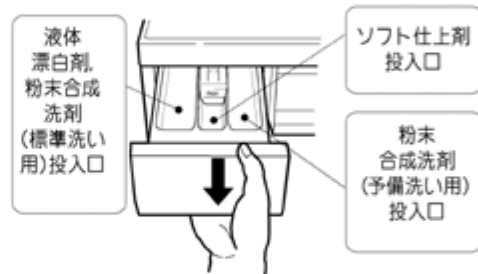

### ご注意

予備洗いをを行うときは右の投入口(予備洗い用洗剤投入口)だけではなく、左の投入口(標準洗い用洗剤投入口)にも洗剤を投入してください。



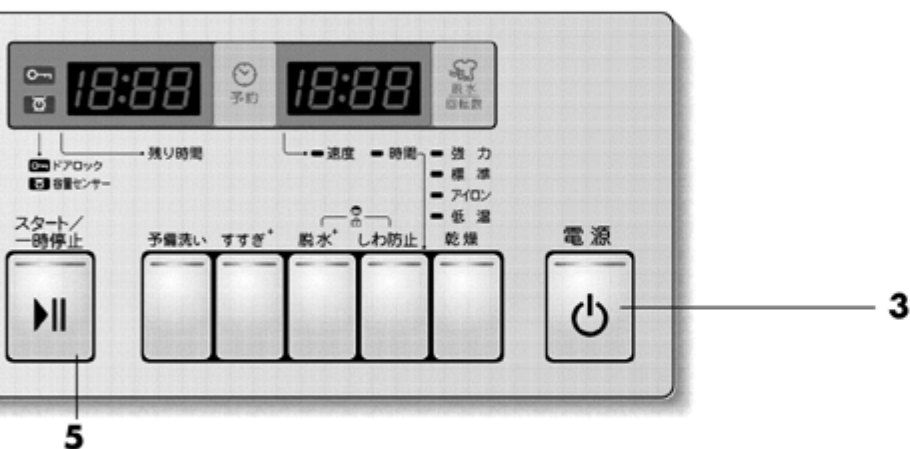



**1**  ドア取っ手をつかんでドアを開け、洗濯物を入れてドアを閉める

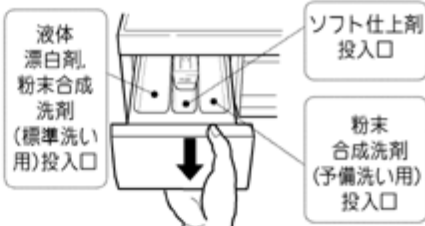

**2** 洗剤投入ケースを開け、洗剤、ソフト仕上剤を入れる。  
 ● 洗剤、ソフト仕上剤の量は **P12**  
 ● 洗剤を入れ過ぎると、運転時間が長くなったり、汚れ落ちやすすぎが悪くなることがあります。  
 ● 洗剤投入ケースを開める。

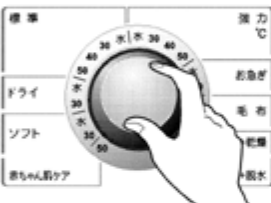

**3**  **電源ボタンを押す。**  
 ● 電源を入れたときは、コースのランプが全部点灯します。

**4**  コースセレクトダイヤルを回して「標準」コースを選ぶ。  
 ● 温水洗いするときには「50」「40」「30」を選びます。  
 ● 普通の水で洗うときは「水」を選びます。  
 ● 予備洗い・すすぎ+・脱水+・しわ防止等を選ぶ場合には各ボタンを押して選んで下さい。 **P18**  
 ● 乾燥選択：**P18**

**5**  **スタート/一時停止ボタンを押す。**  
 ● 洗いから脱水まで自動運転します。

**6** **運転終了**  
 ● ブザーの音で運転終了をお知らせします。残時間表示部に「End」が表示され、約8秒後に自動的に切れます。ドア取っ手をつかんでドアを開け、洗濯物を取り出してください。

## がんこな泥汚れなどを洗う(「強力」コース)

### ■汚れが気になる衣類等を洗います。

- 「予備洗い」「すすぎ+」「脱水+」「しわ防止」「乾燥」コースの追加選択ができます。
- 洗濯できる量。  
「洗い」~「脱水」のとき5kg以下  
「洗い」~「乾燥」のとき2.5kg以下

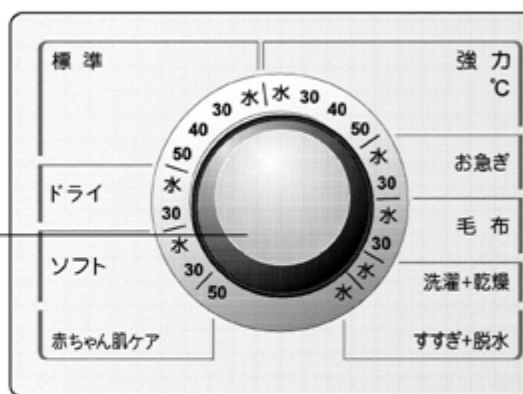

### いろいろな機能を使いたいとき

#### 予備洗い選択

-  本洗濯に入る前に約10分間洗濯をします。汚れた水を一度排水してから本洗濯に入ります。汚れがひどい洗濯物の洗浄に効果的です。

#### すすぎ回数追加選択

-  ボタンを押すとすすぎ回数が追加されます。設定を解除したいときはもう一度押してください。

#### 脱水時間延長選択

-  ボタンを押すと脱水時間が約2分延長されます。設定を解除したいときはもう一度押してください。

#### しわ防止選択

-  ボタンを押すと脱水の後、洗濯槽が回転しながら布をほぐす時間をふやして洗濯物のしわを防止します。

#### 乾燥選択



- ボタンを押すことにより「標準→強力→時間(30分→60分→90分→120分→150分)→低温→アイロン」を繰り返します。
- 乾燥コースだけを選択した場合でも、一度脱水をしたあと乾燥に入ります。

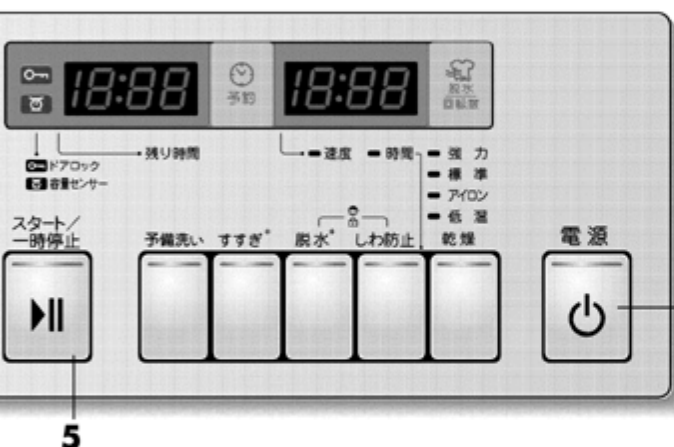

洗濯・乾燥のしかた

1



ドア取っ手をつかんでドアを開け、洗濯物を入れてドアを閉める



2

洗剤投入ケースを開け、洗剤、ソフト仕上剤を入れる。

- 洗剤、ソフト仕上剤の量は **P12**
- 洗剤を入れ過ぎると、運転時間が長くなったり、汚れ落ちやすすぎが悪くなる場合があります。
- 洗剤投入ケースを閉める。

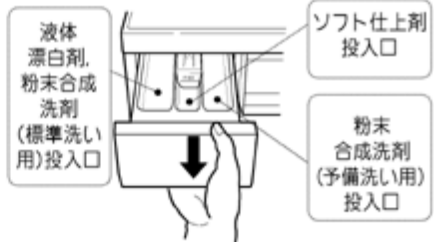

3



電源ボタンを押す。

- 電源を入れたときは、コースのランプが全部点灯します。

4



「強力」コースを選ぶには。

- コースダイヤルを回して「強力」を選びます。
- 「強力」ランプが点灯しているか確認して下さい。
- 予備洗い・すすぎ+・脱水+・しわ防止等を選ぶ場合には各ボタンを押して選んで下さい。 **P18**
- 乾燥選択 : **P18**

5



スタート/一時停止ボタンを押す。

- 洗いから脱水まで自動運転します。

6

運転終了

- ブザーの音で運転終了をお知らせします。残時間表示部に「End」が表示され、約8秒後に自動的に切れます。ドア取っ手をつかんでドアを開け、洗濯物を取り出してください。

## すばやく洗う(「お急ぎ」コース)

■軽い汚れの衣類を短時間で洗います。

- 「すすぎ+」「脱水+」「しわ防止」コースの追加選択ができます。
- 洗濯できる量:1.5kg以下  
乾燥はできません

5

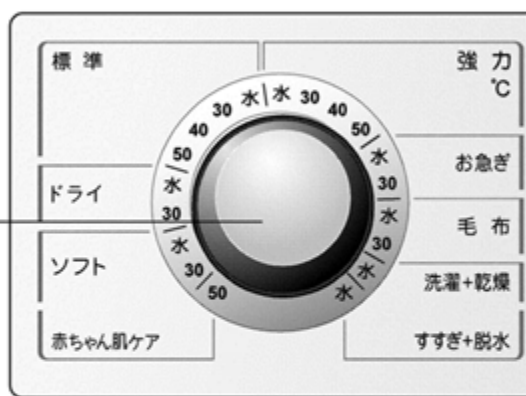

洗濯・乾燥のしかた

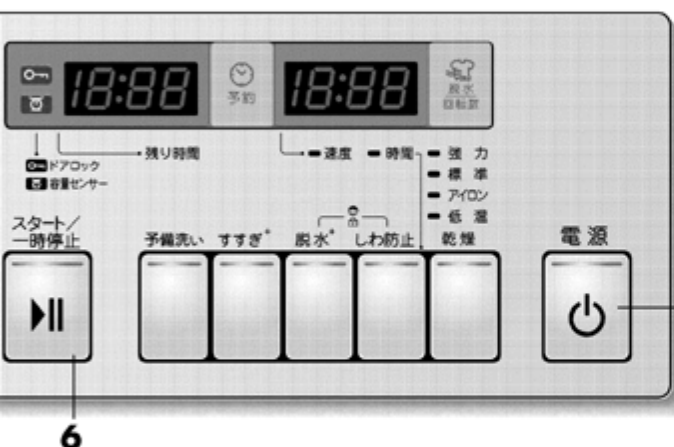

**1**  ドア取っ手をつかんでドアを開け、洗濯物を入れてドアを閉める



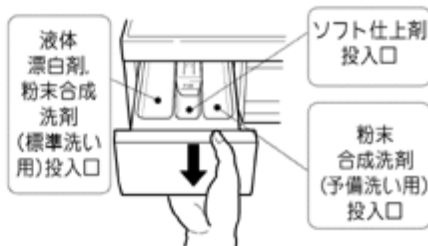

**2** 洗剤投入ケースを開け、洗剤、ソフト仕上剤を入れる。  
 • 洗剤、ソフト仕上剤の量は **P12**  
 • 洗剤を入れ過ぎると、運転時間が長くなったり、汚れ落ちやすすぎが悪くなる場合があります。



**3** 洗剤投入ケースを閉める。

**4**  **電源ボタンを押す。**  
 • 電源を入れたときは、コースのランプが全部点灯します。

**5**  「お急ぎ」を選択する時は、コースダイヤルを回して「お急ぎ」を選ぶ。  
 • 「お急ぎ」のランプが点灯します。  
 • すすぎ+・脱水+・しわ防止等を選ぶ場合には各ボタンを押して選んで下さい。  
**P18**

**6**  **スタート/一時停止ボタンを押す。**  
 • 洗いから脱水まで自動運転します。

**7** **運転終了**  
 • ブザーの音で運転終了をお知らせします。残時間表示部に「End」が表示され、8秒後に自動的に切れます。ドア取っ手をつかんでドアを開け、洗濯物を取り出してください。

## 毛布などを洗う(「毛布」コース)

■アクリルの毛布などを洗うことができます。

- 「すすぎ+」「脱水+」「しわ防止」コースの追加選択ができます。
- 洗濯できる量:1.5kg以下  
乾燥はできません

6

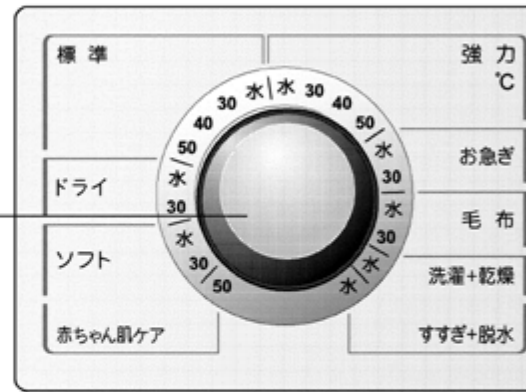

### 洗濯のできる毛布



表示のある毛布・綿毛布

- 素材
- アクリルなどの合成繊維100%
  - 綿100%

サイズ シングル(1.5kg以下)  
140cm×200cm以下

- ロングパイル(毛足10mm以上)のものは、毛倒れするおそれがあるので、乾燥しないでください。
- 電気毛布・高級毛布・毛長毛布は洗濯できません。

### 毛布を入れる

長手方向を2つ折りにしてからびょうぶ折りにしながら入れます。

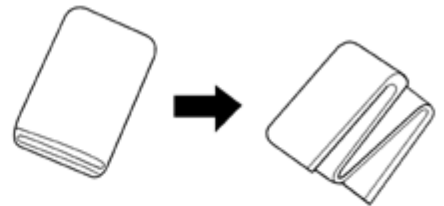

- 毛布はねじったり、丸めたままドラム内に入れしないでください。  
毛布ネットは絶対使用しないでください。バランスが悪くなり、異常に振動が大きくなります。

### ご注意

- 毛布は、乾燥できませんのでご注意ください。

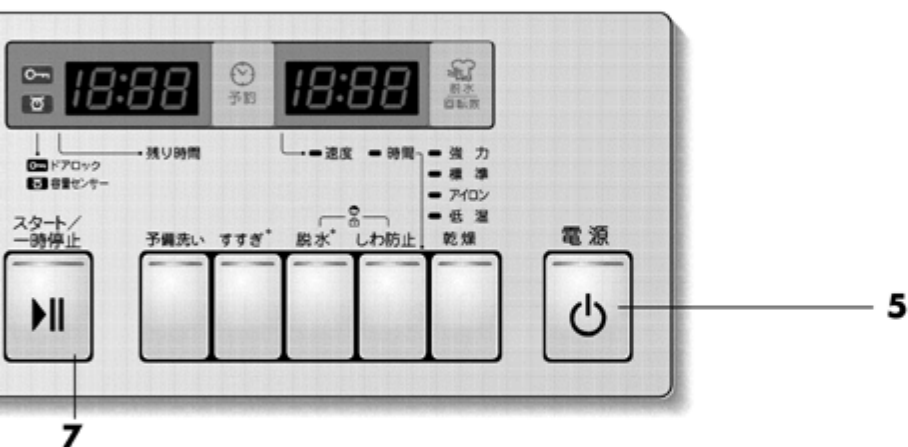

- 1** いったん、毛布を取り出し、毛倒れを直す。  
 ・毛なみに不備な部分があれば、軽くブラシをかけて整えます。



- 2**  ドア取っ手をつかんでドアを開け、洗濯物を入れてドアを閉める



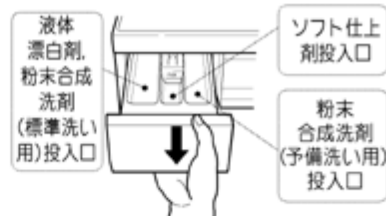

- 3** 洗剤投入ケースを開け、洗剤、ソフト仕上剤を入れる。  
 ・洗剤、ソフト仕上剤の量は **P12**  
 ・洗剤を入れ過ぎると、運転時間が長くなったり、汚れ落ちやすすぎが悪くなる場合があります。



- 4** 洗剤投入ケースを閉める。

- 5**  電源ボタンを押す。  
 ・電源を入れたときは、コースのランプが全部点灯します。

- 6**  コースダイヤルを回して「毛布」を選ぶ  
 ・「毛布」のランプが点灯します。  
 ・すすぎ・脱水・しわ防止等を選ぶ場合には各ボタンを押して選んで下さい。 **P18**

- 7**  スタート/一時停止ボタンを押す。  
 ・洗濯から脱水まで自動運転します。

- 8** 運転終了  
 ・ブザーの音で運転終了をお知らせします。残時間表示部に「End」が表示され、約8秒後に自動的に切れます。ドア取っ手をつかんでドアを開け、洗濯物を取り出してください。

## ドライマーク表示の衣類を洗う(「ドライ」コース)

- 多めの水量で、ドラムの回転を抑えてやさしく洗い上げます。  
☉ 表示のウール製品、おしゃれ着などのデリケート衣類に適しています。  
(ドライクリーニングではありません)

洗えるもの(水につけてもこするなどの力を与えなければ洗えるもの、手洗いでできるもの)

☉ 表示のあるおしゃれ着やデリケートな衣類、ウール製品

例

• ブラウス、シャツ、ワンピースなど

• スラックス、スカートなど



☹ 表示でも洗えないもの

(形くずれしたり、光沢や風合いを損なう恐れがあります。)

- 着地を多く使っていて、水により形くずれしやすい衣類  
(例、ネクタイ、ブレザー、ジャケット、コート、スーツなど)
- パットのあるもの、装飾性の強いもの
- 毛倒れを起こす毛100%製品 (例、ベルベットなど)
- 表面の凹凸などが消えやすいもの (例、防しわ加工品、エンボス製品など)
- 水につけるだけで著しい収縮や変色、表面変化を起こす恐れのある素材  
(例、レーヨン、キュプラ、絹および混紡品など)
- 水につけるだけで形くずれしやすいもの、シール製品など  
(例、強燃系使用の生地、ジョーゼット、クレープ、ちりめんなど)
- 皮革製品、皮革装飾のほどこしたもの
- 和服、和装小物など
- 防水性シートや衣類(おむつカバー、サウナスーツ、ウェットスーツ、雨ガッパ、スキーウェア、レインコートなど)

取扱絵表示の確認のしかた



表示例

ご注意

- 取扱絵表示および表示などがなく、洗えるかどうか分からないものは、洗濯乾燥機で洗わないでください。



洗える量は、1.5kg以下です。

セーター  
約400g



なら、約3枚

ブラウス  
約200g



なら、約7枚

スラックス  
約400g



なら、約3本洗えます。

しみや部分汚れがないか、あらかじめ確かめてください。

繊維の種類やしみの内容によって異なりますので、それぞれに適した方法で落としてください。

#### 例

1. しみの部分の下側にタオルを当て、汚れの周りから水で濡らす。
2. やわらかい布やナイロンストッキングなどに、液体中性洗剤(衣料用)を含ませ、しみの部分を洗う。
3. しみが抜けてきたら、水をつけてしみの部分の洗剤を薄める。

はじめて洗濯する衣類は、色落ちや色移りについて確かめてください。

- 白いタオルなどに液体中性洗剤(衣料用)を含ませ、目立たない部分に強く押し当てて、タオルに色移りしないか確かめてください。
- 色落ちや色移りするものは、分けて洗います。
- タオルなどを乾燥する縮むことがあります。



#### 洗濯の前に

- 毛素材などでプリーツ加工しているものは、開かないよう糸で留めてください。
- セーターなどの編ものは、製品に仕上げるときのひっぱり具合などによって、いく分伸びたり、縮んだりするものがあります。このような場合は、仕上げで調節できる場合もあります。新しいときに型紙をとっておくと便利です。
- 毛玉や糸くずが気になる衣類は、裏返しにします。



## ドライマーク表示の衣類を洗う(「ドライ」コース)

■ “”表示がある衣類に使用します。

- 「すすぎ+」「脱水+」「しわ防止」コースの追加選択ができます。
- 洗濯できる量：1.5kg以下  
乾燥コースは選択できません。

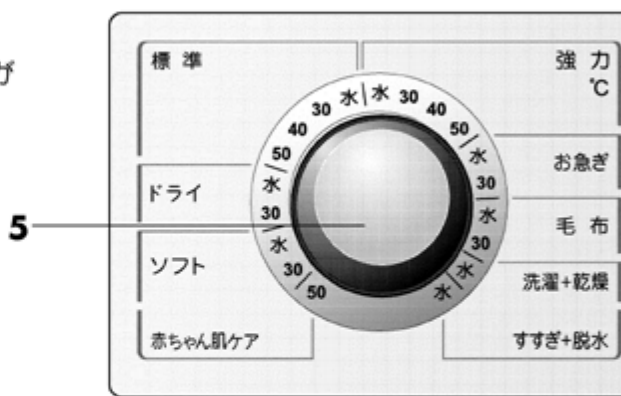

### 仕上げ

#### 干しかた

それぞれのせいや衣類に適した方法で干します。

ウール製品は、市販の平干しネットなどを使い、形を整え日陰で平干しします。

- 毛足の長いものは振りながら、形を整えたあと、ハンガーにかけて干します。

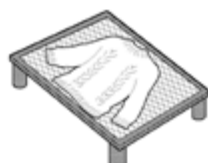

ブラウス、シャツなどの伸びにくいものは、ハンガーにかけ、形を整え日陰に平干しします。

#### アイロン仕上げ

必要に応じ、アイロンをかけ、形を整えます。

形を整え、きれいに仕上げるには、アイロンの使いかたが大切です。

せいの、加工法に応じて注意して行ってください。

- 取扱絵表示に従って、スチーム、ドライや温度の使い分けをしてください。
- てかり(アイロン光)の出やすいものや、刺しゅう、ビーズの付いたものには、当て布をするなど、注意して行ってください。



#### セーターなどの編み物の整えかた

- 洗濯乾燥機から取り出したら、すくにしわをほくしあらかじめとっておいた型紙の上のせて元の形と比べてみます。
- アイロン仕上げをしないものは、縮んだ部分を裏から手を当てて、振りながら伸ばしていき、伸びた部分は寄せるなどしながら、型紙に合わせ、形を整えます。
- アイロン仕上げをするものは、ひばったり寄せたりしながら、アイロンを使って形を整えます。



### お願い

- 漂白剤・洗剤の使用は、繊維によってもあつかが異なりますので、取扱絵表示や漂白剤の説明書をよくお読みください。
- 乾燥運転との組み合わせはできません。

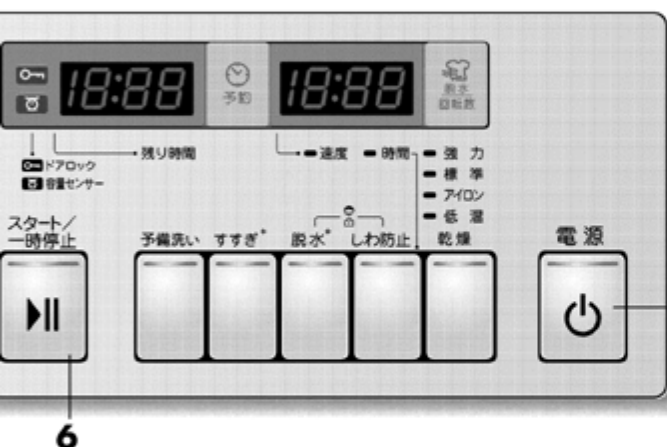

**1**  ドア取っ手をつかんでドアを開け、洗濯物を入れてドアを閉める



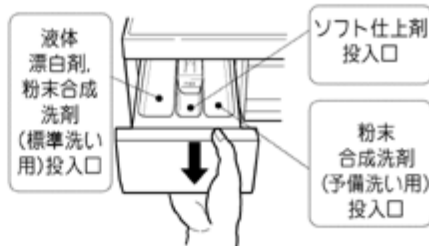

**2** 洗剤投入ケースを開け、洗剤、ソフト仕上剤を入れる。  
 ● 洗剤、ソフト仕上剤の量は **P12**  
 ● 洗剤を入れ過ぎると、運転時間が長くなったり、汚れ落ちやすすぎが悪くなることがあります。



**3** 洗剤投入ケースを閉める。

**4**  **電源ボタンを押す。**  
 ● 電源を入れたときは、コースのランプが全部点灯します。

**5**  **コースダイヤルを回して「ドライ」を選ぶ**  
 ● 「ドライ」のランプが点灯されます。  
 ● すすぎ<sup>+</sup>・脱水<sup>+</sup>・しわ防止等を選ぶ場合には各ボタンを押して選んで下さい。 **P18**

**6**  **スタート/一時停止ボタンを押す。**  
 ● 洗いから脱水まで自動運転します。

**7** **運転終了**  
 ● ブザーの音で運転終了をお知らせします。残時間表示部に「End」が表示され、8秒後に自動的に切れます。ドア取っ手をつかんでドアを開け、洗濯物を取り出してください。

## デリケートな衣類を洗う(「ソフト」コース)

■ “”表示のある毛100%の製品、毛混紡のニット製品、ランジェリーなどのデリケートな衣類をやさしく洗います。

- 「すすぎ+」「脱水+」「しわ防止」コースの追加選択ができます。
- 洗濯できる量:1.5kg以下  
乾燥はできません

5

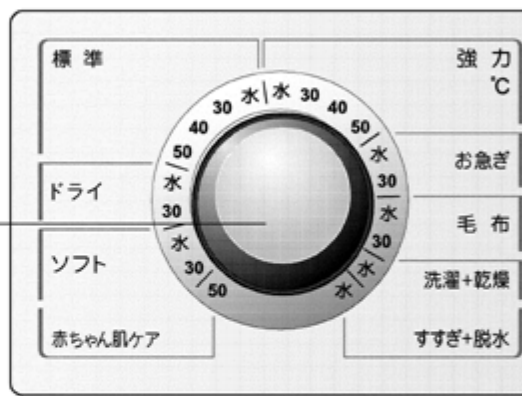

### 洗濯が終わったら

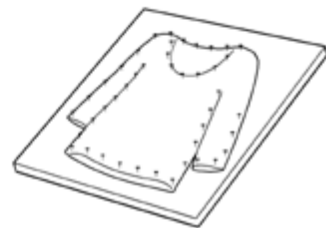

ウールのセーターなどは形くずれしないように干すのがポイントです。

- 風呂のふたなどを使って平干しにすると型くずれが防げます。



### ご注意

次のものは洗わないでください。

- 絵表示が  のみで  表示のないもの。
- 羊毛以外の動物性素材。(カシミア、アンゴラ、モヘヤなど)
- レース編みなど特殊な編みかたのもの。

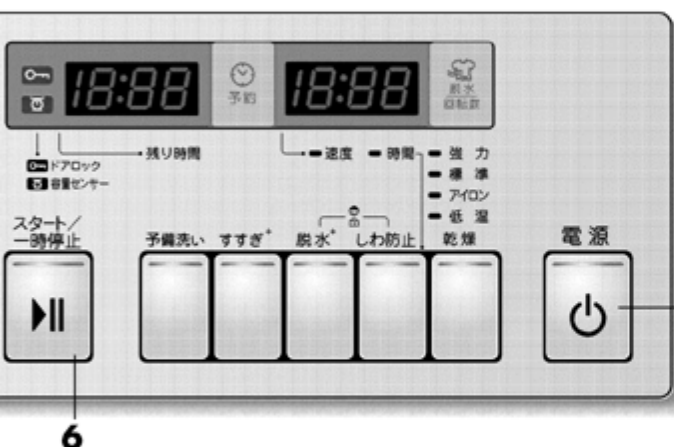

1



ドア取っ手をつかんでドアを開け、洗濯物を入れてドアを閉める



2

洗剤投入ケースを開け、洗剤、ソフト仕上剤を入れる。

- 洗剤、ソフト仕上剤の量は **P12**
- 洗剤を入れ過ぎると、運転時間が長くなったり、汚れ落ちやすすぎが悪くなる場合があります。

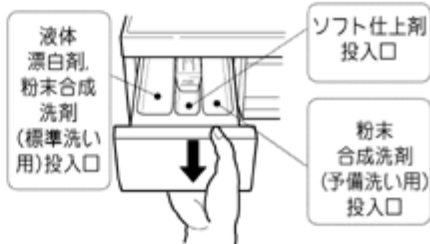

3

洗剤投入ケースを閉める。

4



電源ボタンを押す。

- 電源を入れたときは、コースのランプが全部点灯します。

5



コースダイヤルを回して「ソフト」を選ぶ

- 「ソフト」のランプが点灯されます。
- すすぎ<sup>+</sup>・脱水<sup>+</sup>・しわ防止等を選ぶ場合には各ボタンを押して選んで下さい。 **P18**

6



スタート/一時停止ボタンを押す。

- 洗いから脱水まで自動運転します。

7

運転終了

- ブザーの音で運転終了をお知らせします。残時間表示部に「End」が表示され、約8秒後に自動的に切れます。ドア取っ手をつかんでドアを開け、洗濯物を取り出してください。

## すすぎ機能を強化した洗濯(「赤ちゃん肌ケア」コース)

### ■すすぎを強化したいときに使用します。

- 「すすぎ+」「脱水+」「しわ防止」コースの追加選択ができます。
- 洗濯できる量 :2.5kg以下  
乾燥はできません

4

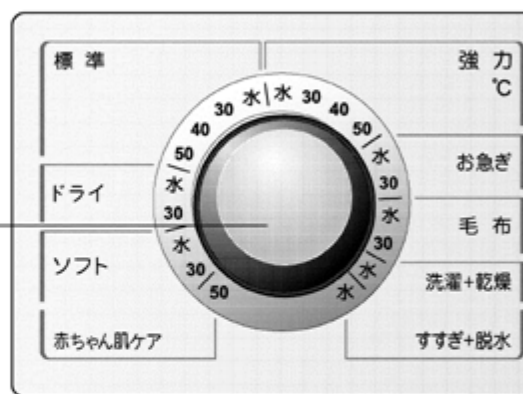

### 赤ちゃん肌ケアコース

- すすぎ性能を強化してすすぎ後残余洗剤が易しく除去されるように設定されています。
- しっかり洗浄し、さらにきれいな洗濯物の仕上がりを求めるときに適切なコースです。
- 傷みやすいベビー用衣類や血液、チョコレート等のしつこい汚れの洗浄に適したコースです。

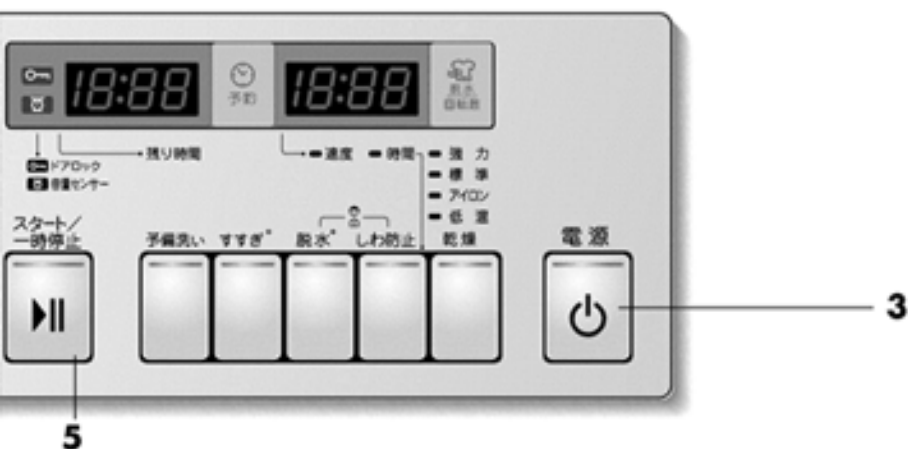

1



ドア取っ手をつかんでドアを開け、洗濯物を入れてドアを閉める



2

洗剤投入ケースを開け、洗剤、ソフト仕上剤を入れる。

- 洗剤、ソフト仕上剤の量は **P12**
- 洗剤を入れ過ぎると、運転時間が長くなったり、汚れ落ちやすすぎが悪くなる場合があります。
- 洗剤投入ケースを閉める。

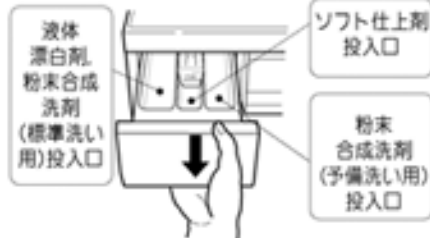

3



電源ボタンを押す。

- 電源を入れたときは、コースのランプが全部点灯します。

4



「赤ちゃん肌ケア」コースを選ぶには、

- 「赤ちゃん肌ケア」ランプが点灯しているか確認して下さい。
- すすぎ+・脱水+・しわ防止等を選ぶ場合には各ボタンを押して選んで下さい。

**P18**

5



スタート/一時停止ボタンを押す。

- 洗いから脱水まで自動運転します。

6

運転終了

- ブザーの音で運転終了をお知らせします。残時間表示部に「End」が表示され、約8秒後に自動的に切れます。ドア取っ手をつかんでドアを開け、洗濯物を取り出してください。

## 「洗濯+乾燥」コース

乾燥具合を検知しながら乾燥運転を行い、送風で衣類をさまして仕上げます。

- 一度に乾燥できる量は、2.5kg以下です。
- 乾燥運転前に必ず水栓を開けてください。  
(水を使って冷却除湿しているため、水栓が閉まっていると乾燥できません。)

衣類をドラムに入れるときの基準。

- ドラム(洗濯・脱水槽)投入口の隣に「洗濯量基準ラベル」がありますので、それを参考にして衣類を入れてください。  
この洗濯量は、衣類を押しこまずに普通に入れたときの基準です。

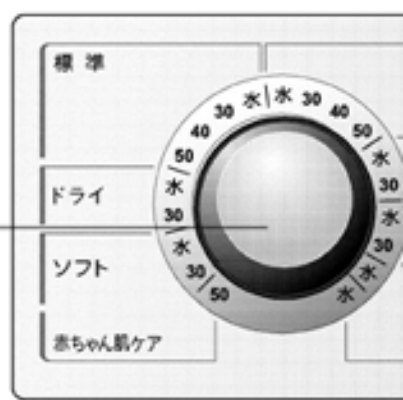
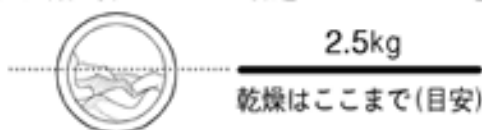

### 乾燥方法の選びかた

- 「標準」…木綿などを普通に乾燥するとき。
- 「強力」…乾燥時間を「標準」より長く設定し、乾燥度を高めます。
- 「時間」…乾燥を時間設定ができます。
- 「低温」…熱に弱い化繊などを乾燥するとき。
- 「アイロン」…アイロンかけやすい状態で乾燥したい時

### 乾燥してはいけないもの

**警告** 食用油、動物系油、機械油、ドライクリーニング溶剤、ベンジンやシンナー、美容オイルなどの付着した衣類は洗濯後でも絶対乾燥しない。また、スポンジの入ったものも絶対に乾燥しない。  
●油などの酸化熱による自然発火や引火の恐れがあります。

**注意** 乾燥中および乾燥終了直後はドラム内上部をさわらないこと。接触禁止 高温になっており、やけどをする恐れがあります。給湯機使用禁止 給湯機からの温水は使用しないこと。乾燥運転時、温水では冷却、除湿できず、乾燥できません。

- 座布団や枕、わたやウレタン(スポンジ類)の入った製品



- ウール製品



- 皮革製品、絹製品



- 「タンブラー乾燥はおさげください」の注意表示のあるもの



- 吊干し平干し表示のあるもの



- のりづけした衣類



- 綿、麻などの繊維でも縮むものもありますのでご注意ください。

### 衣類の縮みについて

衣類は水につけたり、洗濯して乾かすだけで縮むものがありますが、乾燥機を使用するとさらに縮みが大きくなるものもあります。

- 縮みの程度は1回目の洗濯・乾燥で縮む物もあります。

#### 縮みやすいもの

サマーセーター



綿や麻のニット製品など

運動用ソックス



ポリウレタン混紡の製品など

#### 縮みにくいもの

ワイシャツ



綿、混紡などの織物

ブラウス



ポリエステル製品など

#### 縮みについての上手な対応

- 乾燥前に、衣類の給表示、材質表示をよく確認します。
- 乾燥を上手にします。  
(例えば、天日乾燥したものの仕上げに乾燥機を使うなど)
- 縮みやすいものについては、できればあらかじめひと回り大きめの衣類のご購入をお勧めします。

- 縮みの程度は生地の種類や織りかた、縫製、仕上げなどによっても異なります。



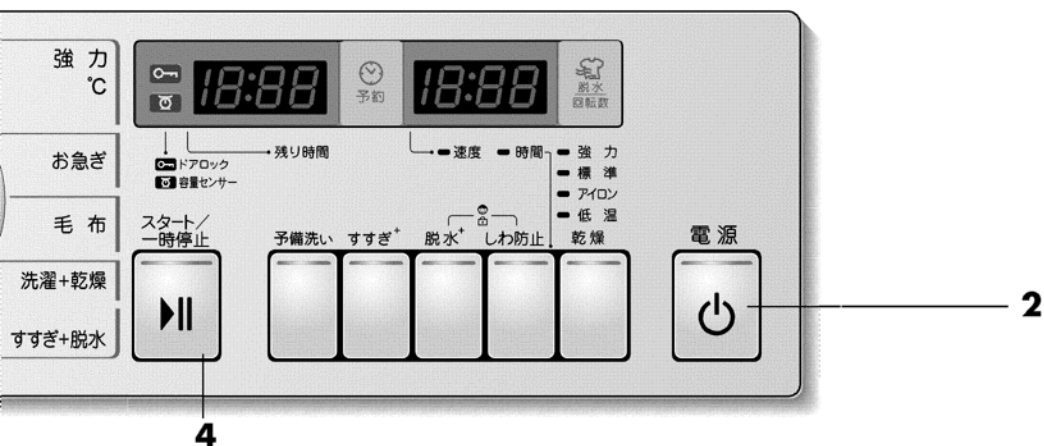

ドア取っ手をつかんでドアを開け、洗濯物を入れてドアを閉める

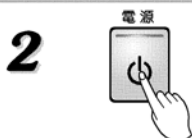

電源ボタンを押す。

- 電源を入れたときは、コースのランプが全部点灯します。



コースダイヤルを回して「洗濯+乾燥」を選ぶ

- 「洗濯+乾燥」のランプが点灯されます。
- 乾燥ボタンを押すことにより「標準→強力→時間→低温→アイロン」乾燥も設定できます。
- 「時間」乾燥は30分、60分、90分、120分、150分が設定されます。



スタート/一時停止ボタンを押す。

- 洗いから脱水まで自動運転します。

**5 運転終了**

- ブザーの音で運転終了をお知らせします。残時間表示部に「End」が表示されます。ただし、乾燥終了後には約4時間デジタル表示部に「5d」と表示されます。(ヒーターは作動しておりません。)洗濯槽が周期的に回転して洗濯物のシワを防止します。このときドアを開くには電源ボタンを一度押し、本体の電源が切れた後電源ボタンを再投入し、ドアロックランプが消えるまで待ってからドアを開けてください。

**ご注意**

- 乾燥後、洗濯物を取り出す時、洗濯機の中とドアが熱いのでご注意ください。(やけどをする恐れがあります。)
- 衣類の種類によっては、少し湿り気が残った状態で終了することがあります。この場合は、吊り干して仕上げてください、または、「時間」乾燥で追加運転してください。



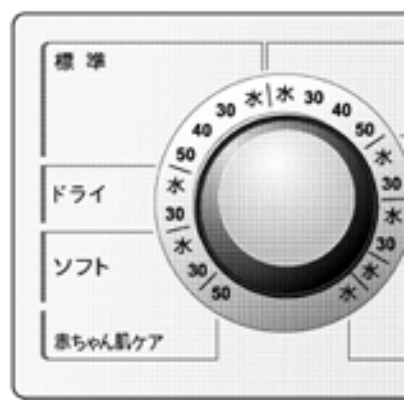

## 乾燥だけを行いたいとき

洗濯物の乾燥のみを行いたいときに使用します。

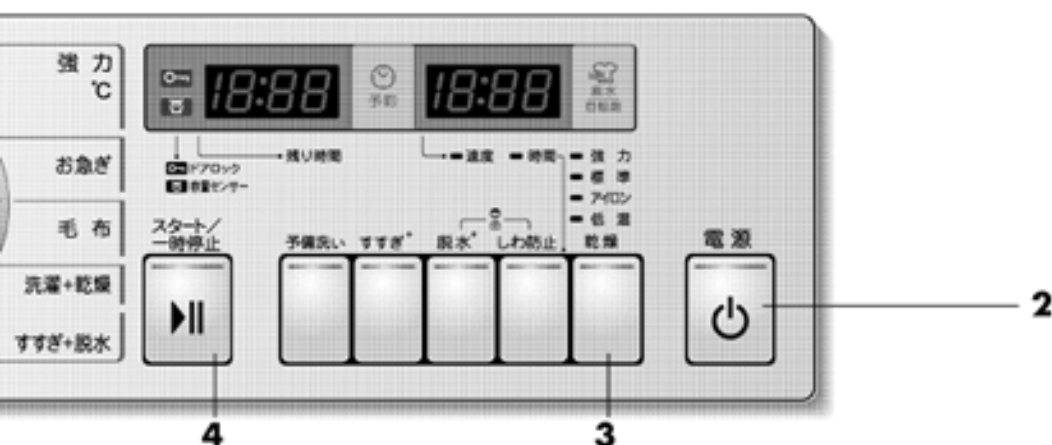
- ボタンを押すことにより「標準→強力→時間(30分→60分→90分→120分→150分)→低温→アイロン」を繰り返します。
- 乾燥コースだけを選択した場合でも、一度脱水をしたあと乾燥に入ります。
- 一度に乾燥できる量は、2.5kg以下です。





- 1**  ドア取っ手をつかんでドアを開け、洗濯物を入れてドアを閉める
- 2**  **電源ボタンを押す。**  
 ● 電源を入れたときは、コースのランプが全部点灯します。  
**ご注意** ● このときにジョグダイヤルを動かすと乾燥のみを行うプログラムが解除され、設定できなくなるのでご注意ください。ジョグダイヤルを回してしまった場合は、再度電源を入れ直して始めて下さい。
- 3**  **乾燥ボタンを押す。**  
 ● 「乾燥」ボタンのランプが点灯されます。  
 ● 「乾燥」ボタンを押すことにより「標準」乾燥、「強力」乾燥、「時間」乾燥、「低温」乾燥、「アイロン」乾燥に設定できます。  
 ● 「時間」乾燥は30分、60分、90分、120分、150分が設定されます。  
**ご注意** ● 「乾燥」ボタンを押すと、ジョグダイヤルの「標準」コース「水」のランプが点灯しますが、洗濯は行わず乾燥のみを行いますのでご注意ください。
- 4**  **スタート/一時停止ボタンを押す。**  
 ● 乾燥運転を始めます。
- 5 運転終了**  
 ● ブザーの音で運転終了をお知らせします。残時間表示部に「End」が表示されます。ただし、乾燥終了後には約4時間デジタル表示部に「5d」と表示されます。(ヒーターは作動しておりません。)洗濯槽が周期的に回転して洗濯物のシワを防止します。このときドアを開くには電源ボタンを一度押し、本体の電源が切れた後電源ボタンを再投入し、ドアロックランプが消えるまで待ってからドアを開けてください。

**ご注意**

- 乾燥後、洗濯物を取り出す時、洗濯機の中とドアが熱いのでご注意ください。(やけどをする恐れがあります。)
- 衣類の種類によっては、少し湿り気が残った状態で終了することがあります。この場合は、吊り干して仕上げてください。または、「時間」乾燥で追加運転してください。

## 脱水だけを行いたいとき

- 洗濯物の脱水のみを行いたいときに使用します。

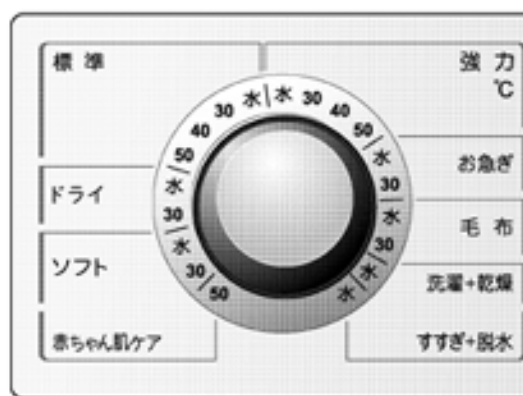

### ドラム式洗濯乾燥機の使用上の留意点

- 衣類の種類や乾燥容量によってはシワがひどくついたり、縮んだりすることがあります。
- 衣類の種類や汚れ具合に合わせて、適切なコースで洗濯及び乾燥を行って下さい。

#### 注意点

- ① 1枚のみでかさばる衣類などや、洗濯ネットに入れたものは、脱水機に布が片寄りやすく振動が大きくなり脱水できないことがありますので、他の衣類を追って洗濯及び脱水を行って下さい。
- ② 衣類には、生地の種類・織り方・縫製の仕方・仕上げによって洗濯・乾燥で縮むものがあります。洗濯・乾燥する前に、衣類の表示・材質表示をよくご確認ください。

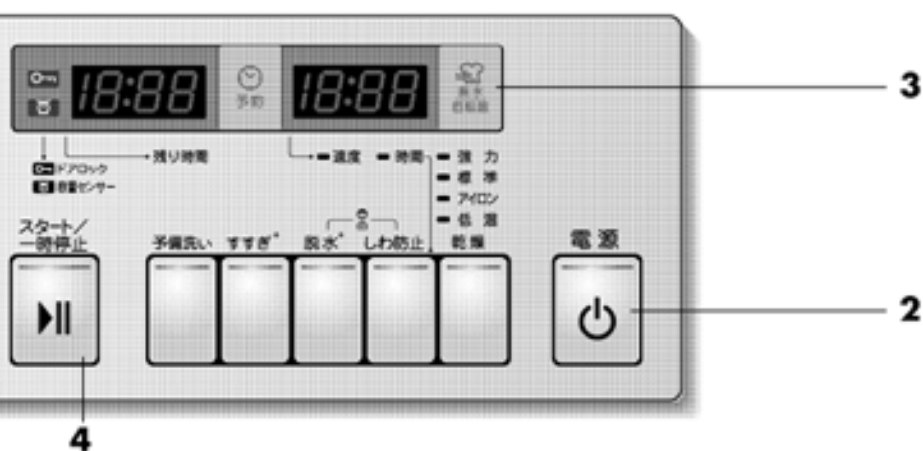

- 1**



ドア取っ手をつかんでドアを開け、洗濯物を入れてドアを閉める

- 2**



電源ボタンを押す。  
 • 電源を入れたときは、コースのランプが全部点灯します。
- 3**



「脱水/回転数」ボタンを押す。  
 • 「脱水/回転数」ボタンを押すごとに回転数が変わります。(400~1200回転)

**ご注意**

  - 回転数を上げることで脱水率が高くなります。衣類の傷みを抑えたい場合は回転数を下げて運転させることをお勧めします。
- 4**



スタート/一時停止ボタンを押す。  
 • 洗いから脱水まで自動運転します。
- 5** 運転終了

  - ブザーの音で運転終了をお知らせします。残時間表示部に「End」が表示され、約8秒後に自動的に切れます。ドア取っ手をつかんでドアを開け、洗濯物を取り出してください。

## 予約タイマーで洗う

■予約ボタンを使って運転終了までの時間を予約できます。お出かけの間にお洗濯を済ませたり、夜間に洗って朝干したいときに便利な機能です。

- 1時間単位で3時間後から19時間後の間で設定できます。

5

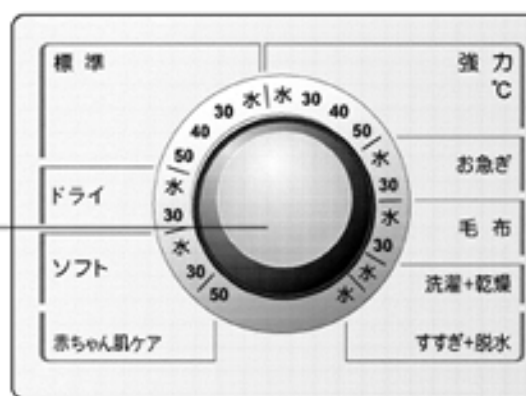

### 予約時間設定方法

例) 今から6時間後に洗濯を終わらせたい場合(洗濯終了まで残った時間が6時間)



予約ボタンを押して、洗濯を終わらせたい時間を表示させる

- ボタンを押すたびに予約時間が変わります。
- スタート / 一時停止ボタンを押すと、予約時間が確定し「:」が点灯から点滅に変わります。その後、ドアがロックされます。

- 予約の取り消し: 電源ボタンを「切」にします。
- 予約の変更: 電源ボタンを「切」にして最初からやり直してください。

### お願い

- 洗剤ケースの投入部がぬれていると洗剤が残る原因になります。必ず、ご使用前に乾いた布で拭いてください。
- 粉石けんは溶けにくく、固まることがありますので使わないでください。
- 柔軟剤濃縮タイプ(6.6ml/30ℓ)は同量の水でうすめてください。

(例)



※柔軟剤(ソフト仕上剤)は固まりやすいので、入れたまま長時間(12時間以上)放置しないでください。

### ご注意

- 実運転時間が予約時間より長い場合は予約されないでそのまま洗濯が始まります。

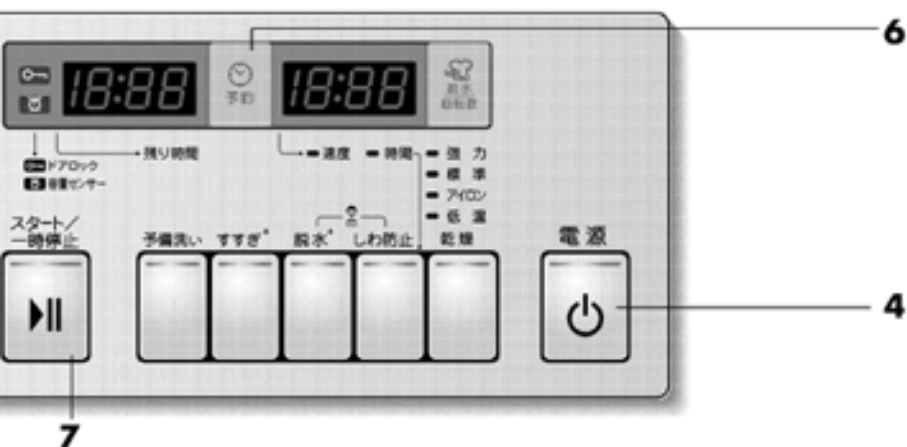

1



ドア取っ手をつかんでドアを開け、洗濯物を入れてドアを閉める



2

洗剤投入ケースを開け、洗剤、ソフト仕上剤を入れる。

- 洗剤、ソフト仕上剤の量は **P12**
- 洗剤を入れ過ぎると、運転時間が長くなったり、汚れ落ちやすすぎが悪くなることがあります。
- 「洗い」をすするときは、洗剤をケースに入れる。

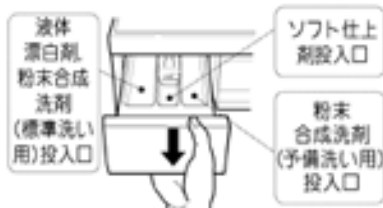

3

洗剤投入ケースを閉める。

4



電源ボタンを押す。

- 電源を入れたときは、コースのランプが全部点灯します。

5



コースダイヤルを回して「コース」を選ぶ

- 「選択したコース」のランプが点灯します。

6



「予約」ボタンを押す。

- 残時間表示部に「3:00」が表示されます。
- 予約ボタンを設定時間になるまで、押しください。
- 予約時間を3時間後から19時間後まで、1時間単位で設定できます。

7



スタート/一時停止ボタンを押す。

- 洗いから脱水まで自動運転します。
- 「予約」ボタンが点滅、点灯になります。

8

運転終了

- ブザーの音で運転終了をお知らせします。残時間表示部に「End」が表示され、約8秒後に自動的に切れます。ドア取っ手をつかんでドアを開け、洗濯物を取り出してください。

## 洗濯行程について

※ 所要時間はいろいろな条件によって変わります。

| コース名    | 温水設定                 | すすぎ | 脱水(RPM)                       | 所要時間(分)          |
|---------|----------------------|-----|-------------------------------|------------------|
| 標準      | 水<br>(30℃, 40℃, 50℃) | 2回  | 800<br>(400, 600, 1000, 1200) | 55<br>(51~116)   |
| 強力      | 水<br>(30℃, 40℃, 50℃) | 3回  | 800<br>(400, 600, 1000, 1200) | 65<br>(61~126)   |
| お急ぎ     | 水<br>(30℃)           | 2回  | 400<br>(600, 800, 1000, 1200) | 30<br>(30~45)    |
| 毛布      | 水<br>(30℃)           | 2回  | 400<br>(600, 800, 1000, 1200) | 55<br>(55~89)    |
| ドライ     | 水<br>(30℃)           | 2回  | 400<br>(600, 800, 1000)       | 46<br>(46~76)    |
| ソフト     | 水<br>(30℃)           | 2回  | 400<br>(600, 800)             | 46<br>(46~76)    |
| 赤ちゃん肌ケア | 50℃                  | 3回  | 800<br>(400, 600, 1000, 1200) | 154<br>(150~155) |
| 洗濯+乾燥   | 水                    | 3回  | 1200<br>(1000)                | 66~240           |
| すすぎ+脱水  | 水                    | 1回  | 800<br>(400, 600, 1000, 1200) | 17<br>(13~18)    |

### ご注意

- 水道水圧が高いと給水音が大きくなる場合があります。音が気になる場合は水栓を絞ってお使いください。
- 乾燥時間は洗濯物の量や質によって変わります。(30分から228分まで)
- 高めの温水設定での使用時は所要時間が長くなります。



# ひと工夫した洗いかた

ひもは結んで、ファスナーは閉める



- 衣類やファスナーの傷みを防ぐためです。

毛玉が気になるときは裏返しにする



どろや砂は必ず取り除く



汚れのひどい所には、あらかじめ洗剤をすり込む



## 乾燥のときしわを少なくするためには

洗濯物は少なめで乾燥させる

標準乾燥容量(2.5kg)の半分くらいにすると、しわが少なくなります。



1枚ずつよく広げてから入れる



乾燥が終わったら早めに取り出す

運転終了ブザーが鳴ったら、できるだけ早目に取り出します。



## 乾きむらを少なくするためには

生地によって分けて乾燥する

化繊と木綿、薄物と厚物などは、分けて乾燥させます。



- 乾きむらが少なくなり、再乾燥によるむだがなくなります。
- 混合して乾燥する場合は、少なめにして乾燥してください。

洗濯物が極端に少ないとき(約500g以下)



- 洗濯物が極端に少ないときは乾きが足りないことがあります。乾いたタオルなどをいっしょに入れると乾きむらが少なくなります。

# 液体漂白剤・ソフト仕上剤を使う

## 液体漂白剤の使い方

最初に液体漂白剤を少しずつ流し込みます。  
粉末洗剤はそのあとに入れてください。

- 使用量および使いかたについては、漂白剤の表示に従ってください。
- 漂白剤を直接洗濯物にかけないでください。変色、布破れの原因になります。

洗剤投入ケース

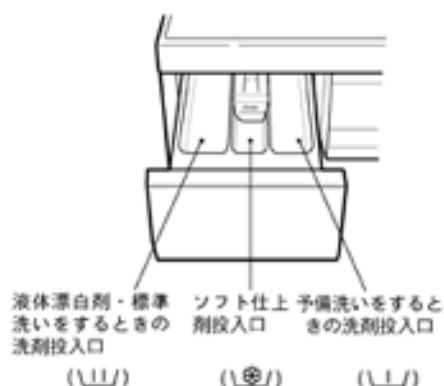

## ソフト仕上剤の使いかた

ソフト仕上剤は少しずつ流し込んでください。  
• 最終すすぎの始めに自動的に投入されます。

### ご注意

- 運転中に洗剤投入ケースを開けないでください。ソフト仕上剤が投入されないことがあります。
- ソフト仕上剤を注入したまま、長期間放置しないでください。ケースの中で固まる恐れがあります。
- ソフト仕上剤は「MAX」の高さ以上には入れないでください。全部流れ出してしまうことがあります。

### ソフト仕上剤の使用量の目安

|       |     |
|-------|-----|
| 5kg以下 | 7ml |
|-------|-----|

洗剤投入ケース

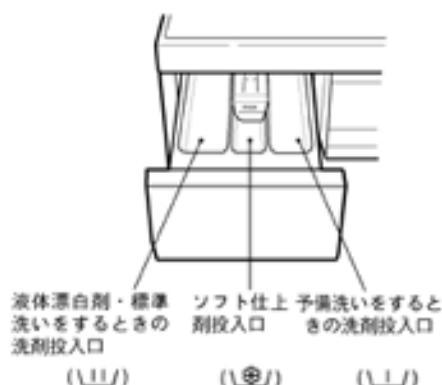

## 粉石けんを使う場合

### 粉石けんを使うとき(とけにくい為の使用法一例)

粉石けんはよく溶かしてからお使いください。

- 1 バケツなどに30℃くらいのぬるま湯を約5ℓ用意する。
- 2 十分かき回しながら、適量の粉石けんを少しずつ入れる。
  - 粉石けんが固まったり、粉が残ったりしないよう十分に溶かしてください。
- 3 洗濯物を入れ、ドアを閉めてから、電源ボタンを押し、洗濯コースを選ぶ。
- 4 あらかじめ溶かした石けん液を洗剤投入ケースの投入口に少しずつ入れる。
- 5 石けん液をすべて入れ終わったら、洗剤投入ケースを閉める。
- 6 スタート/一時停止ボタンを押し、運転を始める。

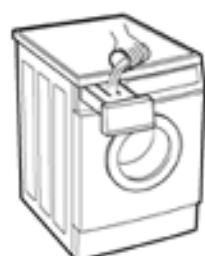
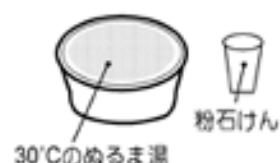

#### ちょっと一言

- 粉石けんを使うとき、合成洗剤を約1割混ぜると石けんかすの発生を抑えることができます。

#### ご注意

- 粉石けんは合成洗剤に比べ洗濯物に残りやすいので、すすぎは十分行ってください。よくすすがないと黄ばみや、においの原因になります。
- 使用量が多すぎたり、低温の水に直接入れたりしますと、完全に溶けない石けん粉や石けんかすがホースやドラムの内側に付着し、浮き上がって洗濯物を汚すことがあります。
- 粉石けんの表示(溶かしかた、取り扱い注意など)をよく読んでお使いください。
- 粉石けんを溶かさずに洗剤投入ケース内に入れた場合、内部で詰まり、水漏れの原因となることがありますので必ず溶かしてください。

次の場合は粉石けんを使用しないでください。

- 予約運転のとき ドラム内で固まる恐れがあります。
- 「ソフト」コースのとき黄ばみや黒ずみの恐れがあります。

# お手入れのしかた

## 洗剤投入ケースのお手入れ

- 1** 洗剤投入ケースを手前にひっぱり、抜き出す。

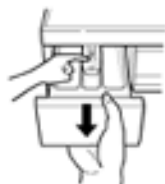

- 2** 洗剤投入ケースを水またはゆるま湯できれいに洗う。



- 3** 洗剤投入ケースを元に取り付ける。

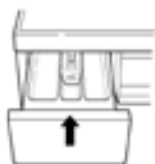

## 給水口のお手入れ

ごみがたまると水の出が悪くなります。

- 1** お手入れする前に必ず電源プラグと給水ホースを抜いてください。



- 2** 給水口のフィルターを手や工具で取りはずしてください。



- 3** 歯ブラシなどで汚れを落とし、再び取り付けてください。



### ご注意

- 外した網は必ず元に戻してください。戻さないと給水弁の故障の原因になります。

## 本体のお手入れ

本体やパネル部の汚れは、柔らかい布でふき取ってください。



### 警告



お手入れするときなどでは、本体各部に直接水をかけない。

- ショート・感電の原因になります。

### ご注意

- ベンジン、シンナー、クレンザー、アルカリ性洗剤、弱アルカリ性洗剤、ワックスなどでふいたり、たわしでこすらないでください。
- 化学ぞうきんをご使用の際は、注意書きに従ってください。



## お手入れのしかた(続き)

### さびにご注意

ステンレスドラムは、さびにくい性質を持っていますが、次のような場合には、さびが発生することがあります。

- ① ヘアピンやピンなどの、さびやすい製品がドラムに残り、接触したまま放置したとき。
- ② 赤さびや鉄粉などの混じった水がドラム内に入って、赤さびが槽に付着したとき。

さびに気がいたら、市販のクリームクレンザーをスポンジか布につけて、さびを取り除いてください。

(詳しくは洗剤の表示をご覧ください)

- 金属たわしなどはドラムを傷つけ、ドラムがさびやすくなりますので、使用しないでください。

さびの発生を防ぐために、次のことをお守りください。

- 長期間、ドラムに水を入れたままにしないでください。
- 塩素系の漂白剤をドラムに入れたまま、長期間放置しないでください。

## お手入れのしかた(続き)

### 排水ポンプのお手入れ

排水ポンプの中に異物が詰まると排水のときに異音がでたり、排水ができなくなったりしますので、排水ポンプを掃除してください。

- 1** 水抜きホースを引き出し、ホースキャップ(下図①)を抜き取る。
  - 残水が流れ出しますので用意したトレイなどで受けてください。
- 2** 水が出なくなったら、排水ポンプふた(下図②)を反時計回り方向に回して取り外す。
  - このとき、まだ少量の水が流れ出しますので下にトレイを置いて受けてください。



- 3** 排水ポンプふた(下図②)や、ポンプ内の異物を取り除く。
- 4** 清掃後は排水ポンプふた(下図②)を元どおりに確実に取り付ける。
- 5** 水抜きホースにホースキャップ(下図①)を根元まで押し込んでから、ホースを本体内に戻す。



## 洗濯物投入口部のお手入れ

投入部のパッキンにたまった水や汚れはときどき布でふき取ってください。

- ぬめりやかびが予防できます。

### ご注意

- ぬめりがあるときは少量の液体酸素系漂白剤をしみこませた布でふいてください。また、パッキンのひだの間にはさまった糸くずやコインなどを取り除いてください。



水、汚れがたまるところ

## 冬季に凍り付かないようにするには

- 1 水道の蛇口を閉め、給水ホースを外してからホース内の水を完全に抜き取る。  
(給水ホースの外しかたは P49 )



- 2 排水ポンプ内の水を抜き取る。(排水ポンプ内の水の抜きかたは P46 )

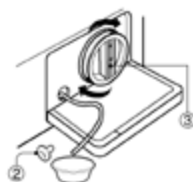

- 水を抜き取ったあとは、ホースキャップ、排水ポンプふたを確実に取り付けてください。

## 凍り付いた場合は

- 1 水道の蛇口に40℃くらいのお湯を注ぎ給水ホースを外す。  
(外しかたは P49 )



- 2 取り外した給水ホースを40℃くらいのお湯につけて溶かす。



- 3 お湯を洗剤投入ケースに注ぎ入れ、10分間そのままに放置して内部排水ホースおよび排水ポンプの水を溶かす。



- 4 給水ホースを水道の蛇口につないでから水道の蛇口を開けて洗濯機を動作させ、排水できるか確認する。



## 設置と据え付け

がたつきがあったり、傾いていると振動が大きくなります。

洗濯乾燥機を設置する際は、壁から10cm以上離して据え付けてください。

- 振動により壁や床等が傷付いたり、異常音を防止する為です。  
すべりやすい床や、弱い床は振動や騒音の原因になることがあります。
- 設置場所について  
床が固く水平な場所に据え付けてください。
- 防水板設置時の場合(参考)  
洗濯乾燥機を防水板上に置く場合には、  
内寸設置寸法は \*巾:600mm x 奥行:440mm  
以上必要とします。

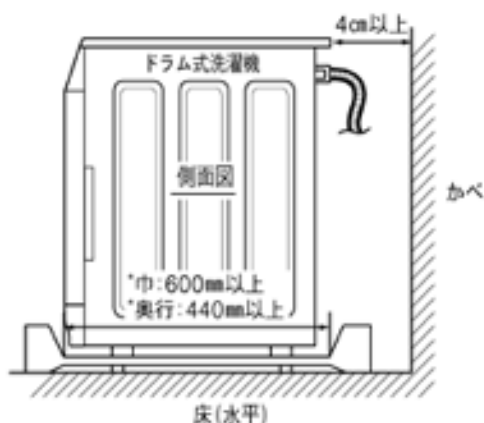

- 本体をゆり動かしてがたつきの有無を確認してください。がたつきがあるときは、調節脚(4個)を付属品のスパナで回して高さを調整し、がたつきをなくしてください。

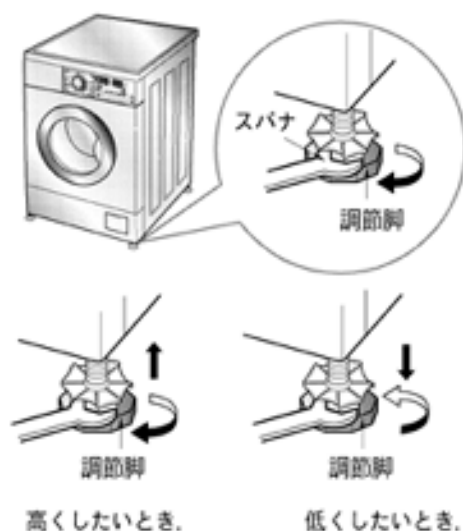

## 排水ホースの取り付けかた

水漏れなど思わぬ被害が発生することがあります。

- 排水ホースを排水口にしっかりと差し込んでください。
- 排水ホースが折れたり、ねじれないようにしてください。
- 排水ホースの先端がふさがらないようにしてください。





## 製品の持ち運びについて

この製品は約59kgの重さがあります。持ち運ぶときは、必ず2人以上で運んでください。

- 無理な体勢での持ち運びは、けがの恐れがありますので十分に注意してください。



## 給水ホースの取り付けかた・外しかた

### 水 栓

#### 取り付けかた

- 1 スライダーを押し下げ、ワンタッチつぎで差し込む。
- 2 スライダーを離して、「パチン」と音がするまで給水ホースを押し上げる。
  - 給水ホースをひっぱり、簡単に抜けないことを確認します。



#### 外しかた

- 1 水栓を閉じる。
- 2 スタートボタンを押して約10秒間運転する。
  - 外すときの水の飛び散りを防ぐためです。
- 3 つめを外し、スライダーを押し下げながら、給水ホースを外す。

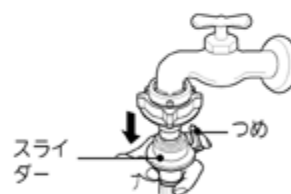
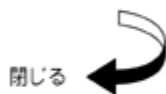

### 本 体

ユニオンナットを矢印方向に回して、給水口にしっかり締めつけます。

#### △ 注意

- ! 給水ホースの本体接続のナットはしっかり締めつける。
  - 水漏れの原因になります。

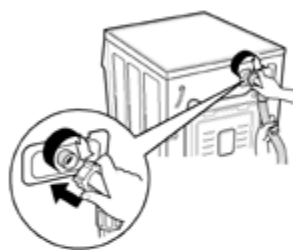

#### △ 注意

- ! 新しく購入した洗濯機には付属品として供給される新しい給水ホースを使用してください。中古給水ホースを使う場合は、水漏れの恐れがあります。

## 設置と据え付け(続き)

### ■ 蛇口に給水ホースをつなぐ方法

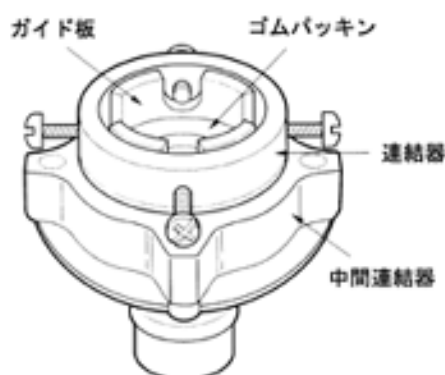

#### 1 中間連結器と給水ホースのとりはずし方

- 絵のように給水ホースについている押しレバーを下に押ししてください。



#### 水道蛇口の大きい場合

- 蛇口の外径の大きい蛇口又は四角形の蛇口の場合、固定ネジ4個をゆるめて、中のガイド板をはずしてください。

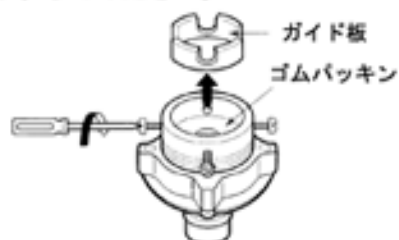

#### 4 蛇口に連結器を垂直に密着させる

- 連結器を蛇口に垂直になるように上へ押し付け、連結器の中のゴムパッキンが完全に密着するようにしてください。
- 連結器を左に回し4mm程度ネジ山が見える状態にしてください。

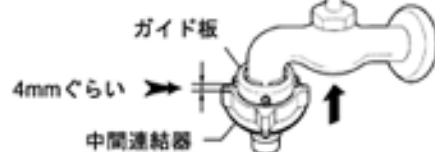

#### 7 連結器を締める

- 4mm程度ゆるめておいた連結器をもとの状態になるように右に回し、ネジ山の見える長さが3mm以下になるようにしっかりと締めてください。

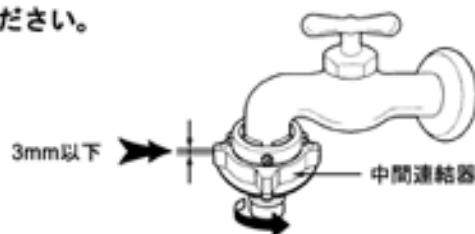

#### 8 中間連結器と給水ホースのつなぎ方

- 中間連結器からはずした給水ホースの押しレバーを下に押ししてください。



## 2 中間連結器と給水ホースのはずし方

- 押しレバーを押したままの状態でおろして連結器から給水ホースをはずしてください。

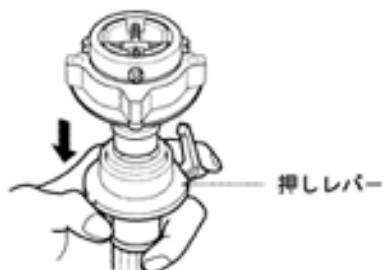

## 3 連結器のネジのゆるめ方

- 4個のネジを手やドライバーで蛇口に合うようにゆるめてください。

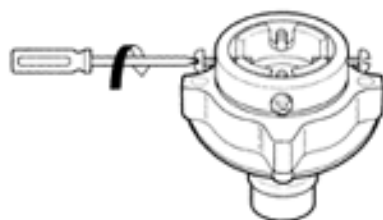

## 5 連結器の固定

- ゴムパッキンを蛇口に密着させた状態で2個のネジを手やドライバーで蛇口から落ちない程度に軽く締めてください。
- 壁などで後ろがせまくてドライバーで締められない場合は、奥のネジを前もって調整しておいてください。



## 6 ねじ4本を均等に締め付ける

- 連結器の中のゴムパッキンが蛇口に密着するように押しつけながら、下に表示した2個のネジをドライバーで締めてください。

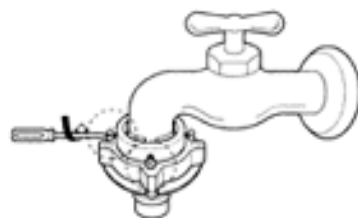

## 9 給水栓継手と給水ホースのつなぎ方

- 押しレバーを押し下げた状態で中間連結器に差し込み、手をはなしてください。

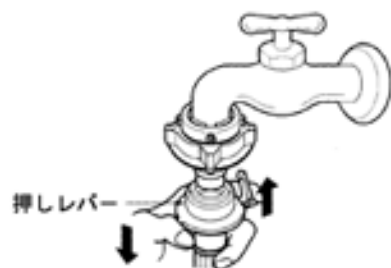

## 10 中間連結器と給水ホースの締めつけ確認

- 蛇口を開いて水漏れのないことを確認して下さい。



## 設置と据え付け(続き)

洗濯乾燥機の据え付けは、必ずお買い上げの販売店、または専門工事店にご依頼ください。

### ⚠ 警告



アース線は必ず取り付ける。

- アース線を取り付けないと漏電のとき感電することがあります。アースの取り付けは、必ず電気工事店または販売店にご相談ください。

### ⚠ 注意



お洗濯前に、蛇口を開いて給水ホースの接続を確認する。

- ねじがゆるんだりしていると、水漏れして思わぬ被害を招くことがあります。

### 洗濯乾燥機据え付け時のお願い

#### 据え付け前に

**注** 必ず輸送用取り付け金具を取り外して下さい。

\* 洗濯乾燥機には、後面に輸送時の損傷防止用取り付け金具が付いています。洗濯乾燥機を動作させる前に必ず輸送用取り付け金具を取り外してください。取り外さず動作させる激しい振動が発生し、故障及び損害の原因になります。

#### 輸送用取り付け金具の取り外し方

**お願い** 取り外した金具及びスパナは、引越しなどのときに必要になりますので保管して下さい。

**1** 輸送用金具のボルト(4個)を確認する。

輸送用金具



**3** ボルト(4個)を手前に、引き抜く。

輸送用金具

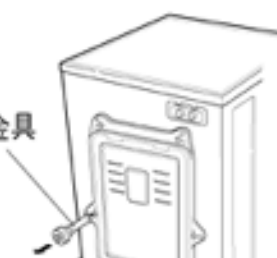

**2** 付属品のスパナでボルト(4個)をゆるめる。



**4** 本体に付いているキャップ(4個)を輸送用金具穴に取り付ける。





キャップ



# 故障かなと思ったら







修理を依頼される前に 次の点をもう一度お調べください

残時間の表示部に異常表示が表示されたときは、修理を依頼される前に下記事項を確認してください。

| 症状                              | エラー表示                                                                               | 点検するところ                                                                                                            | 運転を再開するとき                                                                                                           |                                                                                              |
|---------------------------------|-------------------------------------------------------------------------------------|--------------------------------------------------------------------------------------------------------------------|---------------------------------------------------------------------------------------------------------------------|----------------------------------------------------------------------------------------------|
| 残時間表示部に「---」が表示されないとき(電源が入ったとき) |                                                                                     | <br>電源プラグが抜けていませんか、               | <br>ヒューズ、ブレーカーが切れていませんか、           | <ul style="list-style-type: none"> <li>電源プラグをしっかり差し込んでください。</li> <li>電源を確認してください。</li> </ul> |
| 騒音または振動が激しいとき                   |                                                                                     | <br>ボルト                           | <br>洗濯乾燥機が固い所に水平に置かれていますか、         | <ul style="list-style-type: none"> <li>異常の原因を取り除いてから、スタート/一時停止ボタンを押してください。</li> </ul>        |
| 洗剤投入ケースから泡が出る                   |                                                                                     | <br>洗剤が多すぎませんか、                 | <br>適切な洗剤(低泡性洗剤をお勧めします)を使っていますか、 | <ul style="list-style-type: none"> <li>洗剤を適切に使ってください。</li> </ul>                             |
| 運転しない                           |  | ドアが開いていませんか、                                                                                                       | <ul style="list-style-type: none"> <li>ドアを閉めてください。</li> </ul>                                                       |                                                                                              |
| ドアに異常のあるとき                      |  | <ul style="list-style-type: none"> <li>上の項目を点検してもエラー表示が表示される場合は、ご使用を中止し、必ず電源プラグを抜いてからお買い上げの販売店にご連絡ください。</li> </ul> |                                                                                                                     |                                                                                              |

## 故障かなと思ったら(続き)

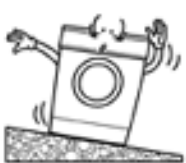
| 症状            | エラー表示      | 点検するところ                                                                                                                                                                                                        | 運転を再開するとき                                                                             |
|---------------|------------|----------------------------------------------------------------------------------------------------------------------------------------------------------------------------------------------------------------|---------------------------------------------------------------------------------------|
| 給水ができない       | <b>IE</b>  | <br>水道の蛇口が閉まっていますか。 <br>水道が凍結していませんか。        | <ul style="list-style-type: none"> <li>異常の原因を取り除いてから、スタート/一時停止ボタンを押してください。</li> </ul> |
| 排水ができない       | <b>OE</b>  | <br>排水ホースがねじれていませんか。 <br>排水ホース内部が凍結していませんか。 | <ul style="list-style-type: none"> <li>異常の原因を取り除いてから、スタート/一時停止ボタンを押してください。</li> </ul> |
| ドアが閉まっていないとき  | <b>dE</b>  | <ul style="list-style-type: none"> <li>ドアが開いていませんか。</li> </ul>                                                                                                                                                 | <ul style="list-style-type: none"> <li>ドアを閉めてスタート/一時停止ボタンを押してください。</li> </ul>         |
| 洗濯水の加熱ができないとき | <b>tE</b>  | <ul style="list-style-type: none"> <li>ご使用を中止し、電源プラグを抜いてからお買い上げの販売店にご連絡ください。</li> </ul>                                                                                                                        |                                                                                       |
| 乾燥ができないとき     | <b>dHE</b> | <ul style="list-style-type: none"> <li>ご使用を中止し、電源プラグを抜いてからお買い上げの販売店にご連絡ください。</li> </ul>                                                                                                                        |                                                                                       |
| 水位を検知できないとき   | <b>PE</b>  | <ul style="list-style-type: none"> <li>水道の蛇口を閉めてください。</li> <li>ご使用を中止し、電源プラグを抜いてからお買い上げの販売店にご連絡ください。</li> </ul>                                                                                                |                                                                                       |

| 症 状                   | エラー表示                                                                                                                                                                  | 点検するところ                                                                                                                                                                                                                                                                                           | 運転を再開するとき |
|-----------------------|------------------------------------------------------------------------------------------------------------------------------------------------------------------------|---------------------------------------------------------------------------------------------------------------------------------------------------------------------------------------------------------------------------------------------------------------------------------------------------|-----------|
| 継続して給水と排水が繰り返される時     |                                                                                       | <ul style="list-style-type: none"> <li>• 水道の蛇口を閉めてください。</li> <li>• ご使用を中止し、電源プラグを抜いてからお買い上げの販売店にご連絡ください。</li> </ul>                                                                                                                                                                               |           |
| モーターの回転が異常であるとき       | <br> | <ul style="list-style-type: none"> <li>• ご使用を中止し、電源プラグを抜いてからお買い上げの販売店にご連絡ください。</li> </ul>                                                                                                                                                                                                         |           |
| 脱水時、洗濯物が片寄っているとき      |                                                                                      |  <ul style="list-style-type: none"> <li>• スタート/一時停止ボタンを押して一時停止し、洗濯物の片寄りを直してから再スタートしてください。</li> <li>• 製品が水平に据え付けられていないときは、水平に据え付け直してください。</li> <li>• 上記の処置でも直らない場合は使用を中止し、電源プラグを抜いてお買い上げの販売店にご連絡ください。</li> </ul> |           |
| 乾燥終了後衣類のシワ付きを少なくするために |                                                                                     | <ul style="list-style-type: none"> <li>• 乾燥運転が終了したら自動的に「Sd」が表示されます。この時ドアを開ける場合は、電源ボタンや一時停止ボタンを押し、ドアロックランプが消えたのを確認してから開けてください。</li> <li>• 乾燥終了後、衣類のシワ付きを少なくするために5分休止/25秒間運転(ドラムが回転)を繰り返します。乾燥は終わっていますので早めに衣類を取り出してください。</li> </ul>                                                                 |           |

## 製品の寸法/仕様



|        |                             |        |                                        |
|--------|-----------------------------|--------|----------------------------------------|
| 種類     | 全自動電気洗濯乾燥機                  | ヒーター   | (洗濯) 1000W                             |
| 電源・電圧  | 100V. 50/60Hz 共用            | 定格消費電力 | (乾燥) 1200W                             |
| 標準洗濯容量 | 5.0kg(JIS乾燥布質量)             | 乾燥方式   | 水冷除湿形回転ドラム式                            |
| 標準乾燥容量 | 2.5kg(JIS乾燥布質量)             | 水道水圧   | 0.05~0.8MPa(0.5~8kgf/cm <sup>2</sup> ) |
| 標準使用水量 | 洗濯時 60ℓ(「標準」コース)<br>乾燥時 42ℓ | 外形寸法   | 幅600mm×奥行440mm×高さ850mm                 |
| 消費電力   | 100W                        | 質量     | 59kg                                   |
| 洗濯の方式  | ドラム式                        |        |                                        |

|                                                                                                        |                                                                                                                                                                                                                                                                                                                       |                                                                                            |
|--------------------------------------------------------------------------------------------------------|-----------------------------------------------------------------------------------------------------------------------------------------------------------------------------------------------------------------------------------------------------------------------------------------------------------------------|--------------------------------------------------------------------------------------------|
| <b>愛情点検</b><br><br> | <b>★長年ご使用の洗濯機、乾燥機の点検を</b>                                                                                                                                                                                                                                                                                             |                                                                                            |
|                                                                                                        | <p>ご使用の際、このような症状はありませんか。</p> <ul style="list-style-type: none"> <li>• 脱水槽が止まりにくい。</li> <li>• 水漏れがする。(ホース、水槽、給水つぎて)</li> <li>• 焦げ臭いにおいがしたり、運転中に異常な音や振動がある。</li> <li>• 本体に触るとビリビリ電気をを感じる。</li> <li>• 掘え付けが傾いたりグラグラしている。</li> <li>• スイッチを入れても、動かないときがある。</li> <li>• 電源コード、プラグが異常に熱い。</li> <li>• その他、異常、故障がある。</li> </ul> | <p><b>▶ ご使用中止</b></p> <p>このような症状のときは、故障や事故防止のため、スイッチを切り、コンセントから電源プラグを抜いて必ず販売店にご相談ください。</p> |



# アフターサービスについて

## ■ 保証書(別途添付しております)

保証書は、必ず「お買い上げ日、販売店名」などの記入をお確かめのうえ、販売店から受け取っていたとき、内容をよくお読みのあと、大切に保存してください。

**保証期間**...お買い上げ日から1年間。  
(ただし一般家庭用以外に使用された場合は除きます。)

## ■ 修理を依頼される時

47~49ページの表に従って調べていただき、改善されいときは必ず電源プラグを抜いてから、お買い上げの販売店または、お近くのLGサービスステーションに修理をご依頼ください。

## ● 保証期間中は

保証書の規程に従って無料修理いたします。保証期間中でも有料となる場合があります。(保証書の裏面記載参照)

## ● ご連絡していただきたい内容

- ご住所、ご氏名、電話番号
- 製品名、MODEL、お買い上げ日
- 故障または異常の内容(できるだけ詳しく)
- 訪問ご希望日

## ● 保証期間が過ぎているときは

有料で修理させていただきます。販売店または、お近くのLGサービスステーション(別紙お客様サービスご相談窓口の案内参照)に修理をご依頼ください。

## ■ 補修用性能部品の保有期間

このドラム式洗濯乾燥機の補修用性能部品(機能維持のため必要な部品)の保有期間は、製造打ち切り後6年です。補修用性能部品とは、その製品の機能を維持するために必要な部品です。

## ■ アフターサービスなどについて 依頼先

お買い上げの販売店またはお近くの「LGサービスステーション」(別紙)にお問い合わせください。

## ■ 廃棄時にご注意願います

2001年4月施行の家電リサイクル法では、お客様がご使用済みの洗濯機を廃棄される場合は、収集運搬料金とリサイクル料金をお支払いいただき、対象品を販売店や市町村に引き渡すことが求められています。



警告

修理技術者以外の人は、絶対に分解したり修理・改造は行わないでください。発火したり、異常動作・故障の原因になり、けがをすることがあります。(故障時は有償になります。)



- 部品及び付属品等は当社パーツセンターまでお問い合わせ下さい。  
LGパーツセンター TEL) 03-5675-7320



LG 電子ジャパン株式会社

本社  
〒107-8512  
東京都港区赤坂2丁目17番22号赤坂ツインタワ-本館9階  
大阪営業所  
〒541-0053  
大阪市中央区本町4-5-16本町単葉ビル4階

便利メモ(記入しておくくと便利です。)

|                            |         |    |                      |
|----------------------------|---------|----|----------------------|
| お買い上げ日                     | 年 月 日   | 品番 | WD-D52WP<br>WD-D52SP |
| 販売店名                       | 電話( ) - |    |                      |
| サービスステーション名<br>(お客様の地域SVC) | 電話( ) - |    |                      |







## 修理の案内・操作・故障に関するお問合せ窓口

LG電子ジャパン(株)カスタマーセンター

 **0120-813-023**

(フリーダイヤル)

受付時間: 10:00~18:00 (土・日・祝祭日・当社指定日を除く)  
フリーダイヤルは携帯電話・PHSからはかかりません。  
携帯電話・PHSの方は03-5675-7323までご連絡下さい。

### 修理に関するご案内

「故障かな?」と思ったら、取扱説明書を再度確認していただき、直らない場合には弊社まで修理をご依頼ください。

<出張修理に関して>

保証書に「出張修理」と明記してあるものや、冷蔵庫・洗濯機・エアコン・大型テレビなどの大型家電製品は出張修理をおこないます。弊社カスタマーセンターまでご連絡ください。

<持込修理依頼方法>

お買上げの販売店様に製品を持込んでいただくか、最寄の弊社サービスステーションまで直接製品の送付をお願いいたします。

### [持込修理送付先]

| 窓口名           | 所在地                              | 電話番号                                 | サービスエリア                                 |
|---------------|----------------------------------|--------------------------------------|-----------------------------------------|
| 札幌サービスステーション  | 〒065-0018<br>北海道札幌市東区北18条東8-1-26 | TEL 011-742-9603<br>FAX 011-704-6110 | 北海道全域                                   |
| 仙台サービスステーション  | 〒989-3128<br>宮城県仙台市青葉区愛子中央3-25-7 | TEL 022-391-0488<br>FAX 022-391-0278 | 青森 岩手 秋田<br>宮城 福島 山形                    |
| 関東サービスステーション  | 〒358-0026<br>埼玉県入間市小谷田2-1-40     | TEL 042-965-8385<br>FAX 042-965-7082 | 新潟 群馬 茨城 栃木<br>埼玉 長野 静岡(東部)<br>東京 千葉 山梨 |
| 神奈川サービスステーション | 〒251-0003<br>神奈川県藤沢市柄沢177小池ビル1階  | TEL 0466-26-9510<br>FAX 0466-25-9269 | 神奈川県全域                                  |
| 名古屋サービスステーション | 〒418-0002<br>愛知県北名古屋片場大石62       | TEL 0568-25-6535<br>FAX 0568-25-2801 | 愛知 岐阜<br>静岡(西部) 三重                      |
| 北陸サービスステーション  | 〒920-3131<br>石川県金沢市百坂町88番        | TEL 076-257-0839<br>FAX 076-258-5932 | 石川 富山 福井                                |
| 大阪サービスステーション  | 〒571-0070<br>大阪府門真市上野口町57-18     | TEL 072-885-0445<br>FAX 072-881-3145 | 大阪 京都 奈良<br>滋賀 兵庫 和歌山                   |
| 岡山サービスステーション  | 〒701-0214<br>岡山県岡山市曾根657-1       | TEL 086-298-2662<br>FAX 086-298-2661 | 岡山 広島 山口<br>島根 鳥取                       |
| 高知サービスステーション  | 〒780-8040<br>高知県高知市神田2384-6      | TEL 088-831-6993<br>FAX 088-832-0922 | 香川 徳島 愛媛<br>高知                          |
| 福岡サービスステーション  | 〒811-3224<br>福岡県福岡市手光1935        | TEL 0940-43-7710<br>FAX 0940-43-7712 | 福岡 長崎 佐賀 大分<br>宮崎 熊本 鹿児島                |
| 沖縄サービスステーション  | 〒901-2134<br>沖縄県浦添市港川410         | TEL 098-876-0810<br>FAX 098-876-0810 | 沖縄                                      |

※窓口、電話番号、所在地、サービスエリアは変更する場合がありますのでご了承ください。

2006年8月現在



〒107-8512 東京都港区赤坂2-17-22  
赤坂ツインタワー本館9階

P/No.: 3828EN3818A