

SHARP®

電気洗濯乾燥機 家庭用

取扱説明書

形名

イー エス ティー ジー

ES-TG820



イオンコート

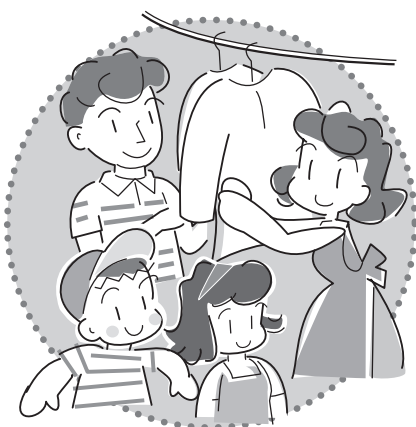

お買いあげいただき、まことにありがとうございました。
この取扱説明書をよくお読みのうえ、正しくお使いください。
ご使用前に「安全上のご注意」を必ずお読みください。
この取扱説明書は保証書、据付説明書とともに、いつでも見ることが
できる所に必ず保存してください。

みんなで家電リサイクル、つくる循環型社会

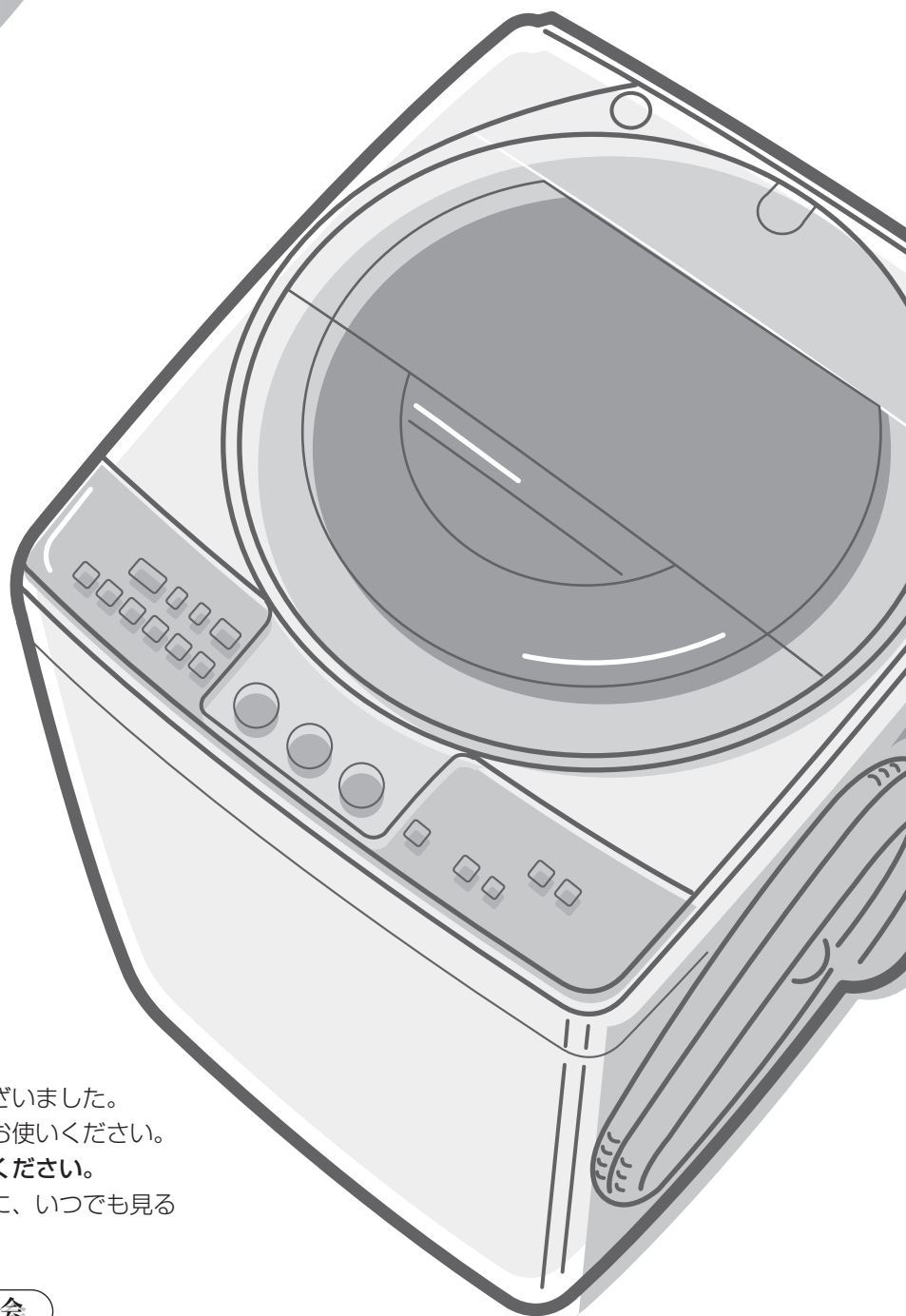

特長



「穴なし槽」でムダな水と洗剤をカット

少ない水と洗剤で、きれいに洗います。
大型パルセーター「フライバル」で、洗いもすすぎもスピーディーにおこないます。



「穴なし槽」と「シワگیری乾燥」で、シワを抑えて省エネ乾燥。

高速脱水 約1,100回転/分で水分をしっかり絞ってから乾燥します。また槽内温度が短時間で上昇する穴なし槽に加え、強風温風と大型パルセーター「フライバル」で、衣類を舞い上げながらシワを抑えて効率よく乾燥します。

温風が逃げにくい
穴なし槽

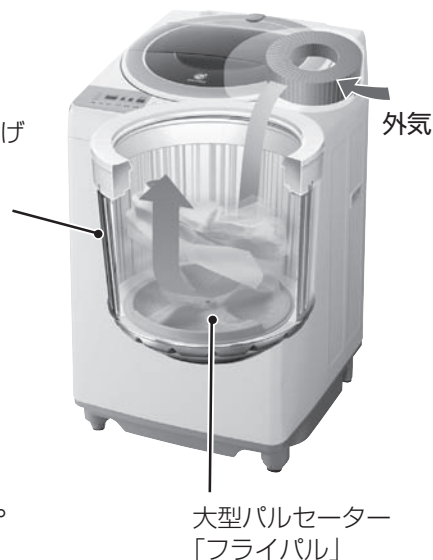

「穴なし槽」と「Ag⁺ イオンコート」でイヤな黒カビもカット

槽に穴がないので、槽外からのイヤな黒カビの侵入を抑えます。また、「Ag⁺イオン」は槽内の樹脂部分の黒カビの発生を抑えます。少量のAg⁺イオン水でパルセーター周辺の除菌^{※1}をおこなう、「槽除菌コース」も搭載しています。

「Ag⁺ イオンコート」で衣類を除菌^{※2}・防臭、静電気も抑制^{※3}

すすぎや脱水中に、電気分解により発生させたAg⁺イオンで衣類を除菌・防臭(Ag⁺イオンコート)し、汗や室内干しのおいを抑えます。「除菌・防臭/強」なら静電気も抑えます。

便利な「乾燥コース」

干した後の湿った衣類がカラッと仕上がる「仕上げ」コース、洗い忘れた体操服が短時間で仕上がる「洗乾60」コースなど、便利な乾燥コースが簡単に選べます。



※1: ●試験機関：(社) 京都微生物研究所
●試験方法：菌付着る紙での除菌率の測定

※2: ●試験機関：(社) 京都微生物研究所
●試験方法：JIS L 1902：2002 菌液吸収法
●試験衣類：綿、ポリエステル

●除菌方法：銀イオンによる。除菌効果は衣類が乾燥してから、洗濯などで銀イオンが流れ落ちるまで。

※3: ●試験機関：大阪府立産業技術総合研究所
●試験方法：JIS L 1094 半減期測定法
●試験衣類：ポリエステル

もくじ

ページ

ページ

よくある お問い合わせ

- こんなときは? 58
 - 衣類の仕上がり ■ ふたが開かない
 - 洗濯～乾燥 ■ 設置するとき ■ その他
- いろいろな機能やしくみ 62
 - 洗濯や乾燥 ■ 「除菌・防臭」(Ag⁺イオンコート)
- 故障かな? 63
 - 電源・洗濯～乾燥について ■ ふろ水について
 - 音や振動・においについて
 - ふたロックについて
- エラー表示・お知らせ表示 65

お使いの 前に

- **安全上のご注意** 4
 - 必ずお読みください
- 操作部の見かた 6
- コースの紹介 8
- 各部のなまえ(付属品) 9
- 洗濯・乾燥運転の流れ 10
- 本体の確認 12
- 洗濯物の準備 12

使いかた

- **洗剤類の使いかた** 14
- **ふだんのまとめ洗いや乾燥に** 16
 - 標準コース
- **厚手の衣類や汚れの多いものに** 16
 - 念入りコース
- **静かに洗濯・乾燥したいとき** 16
 - ナイトコース
- **「脱水」だけしたいときなど** 18
 - 個別運転
- **自分だけのコースを登録する** 19
 - わか家流コース
- **軽い汚れをスピーディーにお洗濯** 20
 - 10分コース
- **ランジェリーなど「弱」表示の洗濯物に** 21
 - ソフトコース
- **毛布やカーペットカバーなど大物に** 22
 - 毛布コース
- **おしゃれ着などに** 25
 - ドライコース
- **乾燥のしかた** 27
- **乾燥のしかた** 28
 - 「コース」ボタンで選べる乾燥
- **生乾き衣類をカラッと乾燥** 29
 - 仕上げコース
- **上履きなどの乾燥に** 30
 - 静止乾燥コース
- **干し時間の短縮に** 31
 - 干す前コース
- **少量の洗濯物を60分で洗濯～乾燥** 32
 - 洗乾60コース
- **熱に弱い衣類の洗濯～乾燥に** 33
 - 低温乾燥コース



便利な機能

- 予約洗濯・乾燥したいとき 34
 - 予約運転
- 衣類を除菌・防臭したいとき 35
 - 「除菌・防臭」機能(Ag⁺イオンコート)
- 一部の衣類をAg⁺イオンコートしたいとき 37
 - Ag⁺リンスコース
- ふろの残り湯を利用したいとき 38
 - ふろ水給水

お手入れ

- お手入れ 42
 - 洗剤ケース ■ 本体
 - 糸くずフィルター ■ ふたロック部
 - 排気フィルター ■ ふろ水ポンプ
 - 給水ホース接続口 ■ 洗濯・脱水槽
 - 吸気フィルター ■ 水が凍ったときは
- 槽の除菌・防臭に 45
 - 槽除菌コース
- 汚れやニオイが気になったら 46
 - 槽洗浄コース

必要な ときに

- 知っておくと便利です 40
 - 運転内容の途中変更のしかた
 - 終了音の消しかた
 - 電源「入」時の設定変更
 - チャイルドロックの設定のしかた
 - 乾燥仕上り具合の調整のしかた
 - 水量調整のしかた
- 据え付け 48
- 排水ホースの接続と処理 49
- 給水ホースの取り付け 50
- 保証とアフターサービス 52
- お客様ご相談窓口のご案内 53
- コースの詳細 54
- 別売品 67
- 仕様 68

よくある
お問い合わせ

お使いの
前に

使いかた

便利な
機能

お手入れ

必要な
ときに

安全上のご注意

この取扱説明書および商品には、安全にお使いいただくために、いろいろな表示をしています。内容(表示・図記号)をよく理解してから本文をお読みに、記載事項をお守りください。

■「表示」を無視して、誤った取り扱いをすることによって生じる内容を、次のように区分しています。



警告 「死亡や重傷を負うおそれがある内容」を示しています。



注意 「けがや財産に損害を受けるおそれがある内容」を示しています。

■お守りいただく内容の種類を、「図記号」で区分して説明しています。



「してはいけないこと」を表しています。



「しなければならないこと」を表しています。

警告



火災や感電、けがを防ぐために

洗濯・脱水槽は



禁止

- 幼児にのぞかせない
- 近くに台を置かない
(中に落ちてけがの原因)



- 完全に止まるまで触れない
(洗濯物が手に巻き付くと、けがの原因)



止まるまで触れない

- 改造はしない。また、修理技術者以外の人、分解したり修理をしない
(火災・感電・けがの原因)
修理はお買いあげの販売店にご相談を

据え付けは



禁止

- 浴室など、湿気が多い所や風雨にさらされる場所に置かない
(感電や漏電による火災の原因)



必ず実施

- アースを確実に取り付ける
(故障や漏電のときに感電の原因)
アース工事は販売店または、最寄りの電気工事店にご相談を



禁止

電源やプラグ、コードは

- 傷んだものは使わない
- 束ねない、無理に曲げない
- 傷つけない、加工しない
- 重いものをのせない、挟み込まない
- 引っ張らない、ねじらない
- コードを持って抜かない
- めれた手で抜き差ししない
- ゆるんだコンセントは使わない
(感電・ショート・発火の原因)



必ず実施

- 定格15A・交流100Vの単独コンセントを使う
(電源や定格が異なったり、他の器具と併用すると分岐コンセント部が異常発熱して発火の原因)

- 電源プラグの刃および刃の取付面にほこりが付着している場合は、よく拭く
(火災の原因)



禁止

絶対に入れたり、近付けたりしない

- 油や溶剤など、また、それらが付着した衣類
・ ガソリン・灯油・ベンジン・シンナー・アルコールなど(爆発や火災の原因)

(洗濯後でも)絶対に乾燥しない

(油の酸化熱による自然発火や引火の原因)



禁止

- 油や溶剤が付着した衣類
・ 食用油・動植物系油
・ 機械油・灯油・ガソリン
・ 美容オイル
(ボディオイル・エステ系のオイルなど)
・ ベンジン・シンナー・アルコール
・ ドライクリーニング油など
- 発泡ウレタン(スポンジ類)ポリプロピレン繊維、樹脂(セルロース系)、手芸用ボンドなどを使ったもの

⚠ 注意

漏電やけがを防ぎ、家財などを守るために

洗濯・脱水・乾燥できないものは



禁止

●防水性の衣類やシートは洗わない

- ・レインコート・サウナスーツ
- ・ウィンドブレーカー・スキーウェア
- ・理美容用クロス
- ・自転車、自動車などのカバー
- ・オムツカバー・寝袋など



防水性は
入れない

(水が抜けないため脱水中に異常振動を起こし、転倒によるけが、本体、壁、床などの損壊、水漏れ被害の原因)

●用途外には、使用しない

(洗濯乾燥機本来の用途以外のものを洗ったり、脱水しない。異常振動を起こし、本体の損壊やけがの原因)

温度に注意



禁止

●温水を使用する場合は、50℃以上のお湯は使用しない (プラスチックが変形し、故障の原因)

●乾燥運転中や終了直後はふたや洗濯・脱水槽などに触れない

(高温になり、やけどの原因) 衣類を取り出すさいもご注意を

お手入れのさいは



禁止

●本体各部に直接水をかけない

(ショート・感電の原因)



必ず実施

●必ず電源プラグをコンセントから抜く

(感電やけがの原因)

その他



禁止

●プラスチック部には絶対に火気を近づけない

(漏電、感電、火災の原因)

●入浴中にふる水ポンプは使わない

(万一の感電防止)

●ふたのロック部周辺に磁石など磁気を帯びたものを近づけない

(ふたが開いた状態で槽が回転し、けがのおそれ)

●脱水中や乾燥中にふたのロックがかからない

(回転中でもふたが開けられる)ときや、運転終了後、洗濯・脱水槽が回転しているときは、絶対に手を入れない。ただちに電源プラグを抜き修理を依頼する(けがの原因)



必ず実施

●動かない・煙が出ている・変なニオイがするなど異常を感じたら、ただちに電源プラグを抜き修理を依頼する。

(火災の原因)

その他



禁止

●上にのぼったり、重い物をのせたりしない

(変形・破損により、けがをする原因)

●運転中は、回っている洗濯キャップや洗濯物に手を触れたり、本体の下に手足を入れない

(回転部などがあり、けがや感電の原因)

とくに、置台などを使用すると、床面とのすき間が大きくなります。ご注意ください。

●ロックされたふたを無理に開けない

(ふたやロック機構部が破損の原因)



必ず実施

運転前の確認

●蛇口を開いて、ホースの接続を確認する

(ねじがゆるんでいると、水漏れして水浸しなどの思わぬ被害の原因)

運転後の確認

●必ず蛇口を閉じる (万一の水漏れ防止)

電源プラグは



必ず実施

●電源プラグを抜くときは、電源コードを持たずに必ず先端の電源プラグを持って引き抜く (感電・ショート・発火の原因)

●長期間ご使用にならないときは、必ず電源プラグをコンセントから抜く

(絶縁劣化による感電や漏電火災の原因)

操作部の見かた

数字表示部

「洗い」時間以外も表示します。

●予約時間

予約 (時間後) 水量 (L) 残り (時間:分)
 9分

9時間後に終了

●水量

予約 (時間後) 水量 (L) 残り (時間:分)
 45分

水量45L

●運転残り時間

予約 (時間後) 水量 (L) 残り (時間:分)
 分

残り1時間20分
(1分刻みに表示します)

●エラー表示・お知らせ表示

[165~166ページ](#)

予約 (時間後) 水量 (L) 残り (時間:分) 注水
 分 0回 2分

洗剤量の目安表示

 は、すり切り1杯が
37gの洗剤カップを表して
います。 [115ページ](#)

進行表示ランプ

お洗濯の進行状況を点滅
でお知らせします。

スタート(一時停止)ボタン

- スタートするとき
 - 一時停止するとき
- 運転中はスタートボタンのランプ
(リング部)が点滅します。

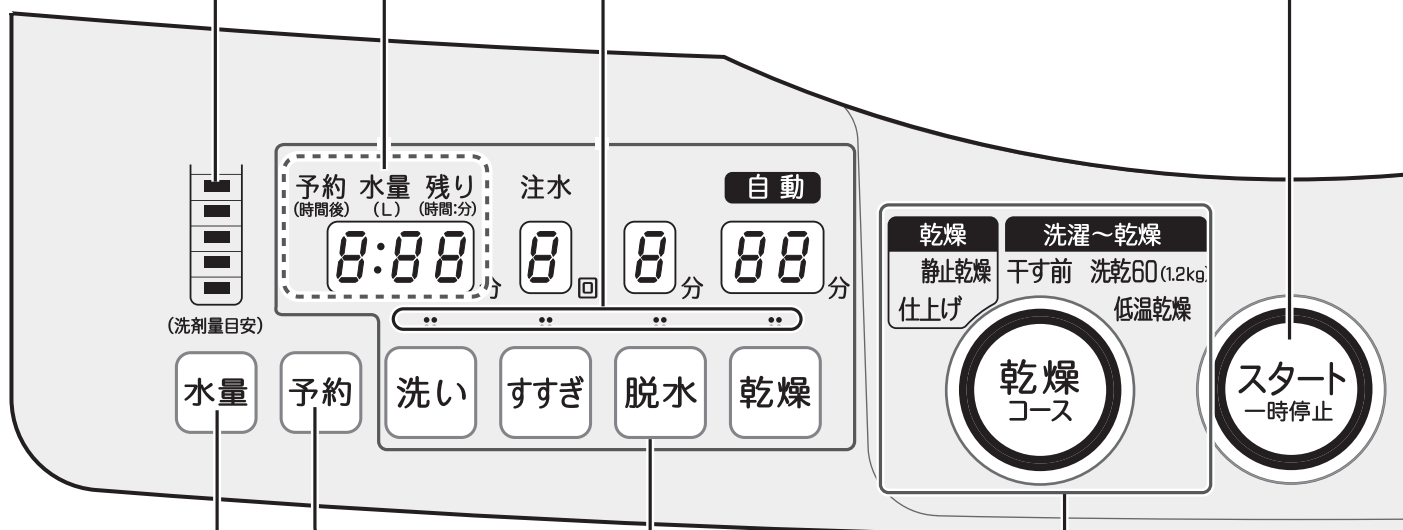

水量切換ボタン

洗濯量に合わせて自動的に水量が
決まります。(18~45Lまで無段水位)

- **水量** でお好みの水量に変更できます。
(12~45Lまで9段階) [115.55ページ](#)
- 「12L」は **水量** で選んでください

予約タイマーボタン

運転終了時間を予約するときに [134ページ](#)

- 1~24時間後まで1時間単位で選べます。
- ドライ、槽洗浄コースには使えません。

乾燥コースボタン

- 仕上げコース [129ページ](#)
- 静止乾燥コース [130ページ](#)
- 干す前コース [131ページ](#)
- 洗乾60コース [132ページ](#)
- 低温乾燥コース [133ページ](#)

を選ぶときに

運転内容ボタン

個別運転や運転内容の変更に [118.40ページ](#)

- 運転中は「洗い」運転の間に変更できます。
- 各ボタンで選べる内容は [155ページ](#)

| 切 | 入 |
|--|---|
| 電源を切るときに <ul style="list-style-type: none"> ● 運転が終了すると、自動的に切れます。 ● 電源が切れるときに 各ボタンのランプ(リング部)が約3~4秒間点灯します。 | 電源を入れるときに <ul style="list-style-type: none"> ● 入れたまま放置すると5分後に切れます。 |
| <ul style="list-style-type: none"> ● ご自分で電源を切ったときや、自動的に電源が切れてから約3~4秒間は、電源「入」を受け付けません。「乾燥」「Ag+」「スタート」各ボタンのランプ(リング部)点灯中電源を入れ直したいときは、ランプが消えてから操作してください。 <p>お願い</p> | |

Ag⁺ ボタン

- 衣類を Ag⁺ イオンコートするときに
- Ag⁺ リンスコース [37ページ](#) や槽除菌コース [45ページ](#) を選ぶときに

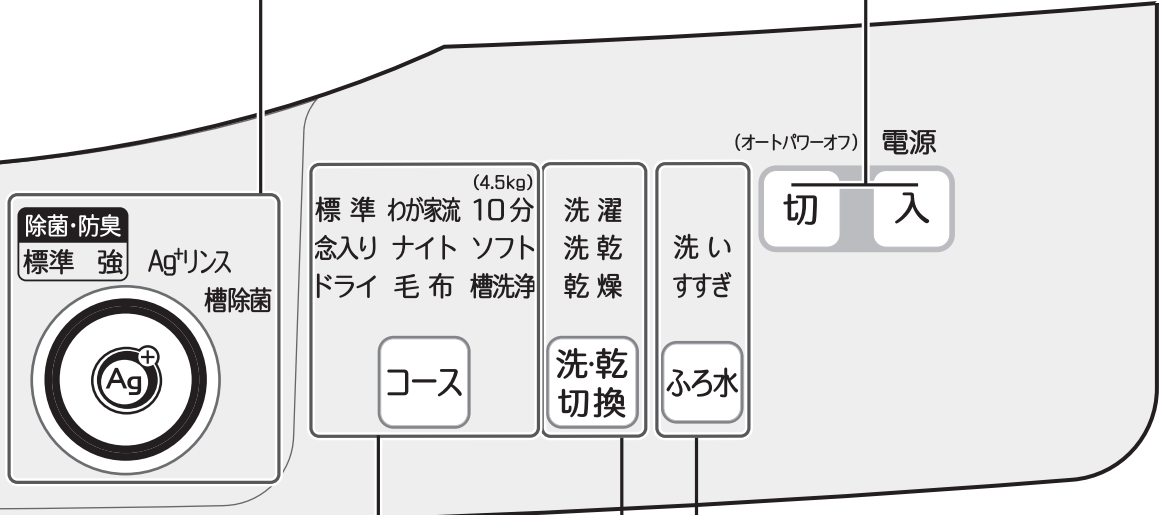

コース切換ボタン

コースを選ぶときに

| | | |
|-------|--------|---------------|
| ① 標準 | ② わが家流 | (4.5kg) ③ 10分 |
| ④ 念入り | ⑤ ナイト | ⑥ ソフト |
| ⑦ ドライ | ⑧ 毛布 | ⑨ 槽洗浄 |

① ~ ⑨の順に切り換わります。

- Ag⁺リンス・槽除菌コースは「Ag⁺」ボタンで。仕上げ・静止乾燥・干す前・洗乾60・低温乾燥コースは「乾燥コース」ボタンで選びます。

ふろ水給水ボタン

ふろの残り湯を使いたいときに [38ページ](#)



洗・乾切換ボタン

運転方法の切り換えに

| | |
|----|------------------|
| 洗濯 | …… 洗濯(洗い~脱水)するとき |
| 洗乾 | …… 洗濯~乾燥連続運転するとき |
| 乾燥 | …… 乾燥だけするとき |

コースの紹介

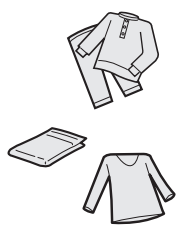
コースで選ぶコース

| こんなときに | | コース | 洗乾 切換 | | |
|--|--------------------------|---------------------------|-----------------|-------|---------------------------|
| | | | 洗濯 | 洗濯～乾燥 | 乾燥 <small>(27ページ)</small> |
| 日常の衣類に  | ふだんのまとめ洗いに | 標準 <small>16ページ</small> | ○ | ○ | ○ |
| | 自分だけのコースをつくる | わが家流 <small>19ページ</small> | ○ | ○ | ○ |
| | 軽い汚れをスピーディーに | 10分 <small>20ページ</small> | ○ | — | — |
| | ジーンズなどゴワゴワした衣類や汚れの多いものに | 念入り <small>16ページ</small> | ○ | ○ | ○ |
| | おやすみ中など、運転音を抑えてお洗濯したいときに | ナイト <small>16ページ</small> | ○ | ○ | ○ |
| デリケートな衣類に  | <手洗い>表示のランジェリーやブラウスなどに | ソフト <small>21ページ</small> | ○ | — | — |
| | おしゃれ着などに | ドライ <small>25ページ</small> | ○ | — | ○ |
| 大物のお洗濯に  | 毛布やふとん、カーペットカバーなどに | 毛布 <small>22ページ</small> | ○ | ○ | ○ |
| 洗濯・脱水槽のお手入れに | カビ防止に 汚れやニオイが気になったら | 槽洗浄 <small>46ページ</small> | ○ 洗濯物は絶対入れない | — | ○ 洗濯物は絶対入れない |



で選ぶコース

| | | | | | |
|--------------------------------|------------------------------|--|-----------------|---|---|
| Ag ⁺ イオンコートだけしたいときに | 一部の衣類にAg ⁺ イオンコート | Ag ⁺ リンス <small>37ページ</small> | ○ | ○ | — |
| 洗濯・脱水槽のお手入れに | Ag ⁺ で汚れやニオイを防止 | 槽除菌 <small>45ページ</small> | ○ 洗濯物は絶対入れない | — | — |



で選ぶコース

| | | | | | |
|----------|-----------------------------|---------------------------|---|---|---|
| 乾燥コース | 生乾きの衣類をすっきり乾燥 | 仕上げ <small>29ページ</small> | / | — | ○ |
| | かくはんせず、やさしく低温乾燥 | 静止乾燥 <small>30ページ</small> | | — | ○ |
| 洗濯～乾燥コース | 短時間の乾燥で、部屋干し時間を短縮 | 干す前 <small>31ページ</small> | | ○ | ○ |
| | 化繊混紡の衣類(1.2kg以下)を約1時間で洗濯～乾燥 | 洗乾60 <small>32ページ</small> | | ○ | — |
| | 熱に弱い衣類の乾燥に | 低温乾燥 <small>33ページ</small> | | ○ | ○ |

- 洗濯量はJIS(日本工業規格)に規定の布地によるもの、乾燥量は日本電機工業会(JEMA)基準の衣類です。
- 衣類の種類・大きさ・厚さなどにより、洗える量や乾燥できる量が変わります。動き具合を見て調節してください。

| | | | | |
|--|---|--|--|--|
| スリッパ (混紡約150g)  | カッターシャツ (混紡約200g)  | ブリーフ (綿約50g)  | くつ下 (混紡約50g)  | 長袖アンダーシャツ (綿約150g)  |
| バスタオル (綿約300g)  | パジャマ(上下) (綿約500g)  | タオル (綿約70g)  | ブラウス (混紡約200g)  | シーツ (綿約500g)  |



こんな機能も・・・

| | | |
|---|--|--|
| <p>「除菌・防臭」機能 (Ag⁺ イオンコート) 35 ページ Ag⁺イオンで衣類を清潔に!</p> <p>除菌・防臭 標準コース Ag⁺イオン 槽除菌</p> | <p>ふろ水給水 38 ページ</p> <p>≧ 洗い ≧ すすぎ</p> <p>≧ ふろ水 ≧</p> <p>洗剤の効果を高め、 節水にも役立ちます!</p> | <p>予約運転 34 ページ</p> <p>予約 (時間後)</p> <p>≧ 9 ≧</p> <p>予約</p> <p>お出かけ中や、 お休み中に、お 洗濯を終わらせ たいときに!</p> <p>zzz</p> |
|---|--|--|

各部のなまえ

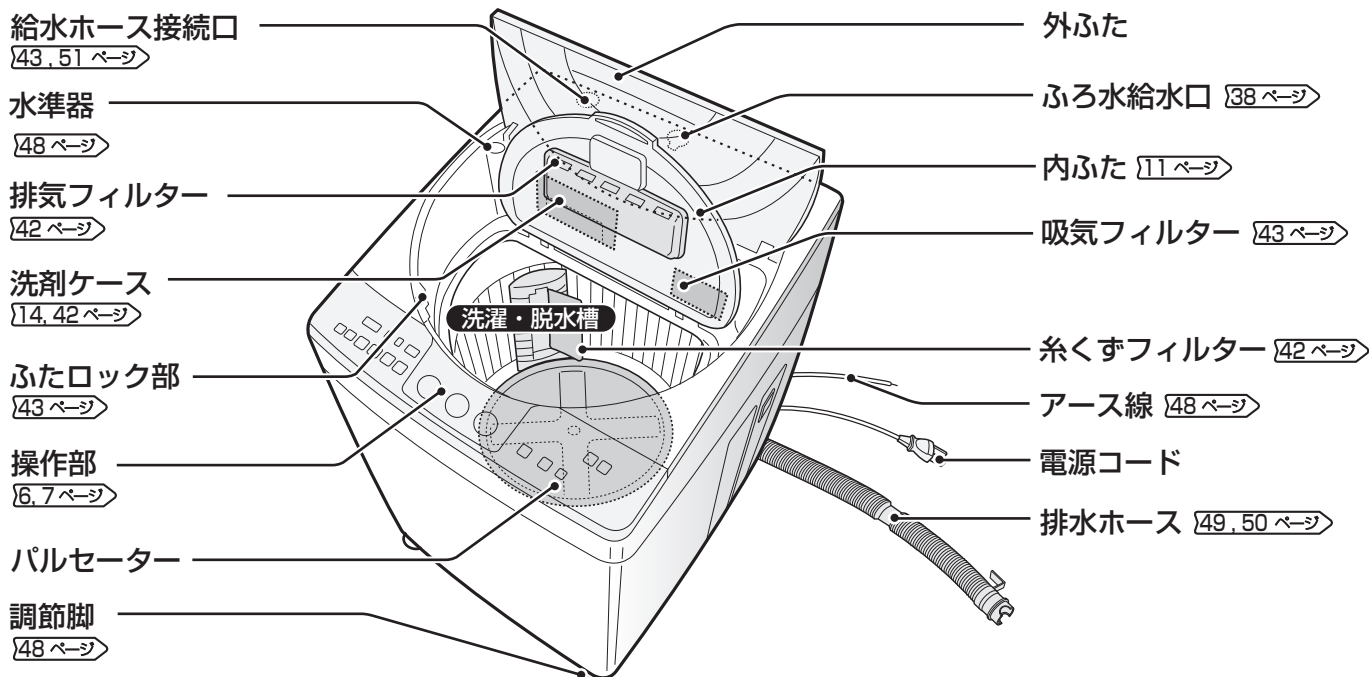

付 属 品

給水ホース(1組)
50, 51 ページ
 長さ0.8m

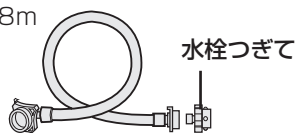

ふろ水ポンプ(1組)
38 ページ 長さ4m
 ホースの内径15mm

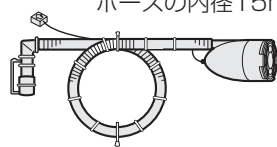

ふろ水
ホース掛け(1個)
38 ページ

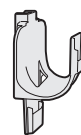

脚スペーサー
48 ページ



接着テープ (3枚)

取扱説明書※
 据付説明書※
 保証書

※当商品は日本国内向けであり、日本語以外の説明書はありません。
 This model is designed exclusively for Japan, with manuals in Japanese only.

洗濯・乾燥の流れ (標準コース)

準備して洗濯物を入れる

本体の確認 [12ページ](#)

- 電源プラグを差し込む。
- 蛇口を開く。
ふる水を使うときも必ず開く
- ふろ水ポンプの準備 [38ページ](#)

洗濯物の準備 [12ページ](#)



電源を入れて運転内容を選びスタートする

電源



洗濯

「標準」「洗濯」ランプの点灯をご確認ください。



洗濯

～乾燥

「洗・乾切換」で「洗乾」を選ぶ。



乾燥

「洗・乾切換」で「乾燥」を選ぶ。



洗剤を入れる

洗濯

洗濯～乾燥

表示を目安に量って入れる。 [15ページ](#)

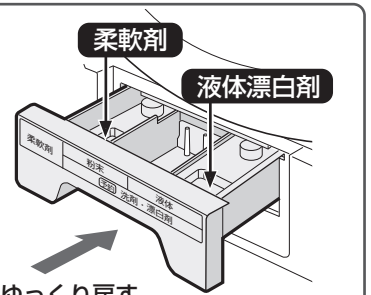

ゆっくり戻す

強く押し、柔軟剤などがすぐに流れ出ることがあります。

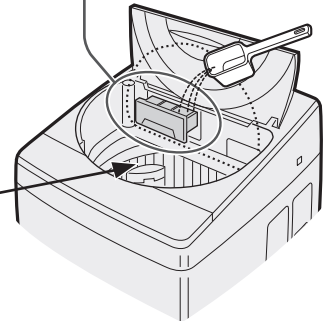

粉末洗剤

粉末漂白剤

液体洗剤

洗濯・脱水槽に直接入れる。

洗濯物を計量する



水なし運転で衣類の量を量る

洗濯

洗濯～乾燥



※「洗濯～乾燥」自動運転のときは、効率よく乾燥するため脱水時間が長くなります。(「-」表示) [54ページ](#)

運転内容表示後、洗剤量目安と水量を表示し、ふたを閉めると残り時間表示の目安の表示に変わる。



(洗剤量目安)
(洗剤量の目安表示)



(水量表示)



(残り時間表示)

●「洗濯～乾燥」では洗濯量が多い場合「U05」を表示してお知らせします。 [65ページ](#)

●はじめてお使いになるとき 工場テスト時の残水が出る場合があります。

ふたを閉める

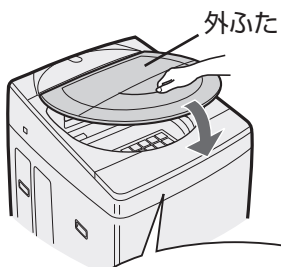
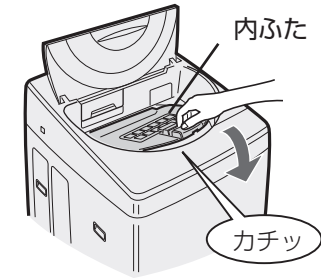

脱水中・乾燥中・シャワーすすぎ中は、ふたをロックします。

給水を始め、自動運転する。

●運転中の基本的な動きは

▶[56, 57 ページ](#)

洗濯物を取り出してあとしまつする

- 蛇口を閉める。
- フィルター類を掃除する。▶[42, 43 ページ](#)

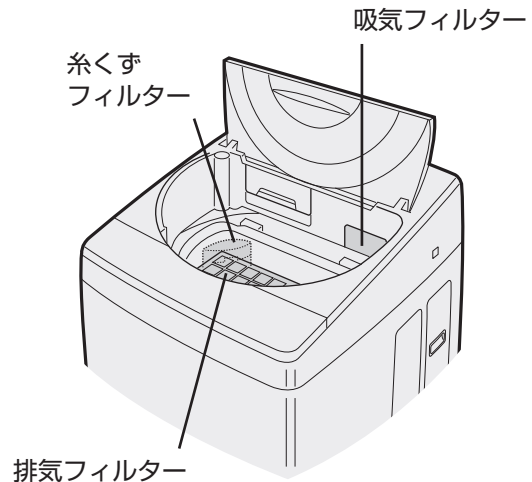

- ふろ水ポンプのあとしまつ ▶[38 ページ](#)

△注意



必ず実施

長期間ご使用にならないときは、必ず電源プラグをコンセントから抜く。
(絶縁劣化による感電や、漏電火災の原因)

以下の場合「水量」を選んでください。

- 槽内に水が残っているとき (選ばないと「40L」など、決められた水量になる)
- 濡れた洗濯物を入れたとき (水量が多めに表示される)
- 軽い衣類や水を含みにくい衣類のとき、衣類をネットに入れたとき (少なめになることがある)

乾燥

約1分後、乾燥時間の目安を表示する。

予約 水量 残り
(時間後) (L) (時間分)
3:00

(残り時間表示)

乾燥

洗濯～乾燥



置きじわ防止運転

乾燥後^{※1}は、置きじわを防ぐため弱いかくはんと送風運転を間欠的におこないます。(最長2時間まで)

運転は終わっていますので、電源を切って早めに取り出してください。

- 「残り」「0分」「スタートボタンランプ」点灯 (送風中は点滅)でお知らせします。



※1 槽洗浄コースは除く。

※2 ドライ・静止乾燥コースではかくはんしない。

本体の確認

- 据付説明書にしたがって正しく設置してください。
- 据え付け状態が悪い場合、お買いあげの販売店または設置した業者にお問い合わせを！

ご使用前に据え付け状態のご確認を！

48~51 ページ

本体

異常な振動の原因

- ガタつきませんか？
- 水準器は水平ですか？

がたつきなし チェック



水栓つぎて/給水ホース **水漏れの原因**

- 給水ホースと水栓つぎては新しいものに取り替えられていますか？ またはオートストップ付き水栓ジョイントに付け替えられていますか？また、取り付けに緩み・ぐらつき・傾きはありますか？
- 給水ホースにねじれ・引っ張りなどはありますか？

チェック

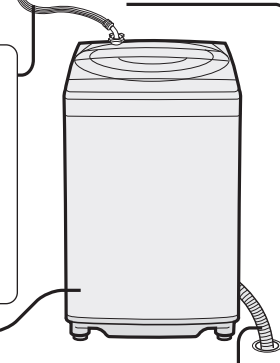

排水ホース **排水できなかつたりホース破れの原因**

- 持ち上がっていませんか？(10cm以下にする)
- 下に押し込んでいませんか？

チェック

持ち上がらないように
↑10 cm以下

接触
機構部に当たると破れる

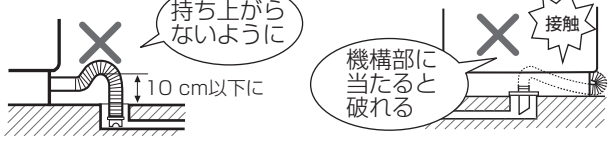

洗濯物の準備

洗濯も乾燥もできないもの

- 芯地が多く、形くずれしやすい衣類(例：ネクタイ・ブレザー・ジャケット・コート・スーツなど)
 - 毛倒れを起こす起毛製品(例：ベルベット・別珍など)
 - 表面の凹凸などが消えやすいもの(例：防しわ加工品・エンボス加工品など)
 - 著しい収縮や変色、表面変化を起こすおそれのある素材(例：レーヨン・キュプラ・絹および混紡品など)
 - 形くずれや表面変化を起こすおそれのある生地
(例：強撚糸使用の生地・ジョーゼット・クレープ・ちりめんなど)
 - 色落ちしやすいもの
 - 皮革製品・皮革装飾をほどこしたもの
 - 和服、和装小物など
 - ウレタン(スポンジ類)の入ったもの
 - 防水性の衣類
 - 座ぶとん・クッション・枕など
- 

乾燥できないもの

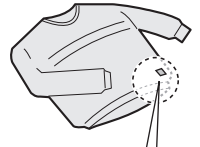
- 油や溶剤が付着した衣類
〔例：食用油・動物系油・機械油・灯油・ガソリン・美容オイル(ボディオイル・エステ系のオイルなど)・ベンジン・シンナー・アルコール・ドライクリーニング油など〕
発泡ウレタン(スポンジ類)、ポリプロピレン繊維、樹脂(セルロース系)、手芸用ボンドなどを使ったもの
油の酸化熱による自然発火や引火の原因になります。
 - 皮革製のパッチの付いたジーパンなど
(パッチ部分が熱で傷むことがあります)
 - 「タンブラー乾燥はおさげください」の表示のあるもの
 - のりづけした衣類
(槽内がのりで汚れることがあります。乾燥後スプレーのりなどで仕上げます)
 - 装飾品を使用したもの
- 
- 洗濯上の注意

 - タンブラー乾燥はお避けください。
 -
 -

乾燥するとき

換気を十分におこなう。(温度差で窓や壁・床などが結露する原因)

吸気フィルター・排気フィルターについて

- 確実にセットする。(ほこりが機内にたまり故障の原因)
- 乾燥中はふさがない。(内部温度が上がり衣類を傷める原因)
- 乾燥後掃除する。[42, 43ページ](#) (目詰まりすると空気の通りが悪くなり、乾きが悪くなる原因)

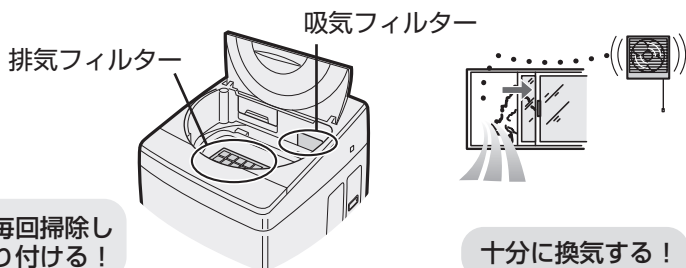

乾燥後は毎回掃除し確実に取り付ける!

乾燥試運転

乾燥機能の使いはじめ、ニオイが発生することがあります。試運転でゴムなどのニオイが軽減されます。

1 「2時間」乾燥運転する。

- 洗濯物は入れないでください。



2 終了後はふたを開けておく。

- 「置きじわ防止運転」をおこないますので、電源を切ってふたを開けてください。

入れる前に

洗濯物の準備

- 衣類の取扱い表示を確認。
- 固形物は取り除き、しみや部分汚れをあらかじめ処理。
繊維の種類やしみの内容によって異なるため、それぞれ応じた方法で処理してください。
(例) 1.裏側にタオルを当て、汚れの周りから水で濡らす。
2.やわらかい布に液体中性洗剤(衣料用)を含ませ、汚れ部分を軽くたたく。
3.汚れが落ちたら水でしみ部分の洗剤を薄める。



- 初めて洗うものは色落ちや色移りについて確認。(色落ちするものは分けて洗う)
(例) 液体中性洗剤(衣料用)を含ませた白いタオルを目立たない部分に強く押し当て、色移りがないかを確認する。

洗濯物の入れかた

- 洗濯量は、表示の7~8割が適当です。
 - 入れすぎると、給水中に浮き上がった洗濯物に水がはね返って床を水浸しにしたり、脱水中に槽からはみ出た洗濯物が傷付いたり、故障の原因にもなります。
 - 水に浮きやすいもの(フリースなど)やネットに入れたもの、かさばる衣類は先に槽に入れ、給水後「一時停止」して押し込み水面以下にしてください。
 - 洗濯機で洗える表示であっても、水を通さない防水性衣類 [5ページ](#) や、手で押さえても洗濯液がしみ込まないものは洗濯できません。

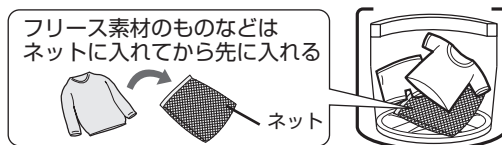

衣類・槽・パルセーター・糸くずフィルターの傷付きを防ぐために

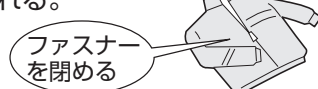
- ひもは結び、ファスナーは閉じて、金属製のボタンや装飾品の付いたものは、裏返しにするかネットに入れる。
- 毛玉や糸くず、毛羽立ちが気になる衣類は、裏返す。
 ファスナーを閉める
- 硬貨・ヘアピン・カーテン金具などの金属片、砂・カードなどは、必ず取り除いて入れる。
- 砂やどろはあらかじめ落す。
- デリケートな衣類は、洗濯ネットに入れる。
ネットに入れる量はできるだけ少なくしてください。入れすぎは、洗い・すすぎ・脱水の性能低下や脱水中の片寄り・振動の原因になります。
また、以下のような衣類もネットに入れてください。
 - 軽やかさばる衣類(フリース素材など)：入れずに洗濯すると、洗濯や脱水中に飛び出して、衣類や洗濯機を傷めることがあります。
 - ブラジャー：市販の専用ネット(市販)に入れてください。入れずに洗濯すると、ワイヤーが飛び出し異音や故障の原因になります。

洗剤類の使いかた

洗剤ケースに入れるもの

柔軟剤

- 最終すすぎ中に自動的に投入されます。
- 表示水量を目安に量って入れます。
 - 最終すすぎが注水すすぎの場合、効果が減少します。
 - 柔軟剤を入れたまま、12時間以上放置したり、気温の低いときは柔軟剤が固まる場合があります。
 - 一部の柔軟剤では、衣類にかたまって付着すると、変色を起こすものがあります。変色した場合 [58ページ](#)➡
 - 正しく量って入れてください。(入れすぎはかびの原因)

液体漂白剤

- 使用量・使いかたは容器の表示をご覧ください。
 - 塩素系は、色落ち・変色のおそれがあります。ご注意ください。

ゆっくり戻す
強く押すと、柔軟剤などがすぐに流れ出ることがあります。

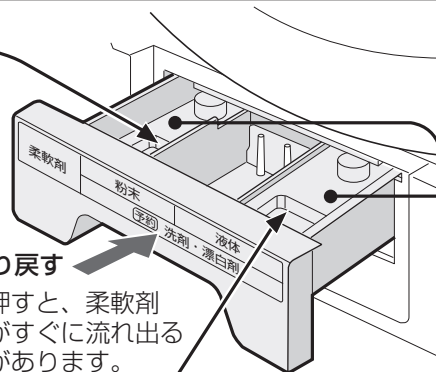

- この位置以上に入れたり給水中に洗剤ケースを動かすと、すぐに流れ出ることがあります。
- 流れ出した柔軟剤がお洗濯前の衣類に付着すると、変色することがありますので、ご注意ください。
- わずかに水が残ることがありますが、異常ではありません。

洗濯・脱水槽へ直接入れるもの

粉末合成洗剤

- 表示を目安に量って入れます。
 - カップの大きさや洗剤の使用量は、洗剤のメーカーや銘柄によって異なります。ご使用になる洗剤をご確認ください。
 - 水に溶けやすいものをお使いください。

液体合成洗剤

- 表示水量を目安に量って入れます。
 - 粘り気強い洗剤は流れにくいので、あらかじめ約500mLのぬるま湯に溶かしてから入れます。

粉末漂白剤

- 使用量・使いかたは、容器の表示をご覧ください。

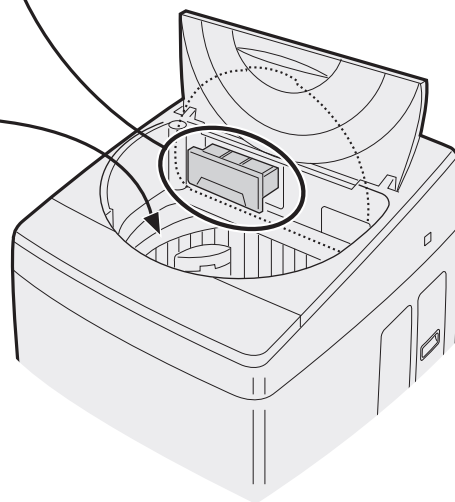

予約洗濯時

予約洗濯 [34ページ](#)➡ するときは、洗剤類をすべて洗剤ケースに入れます。

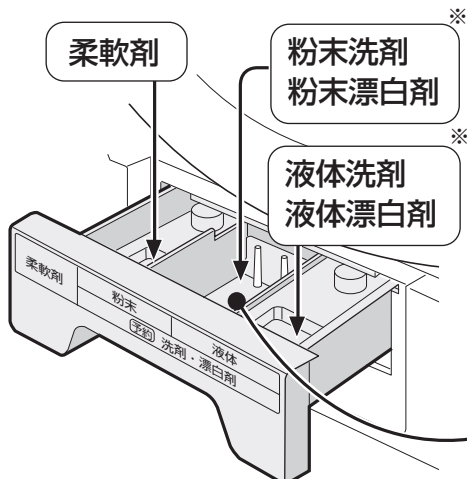

※ 予約時、洗剤と漂白剤を併用する場合、どちらかの組み合わせで使います。

- 粉末洗剤には液体漂白剤
- 液体洗剤には粉末漂白剤

ケースは、ご使用前に乾いた布で拭きます。ケースが濡れていたり、洗剤を多めに入れると、粉末洗剤や漂白剤が残ったり、こびりつく原因になります。



お願い

● 固型やシートタイプの洗剤は、予約洗濯時でも直接槽へ入れます。

● 粘り気強い液体洗剤で予約洗濯する場合はあらかじめ約500mLのぬるま湯に溶かし、洗濯物をよけながら、直接槽に流し入れます。

● 毛布コースを粉末洗剤で予約洗濯する場合は、ぬるま湯に溶かしてから、毛布を入れる前に直接槽に流し入れます。

[24ページ](#)➡

| 表示水量 | 洗濯量の目安 | 合成洗剤 | | | | 粉石けん | 柔軟剤 | | | |
|------|---------|----------------------------|-----------------------|-----------------------|-------------------------|-------------------------|----------------|------------------------|-------------------------|-------------------------|
| | | 粉末 | | 液体 | | | 水30Lに対して7mLのもの | 水30Lに対して10mLのもの | 水30Lに対して20mLのもの | |
| 45L | 8.0kg以下 | すりきり一杯が37gのカップの場合 約0.8杯 | 水30Lに対して20gのもの 30g | 水30Lに対して25gのもの 42g | 水30Lに対して20mLのもの 30mL | 水30Lに対して25mLのもの 42mL | 54g | 水30Lに対して7mLのもの 11mL | 水30Lに対して10mLのもの 15mL | 水30Lに対して20mLのもの 30mL |
| 40L | 6.0kg以下 | 約0.7杯 | 27g | 33g | 27mL | 33mL | 48g | 9mL | 13mL | 27mL |
| 37L | 5.0kg以下 | 約0.7杯 | 25g | 31g | 25mL | 31mL | 45g | 9mL | 12mL | 25mL |
| 34L | 4.0kg以下 | 約0.6杯 | 23g | 28g | 23mL | 28mL | 41g | 8mL | 11mL | 23mL |
| 31L | 3.0kg以下 | 約0.6杯 | 21g | 26g | 21mL | 26mL | 37g | 7mL | 10mL | 21mL |
| 27L | 2.0kg以下 | 約0.5杯 | 18g | 22g | 18mL | 22mL | 32g | 6mL | 9mL | 18mL |
| 24L | 1.0kg以下 | 約0.4杯 | 16g | 20g | 16mL | 20mL | 29g | 6mL | 8mL | 16mL |
| 18L | 0.5kg以下 | 約0.3杯 | 12g | 15g | 12mL | 15mL | 22g | 4mL | 6mL | 12mL |
| 12L | 0.3kg以下 | 約0.2杯 | 8g | 10g | 8mL | 10mL | 14g | 3mL | 4mL | 8mL |

●除菌・防臭機能を使って洗濯するとき液体洗剤、柔軟剤、のり剤などを使用すると、Ag⁺イオンコート効果が抑えられ、黄ばみが生じることがあります。くわしくは [36ページ](#)

粉石けんの使いかた (よく溶かして使う)

槽内での溶かしかた

- 1 水量「12L」を選び、いったんふたを閉めてスタートする。 ●給水を始めます
- 2 かくはんが始まったら粉石けんを少しずつ入れ、約3分間運転して十分に溶かす。
- 3 電源を入れ直し、ご使用のコースと水量を選び直して、お洗濯を始める。



溶けにくい場合の溶かしかた

- 1 容器に30℃前後のぬるま湯(約5~10L)を用意する。
- 2 粉石けんを少しずつ入れながら、かきまぜて溶かす。
●固まったり粒が残らないよう、十分に溶す。(槽内に溶け残ると、かびの原因になります)
- 3 洗濯を始め、給水中に石けん液を槽内に入れる。



●粉石けんは、合成洗剤に比べて洗濯物に残りやすく、黄ばみや石けんのにおいの原因となりますので、すすぎを十分におこなってください。「注水すすぎ3回」をおすすめします。 [55ページ](#)

のりづけのしかた

●のりづけできる量
…2.0kg以下



化学合成のり

●使えるのり
…「洗濯機用」と表示のあるもの
・使用量は、容器の表示にしたがう。

1 のりづけしたいものを入れて次の内容で運転を始める。

- 標準コース「水量31L(1kg以下は「27L」)」「洗い3分」「脱水1~2分」

2 給水が終わったら一時停止して、衣類にかからないようにのりを少しずつ入れて、ふたを閉める。

3 終わったら衣類を取り出し、すぐに次の方法で槽に付着したのりを洗い落とす。

- 標準コース「水量40L」「洗い3分」「脱水2分」
(漂白剤を約10mL入れるとより効果的に落とせます)

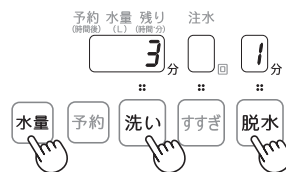
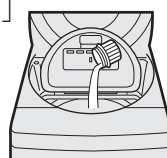

ご注意

- 槽に付着したのりを落とさなかったり指定以外ののりを使うと、目詰まりや水漏れなど、故障の原因になります。
- のりづけした衣類は、乾燥しないでください。のりで槽内が汚れます。

標準コース

ふだんのまとめ洗いに。時間と水を節約して効率よく洗濯・乾燥します。

(洗濯/洗濯～乾燥)

念入りコース

厚手の衣類や汚れの多いものを強く洗ってしっかり乾燥します。

(洗濯/洗濯～乾燥)

ナイトコース

夜など、運転音をおさえて洗濯・乾燥したいときに。

(洗濯/洗濯～乾燥)

準備

1 据え付けと洗濯物確かめる。[12,13 ページ](#)
ふろの残り湯を使うときはふろ水ホースをセットする。[38 ページ](#)

2 蛇口を開ける。
ふろの残り湯を使うときも開けておく。

- 初めて「洗濯～乾燥」や「乾燥」をおこなう前には、必ず乾燥試運転をおこなってください。[13 ページ](#)

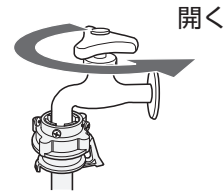

1 洗濯物を入れて電源を入れる。

電源



- 電源を入れると「標準コース / 洗濯」に自動設定されます。

2 「念入り」「ナイト」は「コース」で選ぶ



洗濯～乾燥は「洗・乾切替」で「洗乾」を選ぶ



3 ふたを開けたままスタートする

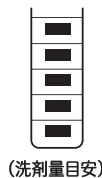

予約 (時間後) 水量 (L) 残り (時間/分)
45 分

洗濯量を計量し、運転内容を約5秒間表示後、水量や洗剤量の目安を表示する。

- 「洗濯～乾燥」で乾燥時間を変更したい場合は、水量表示後に **乾燥** を押す。

(乾燥時間以外も変更できます。)
変更できる時間などは [155 ページ](#)

4 洗剤を入れる

表示を目安に量って入れます。[14,15 ページ](#)

粉末合成洗剤
液体洗剤
粉末漂白剤
洗濯物の上部をさけ、周辺部に入れます。

5 ふたを閉める

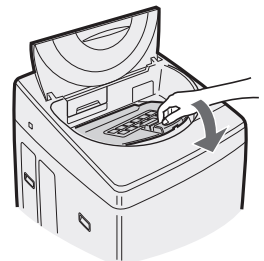

運転終了

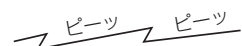

| | | | | |
|-------|------|---------|---------|------|
| | | 標準 | 念入り | ナイト |
| 洗濯 | 容量 | 8.0kg | | |
| | 所要時間 | 約36分 | 約63分 | 約56分 |
| 洗濯～乾燥 | 容量 | 4.5kg | | |
| | 所要時間 | 約3時間10分 | 約4時間30分 | |

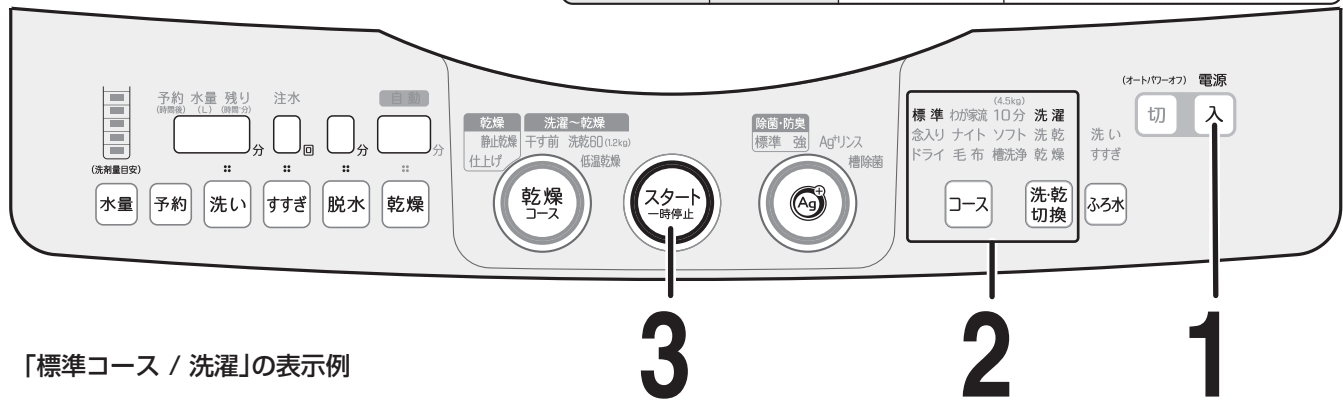

「標準コース / 洗濯」の表示例

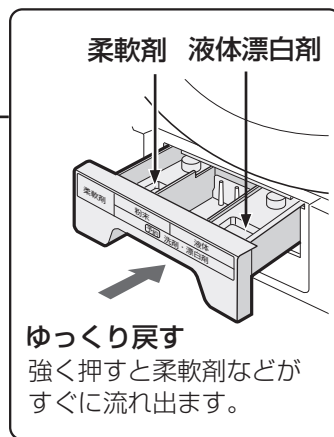
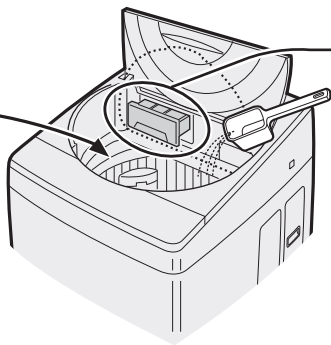

- 除菌・防臭するとき



- ふろの残り湯を使うときは

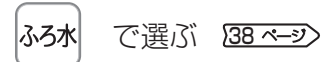

(「洗い」と「すすぎ」に使えます)

- 予約運転するとき

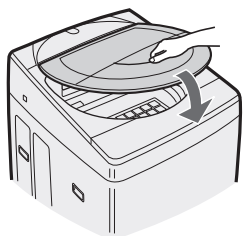

《ふたを閉めると》

予約 水量 残り
(時間後) (L) (時間分)
36分

- 内ふた、外ふた共に確実に閉めてください。
- 給水が始まって自動運転します。
- シャワーすすぎ・脱水・乾燥運転中は、自動的にふたをロックします。

- 乾燥終了後は「置きじわ防止運転」をおこないます。11 ページ
電源を切って(ロックを解除する)、早めに取り出してください。
取り出すさい、槽や衣類、ふたの内側などが高温になることがありますのでご注意ください。

個別運転 (「脱水」だけしたいときなど)

洗い、すすぎ、脱水、乾燥の時間・回数を自由に組み合わせることができます。
「脱水」だけしたいときなどに、ご利用ください。

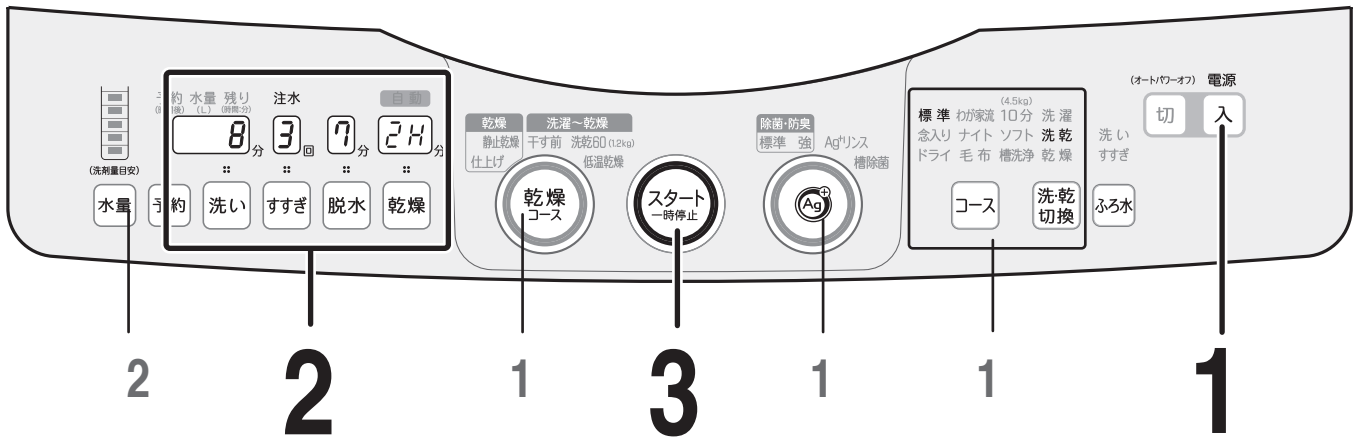

1 洗濯物を入れて電源を入れる

1 必要に応じて、コースや **洗乾切換** を選ぶ。

電源



● 除菌・防臭するとき

除菌・防臭 で選ぶ [35 ページ](#)

● 風呂の残り湯を使うときは

風呂水 で選ぶ [38 ページ](#)

(「洗い」と「すすぎ」に使えます)

● 予約運転するとき

予約 で選ぶ [34 ページ](#)

● 乾燥終了後は「置きじわ防止運転」をおこないます。

[11 ページ](#)
電源を切って(ふたロックが解除する)早めに取り出してください。

2 運転したい工程のボタンを選ぶ



2 すすぎから始めるときは **水量** も選びます。

● 選べる時間や回数などは [55 ページ](#)

こんなときに(使いかたの例)

- 脱水だけしたい ● 排水だけしたい → **脱水**
(「排水」のときはふたを開けておく。「E02」が出たら終了)
- 洗濯液を再利用したい → **洗い**
(洗濯液が残る)
- すすいで脱水したい → **すすぎ** **脱水** **水量**
(すすぎは排水、脱水から始まる)
- すすいで乾燥したい → **洗乾切換** **すすぎ** **脱水** **乾燥** **水量**

3 スタートする

必要に応じて洗剤を入れ、ふたを閉める。



- 「洗い」を含む「洗乾(洗濯～乾燥)」運転を選んだ場合、「水量」を選んでいても、乾燥量確認のために計量します。

わが家流コース

(洗濯/洗濯～乾燥/乾燥)

自分で作った運転内容を登録できます。いつもの洗濯・乾燥に便利です。

- 標準コースと同じ動きです。

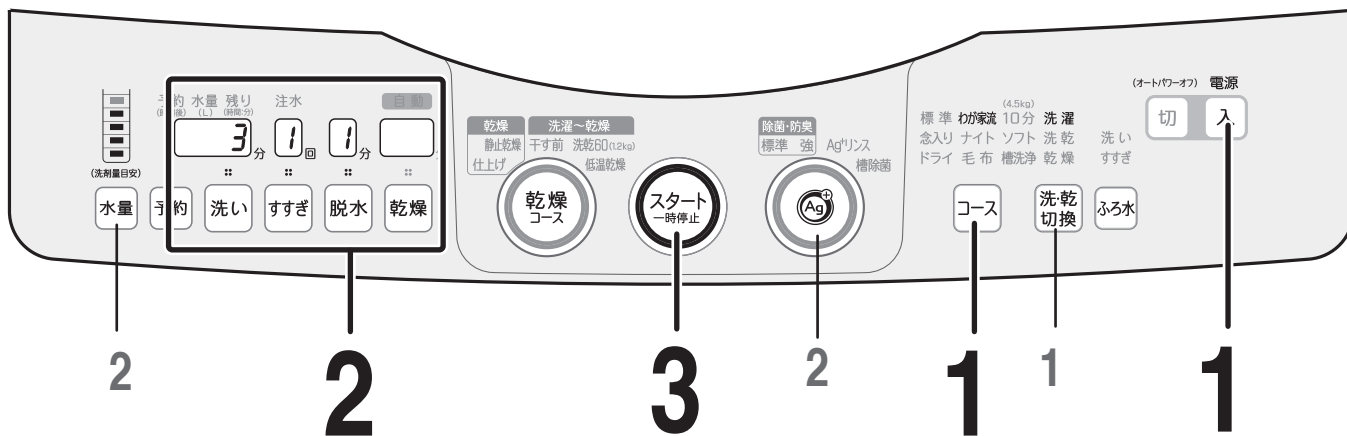

1 洗濯物を入れて電源を入れ「わが家流」を選ぶ



- 「洗濯」「洗乾(洗濯～乾燥)」「乾燥」3種類の「わが家流」が登録できます。

1 「洗乾(洗濯～乾燥)」「乾燥」の「わが家流」を作るときは、

洗乾切換 で選ぶ。

- 予約運転するときには

予約 で選ぶ [34 ページ](#)

(登録はできません)

- 「除菌・防臭」は「標準」のみ登録できます。

- 登録している水量は

水量 で変更できます。

- 乾燥終了後は「置きじわ防止運転」をおこないます。

[11 ページ](#)
電源を切って(ふたロックが解除する)早めに取り出してください。

2 登録内容を選ぶ



- 初めは、「洗い3分」「すすぎ1回」「脱水1分」「乾燥自動」水量「40L」を登録しています。
- 選べる時間や回数などは [35 ページ](#) をご覧ください。

2 **ふる水**、 も登録できます。

3 スタートする

必要に応じて洗剤を入れ、ふたを閉める。



- スタートと同時に、選んだ内容を登録します。
次回から「わが家流」を選んでスタートすれば、運転できます。
 - 「洗乾」「乾燥」の「わが家流」は **洗乾切換** で選んでから「スタート」します。
 - 「洗い」を含む「洗乾(洗濯～乾燥)」運転を登録していると「水量」を選んで(登録して)いても、乾燥量確認のため毎回計量(水なし運転)します。

10分コース

(洗濯)

| | | |
|----|------|---------|
| 洗濯 | 容量 | 4.5kg以下 |
| | 所要時間 | 約10分 |

着たら洗う、そんな軽い汚れもののお洗濯をスピーディーにおこないます。

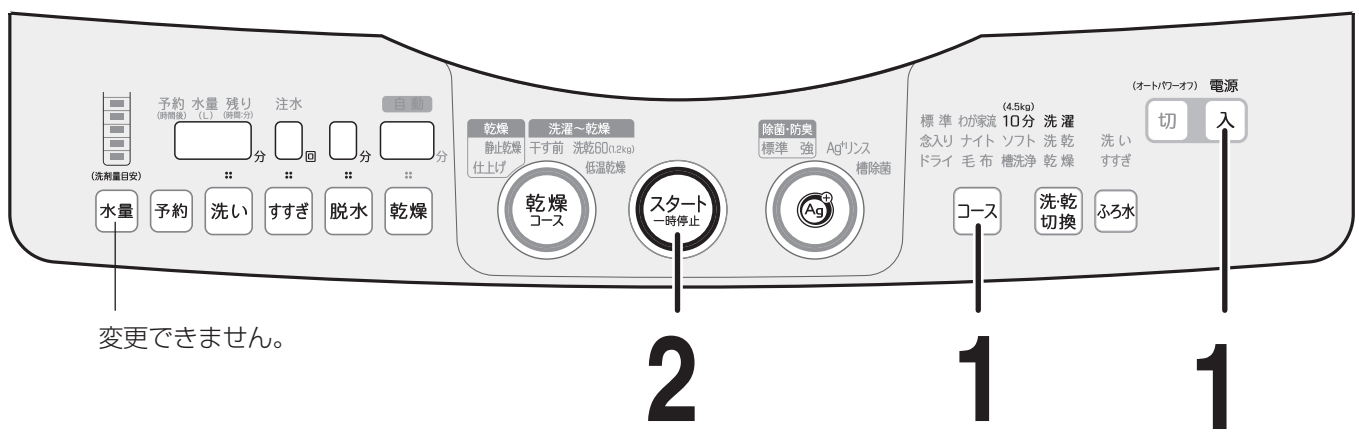

洗える衣類の確認

- 軽い汚れの衣類、4.5kgまで
 - 洗う量が多い場合や汚れが気になるときは、標準コースや念入りコースをおすすめします。

1 洗濯物を入れて 電源を入れ「10分」を選ぶ



- ふろの残り湯を使うときは
 ふろ水 で選ぶ [38ページ](#)
- 「洗い」のみに使えます。
- 予約運転するときは
 予約 で選ぶ [34ページ](#)
- 「除菌・防臭」は使えません
- 自動延長について

2 ふたを開けたまま スタートする

- 洗濯量計量後、表示を目安に洗剤を入れ、ふたを閉める。
- 10分コースの動きは [56ページ](#) をご覧ください。



- 運転時間を長くすることができます。
 スタート後、給水を始めたらすぐ、延長したい工程のボタンを押す。



延長時間

| | |
|-----|------|
| 洗い | 約 2分 |
| すすぎ | 約 1分 |
| 脱水 | 約 2分 |

- 「H」は「延長」を表します。再度押すと取消します。
- この延長は、記憶しません。



10分を超えて運転しているときは、点滅でお知らせします。

残り時間は、給水量が19L/分の場合の表示です。水圧が低かったり、排水事情が悪いときは、表示の時間より長くなります。

ソフトコース

(洗濯)

| | | |
|----|------|---------|
| 洗濯 | 容量 | 2.0kg以下 |
| | 所要時間 | 約35分 |

「手洗い」や「弱」表示の洗濯物に。やさしく洗って脱水します。

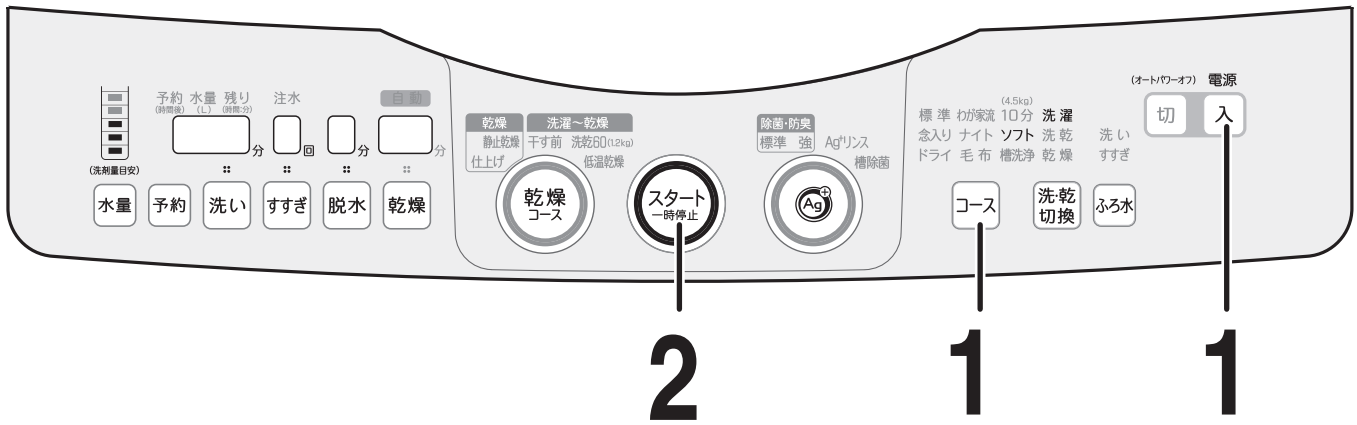

洗える衣類の確認

- や 表示の薄物(ブラウスなど)やランジェリーなど、2.0kgまで

1 洗濯物を入れて電源を入れ「ソフト」を選ぶ



- 除菌・防臭するときには で選ぶ [35 ページ](#)➡

- ふろの残り湯を使うときは で選ぶ [38 ページ](#)➡

2 ふたを開けたまま スタートする

- 洗濯量の計量はありません。



運転内容表示後、水量を表示します。

- 予約運転するときには で選ぶ [34 ページ](#)➡

- お洗濯が終わったら
すぐに取り出して、形くずれしないように整えて、日陰に干します。

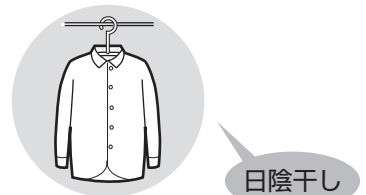

3 表示水量にしたがって液体洗剤を入れふたを閉める

- 液体洗剤は、衣類の素材に合ったものを選びます。

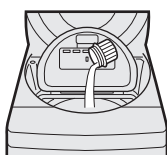

洗濯物の上部はさげ、周辺部に入れます。

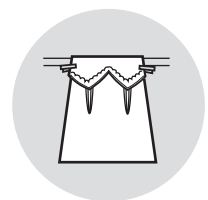

使いかた

10分コース／ソフトコース

毛布コース

《準備》

(洗濯/洗濯～乾燥)

洗える衣類の確認

| | ☑ または ☐ 表示のあるもの (その他の取扱表示にもしたがってください) | | | | | |
|----------------|--|---------------------------------|-----------------------|-------------------------|--------------------------|---------------------|
| | 毛布 | | | 掛けふとん | | カーペットカバー |
| | 洗濯 | 洗濯～乾燥 乾燥 | | 洗濯 | 洗濯～乾燥 乾燥 | 洗濯 洗濯～乾燥 乾燥 |
| 素材 | アクリルなどの合成繊維 または綿100% | | アクリルなどの 合成繊維100% | | ポリエステル100% または羽毛 | ポリエステル100% |
| サイズ | シングル140cm×210cm以下 ダブル 180cm×230cm以下 | | シングル 140cm×210cm以下 | | ダブル 180cm×230cm | シングル 150cm×210cm |
| 重さ | 約1.5kg以下 | 約1.5kg～ 4.2kg | 約1.5kg以下 | 約1.5kg～ 2.8kg | 中綿約1.8kg以下 羽毛約1.5kg以下 | 中綿約1.0kg以下 |
| 洗濯 キャップ | × (不可) | ○ (必要) | × (不可) | ○ (必要) | | × (不可) |
| 大型毛布用 丸型ネット | ○ (必要) | (洗濯キャップ、 または、大型毛布 用丸型ネット) | ○ (必要) | (洗濯キャップ、または、大型毛布用丸型ネット) | | ○ (必要) |

洗濯キャップの使いかた

(別売品)洗濯キャップ

流通コード 210 938 0003

希望小売価格 1,575円 (税抜価格1,500円)

別売品の洗濯キャップ [67ページ](#) を
お求めください。

1 筒状に巻く。

長手方向を6つ折りにしてから巻き込みます。
高さが水面以下になるようにします。

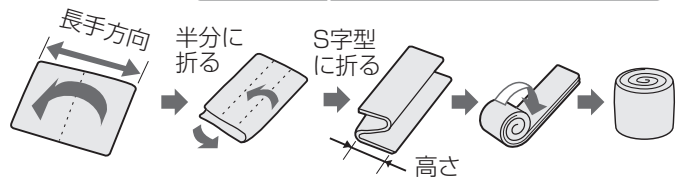

2 洗濯・脱水槽に入れ、押し込む。

浮き上がると、給水時に水が飛び散ったりあふれて、床が水浸しになることがあります。

押し込む

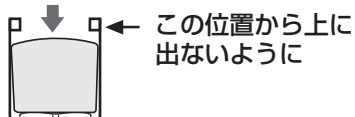

巻き込んだ毛布の径が大きくなり、入りにくいときは

- ① 巻き込んだ部分の一部をほどく。(1/3程度)
- ② 巻き込んである部分を先に入れる。
- ③ ほどいた部分を巻き込んである部分の周囲に巻き付けるように押し込む。

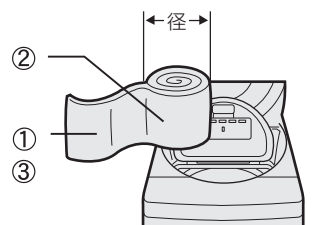

3 洗濯キャップを入れる。

- ① 図のように、曲げながら奥側を先に入れる。(キャップは表裏を正しく使います)
- ② 手前側も押し込んで、全体を槽の中へ入れる。
- ③ バランサーの下へ押し込み、水平にする。

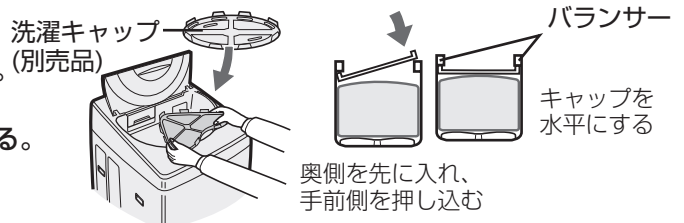

洗濯キャップの状態を確かめる

洗濯物をはさまない! 水平に! はすれかかった状態で使わない!



洗濯キャップの取り出しかた

- ① キャップの奥側を押し下げる。
- ② 押し下げたままで、手前を引き上げる。
- ③ キャップを取り出す。



お願い

● 正しく入れる

キャップが飛び出して、けがをしたり本体を破損することがあります。

● 「毛布」コース以外で使わない

水が飛散したり、キャップが飛び出してけがをしたり、本体を破損することがあります。



お願い

毛布やふとん・ポアシート・カーペットカバーなどを洗うときは別売品の洗濯キャップや、大型毛布用丸型ネット [67ページ](#) を必ずお使いください。

- 1.5kg以下の小さな毛布などには、洗濯キャップを使用せず、大型毛布用丸型ネットをお使いください。
 - ・洗濯キャップを使うと、槽内に落ち込んで洗濯物やキャップを傷めたり故障の原因になります。
 - ・大型毛布用丸型ネットを使わないと、洗濯物が浮き上がって洗濯物や本体を傷めたり、水があふれて床を水浸しにすることがありますので、ご注意ください。
- 羽毛ふとんは、洗濯後に羽毛のにおいの残るものがあります。目立たない部分を水につけて絞り、においがするものは洗わないでください。
- 羽毛ふとんは羽毛の片寄りを直し、形を整えながら、風通しのよい日陰で干します。

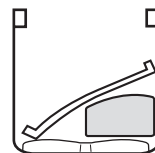

大型毛布用丸型ネットの使いかた

(別売品)大型毛布用丸型ネット

| | |
|--------|---------------------|
| 流通コード | 210 931 0005 |
| 希望小売価格 | 4,410円 (税抜価格4,200円) |

別売品の大型毛布用丸型ネット [67ページ](#) をお求めください。

- 1 筒状に巻く。** 長手方向に、4~6つ折りにしてから巻き込みます。
(例)6つ折りにして巻き込む……高さが水面以下になるようにします。

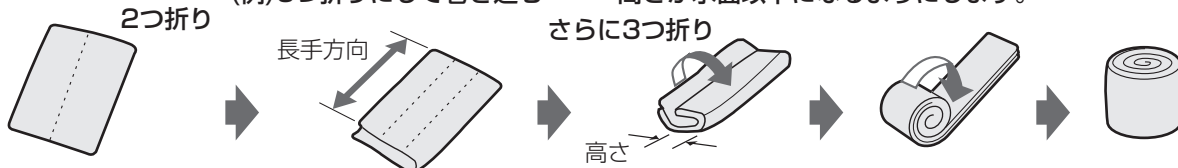

- 2 ネットに入れる。**

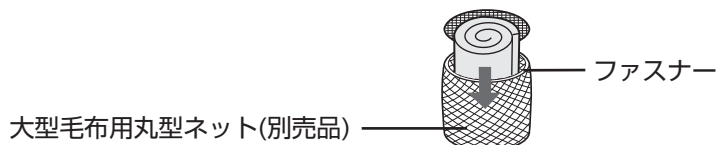

- 3 洗濯・脱水槽に入れ、押し込む。**
浮き上がると、給水時に水が飛び散ったり、あふれたりして床が水びたしになることがあります。

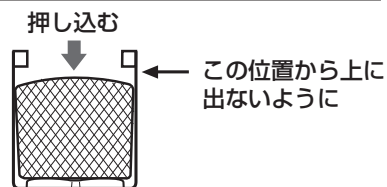

浮き上がりに注意

ふとん・毛布などは、洗濯中浮き上がりやすいので十分に押し込みます。(とくに「洗い」の後半におこなうと、効果的です)

- 1**  で「一時停止」する。

- 2** 動きが完全に止まってから、浮き上がっている部分を手で押し、空気を追い出す。

- 3** 水面以下にしてから、 を押す。(自動的に水が補給されます)



ドライコース

(洗濯)

おしゃれ着などのデリケートな衣類を、ゆったりやさしく洗います。

- 洗える衣類や、干しかたなどにご注意を！

洗える衣類の確認

洗えるもの

水につけても、こするなどの力を与えなければ洗えるもの。

- 衣類の取扱い表示が



のおしゃれ着やデリケートな衣類。

- ウール・カシミアなどのセーター・ブラウス。

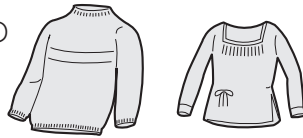

- スカート・スラックスなど。

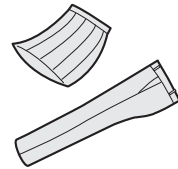

洗えないもの

- 「洗濯も送風運転もできないもの [12ページ]」に記載のもの。



の取扱い表示でも洗えません。

- 取扱い絵表示や組成表示などが無いもの。



取扱い絵表示の例



干しかた

- セーターなどは、市販の平干しネットなどを使い、形を整えて日陰で干します。
- 毛足が長いものは、振りながら形を整えて干します。
- ブラウス・シャツなどの伸びにくいものは、ハンガーにかけ、形を整え、日陰で干します。

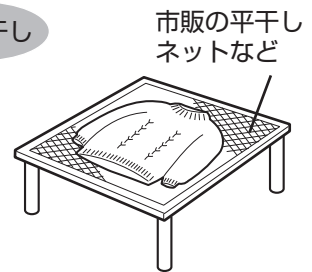

必要に応じアイロンをかけ、形を整えます

- 取扱い絵表示にしたがって、スチーム・ドライや温度を使い分けてください。
- てかり(アイロン光)の出やすいもの、刺しゅう・ビーズの付いたものなどには、当て布をするなど、注意しておこなってください。

セーターなどが縮んだときは

- ウール・麻などは縮みやすい繊維ですが、洗濯で縮んだ場合はある程度伸ばせます。
- 広めのアイロン台に、衣類を戻したい大きさに広げてマチ針で固定し、アイロンを浮かせた状態でスチームを十分にあて、乾くまで置く。(衣類購入時、型紙をとっておくと便利です)

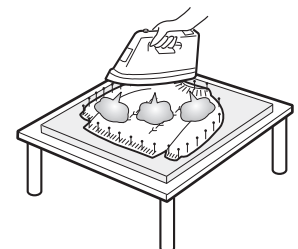

ドライコース

(洗濯)
(つづき)

| | | |
|----|------|---------|
| 洗濯 | 容量 | 2.0kg以下 |
| | 所要時間 | 約31分 |

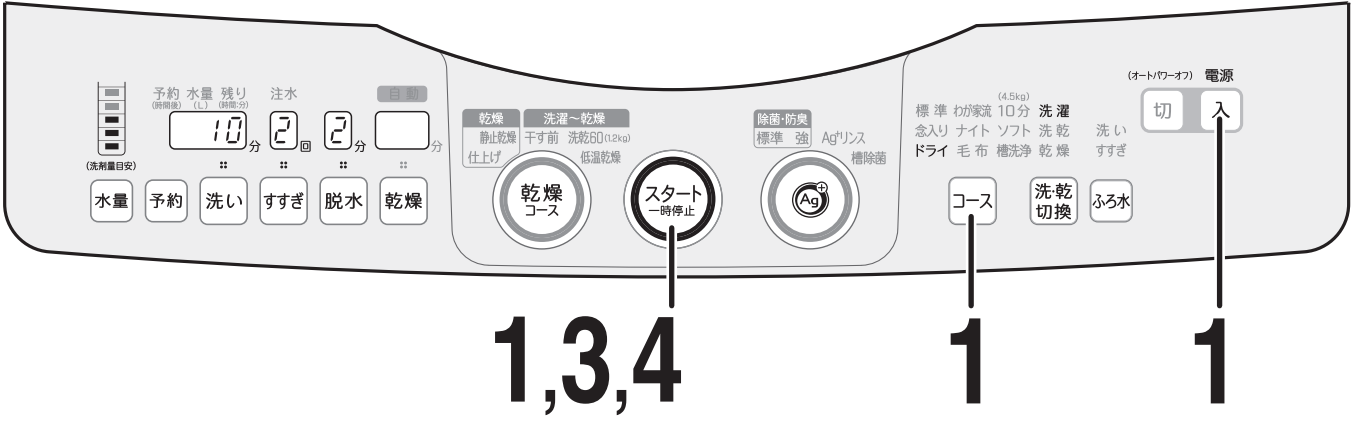

● 初めに洗剤を溶かすため、洗濯物を入れずにスタートします。

1 電源を入れて「ドライ」を選び、ふたを開けたままスタートする



● 除菌・防臭するときは
 で選ぶ [35 ページ](#)

● ふろの残り湯を使うときは
 ふろ水 で選ぶ [38 ページ](#)

2 液体中性洗剤を入れ、ふたを閉める (表示水量にしたがってください)



- 洗濯量の計量はありません。
- ふたを閉めると給水を始め、洗剤を溶かすために45秒ほどかかはんします。

● 「予約」は使えません。

3 (お知らせ音 10秒) ピーツ ピーツ と鳴ったら スタート一時停止 で「一時停止」し、洗濯物を入れる

- 洗濯物は上から手で押さえ、十分に液を含ませて沈めます。(衣類の種類によっては、浮き上がる場合があります)
- 終了音を「切」にしていると、お知らせ音は鳴りません。 [40 ページ](#)



お願い

● 水温は30℃以下で使います。水温が高いとウール・絹など動物繊維の縮み・変形の原因になります。特にふろ水をご使用の際は、ご注意ください。

4 ふたを閉めて、もう一度 スタート一時停止 を押す 脱水中は、自動的にふたをロックします。

- 運転終了
- ピーツ ピーツ ふたが開けられます。
- 洗濯が終わったら、すぐに取り出してください。(放置しておくと、しわになるおそれがあります)
 - 干しかたは [25 ページ](#) をご覧ください。

● 水が残ったままスタートすると、洗剤を溶かすかかはんをおこなわない場合があります。

● ドライコースで洗濯したものを乾燥したいときは [28, 29 ページ](#) をご覧のうえ、洗濯物を入れ直してからドライコースで乾燥してください。

乾燥のしかた

目的に合わせて、いろいろな乾燥ができます。

●「コース」ボタンと「乾燥コース」ボタンで、11種類の乾燥が選べます。

- 初めて「乾燥」や「洗濯～乾燥」をおこなう前には、必ず乾燥試運転 [13ページ](#) をおこなってください。
- ふたの上に衣類などをのせたまま乾燥しないでください。内部の温度が上がりすぎて、プラスチック部が変形したり、やけどの原因になります。

コース で選べる乾燥

| こんなときに | コース | 洗濯～乾燥 | 乾燥 |
|--|--------------|-----------------------|-----------------------|
| 一般の衣類の乾燥に  | 標準 (わが家流) | 16ページ | 28ページ |
| 厚物の乾燥など、しっかり乾かしたいとき  | 念入り | 16ページ | 28ページ |
| 夜など、運転音を抑えて乾かしたいとき  | ナイト | 16ページ | 28ページ |
| 毛布など、大物の乾燥に  | 毛布 | 22ページ | 28ページ |
| セーターなど、デリケートな衣類の乾燥に  | ドライ | — | 28ページ |
| 洗濯・脱水槽の毎日のお手入れに  | 槽洗浄 | — | 44ページ |



乾燥コース で選べる乾燥

| こんなときに | コース | 洗濯～乾燥 | 乾燥 |
|--|------|-----------------------|-----------------------|
| 生乾きの衣類の仕上げ乾燥に  | 仕上げ | — | 29ページ |
| 上履きなどをパルセーターを動かさず乾燥したいときに  | 静止乾燥 | — | 30ページ |
| 部屋干しする時など、干し時間を短縮したいとき  | 干す前 | 31ページ | 31ページ |
| 化繊混紡1.2kg以下の衣類を1時間で洗濯～乾燥  | 洗乾60 | 32ページ | — |
| 化繊など、熱に弱い衣類の乾燥に  | 低温乾燥 | 33ページ | 33ページ |

乾燥のしかた

コース

「コース」ボタンで選べる乾燥は、標準(わが家流)・念入り・ナイト・毛布・ドライ・槽洗浄の各コースです。

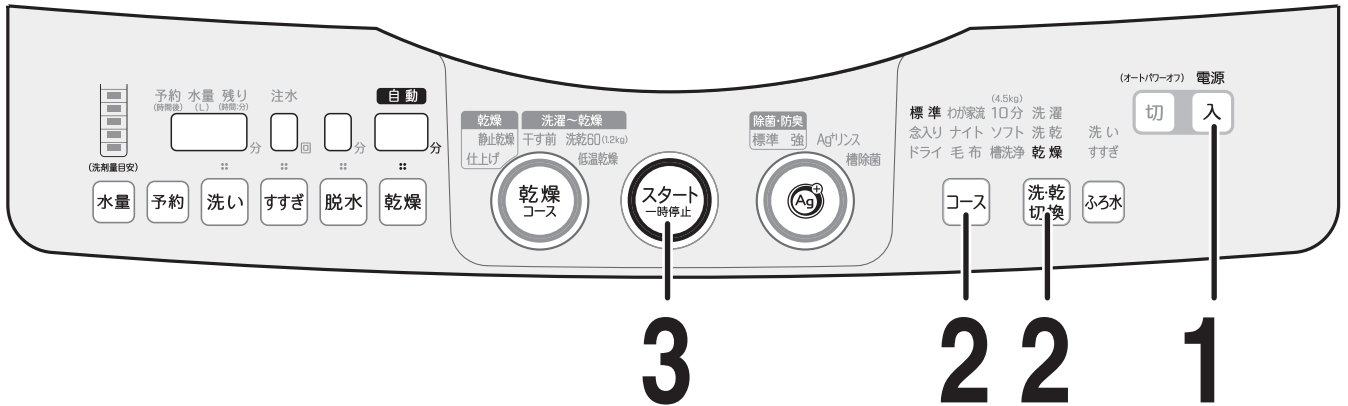

準備

- 排気フィルター・吸気フィルターの確実な取り付けを確認する。
- 十分に脱水して、しわを伸ばした洗濯物を入れる。
 - ドライコースの衣類の入れかたは [29ページ](#)
 - 毛布コースで乾燥できるものや、入れかたは [22ページ](#)

1

乾燥したいものを入れてふたを閉め **電源を入れる**

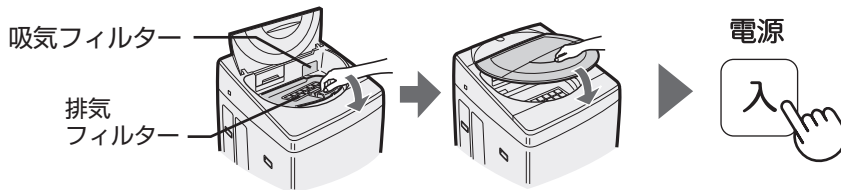

- 乾燥の仕上がり具合を調整したいときは [41ページ](#)

- 予約運転するときには

予約 で選ぶ [34ページ](#)

- 「除菌・防臭」「ふる水」は使えません

- 「自動」の場合センサーで乾燥具合を確かめながら運転するため、残り時間が減らないことがありますが異常ではありません。(残り時間と「自動」ランプが点滅) [61ページ](#)

2

目的に合わせて **コースを選び**
「洗・乾切換」で「乾燥」を選ぶ

- 選べるコースは [27ページ](#)
- 「乾燥コース」ボタンで選ぶコースは [27, 29~33ページ](#)
- ドライ・毛布コースや自分で乾燥時間を決めるときは **乾燥** で時間を選ぶ。
 - 乾燥量と乾燥時間の目安は [56, 57ページ](#)



お願い

気温や衣類の量により乾燥運転中、外ふたやその周囲が高温になる場合がありますのでご注意ください。

3

スタートする

- 「自動」の場合、乾燥量を量り乾燥時間の目安を表示する。(約1分後)



運転終了



- 運転終了後は「置きじわ防止運転」をおこないます。 [11ページ](#)
電源を切って(ふたロックが解除する)早めに取り出してください。取り出さない、洗濯・脱水槽や衣類、ふたの内側などが高温になっていることがありますのでご注意ください。
- 乾き残りがある場合は、もう一度追加乾燥してください。
- 乾燥終了後は毎回、吸気フィルターと排気フィルターを掃除してください。

仕上げコース

吊り干し後の生乾きの衣類などを、カラッと乾かします。

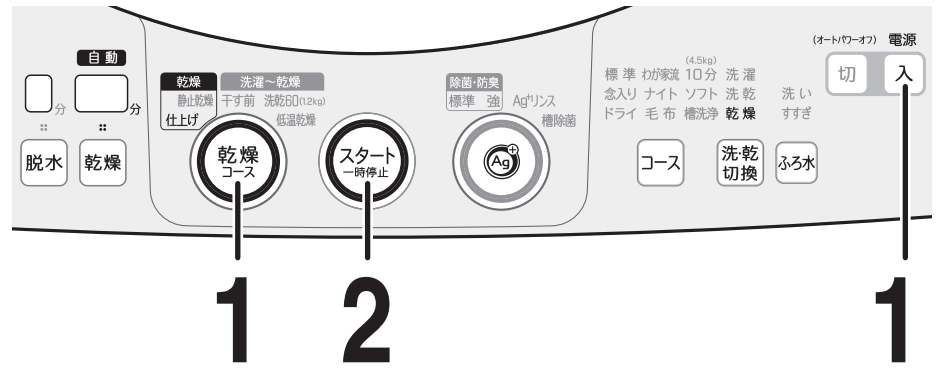

ドライコース/乾燥衣類の入れかた

乾燥できるもの

- 容量0.4kg以下
- 乾燥時間の目安：2時間

<例>
セーター：1枚
(ウール・アクリルなど)

- 1 きれいに洗ったものを、十分に脱水する。
- 2 そでを重ねず、パルセーターがかくれるくらいに、できるだけ大きめにたたむ。
- 3 パルセーターの上ののせる。

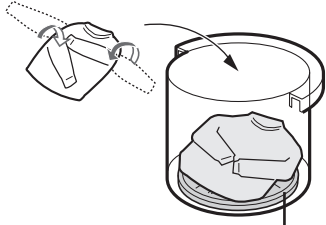

パルセーター

デリケートな衣類の乾燥は、必ずドライコースでおこなってください。他のコースでは、パルセーター(底の回転羽)が回って衣類を傷める原因になります。

仕上げ乾燥できる量

- 一般的な洗濯物、4.5kgまで

- 1 乾燥したいものを入れてふたを閉める
電源を入れ「乾燥コース」で「仕上げ」を選ぶ



- 自分で乾燥時間を決めるときは「乾燥」で時間を選ぶ。

- 2 スタートする 

- 乾燥量計量後、乾燥時間の目安を表示する。(約1分後)

↓
運転終了 *ピーツ ピーツ*

- 予約運転するときには「予約」で選ぶ [34ページ](#)
- 「除菌・防臭」「ふる水」は使えません
- 乾燥終了後は「置きじわ防止運転」をおこないます。 [11ページ](#)
電源を切って(ふたロックが解除する)早めに取り出してください。



- お願い
- 生乾きの衣類などを仕上げ乾燥するコースです。脱水直後の衣類を入れると、十分に乾燥しないことがあります。

使いかた

乾燥のしかた / 仕上げコース

静止乾燥コース



パルセーターを動かさずにやさしく乾燥します。上履きなどの乾燥にご利用ください。

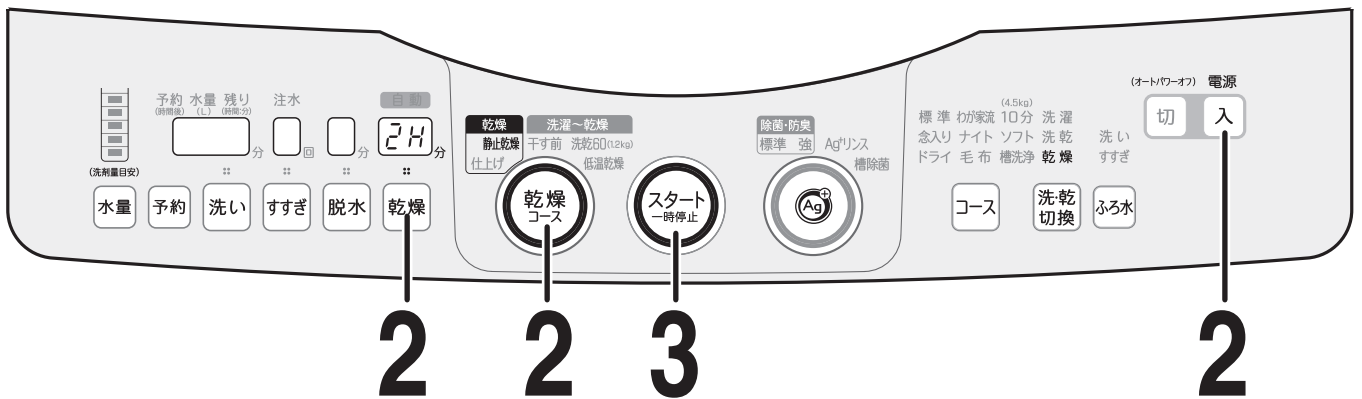

乾燥できるもの

- 上履き1足など、0.4kgまで
- 乾燥時間の目安：2時間
- きれいに洗ったものを十分に水を切り、水分を拭き取る。

1 乾燥したいものを入れてふたを閉める

- パルセーターの上にのせる。

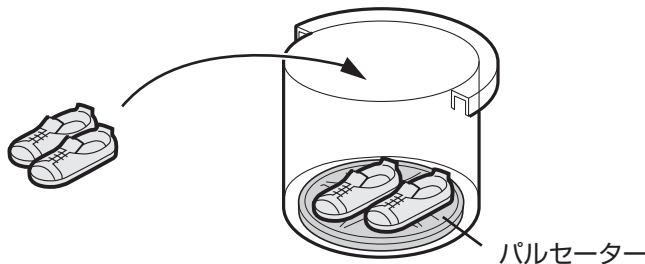

2 電源を入れて「乾燥コース」で「静止乾燥」を選び「乾燥」で運転時間を選ぶ



3 スタートする



- 予約運転するときには

予約 で選ぶ [34 ページ](#)

- 「除菌・防臭」「ふる水」は使えません

- 乾燥終了後は「置きじわ防止運転」をおこないます。(かくはんはしない)

[11 ページ](#)

電源を切って(ふたロックが解除する)早めに取り出してください。

- 乾き残りがあるときは、もう一度追加乾燥してください。

干す前コース



| | | |
|-------|------|---------|
| 洗濯～乾燥 | 容量 | 6.0kg以下 |
| | 所要時間 | 約65分 |

洗濯後、短時間温風を当てることで、6.0kgまでの衣類の干し時間を短縮できます。「除菌・防臭」機能を併用すると、部屋干しの嫌なニオイも抑えてさらに便利です。

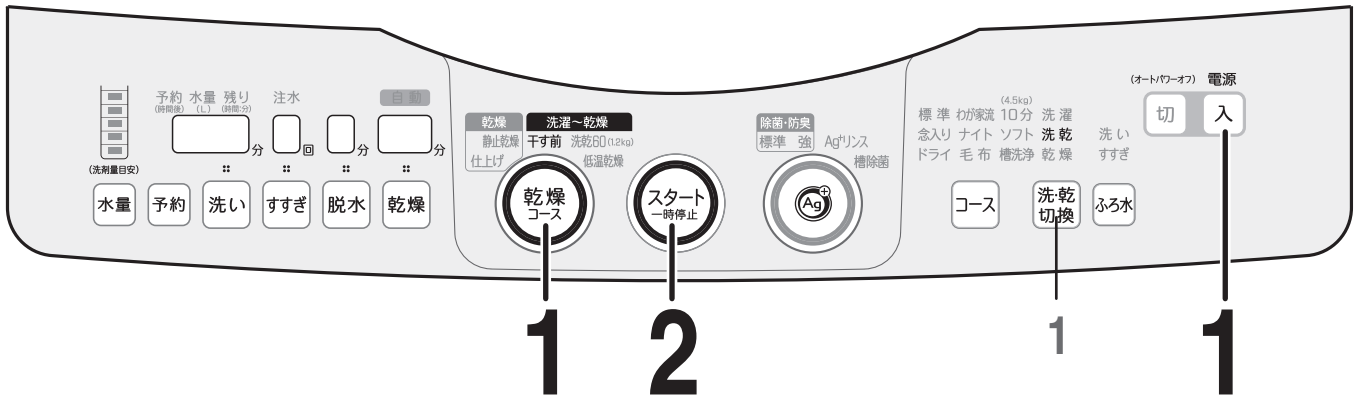

洗える衣類の確認

- 一般的な洗濯物、6.0kgまで

1 洗濯物を入れて 電源を入れ「乾燥コース」で「干す前」を選ぶ



1 乾燥だけするときは、洗乾切換で「乾燥」を選ぶ。

- 除菌・防臭するときは



- ふろの残り湯を使うときは

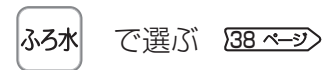

- 予約運転するときは

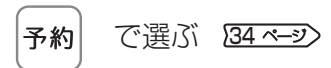

- 乾燥終了後は「置きじわ防止運転」をおこないます。

11ページ

電源を切って(ふたロックが解除する)早めに取り出してください。

2 スタートする

- 洗濯量を計量する。



3 洗剤を入れてふたを閉める

- 乾燥時間を変更したい場合は、水量表示後 乾燥 を押す

(乾燥時間以外も変更できます。変更できる時間などは 55ページ)

部屋干しのコツ

洗濯物どうしの間隔をできるだけあけて、風通しが良くなるように干してください。

- シャツ、ブラウス類は、ハンガーにかけて形を整えます。
- スウェットパンツ、綿ズボンなどは裏返して形を整え、クリップ付きのハンガーなどに吊して干します。タオルなどもクリップ付きのハンガーなどに広げて干します。(竿やローブにかけて干すと内側が乾きにくくなります)

洗乾60コース

乾燥
コース

| | | |
|-------|------|-------------|
| 洗濯～乾燥 | 容量 | 化繊混紡1.2kg以下 |
| | 所要時間 | 約60分 |

少量(化繊混紡約1.2kg以下)の洗濯物を約1時間で洗濯～乾燥します。

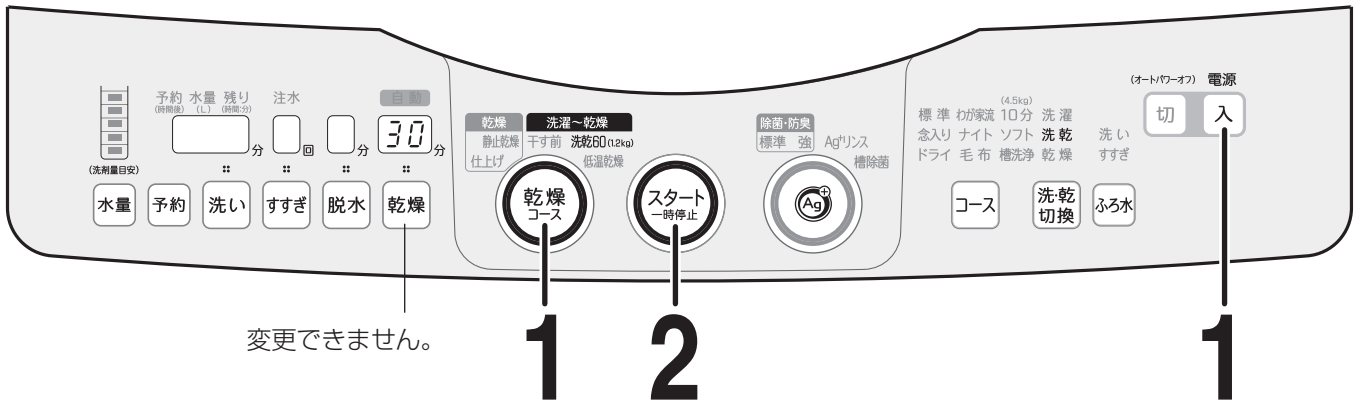

変更できません。

洗える衣類の確認

- 化繊混紡の衣類、1.2kgまで
綿や厚物などが混ざると、十分に乾燥しないまま終わることがあります。
- 洗う量が多い場合や綿の衣類には、標準コースや念入りコースをおすすめします。

1 洗濯物を入れて電源を入れ、「乾燥コース」で「洗乾60」を選ぶ

電源



≡洗乾60≡

- 除菌・防臭するときには



で選ぶ [35 ページ](#)

- ふろの残り湯を使うときは



で選ぶ [38 ページ](#)

- 予約運転するときには



で選ぶ [34 ページ](#)

- 乾燥終了後は「置きじわ防止運転」をおこないます。

[11 ページ](#)

電源を切って(ふたロックが解除する)早めに取り出してください。

2 スタートする

洗濯量を計量する。



3 洗剤を入れてふたを閉める

- 表示を目安に量って入れます。

- 洗濯物が多い場合は「U05」を表示 [65 ページ](#) します。いったん電源を切って、適量に減らしスタートし直してください。
- 減らさなくてもそのまま運転を続けますが、十分に乾燥しないうえ、運転時間が60分以上になります。(残り時間が点滅)

[61 ページ](#)

60分を超えての運転は、点滅でお知らせ。

予約 水量 残り
時間後) (L) (時間:分)

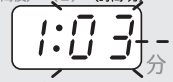

低温乾燥コース

乾燥コース

| | | |
|-------|------|---------|
| 洗濯～乾燥 | 容量 | 4.5kg以下 |
| | 所要時間 | 約5時間35分 |

熱に弱い化繊などの洗濯～乾燥に。効率よく洗って、低い温度でやさしく乾かします。

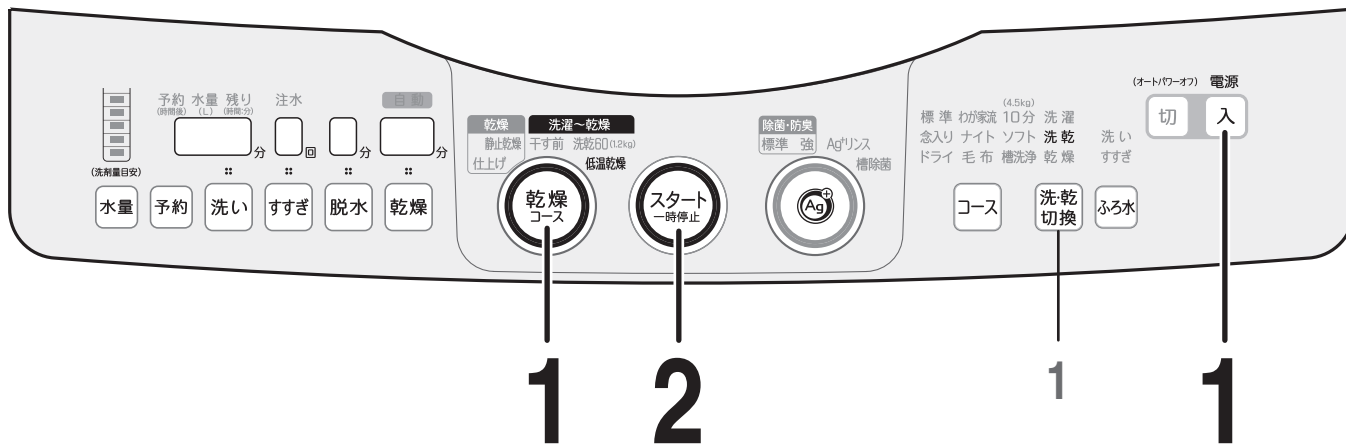

1

洗濯物を入れて 電源を入れ、「乾燥コース」で「低温乾燥」を選ぶ

電源



≡低温乾燥≡

1 乾燥だけするときは、洗乾切換で「乾燥」を選ぶ。



2

スタートする

洗濯量を計量する。



3

洗剤を入れてふたを閉める

- 表示を目安に量って入れます。

- 除菌・防臭するときは



で選ぶ [35 ページ](#)

- ふろの残り湯を使うときは



で選ぶ [38 ページ](#)

- 予約運転するときは



で選ぶ [34 ページ](#)

- 乾燥終了後は「置きじわ防止運転」をおこないます。

[11 ページ](#)

電源を切って(ふたロックが解除する)早めに取り出してください。

使いかた

洗乾60コース／低温乾燥コース

予約運転

運転終了までの時間を予約できます。

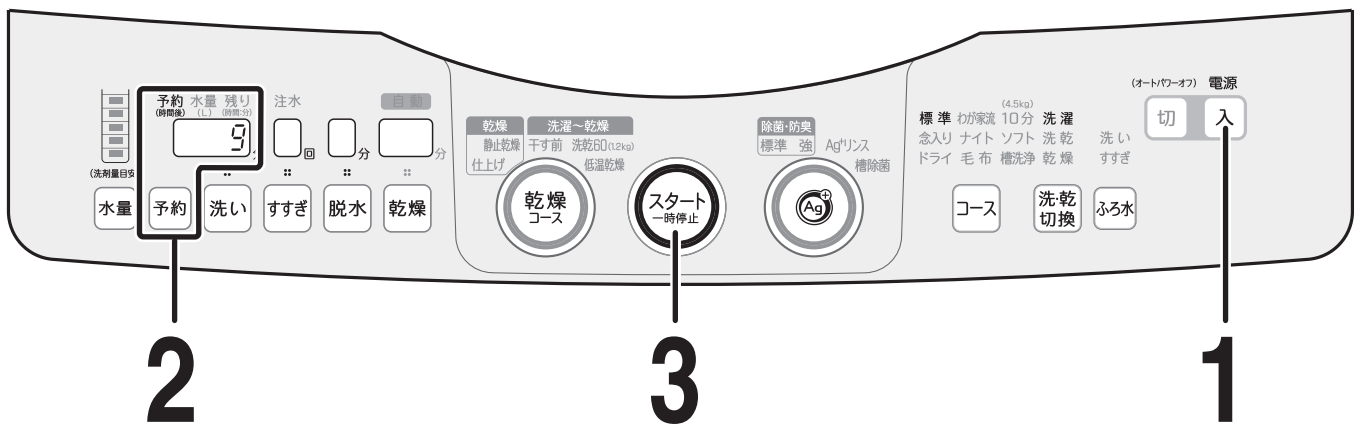

1

洗濯物を入れて 電源を入れる

必要に応じて、コースなどを選ぶ。

電源



- ドライ、槽洗浄コースには使えません。
- 初めは「！」時間を表示します。一度使用すると、前回使った時間を表示します。

2

予約で運転終了 までの時間を選ぶ

必要に応じて、コースなどを選ぶ。

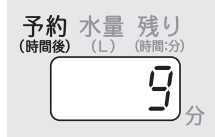

- 予約時間は所要時間 [54ページ](#) より長めに設定してください。予約時間が短いとすぐに運転を始め、予約した時間内に終わらないことがあります。

3

スタートする



- 給水・排水条件、衣類の片寄り、乾燥具合(乾燥「自動」の場合)などにより、選んだ終了時間を前後することがあります。

4

表示水量を目安に 洗剤類を洗剤ケースに入れる

洗剤類すべてを洗剤ケースに入れます。

[14ページ](#)

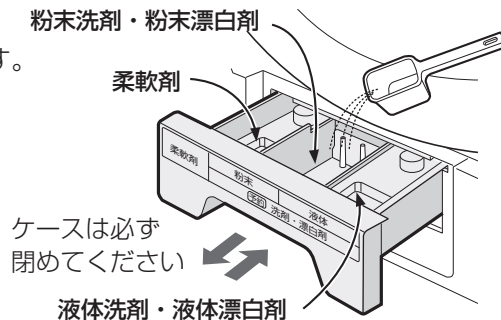

- 粉石けんや液体石けんは固まると溶けにくいので、予約洗濯には使わないでください。

予約した内容を 確かめたいとき。

- 「予約」ボタンを押す。運転終了までの時間と運転内容を表示し予約の待機状態に戻ります。

予約したあと、内容の変更 や取消しをしたいとき。

- 電源を入れ直して、初めからやり直す。

5

ふたを閉める

予約完了です。

- ふたを開けていると、運転が始まりません。

「除菌・防臭」機能 (Ag⁺イオンコート)

Ag⁺(銀)イオンの力で衣類を除菌し、部屋干し中や着用中などの気になるニオイの発生を抑えます。また、「強」では更に静電気や花粉の付着も抑えます。*
 お洗濯の最終すすぎや、脱水中に衣類を Ag⁺イオンコートします。 [62ページ](#)
 ● 10分コースや乾燥には使えません。

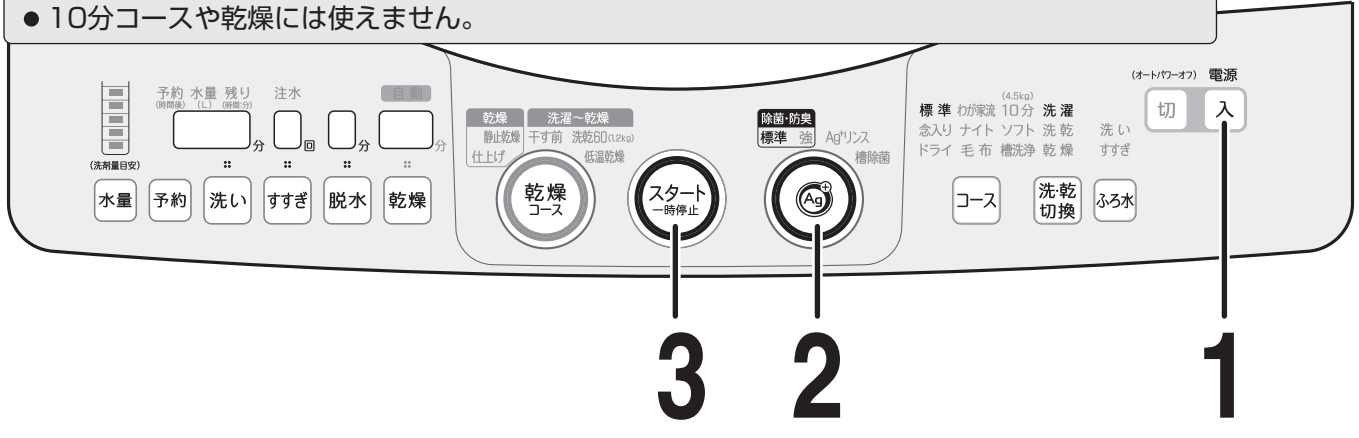

「標準」「強」の使い分け

| 除菌・防臭 | 表示 | こんなときに |
|-------|----|---|
| 標準 | | 日常の衣類の Ag ⁺ イオンコートに すすぎ中に Ag ⁺ イオンコートします。 |
| 強 | | 菌の気になるくつ下や吸水性の悪い衣類に 「標準」より高濃度のイオン水で、Ag ⁺ イオンコートします。 とくに2kg以下で「強」をおこなうと、くつ下のしつこい雑菌などへの 除菌効果や、静電気の抑制効果が高まります。 |

1 洗濯物を入れて **電源を入れる**
 必要に応じてコースなど運転内容を選ぶ。



2 で「標準」か「強」を選ぶ
 取り消したいときは、 を押して
 Ag⁺ ボタンのランプ(リング部)を消します。
 ● Ag⁺ ボタンの使いかたは [36ページ](#)

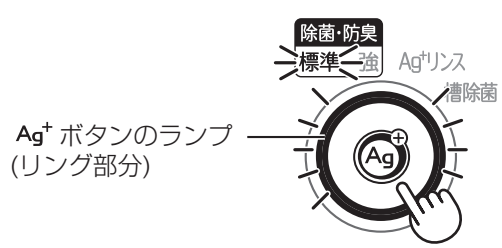

3 **スタートする。**
 必要に応じて洗剤を入れ **ふたを閉める**
 ● スタートすると「除菌・防臭/標準」を記憶します。
 ● 次回からは を押さずに「除菌・防臭」機能が使えます。
 (「強」は記憶しないので、ご使用のつど選びます)



* ● 試験機関：財団法人 日本紡績検査協会
 ● 試験方法：花粉リリース性試験による確認

使いかた
予約運転 / 「除菌・防臭」機能

「除菌・防臭」機能 (Ag⁺イオンコート) (つづき)

Ag⁺イオンコートについてのご注意

- 衣類の除菌・防臭以外の目的には使用しないでください。(飲用など)
- Ag⁺イオンコートした衣類を着用した際、お肌に異常を感じたときは、ご使用をおやめください。
- 柔軟剤や柔軟剤入りの洗剤、液体中性洗剤を使用してのAg⁺イオンコート後に天日干しすると、衣類に黄ばみを生じることがあります。
 - ・とくに「強」使用で、水道水圧の低いときに、黄ばみが強くなります。
 - ・黄ばんだ衣類は、除菌・防臭機能も柔軟剤も使わずに粉末洗剤で洗濯すると戻ります。(漂白剤を使ったり、気になる部分を固形石けんでもみ洗いすると、さらに効果的です)
 - ・一部の柔軟剤では、除菌・防臭機能を使わない場合でも変色することがあります。
- 「すすぎなし」や「ふろ水すすぎ1回」を選ぶと、除菌・防臭機能が使えません。
- 衣類の種類・使用する洗剤・仕上剤・水質により、Ag⁺イオンの除菌効果が抑えられる場合があります。
 - ・Ag⁺イオンコートによる除菌効果が得られやすい条件
 - ・綿やポリエステルなどの衣類へのAg⁺イオンコート。
 - ・粉末洗剤を使用してお洗濯。
 - ・Ag⁺イオンコートによる除菌効果が比較的得られにくい条件
 - ・吸水性の悪い衣類(ナイロン・ウール・アクリル・シルク)へのAg⁺イオンコート。
 - ・液体洗剤・のり剤を使用してお洗濯。
- Ag⁺イオン発生装置は、約7年で使用いただけます。(「除菌・防臭/標準」を使い、1日1回標準コース8.0kgをお洗濯の場合)
 - ・水質などにより異なります。くわしくは [62, 65ページ](#)

の使いかた



押すごとに切り換わります

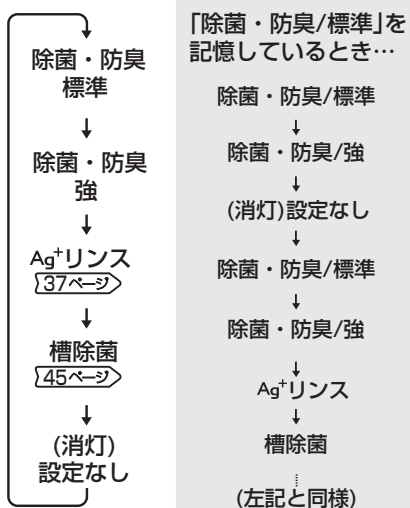

Ag⁺イオン水の給水



通常のお洗濯以外でAg⁺イオンコートしたいときにご利用ください。
(雑布、ふきん、上履き、帽子などをつけ置く)

1 を押しながら、電源を入れる

- 「Ag⁺イオン給水/標準」、水量「40L(必要に応じて変更可)」を設定します。
- 「Ag⁺」を押すと、「Ag⁺イオン給水/強」も選べます。(高濃度のイオン水を給水します。水量変更は不可)

2 スタートする

- Ag⁺イオン水を給水します。
 - ・「標準」は設定水量まで、「強」は5分間(約15L)給水。
- 途中で止めるときは、「スタート」ボタンを押します。

Ag⁺リンスコース

衣類をAg⁺イオンコートして脱水するコースです(洗いはおこないません)。
 (「除菌・防臭」機能を使わずに)まとめ洗いたあと、一部の衣類だけ「除菌・防臭」したいときなどに、
 ご利用ください。あらかじめ「水量27L(2.0kg相当)」「脱水時間6分」に設定しています。

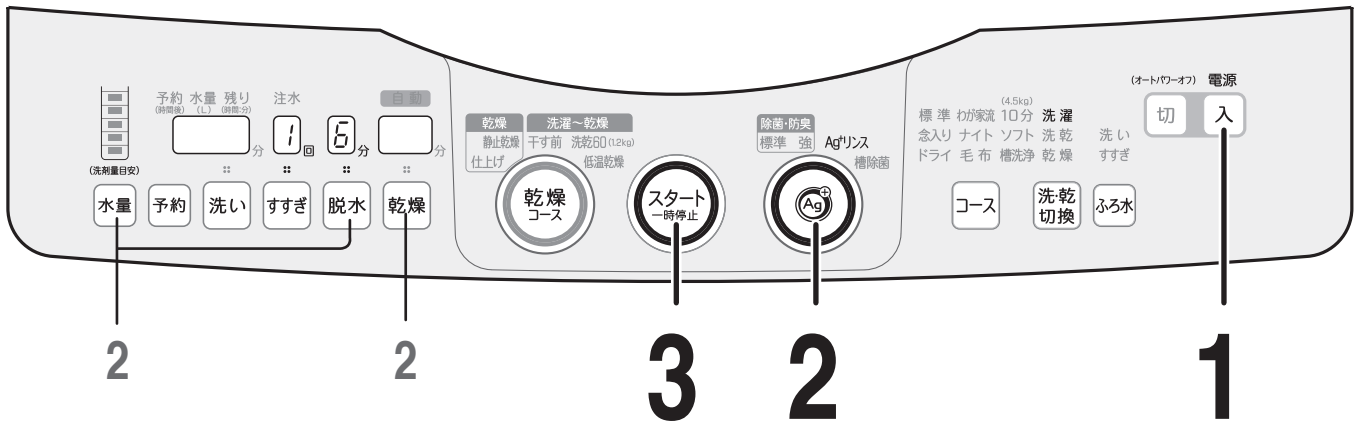

1 Ag⁺イオンコートしたい物を入れて、電源を入れる

電源



- 予約運転するとき

予約 で選ぶ [34ページ](#)

- 「ふる水」は使えません。

- 乾燥終了後は「置きじわ防止運転」をおこないます。

[11ページ](#)

電源を切って(ふたロックが解除する)早めに取り出してください。



お願い

- 汚れているものはあらかじめ洗って、すすいでおいてください。
- 洗剤や仕上剤を入れないでください。
- 標準コースと同じ動き(すすぎ、脱水)で運転しますので、デリケートな衣類に使用しないでください。「Ag⁺イオン水の給水」で、つけ置きします。[36ページ](#)

2 で「Ag⁺リンス」を選ぶ

- 2 衣類の量に応じて、水量や脱水時間を変更します。
- 2 乾燥まで続けて運転したいときは **乾燥** を押す。
 - 衣類の量に応じて乾燥時間を選んでください。

[54, 56ページ](#)



3 スタートしてふたを閉める



ふる水給水

準備

電源「切」の状態でご接続してください。

長さが足りないときは別売品の「延長用(5m)ふる水ホースセット」[\(67ページ\)](#)をご利用ください。
(付属のふる水ホースにつぎ足して最長9mまで延長できます)

ふる水ポンプのコード
(背面側から出ています)

ポンプ接続用プラグ
(「△」マークを
合わせる)

1 給水つぎてを、「カチッ」と音がするまで確実に差し込む。

- 軽く引っ張って抜けないか確かめる。
- 水道からのホースは差し込まない。水の流れる量が多く水漏れします。

はずすときは、レバーの根元を押しながら ① うしろへ傾ける ②

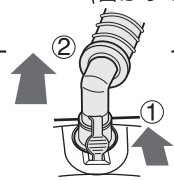

ふる水給水つぎて
(ふたをはずし、「カチッ」と音がするまで確実に差し込む)

ふる水給水口のフタの開けかた
△印側から引き上げる。

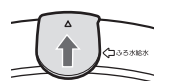

2 ふる水ポンプのコードを本体のポンプ接続用プラグに差し込む。

3 ふる水ポンプを水中に沈める。

- ポンプを斜めに持って水中でゆすり、ポンプ内の空気を追い出しながら沈めます。
ポンプ内に空気が残っていると、吸い上げにくくなります。とくに予約運転のさいにはご注意ください。

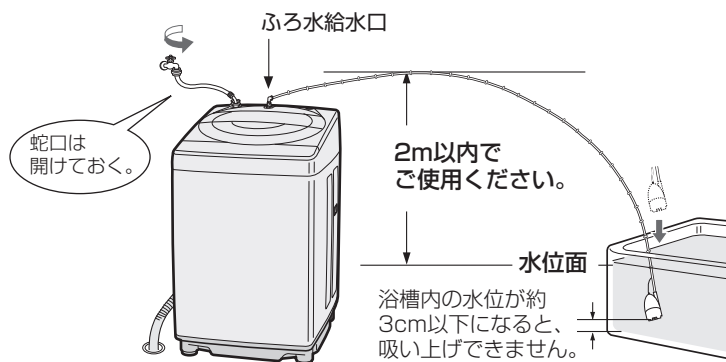

ご注意

- 巻き込んだまま使わないでください。(空運転の原因)
- 引き戸などにはさまないでください。(ホース破れの原因)
- 浴槽が本体より高い位置にある場合は、使わないでください。サイフォンの原理で水が止まらなくなります。
- 本機へのふる水給水以外には使わないでください。
- 指定以外のふる水ポンプを接続しないでください。(火災や故障の原因)

あとしまつ

1 洗濯物を必ず先に取り出す。

- ホース内の残水が流れ出て、洗濯物を濡らすのを防ぐためです。

2 ふる水ポンプを浴槽から取り出す。

3 ふる水ホース内の水を抜く。

- 本体側の接続をはずし、ホースのどちらか一方を高くして残水を抜いてください。残水はホース内の汚れの原因になります。

4 ホースを輪にして、図のようにふる水ホース掛けに引っ掛ける。

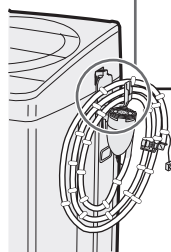
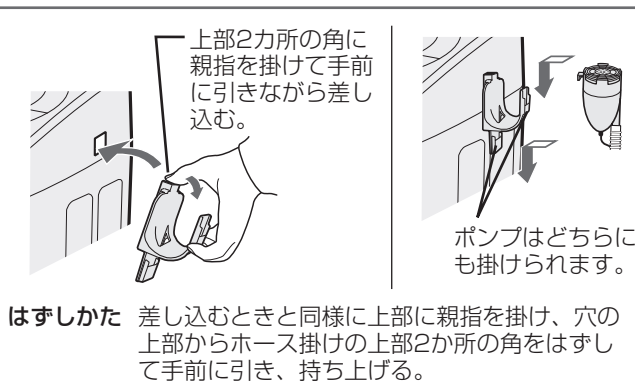

ふる水ホース掛け
ふる水ホース掛けは本体の左右どちら側にも取り付けられます。

● Ag⁺ リンス・槽除菌・静止乾燥・仕上げの各コースには使えません。

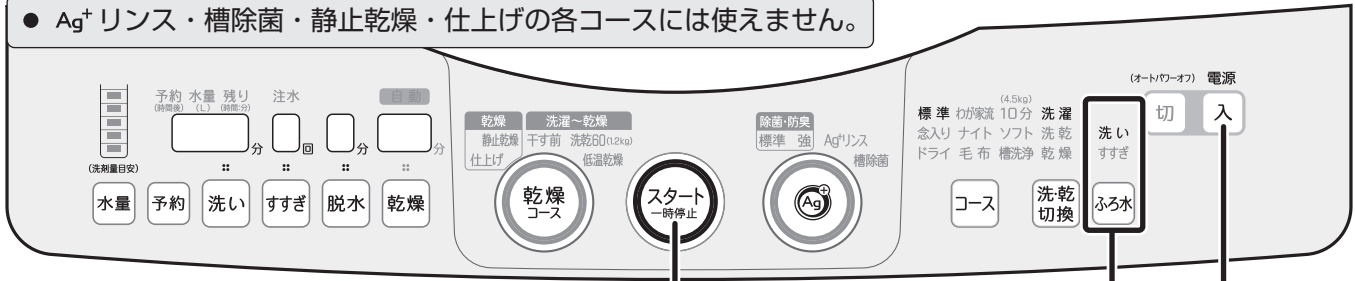

● 蛇口は必ず初めから開けておきます。洗剤投入のため、初めの約30秒間は水道水が出ます。

3 2 1

1 洗濯物を入れて電源を入れる

必要に応じてコース、「除菌・防臭」など運転内容を選ぶ。

電源



2 ふろ水の使いかたを選ぶ

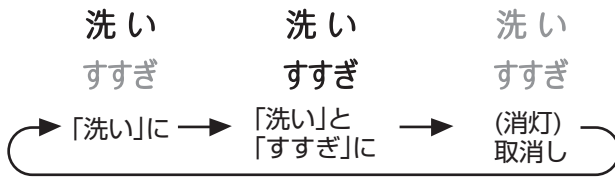

ふろ水



3 スタートする

必要に応じて洗剤を入れ、ふたを閉める。



お願い

● ふろ水ポンプはご使用頻度により寿命が異なります。また、空運転やフィルターの目詰まりなどは、寿命を短くする原因になるため、ご注意ください。ふろ水ポンプがご入用のさいは、別売品のふろ水ポンプセットをお求めください。

(別売品)ふろ水ポンプセット

| | |
|--------|-------------------------|
| 流通コード | 210 396 0091 |
| 希望小売価格 | 3,150円 (税抜価格 3,000円) |

- 入浴剤が入ったふろ水を使うと、変色することがあります。また、硫黄(いおう)などの入った入浴剤は、ステンレス槽が錆びる原因になります。
- 沸かしているお風呂や、45℃以上のお湯には使わないでください。(変形や故障の原因)
- 気温が低く残り湯の温度が高い場合、槽の外側やふたの外内に水滴が発生し、床面を濡らすことがあります。水滴を受けるための洗濯機用トレイ [67ページ](#) をお求めください。
- 万一、給水つぎでが本体からはずれた場合、水が流れ出るのを防ぐためお洗濯が終わったらすぐに浴槽から引き上げます。

使いかた

ふろ水給水

途中でふろ水がなくなった場合

- 1～2分後自動的に水道からの給水に切り換わります。(ふろ水表示がゆっくり点滅してお知らせ) また、ポンプが浮いたり、フィルターが目詰まりしているなど、初めからふろ水給水できない場合は、スタートから約2～4分で、「E P」を表示して運転が止まります。「予約運転 [34ページ](#)」では、止まらずに水道水に切り換えて運転を続けます。(ふろ水表示がゆっくり点滅) [66ページ](#)
- その間、ポンプが空運転の状態になっています。空運転はポンプの寿命を短くする原因になるため、とくにすすぎまでふろ水を使われる場合はご注意ください。
- 空運転に気付いたときなどに [ふろ水](#) を押すと水道給水に切り換えられます。(再度ふろ水に戻せません)

すすぎにふろ水を使うと…

- 「シャワーすすぎ+ためすすぎ」は「ためすすぎ2回」に変わります。(標準、干す前コース)
- すすぎが2回以上の場合、最後のすすぎは水道水で仕上げます。(「(ふろ水)すすぎ1回」のときはふろ水ですすぎます。なお、この場合でも柔軟剤を投入するためすすぎ給水のはじめは、しばらく水道水が出ます)
- 注水すすぎ時、一定水位に達したあとの注水は水道水になります。

知っておくと便利です

途中変更のしかた

洗い中は、洗い時間・すすぎ回数・脱水時間・乾燥時間・水量が変更できます。

変更できる
コース

標準、わが家流、念入り、ナイト、ソフト、
毛布、干す前、洗乾60、低温乾燥の各コース

●洗乾60コースの乾燥時間は
変更できません。

1  で「一時停止」する。

●洗濯物を追加したい場合は入れる。(適切な水量に変える)

2      で変更する。(変更できる内容は [55ページ](#))

(例)  予約 (時間後) 水量 (L) 残り (時間:分) 注水 自動 10分 2回 -分 --分  予約 (時間後) 水量 (L) 残り (時間:分) 注水 自動 12分 2回 -分 --分

一度押すと現在の内容を表示します。 表示中に続けて押すと変更できます。

3 再スタートする。(運転を続けます)



ご注意

- 洗い中でも終わり近くになると変更ができなくなります。
- コースの変更や乾燥時間、「除菌・防臭」の追加・取消し、ふろ水の設定は、運転が始まるとできません。

終了音の消しかた

「切」にすると、以下のお知らせ音も鳴りません。

- ドライコース：洗濯物投入のお知らせ。
- 槽洗浄コース：洗濯槽クリーナー投入のお知らせ。
- 槽洗浄コース「槽の外側まで洗浄する場合」：つけ置き洗浄終了のお知らせ。

設定・解除の
しかた

スタート後に  を押しながら  を押す。

- 「ピッ」と音がすれば、終了音は鳴りません。「ピピッ」と音がすれば鳴ります。

電源「入」時の設定変更

電源を入れたときの初期状態は、「(標準コース)洗濯」のみを設定しています。

ふだんのお洗濯で、「洗濯～乾燥」をよくお使いの場合、記憶できます。

設定のしかた

1 電源を入れ  で「洗乾」を選ぶ。

洗濯
≧ 洗乾 ≦
乾燥

2 もう一度3秒以上押す。

- 「ピーッ」と鳴って、受け付けます。



次回から電源を入れたとき、「洗濯～乾燥」を表示します。



- 「洗濯」設定に戻すときは  で「洗濯」を選んで、もう一度3秒以上押す。

チャイルドロックの設定のしかた

脱水回転中などの自動ロックに加え、洗いやすすぎ中にもふたが開かないようにロックできます。小さなお子様がおられる場合などにご利用ください。

| | | | |
|--------|---------------------------------|--|-------|
| 設定のしかた | 電源「切」の状態ですべての洗乾切換を押しながら、電源を入れる。 |  脱水時間表示部に「L」を表示 | → ピーツ |
| 解除のしかた | 電源「切」の状態ですべての水量を押しながら、電源を入れる。 |  表示しない | → ピーツ |



- チャイルドロックを設定していても、電源が「切」のときや予約待機中はロックしませんので、槽に水を張ったまま放置しないでください。

乾燥仕上り具合の調整のしかた

「自動」で仕上がる乾燥具合を、念入りやひかえめに調整できます。

| 仕上がり具合 | こんなときに |
|--------|---|
| 標準 | 通常の乾燥(変更なし) |
| 念入り | 厚物やしっかり乾かしたいとき(標準より20~30分長く運転する) |
| ひかえめ | しわを抑えたいとき(時間が少し短かいので、湿り気が残ったり乾きむらができることがある) |

反映されるコース

標準・わが家流・念入り・ナイト・Ag⁺ リンス・仕上げの各コース

1 電源「切」の状態ですべての乾燥を押しながら、電源を入れる。

- 「自動」ランプが点灯する。 

2 乾燥を押して調整する。

- 押すごとに切り換わる。

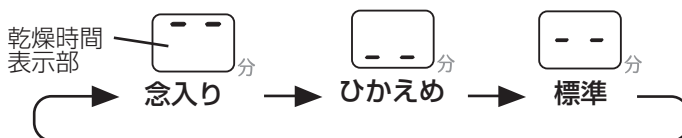

3  を押す。

- 記憶して電源が切れる。
- 念入りやひかえめに調整後は、スタート後の工程表示や、乾燥中に  (念入り) (ひかえめ) を表示します。

水量調整のしかた

自動的に決まる水量を、多めや少なめに調整できます。

1 電源「切」の状態ですべての予約を押しながら、電源を入れる。

反映されるコース

標準・念入り・ナイト・干す前・低温乾燥の各コース

2 水量を押して調整する。

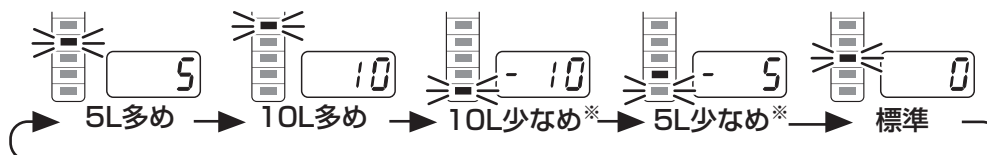

- 最高は45L以上、最低は18L以下にはなりません。
- ※ 少なめに設定した場合でも、洗濯量が多い(8kg)場合は45Lになります。

3  を押す。

- 記憶して電源が切れる。

お手入れ

お手入れのあと、はずした部品は必ず取り付けてください。
取り付けずに運転すると、洗濯物や製品を傷めたり故障の原因になります。

洗剤投入ケース

お洗濯のたびに洗う

水で洗ってから、水分を拭き取ります。

洗剤などが残ると洗剤ケース内にこびりつき、取れにくくなったり流れにくくなります。

はずしかた

いっぱい引き出してから斜め上に持ち上げる。

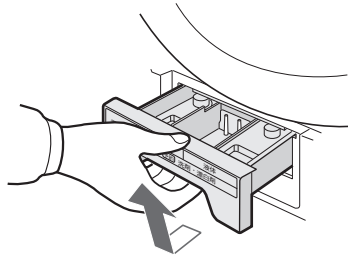

取り付けかた

斜め上から軽くはめ込み、まっすぐ押し込む。

このカバーは必ず取り付け、確実に押し込む

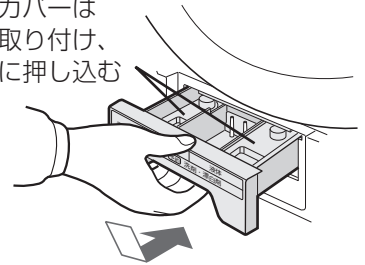

糸くずフィルター

お洗濯のたびに取除く

流通コード 210 337 0337
希望小売価格 525円
(税抜価格500円)

ネットが詰まると、破れたり、糸くずが取れにくくなります。

はずしかた

1 親指を奥まで入れて強く押し下げ、もう片方の手でネットを軽く引きながら手前に引く。

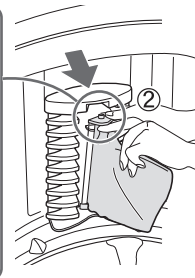

2 ネットを裏返して、糸くずを取り除く。

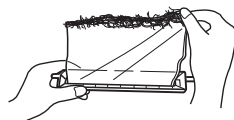

取り付けかた

下部の軸(長い方)を下側の穴に差し込んでから、上部を押し込む。

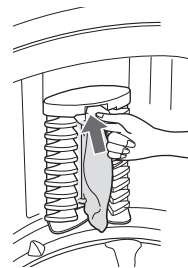

排気フィルター

乾燥運転後毎回掃除する

流通コード 210 337 0358
希望小売価格 525円
(税抜価格500円)

フィルターが目詰まりすると、空気の通りが悪くなるため、乾きが悪くなります。

•「U04」や「C22」表示が出たときもそのつど掃除してください。

はずしかた

とってを押して引き上げる。
フィルターにたまった綿ぼこりを取り除く。

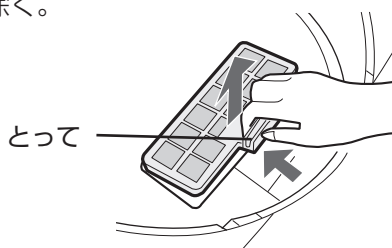

取り付けかた

排気フィルターの3カ所のツメを内ふたの穴に合わせ、「カチッ」と音がするまで確実に取り付ける。

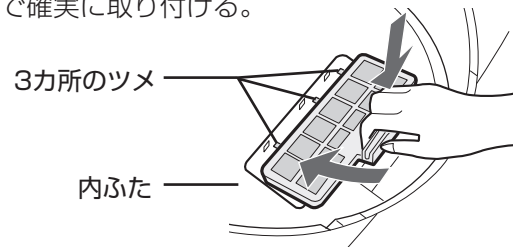



お願い

フィルター類は消耗品です。
破れたときは、お買いあげの販売店でお買い求めください。

給水ホース接続口

水の出が悪くなったときに

| | |
|--------|---------------------|
| 流通コード | 210 337 0217 |
| 希望小売価格 | 315円 (税抜価格 300円) |

給水ホースをはずして掃除します。
(水の飛び散りを防ぐため [51 ページ](#) を参照)

歯ブラシなど

フィルター
ごみをフィルターの内側へ入れない



給水弁フィルターは必ず取り付ける。

- フィルターは、先の細いドライバーなどで引き出せます。取り付けるさいは、必ず奥まで押し込みます。確実に取り付けないと給水弁が故障する原因になります。

吸気フィルター

乾燥運転後
毎回掃除する

「U04」や「C22」表示
が出たときも掃除して
ください。 [65 ページ](#)

| | |
|--------|---------------------|
| 流通コード | 210 337 0359 |
| 希望小売価格 | 525円 (税抜価格 500円) |

はずしかた

手前に引き抜いて取り出し、フィルターを開いてほこりなどを取り除く。

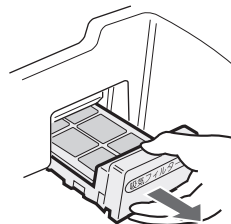

取り付けかた

フィルターを閉じ、元通り奥に当たるまで、確実に押し込む。

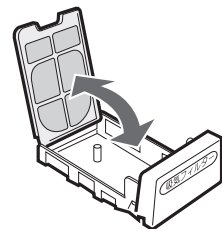

本体

ふたロック部

洗剤や柔軟剤などが付いたときは、きれいに拭き取ります。
ふたロックの動作に影響することがあります。

ふたロック部

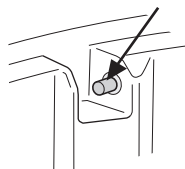

警告



本体各部に水をかけない。
(ショート・感電の原因)

よく絞ったやわらかい布で拭き取る。

- 揮発性溶剤・クレンザーなどは使わないでください。プラスチック部などを傷めます。



- ふたなどのプラスチック部分に、粉末や液体の洗剤が付いたときは、すぐに拭き取ります。放置すると傷むことがあります。

お手入れ

お手入れ

お手入れ (つづき)

ふる水ポンプ 2~3回で使用ごとに

1 カバーを回してフィルターをはずす。

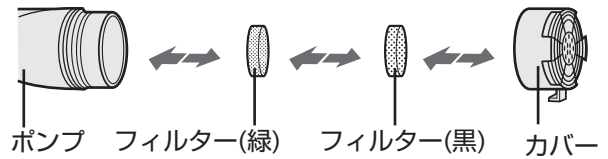

2 カバーやフィルターを水中で洗う。

3 フィルターを戻して、カバーを元通り締め付ける。



⚠ 注意

ポンプのコードを本体からはずしてお手入れします。偶発的な回転でけがをすることがあります。

ふる水給水ホースの洗浄

長期のご利用で水あかなどが付着し、黒い汚れが出てくる場合。(大きめのバケツを用意する)

1 ① フィルター、カバーをはずす。
② コード先端のプラグに袋などをかぶせる。
③ 洗濯バサミなどでつぎて部を固定する。

倒れないように
ひもなどで
固定

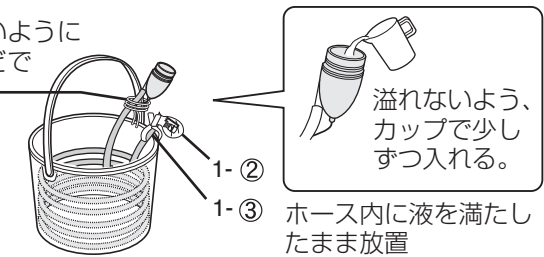

2 洗濯槽クリーナーを30~40倍に薄めたものを注ぎ、6~12時間つけ置きする。
●洗濯槽クリーナーが手・衣類などに付かないようにご注意ください。

3 つけ置き終了後、水量「37L」に合わせ、「ふる水給水」でホースをすすぐ。
●37Lまで給水したら排水し、もう一度繰り返す。

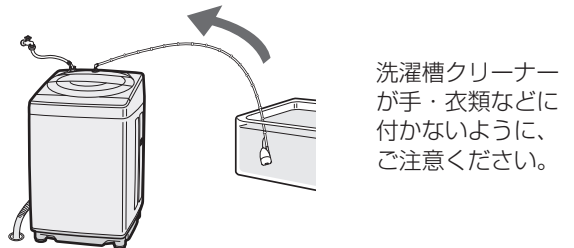

洗濯・脱水槽 ステンレス槽のお手入れ

- 洗濯終了後は洗濯物をすぐに取り出し、よく絞ったやわらかい布で拭く。
- さびに気づいたら、市販のステンレス用(台所用)洗剤で拭き取る。
- 槽除菌コース、槽洗浄コースもご利用ください。
 - ・槽除菌コース：Ag⁺イオンで汚れやにおいを防止します。(週1回程度) 45 ページ
 - ・槽洗浄コース：石けんかすなどの汚れやカビが気になったときにご利用ください。 46 ページ
 - ・槽乾燥(槽洗浄コース)：毎日のお手入れに

槽乾燥のしかた

1 ふたを閉めたまま電源を入れ、「槽洗浄」を選ぶ。



2 「乾燥」を選びスタートする。
●乾燥時間「30分」を設定します。(変更できません)
●運転中は「」表示が点滅します。
●「置きじわ防止運転」はありません。

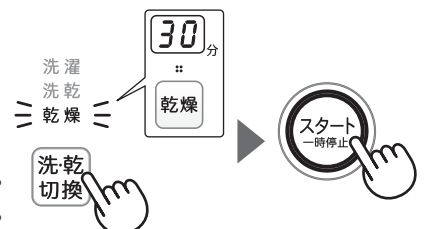

水が凍ったときは

以下の方法で、溶かしてからご使用ください。

1 水栓、給水ホースの接続部は蒸しタオルで包む。

2 給水ホース、ふろ水ポンプは、約40℃のお湯につける。

- ふろ水ポンプのコードのプラグに水がかからないようにしてください。

3 約40℃のお湯を入れ、10分程度放置する。

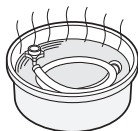
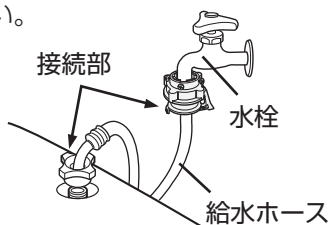

凍るのを防ぐために

- 1 蛇口を閉め、給水ホース、ふろ水ポンプのホースをはずし、ホース内の水を抜く。(給水ホースのはずしかたは [51ページ](#))
- 2 排水を十分におこない、槽の水を抜く。

槽除菌コース

少量(12L)のAg⁺イオン水で洗濯・脱水槽の内側やパルセーターの裏側を除菌・防臭します。

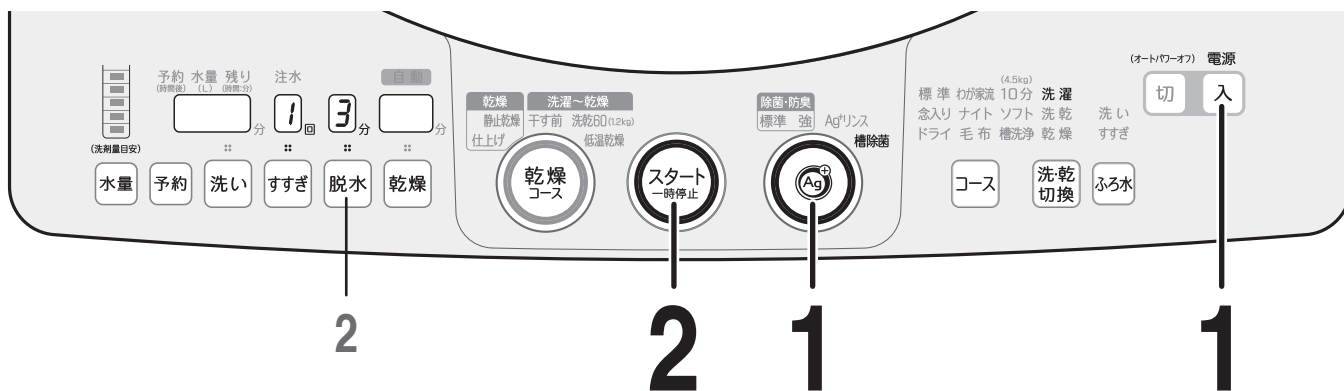

1 電源を入れて で「槽除菌」を選ぶ

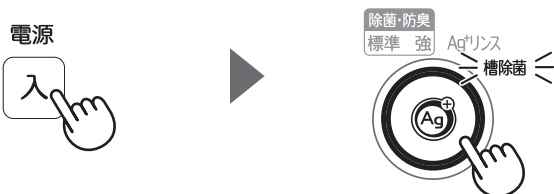

2 必要に応じて脱水時間が変更できます。

2 スタートする



- 洗濯物は絶対に入れないでください。
- 汚れが目立ってきたら、槽洗浄コース [46ページ](#) をご利用ください。
- 「Ag⁺」ボタンの使いかたは [36ページ](#)
- 予約運転するときは で選ぶ。 [34ページ](#)
- 「ふる水」は使えません。

お手入れ (つづき)

槽洗浄コース

洗濯・脱水槽の石けんかすなどの汚れやカビのニオイが気になるときにご利用ください。

●本機は穴なし槽のため、槽の内側の洗浄と、外側まで洗浄する場合では方法が異なります。

用意
するもの

- 洗濯槽クリーナー [\[67ページ\]](#) または市販の洗濯槽クリーナー
- バケツなど水を受けるもの (「外側まで洗浄」のとき [\[47ページ\]](#))



お願い

- 終了音「切」[\[40ページ\]](#)にしているとクリーナー投入のお知らせ音や「外側まで洗浄 [\[47ページ\]](#)」のつけ置き終了音は鳴りません。
- 洗濯物は絶対に入れないでください。
- 十分に換気してください。

槽の内側を洗浄する場合

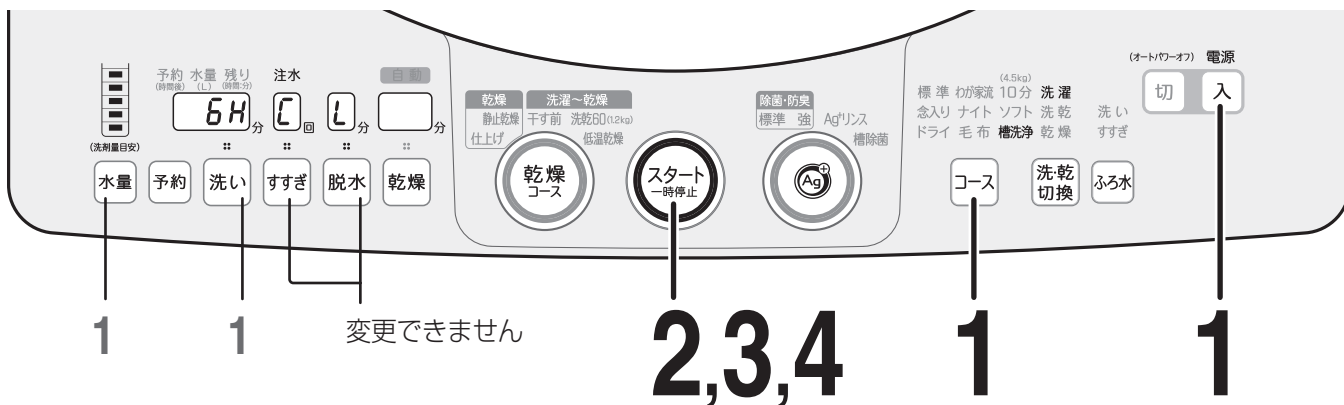

1 ふたを閉めたまま電源を入れて「槽洗浄」を選ぶ

つけ置き時間「6時間」、水量「45L」を設定します。

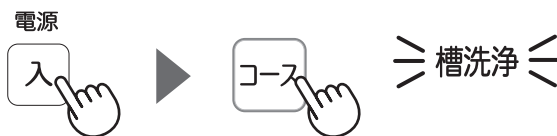

1 必要に応じて **洗い** でつけ置き時間を、**水量** で水量を変更する。

2 スタートする

給水を始めます。



3 給水が終わり (お知らせ音 10秒) と鳴ったら

スタート一時停止 で一時停止し、洗濯槽クリーナーを入れる

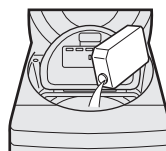

4 ふたを閉めて もう一度 **スタート一時停止** を押す

洗濯槽クリーナーを溶かすため、しばらく(約5分間)かくはんしたあと、約6時間(「6」時間設定の場合)弱水流とかくはん休止を繰り返し、つけ置き洗浄をおこないます。つけ置き洗浄後再度(約5分間)かくはんした後、注水すすぎを2回・脱水3分で仕上げます。

- 「除菌・防臭 [\[35ページ\]](#)」・「ふる水 [\[38ページ\]](#)」が使えます。
- 「予約」は使えません。
- つけ置き時間の選びかた

| こんなときに | 用意するもの | 洗い(つけ置き)時間 |
|-------------|---------------|--------------------|
| 汚れが気になり始めたら | 市販の洗濯槽クリーナー | 2H(2時間) |
| 汚れがひどいとき | (別売品)洗濯槽クリーナー | 6H(6時間) 9H(9時間) |

ピーツピーツ (10秒)と鳴ったら、終了。

槽の外側まで洗浄する場合

本機は洗濯・脱水槽の外側に汚れが付いた場合でも、槽内に逆流しない構造になっていますが、槽の外側の汚れが気になる場合、この方法で洗浄できます。



(設置時切断するなど)排水ホースを短くすると、外側までの洗浄はできません。洗浄中、給・排水を同時におこなう工程時、ホースからあふれ出た洗浄液が床を水びたしにします。外側まで洗浄するにはホースの交換が必要です。お買いあげの販売店にご相談ください。

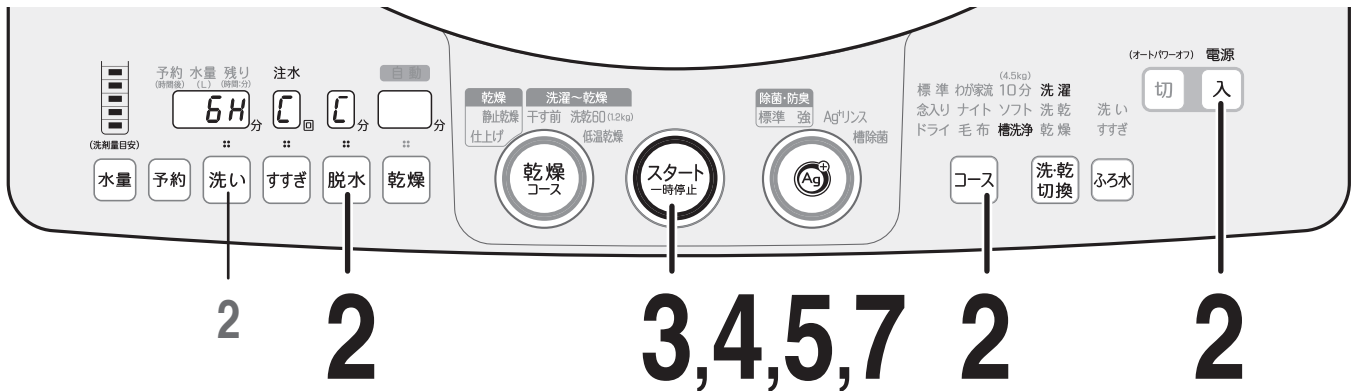
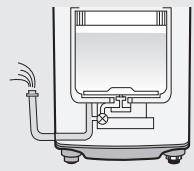

1 ホースを立てる

本機は構造上、ホースを立てていないと、洗浄液が流れてエラー「E01」を表示します。

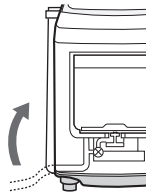

2 ふたを閉めたまま電源を入れ「槽洗浄」を選んで「脱水」を押す

外側まで洗浄するモード(「[[C]]」で表す)を設定します。



2 必要に応じて「洗い」でつけ置き時間を変更する。[46ページ]

3 スタートする

給水を始めます。



4 給水が終わり(お知らせ音 10秒)と鳴ったら、

「スタート一時停止」で一時停止し

洗濯槽クリーナーまたは漂白剤を入れる

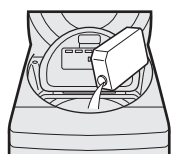

5 ふたを閉めてもう一度「スタート一時停止」を押す

槽の内側の洗浄 [46ページ] と同様につけ置き洗浄します。

6 「U03」を表示して

と鳴ったら、つけ置き洗浄終了。

お知らせ音が止まっても「U03」表示は続きます。

槽をすすぐ前に、次の手順で洗濯・脱水槽の外側と排水ホースの洗浄液を抜く。

①ホースの先をバケツに当てがいながらホース掛けからはずし、出てきた液をバケツで受ける。

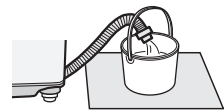

●最初は勢いよく出ます。バケツからあふれないようにご注意ください。

②バケツが一杯になったら、ホース掛けに掛ける。

③①②を数回繰り返し、液が出なくなったら、ホースを元通り排水口に接続する。

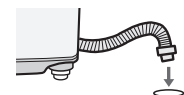

7 もう一度「スタート一時停止」を押す

●「[[C]]」表示に戻ります。

●注水すすぎ(2回)で槽の外側まですすいだ後、脱水3分で仕上げます。

と鳴ったら、終了。

据え付け

- ラジオ、テレビなどは、雑音防止のため本体からできるだけ離します。
- 据え付けやアース工事に要する費用は、販売店にご相談ください。

据え付け場所

警告



浴室など湿気の多い所や風雨にさらされる場所に置かない。
(感電や漏電による火災や故障の原因)

- 直射日光の当たる場所に据え付けない
紫外線により、プラスチックが傷み、破損の原因になることがあります。
- 水平でしっかりした所に置く
タイルなどのすべりやすい床、弱い床は振動や騒音が大きくなります。
- 壁などから2cm以上離す
蛇口や水栓つぎてからも離してください。
- 本機は、「消防法 設置基準」に基づく試験基準に適合しております。
建築物の可燃物などからの離隔距離は、下表に掲げる値以上の距離が必要です。

消防法 基準適合 組込形

| 場所 | 離隔距離 |
|--------|------|
| 上方 | 50cm |
| 前方 | 開放 |
| 左/右/後方 | 2cm |
| 下方 | 0cm |

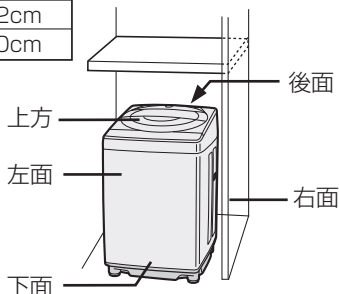

アース線をつなぐ

警告



アースを確実に取り付ける。
(故障や漏電のときに、感電の原因)
必ず実施

アース端子がある場合

アース端子に確実に接続します。



アース端子がない場合

アース工事をおすすめします。



- 電気工事士によるD種接地工事が必要です。
お買いあげの販売店または最寄りの電気工事店に依頼してください。

設置

傾き、がたつきがあると、振動が大きくなったり、途中で止まりやすくなります。

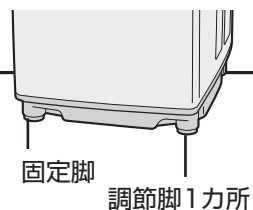

1 がたつきをなくす。

- 「調節脚」で調節する。



2 水平にする。

- 水準器を真上から見て確認する。
- 必要に応じて脚スペーサーを敷く。

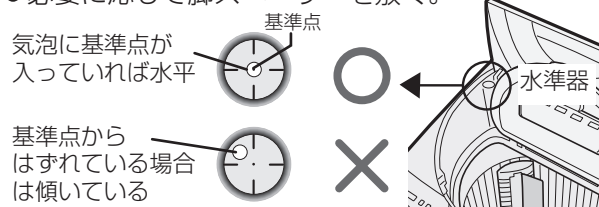

水平調節のしかた(気泡がはずれている方向と反対の脚を高くする)

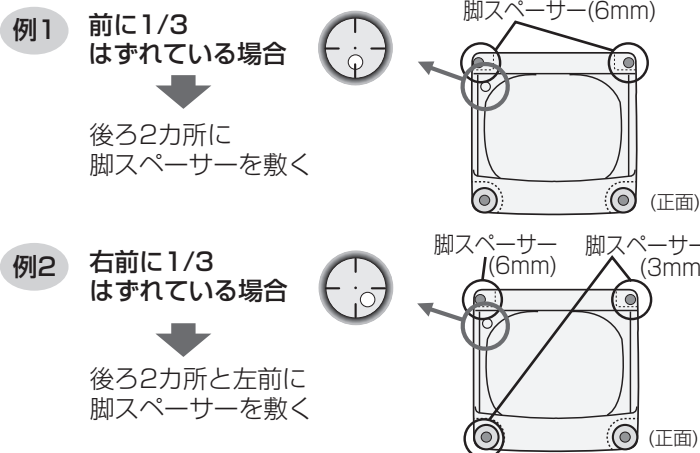

脚スペーサーの使いかた

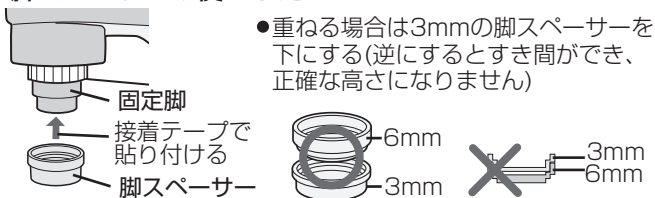

- 気泡のはみ出し方向や量に応じて、脚スペーサーの厚さを変えてください。
- 脚スペーサーで調節しきれない場合は、調節脚の高さを低くするなど、もう一度調節し直してください。
- 残った脚スペーサーは、転居などのため保管してください。

3 もう一度、がたつきのないことを確かめる。

- 本体上部の対角を押さえ、ゆり動かして確かめる。

排水ホースの接続と処理

排水ホースは以下の説明や据付説明書を読んで、正しく接続します。特に、ホースを本体の下に押し込まないようにご注意ください。(内部の機構部に接触し、床を水浸しにする原因)

- 出荷時、排水ホースは底に収納しています。
- 排水口の位置に合わせて、5カ所から排水ホースを取り出せます。

⚠ 警告



電源プラグは、必ずコンセントから抜いておこなう。また、濡れた手で抜き差ししない。(感電やけがの原因)

1 背面を下に、静かに倒す。 (正面)

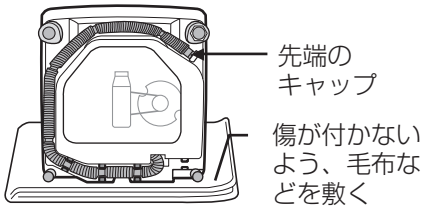

2 ホース先端のキャップをはずす。

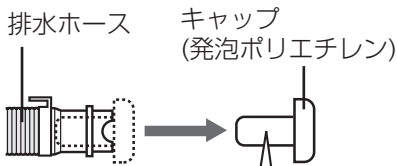

ホース内に製品検査時の水が残っている場合、流れ出るのを防ぎます。はずすときは、ぞうきんなどをあてがいます。

3 ホースの取出し方向を変える。

- 排水口の位置に合わせて、右図を参考に取出します。
- ○印は「ホース固定部」です。確実に固定します。

4 排水ホースが確実に取り付けられていることを確認後、本体を起こす。

5 排水ホースを排水口へ差し込む。

- ホースが長い場合は、くびれた部分で切れます。(先端のスリーブを差し替えると先端での詰まりが防げます) ただし、ホースを切ると「槽の外側まで洗浄する場合 47ページ」ができませんので、ご注意ください。
- 設置場所が狭い場合は、左側面などは排水口が底面の溝部に位置するように本体を寄せられます。



お願い

- 排水口との位置関係を確かめながら設置します。
- 水が流れやすいように排水口へ接続します。とくに、排水口に糸くずなどがたまっていないかを定期的に確認します。排水が悪いと排水に時間がかかったり、途中で止まることがあります。

排水ホースの取出し方向

| | |
|---|----------------------------------|
| <p>左側に出す場合</p> <p><左側> <左下></p> | <p>右側に出す場合</p> <p><右側></p> |
| <p>左前に出す場合</p> <p><左前></p> | <p>右前に出す場合</p> <p><右前></p> |
| <p>後側に出す場合</p> <p><後側></p> | |

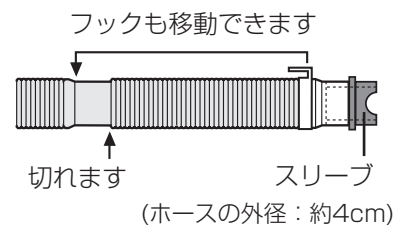

据え付け／排水ホースの接続と処理

必要なときに

排水ホースの 接続と処理

このような場合は？

● ホースが高くなる場合

必ず水平(高さ10cm以下)に設置してください。位置が高いと給水が止まらない、運転が止まる、脱水中の異音などの原因になります。

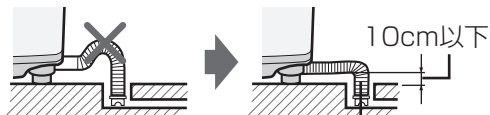

ホースを切って短くする [\[49ページ\]](#)

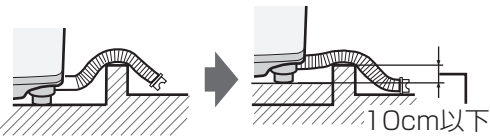

● ホースが折れ曲がる場合

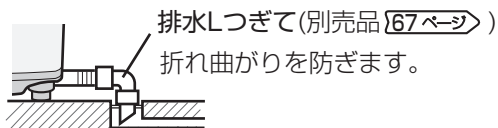

排水しつぎて(別売品 [\[67ページ\]](#))

折れ曲がりを防ぎます。

● ホースが短い場合

内径3cm以上のホースを、長さ1.5m以下で延長します。

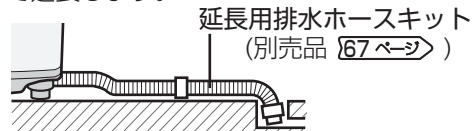

延長用排水ホースキット
(別売品 [\[67ページ\]](#))

● 排水口が本体の下になる場合

必ず「真下排水つぎてセット」を使います。
(別売品 [\[67ページ\]](#))

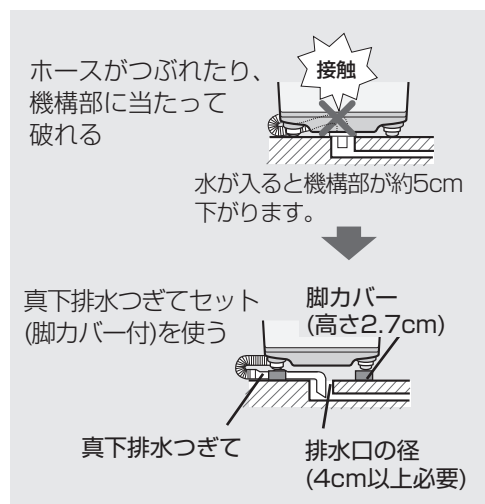

ホースがつぶれたり、機構部に当たって破れる

接触

水が入ると機構部が約5cm下がります。

真下排水つぎてセット
(脚カバー付)を使う

脚カバー
(高さ2.7cm)

真下排水つぎて

排水口の径
(4cm以上必要)



お願い

- 排水ホースを本体や脚で敷きこまないでください。
- 排水口から抜けたり、はずれないよう、しっかり接続します。はずれると、水が床へ流れます。

給水ホースの取り

取り付け前

蛇口の形状などを確認する！

適した蛇口

<横水栓>

先端の傷に注意
(水漏れの原因)



<分岐水栓>

洗濯機専用として使えます。ホースの付けは、ずしが不要で便利です。
(別売品 [\[67ページ\]](#))

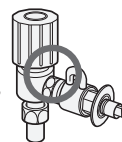

- 自在水栓や万能ホーム水栓、また以下のようなものは、別売品のオートストッパー付き水栓ジョイント [\[67ページ\]](#) と交換してください。
- 必ず当社指定の別売品をお使いください。(水漏れなどの原因)

● 自在水栓

ここから水漏れのおそれ



● 万能ホーム水栓

先端が弱くはずれるおそれ

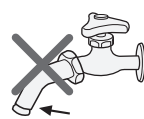

- 作り付けの蛇口などと給水ホースの接続部分

径が合わない

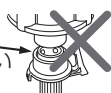

- ロックレバーがしっかり受けられなかったり、受ける部分がないもの。

ロックレバーを受けない部分

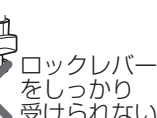

ロックレバーをしっかりと受けられない

取り付け時

水漏れ防止のため確実に取り付ける！

- 水栓つぎてと給水ホースは、必ず同梱のものまたは当社別売品をお使いください。すでに付いている場合でも、新しいものに取り換えます。

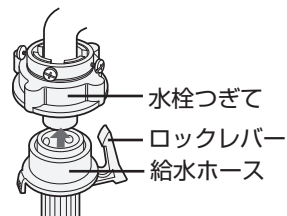

- 水栓つぎては正しく取り付けます。

水圧ではずれ、水浸しになる場合があります。

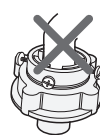

傾いている



中心がずれている

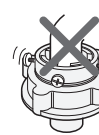

ねじまたは締め付けボディがゆるい



お願い

- 給水ホースが短い場合、また接続できても余裕がない場合は、別売品の延長用給水ホース [\[67ページ\]](#) で、延長してください。

本体の振動などにより、ホースや水栓つぎてがはずれて、水びたしになる場合があります。

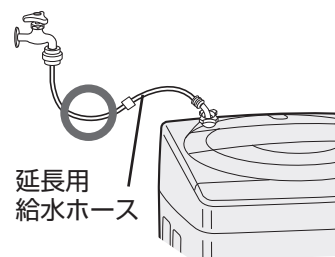
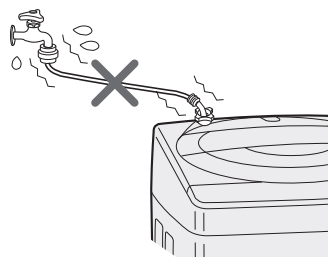

延長用給水ホース

付け

取り付けかた

1 本体に給水ホースをつなぐ。

袋ナットを給水ホース接続口にまっすぐあてがい、強く締め付ける。
●袋ナットをホースとともに動かして締め付けると、よく締まります。

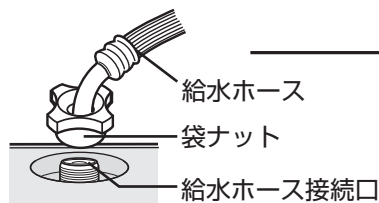

2 蛇口に水栓つぎてを取り付ける。

1 手前側になるねじ(2本)を蛇口の径までゆるめ、水栓つぎてを蛇口の中央に押し当てる。

蛇口の径が普通(16mm)のとき

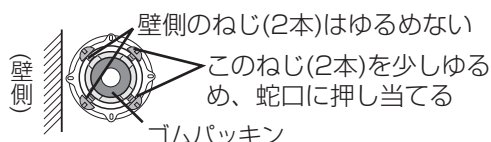

蛇口の径が大きいとき

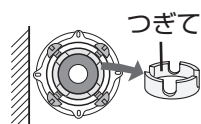

① すべてのねじ(4本)をゆるめる。
② つぎてリングをはずす。
③ 壁側のねじ(2本)で中央になるように合わせる。

2 まっすぐに押し当てながら、ゆるめたねじ(2本)を均等にしっかり締め付ける。



3 ラベルをはがし、締め付けボディを強く締め付ける。



3 水栓つぎてに給水ホースをつなぐ。

スライダーを引き下げながら「パチン」と音がするまで、水栓つぎてに確実に差し込んだら、スライダーをはなす。

●水栓つぎてを付け直すときは、締め付けボディをゆるめてねじ山が4mm程度見える状態にしてからおこないます。

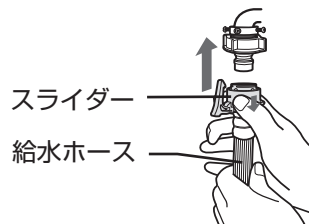

取り付け後

取り付け具合を確認・点検してください。

本体側

給水ホース接続部のぐらつき・ゆるみ・ホースの折れ曲がりがないか確かめる。
(水道水圧により水が飛び散ることがあります)

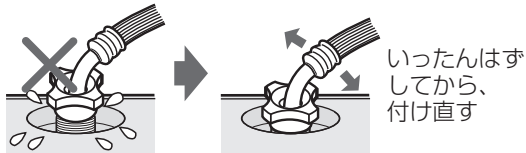

●確実に締まったかどうかは、ホースの根元を持って、左右に動かします。

蛇口側

1 しっかり止まったかどうかは、ホースを持って引っ張り、確かめます。

2 取り付け後は蛇口を開いて水漏れしないことを確かめます。



●長期のご使用でねじがゆるむと、水浸しなど思わぬ被害を招くことがあります。ときどきお調べください。
●付け直しても不具合なときは、当社品の水栓つぎてと給水ホースをお買い求めのうえ、取り換えてください。

給水ホースのはずしかた

ロックレバーのかかりをはずしてスライダーを引き下げ、ホースを抜く。一度水を通した後は、水が飛び散りますので、次の順序ではずします。

1 ふたを閉めたまま蛇口を閉じて、電源を入れ、水量 を押してから、スタート(一時停止) を押して10秒ほど運転する。

2 給水ホースをはずす。まっすぐ引いてはずします。(斜めに引くと破損して、水漏れの原因)

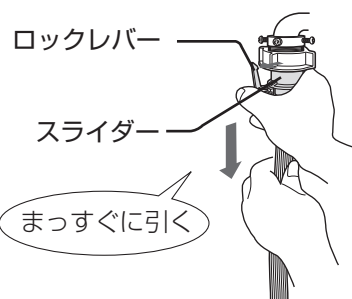

保証とアフターサービス よくお読みください



修理を依頼されるときは **出張修理**

1 「こんなときは？」 [\[58～61ページ\]](#)
「故障かな？」 [\[63.64ページ\]](#)
「エラー表示・お知らせ表示」 [\[65.66ページ\]](#)
を調べてください。

2 それでも異常があるときは使用をやめて、必ず電源プラグを抜いてください。

3 お買いあげ販売店に次のことをお知らせください。

- 品名：電気洗濯乾燥機
- 形名：(本書の表紙に記載)
- お買いあげ日(年月日)
- 故障の状態(できるだけ具体的に)
- ご住所(付近の目印も併せてお知らせください)
- お名前 ●電話番号 ●ご訪問希望日

保証書(別添)

- 保証書は「お買いあげ日・販売店名」などの記入をお確かめのうえ、販売店から受け取ってください。保証書は、内容をよくお読みの後、大切に保存してください。
- 保証期間…お買いあげの日から1年間です。保証期間中でも有料になることがありますので、保証書をよくお読みください。

保証期間中

- 修理に際しましては保証書をご提示ください。保証書の規定にしたがって販売店が修理させていただきます。

保証期間が過ぎているときは

- 修理すれば使用できる場合には、ご希望により有料で修理させていただきます。

補修用性能部品の保有期間

- 当社は電気乾燥洗濯機の補修用性能部品を製品の製造打切後、6年保有しています。
- 補修用性能部品とは、その製品の機能を維持するために必要な部品です。ふろ水ポンプは、ご使用頻度により寿命が異なります。ご入り用の際は別売のふろ水ポンプセット [\[67ページ\]](#) をお求めください。

修理料金のしくみ

- 修理料金は、技術料・部品代・出張料などで構成されています。

| | |
|-----|--------------------------|
| 技術料 | 故障した製品を正常に修復するための料金です。 |
| 部品代 | 修理に使用した部品代金です。 |
| 出張料 | 製品のある場所へ技術者を派遣する場合の料金です。 |

廃棄時にご注意

- 2001年4月施行の家電リサイクル法ではお客様がご使用済みの電気洗濯機を廃棄される場合は、収集・運搬料金と再商品化等料金をお支払いいただき、対象品を販売店や市町村へ適正に引き渡すことが求められています。

一般家庭用以外の目的でご使用になる場合

- 美容院や美容院・寮・病院など、一日の使用時間が一般家庭に比べて極端に長い場合や、薬品が付着した衣類を洗濯や送風運転する場合には、短期間で部品の交換が必要になることがあります。この場合は、保証期間の対象になりませんので、原則として有料修理となります。お買いあげの販売店にご相談のうえ、定期的な点検を受けてお使いになることをおすすめします。

便利メモ

お客様へ…

お買いあげ日・販売店名を記入されると便利です。

| | |
|--------|---------|
| お買いあげ日 | 販売店名 |
| 年 月 日 | 電話() — |

愛情点検



長期ご使用の場合は商品の点検を!

こんな症状はありませんか?

- ときどき運転しないときがある。
- 脱水回転中、ふたのロックがかからない。
- 水漏れする。(ホース・水槽・水栓つぎなど)
- こげくさいにおいがする。
- 運転中に異常な音や振動がある。
- さわると、ピリピリ電気を感じる。
- 電源コード、プラグが異常に熱い。

故障や事故の防止のため、使用を中止し電源プラグをコンセントから抜き、必ず販売店に点検をご依頼ください。なお、点検・修理に要する費用は販売店にご相談ください。

- 左記症状がなくても、お買いあげ後5年程度たちましたら、安全のためや能力低下を防ぐため、点検をおすすめします。点検費用については販売店にご相談ください。

お客様ご相談窓口のご案内

修理・使いかた・お手入れ・お買い物などのご相談・ご依頼、および万一、製品による事故が発生した場合は、**お買いあげの販売店、または下記窓口にお問い合わせください。**
 電話番号をお確かめのうえ、お間違いのないようおかけください。
 FAX送信される場合は、製品の形名やお問い合わせ内容のご記入をお願いいたします。



「よくあるご質問」「メールでのお問い合わせ」
 などはホームページをご活用ください。



シャープサポートページ
<http://www.sharp.co.jp/support/>



使用方法・お買い物相談 など

【お客様相談センター】



0120 - 078 - 178

携帯・PHS OK

携帯電話・PHSからもご利用いただけます。

受付時間 ●月曜～土曜：9:00～18:00
 ●日曜・祝日：9:00～17:00
 (年末年始を除く)

■IP電話などからフリーダイヤルサービスをご利用いただけない場合は…

| 電話 | ファックス |
|----------------------------|------------------|
| 06 - 6792 - 1582 | 06 - 6792 - 5993 |
| 〒581-8585 大阪府八尾市北亀井町3-1-72 | |



修理のご相談 など

【修理相談センター】(沖縄地区を除く)



0570 - 02 - 4649

携帯OK

全国どこからでも一律料金でご利用いただけます。
 携帯電話からもご利用いただけます。

受付時間 ●月曜～土曜：9:00～20:00
 ●日曜・祝日：9:00～18:00
 (年末年始を除く)

※「持込修理」「部品購入」をご希望の方は、下記の〈補足〉をご覧ください。

■〈PHS・IP電話やファクシミリをご利用〉または〈沖縄地区の方〉は…

| | PHS/IP電話 | ファックス |
|-------|---|------------------|
| 東日本地区 | 043 - 299 - 3863 | 043 - 299 - 3865 |
| 西日本地区 | 06 - 6792 - 5511 | 06 - 6792 - 3221 |
| 沖縄地区 | 「那覇サービスセンター」098 - 861 - 0866 (月～金 9:00～17:40) | |



補足 持込修理および部品購入のご相談は、下記地区別窓口でも承っております。

地区別窓口

■受付時間 *月曜～土曜：9:00～17:40 (祝日など弊社休日を除く)
 (但し、沖縄地区)は……*月曜～金曜：9:00～17:40 (祝日など弊社休日を除く)

北陸地区

●金沢 サービスセンター：076-249-2434
 〒921-8801 石川郡野々市町御経塚4-103

近畿地区

●京都 サービスセンター：075-672-2378
 〒601-8102 京都市南区上鳥羽菅田町48
 ●大阪 テクニカルセンター：06-6794-5611
 〒547-8510 大阪市平野区加美南3-7-19
 ●阪神 サービスセンター：06-6422-0455
 〒661-0981 尼崎市猪名寺3-2-10

中国地区

●広島 サービスセンター：082-874-8149
 〒731-0113 広島市安佐南区西原2-13-4

四国地区

●高松 サービスセンター：087-823-4901
 〒760-0065 高松市朝日町6-2-8

九州地区

●福岡 サービスセンター：092-572-4652
 〒812-0881 福岡市博多区井相田2-12-1

沖縄地区

●那覇 サービスセンター：098-861-0866
 〒900-0002 那覇市曙2-10-1

北海道地区

●札幌 サービスセンター：011-641-4685
 〒063-0801 札幌市西区二十四軒1条7-3-17

東北地区

●仙台 サービスセンター：022-288-9142
 〒984-0002 仙台市若林区御東3-1-27

関東地区

●宇都宮 サービスセンター：028-637-1179
 〒320-0833 宇都宮市不動前4-2-41
 ●さいたま サービスセンター：048-666-7987
 〒331-0812 さいたま市北区宮原町2-107-2
 ●東東京 サービスセンター：03-5692-7765
 〒114-0013 東京都北区東田端2-13-17
 ●多摩 サービスセンター：042-586-6059
 〒191-0003 日野市日野台5-5-4
 ●千葉 サービスセンター：047-368-4766
 〒270-2231 松戸市稔台6-6-1
 ●横浜 サービスセンター：045-753-4647
 〒235-0036 横浜市磯子区中原1-2-23

東海地区

●静岡 サービスセンター：054-344-5781
 〒424-0067 静岡市清水区鳥坂1170-1
 ●名古屋 サービスセンター：052-332-2623
 〒454-0011 名古屋市中川区山王3-5-5

●所在地・電話番号・受付時間などについては、変更になることがあります。(2008.04)

保証とアフターサービス／お客様ご相談窓口のご案内

必要なきに

コースの詳細

●洗濯のみ ●洗濯～乾燥

自動運転の内容

| コース | | 容量 | 洗い | すすぎ | 脱水 | 乾燥 ^{※3} | 所要時間の目安 ^{※4} | 水量 |
|-----------------------------|------------------------|-------------------|--------|--------------------------------|--------------------------|------------------|-----------------------|-------------------|
| 標準 (わが家流 ^{※1}) | 洗濯 | 8.0kg以下 | 9～10分 | シャワー→ため | 7～8分 | | 28～36分 | 18～45L |
| | 洗濯～乾燥 | 4.5kg(化繊は6.0kg)以下 | | | 19分(「-」表示) ^{※2} | 60分～2.5時間 | 1時間30分～3時間10分 | 18～41L |
| 10分 | 洗濯 | 4.5kg以下 | 3～4分 | 給水しながら かくはん・排水 | 3～4分 | | 10分 | 18～39L |
| 念入り | 洗濯 | 8.0kg以下 | 11～15分 | 注水→注水 →ため | 8～9分 | | 49～63分 | 18～45L |
| | 洗濯～乾燥 | 4.5kg(化繊は6.0kg)以下 | 11～13分 | | 19分(「-」表示) ^{※2} | 1.5～3.5時間 | 2時間20分～4時間30分 | 18～38L |
| ナイト | 洗濯 | 8.0kg以下 | 16～18分 | ため→ため | 9分 | | 56分 | 18～45L |
| | 洗濯～乾燥 | 4.5kg(化繊は6.0kg)以下 | | | 19分(「-」表示) ^{※2} | 1.5～3.5時間 | 2時間20分～4時間30分 | 18～38L |
| ソフト | 洗濯 | 2.0kg以下 | 5分 | ため→ため | 3分 | | 35分 | 34L ^{※5} |
| ドライ | 洗濯 | 2.0kg以下 | 10分 | ため→ため | ソフト95秒 | | 31分 | 34L ^{※5} |
| 毛布 | 洗濯 | (毛布は)4.2kg以下 | 12分 | 注水→注水 →ため | 6分 | | 59分 | 45L ^{※5} |
| | 洗濯～乾燥 | (毛布は)2.8kg以下 | | | 3時間 | 4時間 | | |
| 槽洗浄 | 槽洗浄 | | 6時間 | 注水→注水 | 3分 | | 6時間40分 | 45L ^{※5} |
| Ag ⁺ リンス | Ag ⁺ リンス | 8.0kg以下 | | ため (Ag ⁺ イオンコート) | 6分 | | 20分 | 27L ^{※5} |
| | Ag ⁺ リンス～乾燥 | 4.5kg(化繊は6.0kg)以下 | | | 60分～2.5時間 | 1時間20分～2時間50分 | | |
| 槽除菌 | 槽除菌 | | | ため (Ag ⁺ イオンコート) | 3分 | | 29分 | 12L |
| 干す前 | 洗濯～乾燥 | 6.0kg以下 | 10～12分 | シャワー→ため | 17分(「-」表示) ^{※2} | 15～30分 | 40～65分 | 18～45L |
| 洗乾60 | 洗濯～乾燥 | 化繊混紡1.2kg以下 | 10分 | シャワー→ため | 6分 | 30分 | 60分 | 18～28L |
| 低温乾燥 | 洗濯～乾燥 | 4.5kg(化繊は6.0kg)以下 | 10～12分 | シャワー→ため | 19分(「-」表示) ^{※2} | 2～5時間 | 2時間30分～5時間35分 | 18～38L |

※1 わが家流コースには、初め「洗い3分」「ためすすぎ1回」「脱水1分」「乾燥自動」「水量40L」を設定しています。

※2 「洗濯～乾燥」自動運転の脱水時間は、効率よく乾燥するため、「洗濯」のみ運転より長くなります。

なお、脱水「-」表示のときは、脱水時間を変更できません。

※3 室温や衣類の種類により、自動的に制御方法が変わるため、乾燥時間が長くなることがあります。

※4 給排水事情やふろ水、「除菌・防臭」機能の使用により所要時間は長くなります。

※5 水量が決まっているコース。衣類の量など、必要に応じて水量を変更してください。(洗濯量の計量はありません)

※6 ●シャワーすすぎは選べません。

●すすぎ中に を押すと、すすぎの残り回数を表示します。

※7 洗濯～乾燥では取消不可、また「1分」「2分」も選べません。

※8 洗濯～乾燥の連続運転はできません。

各コースで使える機能 (○: 使えます -: 使えません)

| コース | 標準 | わが家流 | 10分 | 念入り | ナイト | ソフト | ドライ | 毛布 |
|---|----|-------|---------|-----|-----|-----|-----|----|
|  除菌・防臭 | ○ | ○登録可 | - | ○ | ○ | ○ | ○ | ○ |
| <input type="button" value="ふろ水"/> | ○ | ○登録可 | ○「洗い」のみ | ○ | ○ | ○ | ○ | ○ |
| <input type="button" value="予約"/> | ○ | ○登録不可 | ○ | ○ | ○ | ○ | - | ○ |



各ボタンで選べる内容

| コース | 洗い | すすぎ ^{※6} | 脱水 ^{※7} | 乾燥 | 水量 |
|---------------------|-----------------------|---|-----------------------|---|---|
| 標準 (わが家流) | 3~18分(1分刻み) ・洗いなし | ため1回・注水1回・ため2回・ 注水2回・注水3回・注水4回・ すすぎなし | 1~9分(1分刻み) ・脱水なし | 自動・20分・30分・40分・ 60分・2時間・3時間・ 乾燥なし | 12L・18L・24L・ 27L・31L・34L・ 37L・40L・45L |
| 10分 | 2分延長可 (取消不可) | 1分延長可 (取消不可) | 2分延長可 (取消不可) | | —〈変更不可〉 |
| 念入り | | | | 自動・30分・60分・2時間・ 3時間・乾燥なし | |
| ナイト | 3~18分(1分刻み) ・洗いなし | ため1回・注水1回・ため2回・ 注水2回・注水3回・注水4回・ すすぎなし | 1~9分(1分刻み) ・脱水なし | 自動・30分・60分・2時間・ 3時間・4時間・乾燥なし | |
| ソフト | | | | | |
| ドライ ^{※8} | 10分・洗いなし | ため2回・すすぎなし | 2分〈ソフト脱水95秒〉 ・脱水なし | | 12L・18L・24L・ 27L・31L・34L・ 37L・40L・45L |
| 毛布 | 6~18分(1分刻み) ・洗いなし | ため1回・注水1回・ため2回・ 注水2回・注水3回・ すすぎなし | 1~9分(1分刻み) ・脱水なし | 30分・60分・2時間・ 3時間・4時間・5時間・ 乾燥なし | |
| 槽洗浄 ^{※8} | 2時間・6時間・9時間 (取消不可) | | —〈変更不可〉 | | |
| Ag ⁺ リンス | | —〈変更不可〉 | 1~9分(1分刻み) ・脱水なし | 自動・20分・30分・40分・ 60分・2時間・3時間・ 乾燥なし | |
| 槽除菌 | | | | | —〈変更不可〉 |
| 干す前 | | | | 30分・60分・2時間・3時間 | |
| 洗乾60 | 6~18分(1分刻み) ・洗いなし | ため1回・注水1回・ため2回・ 注水2回・注水3回・注水4回・ すすぎなし | 3~9分(1分刻み) (取消不可) | —〈変更不可〉 | 12L・18L・24L・ 27L・31L・34L・ 37L・40L・45L |
| 低温乾燥 | | | | 30分・60分・ 2時間・3時間・4時間・5時間 | |



便利メモ

すすぎ表示の見かた

| 注水 | 注水 | 注水 | 注水 | 注水 | 注水 | 注水 |
|--------------|--------------|-------------------------------|----------------|------------------|--------------------|-------|
| 1回 | 1回 | 2回 | 2回 | 3回 | 4回 | すすぎなし |
| ため1回 (ため) | 注水1回 (注水) | ため2回、または シャワー+ため (ためため) | 注水2回 (注水注水) | 注水3回 (注水注水ため) | 注水4回 (注水注水注水ため) | |

すすぎの種類

シャワーすすぎ シャワーで洗濯物全体に水をしみこませ、脱水で絞って、すすぐ。

ためすすぎ 表示水量まで給水後、すすぐ。

注水すすぎ 表示水量に関係なく45Lまで給水後、かくはん→注水すすぎをおこなう。

| コース | 槽洗浄 | Ag ⁺ リンス | 槽除菌 | 仕上げ | 静止乾燥 | 干す前 | 洗乾60 | 低温乾燥 |
|-----------------------|-----|---------------------|-----|-----|------|-----|------|------|
| Ag ⁺ 除菌・防臭 | ○ | / | / | — | — | ○ | ○ | ○ |
| ふろ水 | ○ | — | — | — | — | ○ | ○ | ○ |
| 予約 | — | ○ | ○ | ○ | ○ | ○ | ○ | ○ |

コースの詳細

必要なときに

コースの詳細 (つづき)

運転中の基本的な動き (標準コース)

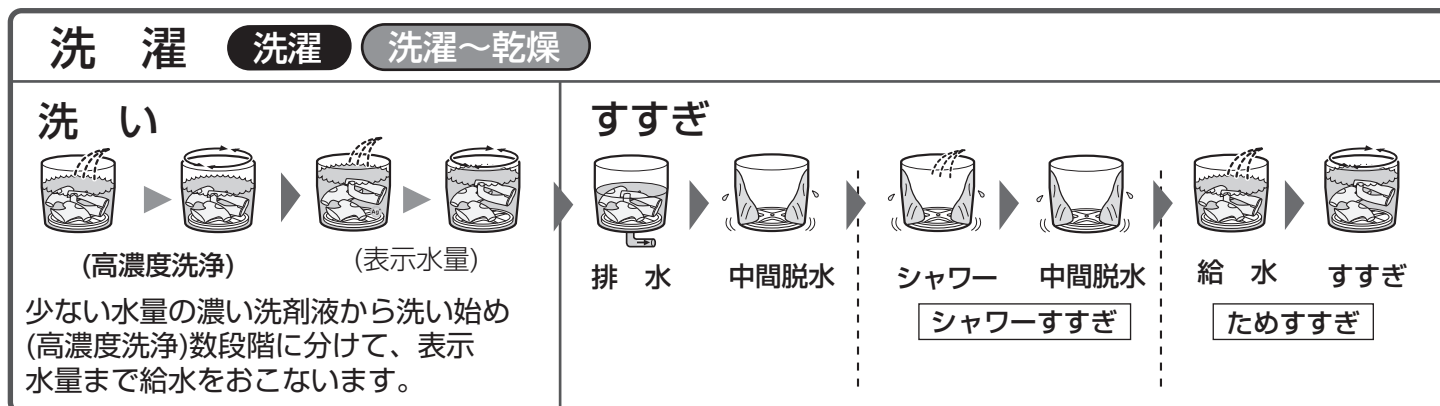

10分コースの動き ●効率良く洗濯するため水位が一定になりません。また、給水中でも水量に合わせてかくはんします。

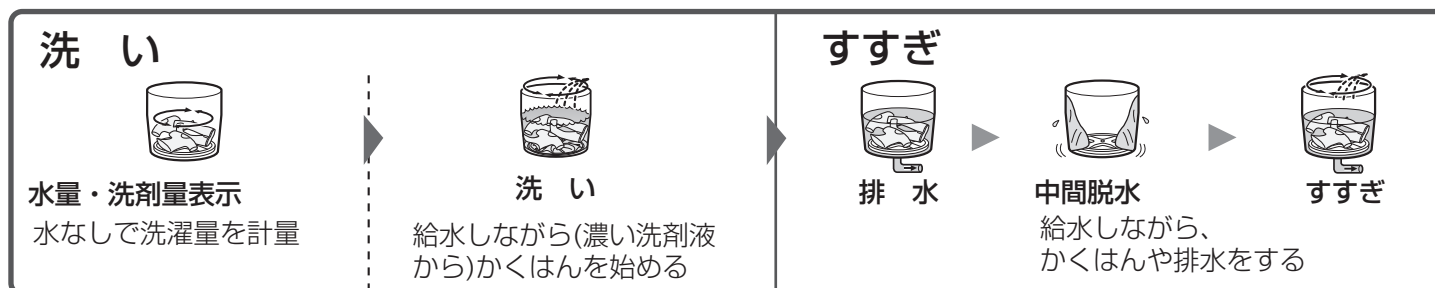

●乾燥のみ

乾燥量と乾燥時間の目安 (室温20℃、標準・念入り・ナイト・仕上げ) の各コースでは「自動」運転の場合。

| コース | 乾燥量と乾燥時間 | | 選べる乾燥時間 |
|-----------|---------------|-------------|---------------------------------|
| 標準 (わが家流) | 1.5kg以下 | 約 50分～2時間 | 自動・20分・30分・40分・60分・2時間・3時間・乾燥なし |
| | 1.5～3.0kg | 約 2時間～2時間半 | |
| | 3.0～4.5kg | 約 2時間半～3時間 | |
| 念入り | 1.5kg以下 | 約 1時間半～2時間半 | 自動・30分・60分・2時間・3時間・乾燥なし |
| | 1.5～3.0kg | 約 2時間半～3時間半 | |
| | 3.0～4.5kg | 約 3時間半～4時間 | |
| ナイト | 1.5kg以下 | 約 1時間半～2時間半 | 自動・30分・60分・2時間・3時間・4時間・乾燥なし |
| | 1.5～3.0kg | 約 2時間半～3時間半 | |
| | 3.0～4.5kg | 約 3時間半～4時間 | |
| ドライ | 0.4kg以下 | 約 2時間 | 30分・60分・2時間・乾燥なし |
| 毛布 | (毛布は) 2.8kg以下 | 約 3時間 | 30分・60分・2時間・3時間・4時間・5時間・乾燥なし |
| 槽洗浄 | — | 約 30分 | — <変更不可> |
| 仕上げ | 0.5kg以下 | 約 30分 | 自動・30分・60分・2時間・3時間 |
| | 0.5～2.0kg | 約 30分～60分 | |
| | 2.0～4.5kg | 約 60分～90分 | |
| 静止乾燥 | 0.4kg以下 | 約 2時間 | 30分・60分・2時間・3時間・4時間 |
| 干す前 | 6.0kg以下 | 約 30分 | 30分・60分・2時間・3時間 |
| 低温乾燥 | 1.5kg以下 | 約 2時間～3時間 | 30分・60分・2時間・3時間・4時間・5時間 |
| | 1.5～3.0kg | 約 3時間～4時間 | |
| | 3.0～4.5kg | 約 4時間～5時間 | |

●室温や衣類の種類により、自動的に制御方法が変わるため、乾燥時間が長くなることがあります。

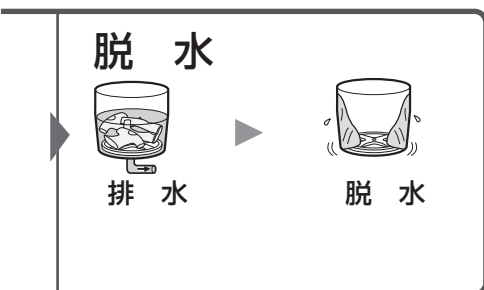
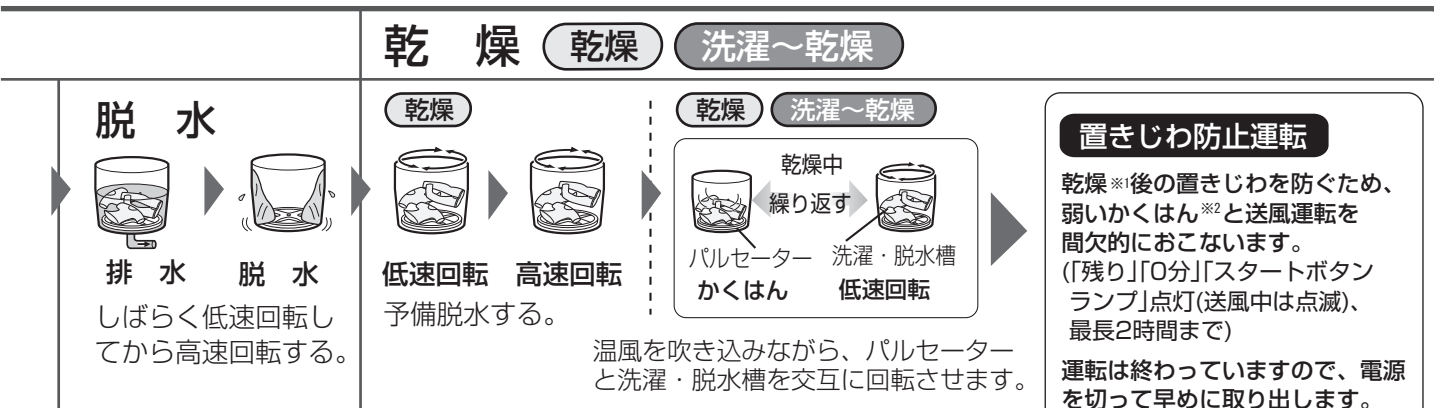

乾燥量にご注意を！

規定量より多く乾燥させると、乾きむらや乾き残りの原因になったり、乾いてかさの増えた衣類が内ふたなどにすれて、衣類を傷める原因になります。

- 衣類の種類・気温・湿度・設置環境によって乾燥不足や乾きすぎになることがあります。
- 容量の目安

素材や厚みなどにより異なりますが、乾いた衣類を押さえずに入れた場合、糸くずフィルターの上あたりで、約4.5kgです。

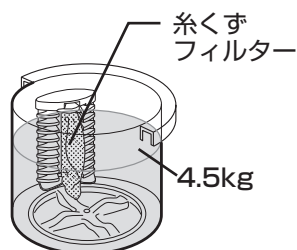



衣類の仕上がり

乾きが悪い
(乾燥終了しても乾いていないものがある)

- 衣類の量が多すぎませんか？
(「**U5**」表示が出ていませんか？ [65ページ](#))
また、少なすぎる(0.5kg以下)場合も、衣類が槽に張り付き、乾燥むらになることがあります。
- 乾きやすいものと乾きにくいものが混じていませんか？
分けて、規定容量以下にすると、効率よく乾燥できます。
- 吸気フィルターや排気フィルターが目詰まりしていませんか？
(「**U4**」表示が出ていませんか？ [65ページ](#))
- 乾燥だけをおこなう場合は、脱水を十分におこなってから衣類をほぐして入れてください。
- 本機は、(社)日本電機工業会基準衣類を使用し、乾燥性能を確認しています。
衣類の質、量、組み合わせなどにより乾燥むらが生じたときは、仕上げコースで追加乾燥してください。
- ドライコースや毛布コースで湿り気が残っている場合は、上下を入れ替えたり、反対側に折り返して追加乾燥してください。
- 本機は「自動」乾燥を念入りや、ひかえめに調整することができます。
[41ページ](#)





送風運転終了後の衣類のシワが気になる

- 気になる場合は、以下の方法をお試しください。
 - ・衣類の量を少なめにする。
 - ・運転中に「一時停止」し、衣類をほぐして上下を入れ替えてから、再スタートする。
 - ・干す前コースで運転後、吊り干しする。

衣類が変色する
(黄ばみ・黒ずみ・色移りなど)

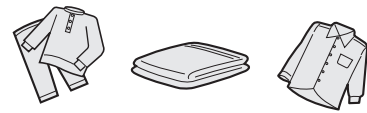
- 変色はさまざまな要因で起こります。

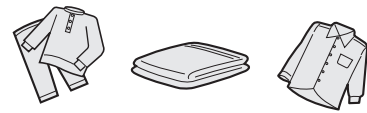
| | 変色の要因 | 対処方法 | |
|-------------------------------|--|--|--|
| | | お試しください | 変色した衣類は |
| 柔軟剤 | <ul style="list-style-type: none"> ●一部の柔軟剤では水に溶けにくく高濃度で付着すると、局部的なシミになります。 ●柔軟剤を入れすぎていませんか？ 正しく量ってご使用ください。 (柔軟剤を洗剤ケースに入れる際、こぼすなどして衣類に直接かかると同様のシミになることがあります) | <ul style="list-style-type: none"> ●柔軟剤の量を正しく量る ●柔軟剤の種類を変える ●濃縮タイプから従来タイプの変える | <ul style="list-style-type: none"> ●固形石けんなどで、すぐにもみ洗います。  |
| 水道水のサビ | <ul style="list-style-type: none"> ●水道管のサビが水に含まれ、衣類が変色する場合があります。 (白いタオルなどに水道水を通すと確認できます) | — | <ul style="list-style-type: none"> ●白物は還元系漂白剤で漂白する。 |
| 入浴剤 | <ul style="list-style-type: none"> ●入浴剤の種類によっては洗剤に使用すると変色するものがあります。 | <ul style="list-style-type: none"> ●入浴剤または風呂水の使用をやめる | <ul style="list-style-type: none"> ●白物は塩素系、色柄物は酸素系漂白剤で漂白する。 ●硫黄によるサビの場合白物は還元系漂白剤で漂白する。 |
| 色移り | <ul style="list-style-type: none"> ●新しい色柄物など、色落ちしやすいものをいっしょに洗うと色移りする場合があります。 | <ul style="list-style-type: none"> ●色落ちしやすいものは分けて洗う | <ul style="list-style-type: none"> ●白物は塩素系、色柄物は酸素系漂白剤で漂白する。 (→落ちない場合もあります) |
| Ag ⁺ イオンコートと柔軟剤の併用 | <ul style="list-style-type: none"> ●柔軟剤や柔軟剤入り洗剤を使用してのAg⁺イオンコート後に天日干しすると、衣類に黄ばみを生じる場合があります。 | <ul style="list-style-type: none"> ●「強」の場合は「標準」に変える。 ●柔軟剤の種類を変える | <ul style="list-style-type: none"> ●Ag⁺イオンコートも柔軟剤も使わずに粉末洗剤で洗濯する。 (気になる部分を固形石けんでもみ洗いと効果的) |
| 糸くずがつく | <ul style="list-style-type: none"> ●糸くずが気になる場合は、注水すぎをおすすめします。 新しいタオルなどは、糸くずが出やすいため、分けて洗うことをおすすめします。 | | |

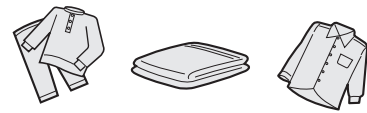
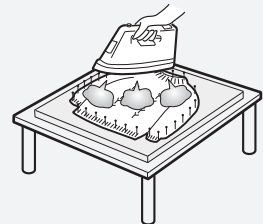
| | | | | | |
|--|---|--|--|---|--|
| <p>洗乾60コースで乾かない</p> | <ul style="list-style-type: none"> ●化繊混紡1.2kg以下のコースです。洗う量が多かったり、綿や厚物には、標準コースや念入りコースをおすすめします。 ●電圧が低い場合も乾かないことがあります。 | | | | |
| <p>乾燥のシワが気になる</p> | <p>●生地素材や織り方などにより、しわの程度に差が出ます。</p> <table border="0"> <tr> <td data-bbox="550 526 885 627"> <p>しわになりにくい衣類の例</p> <ul style="list-style-type: none"> ●タオル、アンダーシャツ、ブリーフなど </td> <td data-bbox="981 526 1412 593"> <p>しわになりやすい衣類の例</p> <ul style="list-style-type: none"> ●パジャマ、シーツ、ワイシャツなど </td> </tr> <tr> <td data-bbox="558 638 845 728">  </td> <td data-bbox="989 604 1356 716">  </td> </tr> </table> <p>●しわが気になる場合は、以下の方法をお試しください。</p> <ul style="list-style-type: none"> ●乾燥する衣類を少なめにする。 ●乾燥中に「一時停止」し、衣類をほぐして上下を入れ替えてから再スタートする。(運転中に一時停止するときは、衣類やふたの内側や洗濯・脱水槽などが高温になっていますのでご注意ください) ●干す前コースで洗濯～乾燥し、吊り干しする。 | <p>しわになりにくい衣類の例</p> <ul style="list-style-type: none"> ●タオル、アンダーシャツ、ブリーフなど | <p>しわになりやすい衣類の例</p> <ul style="list-style-type: none"> ●パジャマ、シーツ、ワイシャツなど |  |  |
| <p>しわになりにくい衣類の例</p> <ul style="list-style-type: none"> ●タオル、アンダーシャツ、ブリーフなど | <p>しわになりやすい衣類の例</p> <ul style="list-style-type: none"> ●パジャマ、シーツ、ワイシャツなど | | | | |
|  |  | | | | |
| <p>上手な乾燥のために</p> <ul style="list-style-type: none"> ●乾燥のさいは、素材別、大物と小物、薄物と厚物などに分けると、乾きむらが少なくなります。 ●衣類は1枚ずつほぐしてから入れます。 ●衣類は、乾燥が終わったら早めに取り出してください。 ●衣類の量や種類の組み合わせなどによって、乾きむらが生じた場合は、それだけをもう一度、タイマー乾燥で仕上げてください。 | | | | | |
| <p>衣類が縮む</p> | <p>衣類によっては洗濯ただけで縮むものや、乾燥すると、さらに縮むものがあります。縮みの程度は、1回目の洗濯、乾燥が最も大きくなります。</p> <ul style="list-style-type: none"> ●綿や麻などの繊維でも、生地織りかた(ニット・織り目の粗い生地など)によって、縮みが大きくなる場合があります。 ●乾燥する前に、衣類の取扱い表示や組成表示を、よくお確かめください。 <p>縮みやすい衣類の例 綿や麻のシャツ・トレーナー・セーター・靴下など。 (綿などは水に浸してから引っぱると、多少は回復する場合があります) ポリウレタンやアクリルが入った混紡の衣類(靴下)など。</p> <p>縮みにくい衣類の例 ポリエステルブラウス・ポリエステル混紡のカッターシャツなど。</p> | | | | |
| <p>セーターが縮んだときは</p> <p>広めのアイロン台に、衣類を戻したい大きさに広げてマチ針で固定し、アイロンを浮かせた状態でスチームを十分にあて、乾くまで置いてください。 (衣類購入時、型紙をとっておくと便利です)</p> <div data-bbox="1053 1747 1316 1971" data-label="Image">  </div> | | | | | |
| <p>洗濯物が傷んだ</p> | <ul style="list-style-type: none"> ●毛布や布団などを洗濯キャップや大型毛布用丸型ネットを使用せずに洗いませんでしたか。 ●お洗濯中、衣類が浮き上がっていませんか。 | | | | |

こんなときは？ (つづき)

ふたが開かない

| | |
|--------------------------|--|
| <p>運転中のふたの開けかたは？</p> | <ul style="list-style-type: none"> ●  で一時停止する。(回転が止まるとロックが解除されます) 一時停止してもふたが開かないときは、下記「一時停止してもすぐにふたが開かない」を、ご覧ください。 |
| <p>ふたが開かない</p> | <ul style="list-style-type: none"> ● 運転中に停電したり電源プラグを抜くと安全のためロックしています。通電後、電源を「入」にすると開けられます。 ● 乾燥終了後はふたをロックした状態で、「置きじわ防止運転」をおこないます。電源を切るとふたロックが解除され、ふたが開きます。ただし、槽内が高温の場合、ふたロックが解除されないことがあります。電源を入れ直すと、下記「一時停止してもふたが開かない／運転中プラグを抜いたり、停電したときは」と同様の動きをおこない、槽内の温度が下がるとふたが開けられます。 |
| <p>一時停止してもすぐにふたが開かない</p> | <ul style="list-style-type: none"> ● 約5～15秒後に槽の回転が止まり、その後ロックが解除されます。 ● 槽内が高温の場合は、安全のため、送風運転で温度を下げてからロックを解除する方式になっているため、多少の時間がかかります。 |

乾燥時など槽内が高温の場合の動き

運転中は

「一時停止」を押すと、送風運転が始まります。残り時間表示から下記の表示に変わります。

- 槽内の温度が下がり、残り時間表示に戻ったら、ロックが解除されます。
(目安として「15」分を表示しますが、温度が下がったことを検知した時点で、ロックを解除します)

表示例



- 送風が終わっても、温度が下がりきらなかった場合は、ロック解除されません。「スタート(一時停止)」を2回続けて押して、再度送風運転をおこなってください。

運転中、プラグを抜いたり、停電したときは

電源を入れ直すと、自動的に送風運転をおこないます。(上記※と同様に表示します) 温度が下がると、ロック解除され電源が切れます。

- 送風が終わっても、温度が下がりきらなかった場合は、ロック解除されません。再度電源を入れ直してください。



洗濯～乾燥

| | |
|---------------------|--|
| 最終すすぎの水がにごっている | <ul style="list-style-type: none"> ●洗剤の中の成分(ゼオライト)が主で、洗剤分ではありません。気になる場合は、すすぎ回数を増やすか念入りコースをお使いください。 |
| 洗濯終了後、洗濯・脱水槽に白い線が付く | <ul style="list-style-type: none"> ●粉末洗剤の成分と水の成分が結合したものです。絞った布で拭き取ってください。放置するとこびり付くことがあります。防止のため、液体洗剤や注水すすぎ2回のご利用をおすすめします。 |
| 残り時間表示が点滅している | <ul style="list-style-type: none"> ●運転時間の延長をお知らせしています。 ●「洗乾60」「10分」コースでは、洗濯量が多いときなどに自動的に延長されます。標準運転時(「洗乾60」コースでは60分、「10分」コース洗濯のみでは10分)を超えた場合、点滅してお知らせします。 ●「自動」乾燥中、センサーが乾燥不十分と検知したとき残り時間(「2分」または「3分」)と「自動」ランプが点滅して延長します。その場合、残り時間は減りません。(1時間前後長くなることもあります。とくに「乾燥仕上り具合の調整/念入り」41ページ)を選んだときに、長くなりやすくなります) |
| 脱水表示部に「-」が表示する | <ul style="list-style-type: none"> ●「洗濯～乾燥」自動運転の場合、効率良く乾燥させるため、脱水時間が長くなります。その場合表示が「-」となり、時間を変更することはできません。54ページ |

設置するとき

| | |
|----------------|--|
| 排水口が本体の下になる | <ul style="list-style-type: none"> ●別売の「真下排水つぎてセット」50.67ページ」をご使用ください。排水ホースを本体の下に押し込むと、機構部に接触して破れ、水漏れの原因になります。 |
| 給水ホースの長さが足りない | <ul style="list-style-type: none"> ●別売の「延長用給水ホース」67ページ」をお求めください。 |
| ふる水ホースの長さが足りない | <ul style="list-style-type: none"> ●別売の「延長用(5m)ふる水ホースセット」67ページ」をお求めください。9mまで延長できます。 |

その他

| | |
|--------------------------------|--|
| 本体が熱い | <ul style="list-style-type: none"> ●ヒーター乾燥をおこなうためです。乾燥運転中や運転直後には、お気を付けください。 |
| 室温が上がる 壁などが濡れる | <ul style="list-style-type: none"> ●乾燥中、十分に換気してください。 |
| 本体や床が濡れる | <ul style="list-style-type: none"> ●以下のような場合、槽の外側に水滴が発生し、床面を濡らすことがあります。別売の洗濯機用トレー 67ページ」をご利用ください。 <ul style="list-style-type: none"> ・水温と室温の差があるとき <ul style="list-style-type: none"> ・夏季に水道水で洗濯する場合 ・冬季にふる水、地下水、井戸水で洗濯する場合 ・乾燥運転をおこなったとき |
| 操作部が暖かく感じる | <ul style="list-style-type: none"> ●電子部品の放熱作用によるものです。 |
| 室内の照明が一瞬暗くなる ことがある | <ul style="list-style-type: none"> ●ご家庭のコンセント回路によっては、モーター始動時に一瞬電圧が低下します。(専用のコンセント回路をおすすめします) |
| ラジオ、テレビに雑音が入ったり映像が乱れる ことがある | <ul style="list-style-type: none"> ●ラジオ、テレビからできるだけ離してください。 |

いろいろな機能やしぐみ

洗濯や乾燥

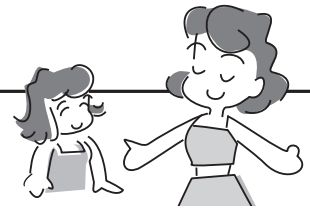

| | |
|-----------------|--|
| <p>高濃度洗浄とは？</p> | <p>● 少ない水量の濃い洗剤液から洗濯を始め、ガンコな汚れにしみ込ませて洗浄効果を高める洗いかたです。</p> |
| <p>乾燥のしくみは？</p> | <p>● 本体上部にヒーターとファンを内蔵し洗濯・脱水槽とパルセーターを交互に回転させながら、洗濯・脱水槽内に温風を吹き込むことで、衣類を乾燥させます。 「自動」の場合は、センサーで乾燥具合を確かめてから止まります。</p> |

「除菌・防臭」(Ag⁺イオンコート)

※ ● 試験機関：日本産業皮膚衛生協会
● 試験方法：皮膚貼布試験
● 開放法貼付試験(24時間)後、レプリカ法による判定をおこなった。

| | |
|---|--|
| <p>「除菌・防臭」機能 (Ag⁺イオンコート)のしくみは？</p> | <ul style="list-style-type: none"> ● 最終すすぎや脱水中に電気分解により発生した Ag⁺イオンを含んだ水を給水し、衣類に Ag⁺イオンを吸着させます。 ● 「除菌・防臭」機能を使った場合、所要時間が長くなります。 (「標準」は約6分、「強」は約20分) |
| <p>Ag⁺イオンの安全性は？</p> | <p>● Ag⁺イオンは、飲料水や浴場水の殺菌にも利用されており、皮膚に対する安全性も確認されています。* ただし、金属アレルギーの方は個人差があり低濃度でも影響が出る場合があります。異常を感じたらご使用を控えてください。</p> |
| <p>Ag⁺イオンの発生装置の寿命は？</p> | <p>● 水質・水温などによって異なりますが、標準コース8.0kgで1日1回お洗濯の場合、約7年ご使用いただけます。 寿命の場合は、Ag⁺ ボタンのランプを急速点滅させてお知らせします。 Ag⁺ イオン発生装置の交換は、お買いあげの販売店または、修理相談窓口にお問い合わせください。</p> |

故障かな？



電源・洗濯～乾燥について

| | |
|--------------------------------------|---|
| 電源が切れない 電源が入らない | <ul style="list-style-type: none"> ●電源を切ってから約3～4秒間は電源「入」を受け付けません。 (「乾燥コース」「Ag⁺」「スタート」ランプ(リング部)の点灯中) 電源を入れ直すときはランプがすべて消えてから、操作してください。 ●ランプ点灯中に電源「入」を繰り返し押しすと、「U07」でお知らせします。 約3秒放置すると、表示が消えて電源を入れられます。 65ページ |
| 給水つぎてから水漏れする | <ul style="list-style-type: none"> ●蛇口の形状や水栓つぎての取り付けについて確認してください。 50.5ページ |
| 洗濯物の量に対する水量 が合わない | <ul style="list-style-type: none"> ●洗浄効果を高めるため、少ない水量の濃い洗剤液から洗い始める「高濃度洗浄」をおこなうため、初めは水が少なく見えます。その後、適量まで水を追加しながら洗います。 ●水量は洗濯物の重量で決まります。化繊が多かったりネットを使うと軽めに、濡れたものが入っていると重めに計量します。 洗濯物の量に水量が合わない場合は「水量」ボタンで調節してください。 なお、いつも合わないと感じる場合は自動計量時の水量を調整することもできます。 41ページ |
| 洗いやすすぎの途中や 終わりにパルセーターが 小刻みに動く | <ul style="list-style-type: none"> ●洗濯物の片寄りを防いだり、ほぐしたりします。 |
| 排水しない | <ul style="list-style-type: none"> ●排水ホースを排水口に接続していますか？ (立てたままにしていませんか?) ●排水ホースを水が流れやすいように設置していますか？ (ホースの長さ、折れ曲がりなどにご注意ください) 50ページ |
| 選んでいないのに、注水 すすぎをおこなっている | <ul style="list-style-type: none"> ●洗剤を入れすぎたり、泡立ちやすい洗剤を使用すると、脱水中に泡が多量に発生することがあります。その場合、泡を消すための工程(注水すすぎ：45Lまで給水後、注水しながらすすぎ)が追加されます。 また、泡の発生については、排水ホースの位置が高いことが原因になる場合もあります 50ページ をご覧のうえ、正しく設置してください。 |
| 運転が止まったように 見える | <ul style="list-style-type: none"> ●「除菌・防臭」運転中はAg⁺イオンを衣類に吸着させるためのつけ置き中、またドライコースでは、やさしく洗うために運転が止まって見えることがあります。 |
| 脱水のはじめ、しばらく 低速回転する | <ul style="list-style-type: none"> ●水切りを良くしバランスを整え、脱水をおこなうためです。 |
| 脱水中に給水をして すすぎに変わる (脱水ランプが急速点滅) | <ul style="list-style-type: none"> ●脱水の立ち上がり時に洗濯物の片寄りや多量の泡の発生を検知し、自動修正しているためです。(このまま運転を続けてください) これで直らないときは「E04」または「E19」を表示して止まります。 66ページ |
| 脱水しても十分に絞れ ない | <ul style="list-style-type: none"> ●全自動洗濯機は二槽式洗濯機より、脱水率がやや低下します。 衣類の厚手の部分などに脱水むらがある場合はそれだけをもう1度脱水してください。 |
| 乾燥運転をしているのに 温風が出ない | <ul style="list-style-type: none"> ●冬季など低温の場合は、初めから温風で運転しますが、約15℃以上になると、省エネのため、初めは(最長30分程度)送風のみでヒーターを入れずに運転します。(その後温風で運転します) |
| 乾燥が終了しているのに (「残り0分」表示) ふたが開かない | <ul style="list-style-type: none"> ●乾燥終了後の置きじわを防ぐため、「置きじわ防止運転」をおこなっています。乾燥運転は終わっていますので、電源を切って早めに取り出してください。 (最長2時間／「残り」「0分」「スタートボタンランプ」が点灯または点滅) 11ページ |

故障かな? (つづき)



ふる水について

| | |
|-------------------------|---|
| ふる水給水が止まらない | <ul style="list-style-type: none"> ● 浴槽が本体より高い位置にありますか? |
| ふる水が給水できない | <ul style="list-style-type: none"> ● ふる水ホースやコードを確実に接続していますか? 38ページ ● ふる水ホース内に空気が入っていませんか? (使用后、残水を抜かずに使用すると残水と残水の間に空気の層ができる原因になります) ● ポンプが浮いていませんか? ● ポンプのフィルターが目詰まりしていませんか? ● 浴槽に3cm以上、ふる水が残っていますか? ● ふる水給水スタート後に「ふる水」ボタンを押しませんでしたか? (いったん押すとふる水に戻りません) <p>以上のいずれにも該当しない場合は、ポンプの寿命も考えられます。ポンプは消耗品です。販売店でお買い求めください。</p> |
| 「ふる水すすぎ」を選んでいるのに水道水ですすぐ | <ul style="list-style-type: none"> ● すすぎが2回以上の場合、最終すすぎは水道水で仕上げます。 (すすぎ1回の場合でも、柔軟剤投入のため、すすぎのはじめにしばらく水道水が出ます) ● ふる水がなくなると、途中で水道水に切り替えて給水を続けます。 (ふる水ランプが点滅) ● 「注水すすぎ」の場合、「45L」に達したあとの注水は水道水になります。 |

音や振動・においについて

| | |
|---|--|
| 異常な音がする 振動が大きい | <ul style="list-style-type: none"> ● 本体にがたつきや、傾きはありますか? 据え付け状態を確認してください。 【据付説明書、48ページ】 ● 内ふたは確実に閉まっていますか? |
| 排水や脱水が終わっているのに 槽を動かすと水の音がする (「シャワシャワ」音) | <ul style="list-style-type: none"> ● 脱水時のバランスをとるための液の音です。 |
| 脱水のはじめ、「パチッ、 パチッ」という音がする | <ul style="list-style-type: none"> ● 脱水の水が槽に当たって発生する音です。 |
| 脱水中、「ポコ、ポコ」と いう音がする | <ul style="list-style-type: none"> ● 排水ホースは水平に(高さ10cm以下)設置されていますか? 50ページ 排水が悪いと異音が発生する原因になります。 |
| 「除菌・防臭」したのに 洗濯物が臭う | <ul style="list-style-type: none"> ● 使用する洗剤、仕上げ剤や季節などで、除菌・防臭効果に差が生じることがあります。十分なすすぎをおすすめします。 |
| 異臭(ゴム臭)がする | <ul style="list-style-type: none"> ● 乾燥機能は使いはじめにゴムのにおいがすることがあります。 乾燥試運転 13ページ をおこなうとにおいが軽減されます。 においは乾燥機能のご使用とともになくなります。 |

ふたロックについて

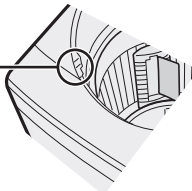
| | |
|---|--|
| ふたが開いているのに、 ロックがかかっている (ロックピンが出ている) | <ul style="list-style-type: none"> ● 電源を入れ直してください。 ● 運転中は  で一時停止し、 ふたを閉め直してください。 (無理に閉めると破損します) <div style="display: flex; align-items: center;"> <div style="border: 1px solid black; padding: 5px; margin-right: 10px;"> ロックピン  </div>  </div> <p style="text-align: center;">ふたロック部</p> |
| 脱水中や乾燥中にロック がかからない 運転が終わっているのに、 回転している | <ul style="list-style-type: none"> ● 故障のおそれがあります。回転中は危険ですので、絶対に手を入れないでください。 ただちに使用を中止し、修理を依頼してください。 |

エラー表示・お知らせ表示

Ag⁺ イオンに関するお知らせ

| 表示 | お知らせ内容 | 説明 |
|--|--|---|
|  <p>Ag⁺ボタンのランプが速く点滅</p> | <p>Ag⁺イオン発生装置の寿命などにより、銀イオンの発生が止まっています</p> | <ul style="list-style-type: none"> ●長期のご使用による装置の寿命。 水質・水温などの条件により異なりますが標準コース8.0kg「除菌・防臭」で1日1回お洗濯の場合、Ag⁺イオン発生装置は約7年ご使用いただけます。そのままご使用いただいても差し支えありませんが、除菌・防臭機能をご利用になりたい場合は、Ag⁺イオン発生装置の交換が必要です。お買いあげの販売店または、シャープお客様ご相談窓口にお問い合わせください。 ●最終すすぎ中に蛇口が閉じていたり、断水したりしている。 この場合、次回のお洗濯から正しく給水されていれば(蛇口が開いている・断水していない) Ag⁺イオンを発生して通常表示に戻ります。 |

よくあるお問い合わせ

故障かな? / エラー表示・お知らせ表示

いろいろなお知らせ



(お知らせ表示の例) 0分 0回 3分

| 表示 | お知らせ内容 | こうしてください |
|----------------|-----------------------------------|---|
| U03 | (槽洗浄コース「槽の外側まで洗浄」運転中) つけ置き洗浄終了 | ●47ページの説明にしたがって、引き続き槽洗浄をおこなってください。 |
| U04 (C22) | (乾燥運転中) 吸気フィルターが目詰まりしている | <ul style="list-style-type: none"> ●運転終了から24時間表示を続けます。 吸気フィルターや排気フィルターのホコリなどを取り除いてください。(「お手入れ」42, 43ページ)参照)電源を切ると表示が消えます。 ●運転中に表示に気付いたときは… (スタート)(一時停止)を押し、フィルター類を清掃後、再スタートしてください。(洗濯物の量が多いときや温風の吹出口が洗濯物でふさがった場合に表示することもあります。洗濯物の量を減らし、再スタートしてください)「U04」表示は消えませんが、次回運転時には表示が出ません。 ●お手入れをせず、乾燥をくり返すと… 「C22」を表示して運転が止まります。その場合は電源を切って、フィルター類をお手入れし、改めて乾燥時間を選び直して運転してください。(以上の処置をおこなっても「C22」を表示するときは故障のおそれがあります。電源プラグを抜き、すぐに点検・修理を依頼してください) |
| U05 | (洗濯～乾燥運転時) 洗濯物の量が多すぎる | ●洗濯量の計量により、乾燥量が多いと計量した場合お知らせします。電源を切って適量に減らしてスタートし直してください。放置しておいても、いったん残り時間表示に変わって運転を続けますが(乾燥運転に入ると再び「U05」を表示します)乾燥むらや乾き残りができるなど、十分な乾燥ができませんので、ご注意ください。 |
| U07 | 電源が切れていない | ●表示中は電源「入」を受け付けません。表示が消えてから操作してください。 |
| 15H, (20H,) | 槽内が高温なので送風運転している | <ul style="list-style-type: none"> ●乾燥中に一時停止したときなど、ふたを開けたいとき、槽内が高温の場合送風運転で槽内の温度を下げてからふたロックを解除します。 くわしくは「60ページ」 ●「20H,」を表示したときは電源をいったん「切」にし、1分ほどしてから「入」にしてみます。再度、同じ表示をするときは、故障のおそれがありますので電源プラグを抜き、すぐに点検・修理を依頼してください。 |

エラー表示・お知らせ表示 (つづき)

ふろ水に関するお知らせ

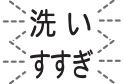
| こんなときは | こういう意味です |
|--|---|
|  ふろ水表示が点滅しながら運転している | ●ふろ水がなくなったなど、途中でふろ水が給水できなくなった場合に、水道水に切り換えて運転を続けています。 (「予約運転 E34ページ 」では、初めからふろ水が給水されていない場合でも水道水に切り換えて運転を続けます) |
| EP 「EP」を表示して運転が止まっている | ●「ふろ水ポンプが浮いている」、「ポンプ内に空気が入っている」など、はじめからふろ水が給水されていない場合「EP」を表示して止まります。 くわしくは、 エラー表示 |

エラー表示 原因を取り除いてから再スタートします。

(時間後) (L) (時間分)
 (エラー表示の例) **E 0 2** 分 回 分

| 表示 | お知らせ内容 | 調べるところ | 再スタートのしかた |
|-----------------------|--------------|---|--|
| E01 | 給水ができない | ●蛇口を開けましたか。 (ふろ水給水時も開けてください) ●断水していませんか。 ●給水ホース接続口のフィルターが詰まっていますか。 E43ページ | 「スタート」を押す |
| | 給水が止まらない | ●槽洗浄コース「槽の外側まで同時に洗浄する場合」をご利用のとき、排水ホースを立てましたか。 E47ページ ●排水ホースの位置が高くなっていませんか。 ①電源を切って、排水ホースを水平(高さ10cm以下)にする。 E50ページ ②電源を入れ、残りの排水をしてから、洗濯コースを選び直してお洗濯を続ける。 | 排水ホースを立てて初めからやり直してください。 |
| E02 | ふたが開いている | ●ふたをきっちりと閉めます。 (ロックピンが出ているときは E64ページ) | |
| E03 | 排水ができない | ●排水ホースがつぶれていませんか。 ●排水位置が高かったり、ホースの先がふさがっていませんか。 E50ページ ●延長ホースが長過ぎませんか。 | 「スタート」を押す |
| E04 | 脱水ができない | ●本体が傾いたり、がたついていませんか。 ●洗濯物が片寄っていませんか。 (特にジーパンや厚手の衣類などは片寄りやすくなります) 振動が大きくなり、ストップ槽が完全に止まってからスイッチがはたらいた。洗濯物を均一に直す。 | ふたを閉める (約15秒後(残水状況によっては約1分後)に回転を始める。) |
| E19 | | ●洗濯物がはみだしかけていませんか。 ●排水事情が悪い(E03 参照)、洗剤を入れ過ぎ、などの場合もあります。 | |
| E21 | ふたのロックがかからない | ●ふたのロック部に布などがはさまっていませんか。 | ふたを閉め、「スタート」を押す |
| EP | ふろ水給水ができない | ●ふろ水ポンプが浮き上がっていませんか。 (ポンプ内の空気を追い出しながら沈めます) ●ふろ水ポンプのフィルターが詰まっていませんか。 ●ふろ水用ホースが折れ曲がっていませんか。 | 「スタート」を押す |
| [...] などの表示のとき | | ●「 E22 」を表示したときは「いろいろなお知らせ E65ページ 」をご覧ください。 ●電源をいったん「切」にし、1分ほどしてから「入」にしてみます。再度、同じ表示をするときは、故障のおそれがありますので、電源プラグを抜き、すぐに点検・修理を依頼してください。 | |

別売品

くわしくは、**お買いあげの販売店**または**お客様ご相談窓口** [53ページ](#)にお問い合わせください。
取扱説明書に記載の部品および価格は、2008年7月現在のものです、変更する場合があります。

●延長用給水ホース

付属の給水ホースにつき足して使用してください。

| | 流通コード | 希望小売価格(税抜価格) |
|-----|--------------|----------------|
| 1m用 | 210 360 0110 | 1,365円(1,300円) |
| 2m用 | 210 360 0111 | 1,837円(1,750円) |
| 3m用 | 210 360 0112 | 2,100円(2,000円) |
| 5m用 | 210 360 0113 | 2,887円(2,750円) |



●給水ホース

水栓つぎては付属していません。
オートストッパー付き水栓
ジョイントとともにお求め
ください。

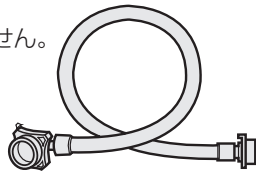

| | | |
|-------|--------------|----------------|
| 0.5m用 | 210 360 0291 | 1,365円(1,300円) |
| 1m用 | 210 360 0187 | 1,890円(1,800円) |

●オートストッパー付き水栓ジョイント

(シャープエンジニアリング(株)取扱い品)

| | | |
|-------|----------|----------------|
| 直形ノズル | YSP-1A-S | 2,520円(2,400円) |
| L形ノズル | YSP-L-S | 3,360円(3,200円) |
| 給水栓 | YS80-S | 4,830円(4,600円) |



YSP-1A-S



YSP-L-S

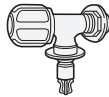

YS80-S

●分岐水栓

211 425 0164
5,985円(5,700円)

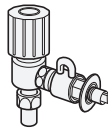

●延長用排水ホースキット

長さ1.3m
210 357 K011 1,785円(1,700円)

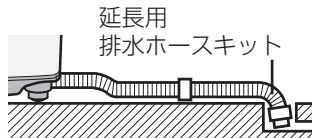

●排水Lつぎて

排水ホースのコーナー処理に
210 247 0062 1,312円(1,250円)

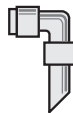

●真下排水つぎてセット

(脚カバー高さ2.7cm 4個同梱)
排水口が本体の下にある場合に
ES-MH1 2,100円(2,000円)

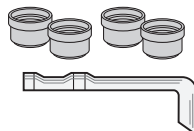

●洗濯機用トレイ

床を結露による水滴から守ります。
(排水口はなく防水パンとは異なります。防水パンにつ
いては住設機器メーカーなどにお問い合わせください)
幅585 奥行585 高さ10 (mm)
(内寸:幅580 奥行580 深さ8 (mm))

210 416 0060
3,885円(3,700円)

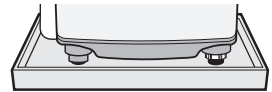

●洗濯槽クリーナー (塩素系)

石けんかすなどの汚れ落としに
(シャープエンジニアリング(株)取扱い品)
ES-C 2,100円(2,000円)



●ふろ水ポンプセット

長さ4m
210 396 0091
3,150円(3,000円)

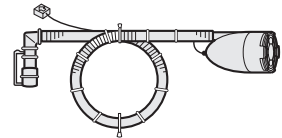

●延長用(5m)ふろ水ホースセット

付属品のふろ水ポンプセット
につき足して9mまで延長で
きます。
210 360 0368
3,045円(2,900円)

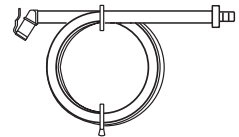

●洗濯キャップ

210 938 0003
1,575円(1,500円)



●大型毛布用丸型ネット

210 931 0005 4,410円(4,200円)



●給水弁用フィルター

210 337 0217 315円(300円)



●糸くずフィルター

210 337 0337 525円(500円)



●排気フィルター

210 337 0358 525円(500円)

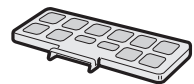

●吸気フィルター

210 337 0359 525円(500円)

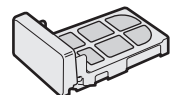

よくある
お問い合わせ

エラー表示・お知らせ表示

別売品

必要なときに

エコロジークラスでいきましょう。シャープ。



電気洗濯乾燥機 ES-TG820

この製品は、こんなところがエコロジークラス。

省資源 節水性に優れた「穴なし槽」

本機には、洗濯・脱水槽の側面に穴がないので、従来の水槽との間のムダ水をカットし、少ない水と洗剤できれいに洗い上げます。

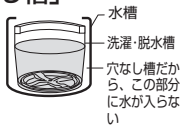

省エネ 待機時消費電力ゼロ

本機は、電源プラグを差し込んで、電源「切」での待機時消費電力は0(ゼロ)です。

リサイクル 再生プラスチック水槽を採用

リサイクル工場で回収した洗濯機のプラスチックを破砕後、低下した物性(強度など)を復元する処理を施し、再び材料として蘇らせる“自己循環型マテリアルリサイクル”に積極的に取り組んでいます。本機には独自技術により再生したプラスチック水槽を採用しています。

グリーン材料 環境影響化学物質の削減

本体への六価クロムフリー塗装鋼板の採用、電子基板への鉛フリーはんだの使用など、環境にやさしい原材料を使用しています。

上手に使って、もっともっとエコロジークラス。

◎できるだけまとめ洗いを!

定格容量以下なら一度に洗う量が多いほど、水や電気が節約できます。

◎入れ過ぎにご注意!

洗濯物を入れ過ぎると、衣類の動きが悪くなるため、洗浄能力が低くなります。

◎洗剤は適量を守って!

少な過ぎると洗浄能力は落ちますが、多く入れ過ぎても洗浄効果はほとんど変わりません。また、入れ過ぎは、溶け残りの原因になる他、あふれた泡で床を濡らしたり、電気部品に付着して故障の原因にもなります。

◎ふろの残り湯の再利用を!

お風呂のお湯は翌朝でも平均 30℃で、洗剤がよく溶けて酵素のはたらきも活発になります。付属のふろ水ポンプを使って、残り湯を賢く再利用しましょう。

仕様

| | | | |
|------------|----------------|---------|-------------------------|
| 電源 | 100V 50/60Hz共用 | 乾燥時消費電力 | 850W |
| 標準洗濯・脱水容量 | 8.0kg (乾燥布質量) | 運 転 音 | 洗い時35dB 脱水時38dB 乾燥時46dB |
| 標準乾燥容量 | 4.5kg (乾燥布質量) | 洗濯の方式 | うず巻式 |
| 標準水量 | 45L | 乾燥方式 | 排気式 |
| 標準使用水量 | 93L(標準コース) | 水道水圧 | 0.03~0.8MPa |
| 電動機定格消費電力 | 235W | 外形寸法* | 幅600×奥行615×高さ985(mm) |
| 電熱装置定格消費電力 | 660W | 製品重量 | 42kg |

※幅には排水ホースを、高さには給水ホースを含む。

- 上表は(社)日本電機工業会の洗濯機性能評価基準による。
- 電源プラグを差し込んだ状態で、電源スイッチを「切」にしたときの待機時消費電力は0(ゼロ)です。
- 本機はヘルツ(Hz)フリーです。
転居により電源周波数が変わっても、部品の取り換えや調整は不要です。

ふろ水ポンプ

| | |
|-------|----------------------------------|
| 定 格 | 直流12V 1.2A |
| 揚 水 量 | 揚程1m 7L/分 長さ4m時 (揚程1.4m 6L/分) |

- ふろ水ポンプは指定以外のものはご使用になれません。当社別売品をお求めください。[67ページ]



「よくあるご質問」「メールでのお問い合わせ」などはホームページをご活用ください。



シャープサポートページ
<http://www.sharp.co.jp/support/>



使用方法・お買い物相談 など

【お客様相談センター】



0120 - 078 - 178

番号:PHS OK

■IP電話などからフリーダイヤルサービスをご利用いただけない場合は、取扱説明書53ページをご覧ください。

受付時間

●月曜～土曜:9:00～18:00 ●日曜・祝日:9:00～17:00
(年末年始を除く)



修理のご相談 など

【修理相談センター】(沖縄地区を除く)



0570 - 02 - 4649

番号:OK

全国どこからでも一律料金でご利用いただけます。

■〈PHS・IP電話やファクシミリをご利用〉または〈沖縄地区の方〉は、取扱説明書53ページをご覧ください。

受付時間

●月曜～土曜:9:00～20:00 ●日曜・祝日:9:00～18:00
(年末年始を除く)

シャープ株式会社

本 社
健康・環境システム事業本部

〒545-8522 大阪市阿倍野区長池町22番22号
〒581-8585 大阪府八尾市北亀井町3丁目1番72号



Printed in China
TINSJA599QBRZ 08G— (CN) ①