

## iPod対応アラームクロックラジオ

# PT231

## 取扱説明書

※イラストはイメージです。実際の外観と異なる場合がございます。  
※iPodは同梱されていません。

このたびは、iPod対応アラームクロックラジオ PT231をお買い上げいただきありがとうございます。

本製品は置き場所を選ばないコンパクトなサイズながら、iPodの再生はもちろん、FMラジオ、外部入力端子を備えており、好きな音楽を就寝時、起床時、また時間を問わず一日を通して高音質でお楽しみいただけます。

2系統のアラーム時刻設定、ワンタッチで設定可能なスリープタイマー機能を搭載。本製品のほとんどの機能を手元で設定・操作できるリモコンも同梱されています。

Appleユニバーサルドックに準拠していますので、ほとんどのDock付きiPod（2008年10月現在発売機種。iPod第3世代を除く）に対応し、演奏中にiPodを充電することもできます。

ご使用に際しては、この取扱説明書に記載されている安全上のご注意、ご使用方法をよくお読みください。

巻末に製品保証書が添付されています。大切に保管しておいてください。

## 目次

1. 安全上のご注意.....①	6. 音楽の再生
2. 付属品の確認.....②	6-1. iPodの再生.....⑧
3. セットアップ	6-2. 外部音源の再生.....⑧
3-1. バックアップ電池のセット.....②	6-3. FMラジオの操作.....⑨
3-2. ユニバーサルドックアダプタとiPodのセット.....③	6-4. スリープモード.....⑨
3-3. ACアダプタの接続.....③	7. 仕様.....⑩
3-4. 液晶画面の明るさ・現在時刻の設定.....③	8. お手入れとリサイクルについて.....⑩
4. 各部・各ボタンの機能	9. 著作権表記.....⑩
4-1. 本体各部・各ボタンの機能.....④	その他.....⑩
4-2. リモコン各部・各ボタンの機能.....⑤	製品保証書.....巻末
5. 時刻・アラーム設定	
5-1. 時刻設定.....⑥	
5-2. アラーム設定と操作.....⑦	

## 1. 安全上のご注意

本製品のご使用に際しては、下記の点にご注意ください。



### 警告

この表示を無視して誤った取扱いをすると、人が死亡または重傷を負うことが想定される危害の程度を示しています。

- ご使用になる前に本製品の取扱説明書、iPod・接続するオーディオ機器の取扱説明書をよくお読みになり、注意事項を守ってご使用ください。
- 本製品を分解・改造しないでください。
- 本体やケーブルの上に物を載せたり、無理な力がかかる環境でご使用にならないでください。また、ケーブルを無理に折り曲げたり、切断・加工を行わないでください。
- 本製品を水気・湿気の多い場所で使用しないでください。また、本製品に水をかけないでください。
- 本製品の中に異物を入れないでください。
- 本製品は、定められた電源を用いて使用してください。
- 本製品が正しく動作しない場合や、本体が破損・変形・異臭を発する・発煙などした場合はただちに使用を中止してください。
- ※以上のことをお守りいただけない場合、ショート・感電・火災・故障の原因となります。
- ※故障の際はご自分で修理なさらず、巻末に掲載されている製品保証書の連絡先までご連絡ください。



### 注意

この表示を無視して誤った取扱いをすると、人が損害を負うことが想定されるか、物的損害の発生が想定される危害・損害の程度を示しています。

- 本製品をご使用になった結果、データの消失や iPod・接続するオーディオ機器の破損、故障が起きた場合、いかなる理由におきましても補償はいたしかねます。
- 本製品は精密機器です。下記の条件で保管・使用なさらないようご注意ください。
  - 振動や衝撃の加わる場所
  - 高温になる場所
  - 湿気の多い場所・水に濡れる危険のある場所
  - ホコリの多い場所
  - 強い電磁波・磁力の発生する場所
  - 静電気の強い場所
  - 結露の発生しやすい条件の場所
- 本製品や iPod・接続するオーディオ機器のコネクタ部分に直接手を触れないでください。静電気により本製品、iPod・接続するオーディオ機器を破損したり、データを損なう可能性があります。
- ケーブルに足をひっかけたり、本製品を踏まないよう、設置や配線にはご注意ください。

## 2. 付属品の確認

パッケージには本体のほかに、各付属品が同梱されています。本体や付属品を箱から取り出す際には、破損しないよう十分ご注意ください。※はじめから破損していたり、付属品が不足している場合には、ご購入店までお問い合わせください。

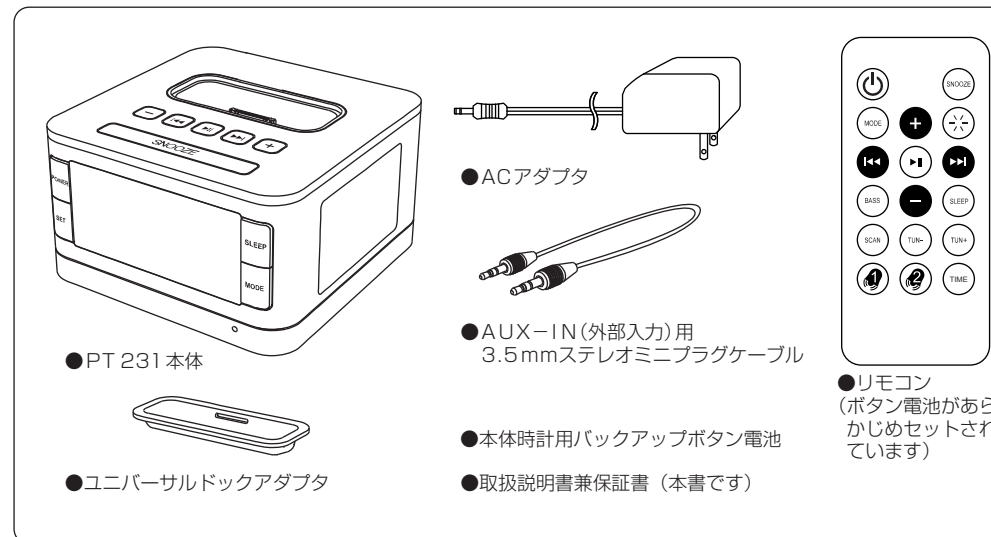

## 3. セットアップ

本製品をはじめにお使いになる場合、下記の手順で使用の準備、設置をしてください。

### 3-1. バックアップ電池のセット

本体に、ボタン電池をセットします。右図のように、本体底面の電池蓋をはずし、ボタン電池(CR 2032)をセットしてください。※上面が+極になるようにセットします。セットし終わったら電池蓋をもとのように戻します。

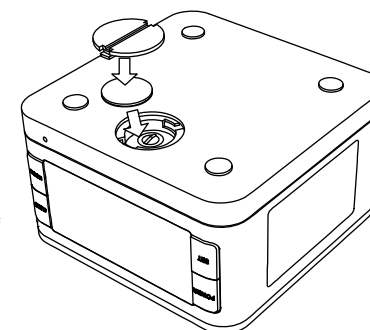

- ※時計用バックアップ電池は、停電時やACアダプタを外した時などでも時刻を記憶しておくための電池です。ACアダプタを外した状態で約1カ月間時刻の設定を保持します。
- ※時計用バックアップ電池は約1年を目途に交換することをおすすめします。
- ※バックアップ電池を交換するときは、ACアダプタを接続した状態で行ってください。ACアダプタを接続せずに作業を行なうと、内部の記憶、設定がすべて失われます。
- ※使用済み電池は、各自治体で定められた方法に従って廃棄してください。

#### 正確に時計を合わせるコツ

本製品の時計は、電源を接続したときにスタートします。時計を正確に合わせるには、時報などに合わせてACアダプタを接続し、その状態で電池を入れると正確に設定できます。(3-3参照)

### 3-2. ユニバーサルドックアダプタと iPod のセット

お使いの iPod に適合したドックアダプタを、下記の適合表を参考にして選択し、本体の iPod ドックにセットします。

ドックアダプタNo.	iPod モデル	容量
3	iPod mini	4GB & 6GB
4	iPod第4世代	20GB
5	iPod第4世代	40GB
7	iPod photo	40GB & 60GB
10	iPod第5世代	60GB & 80GB
	iPhone	iPhone

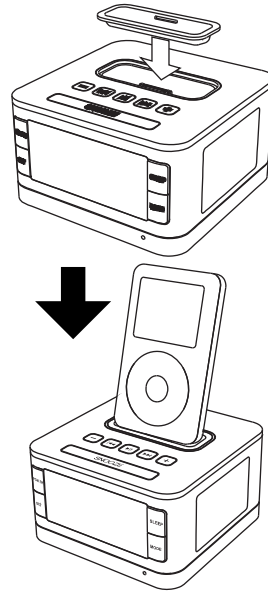

- ※ iPod にケースやカバーを装着している状態では正しくセットできませんので、ケースやカバーは外してください。
- ※ iPod を着脱する際は、コネクタ部分を傷めないように注意してください。
- ※ 本体の AC アダプタが接続された状態で iPod を接続すると、自動的に iPod の充電が始まります。
- ※ 上の表に記載の無い iPod モデルでは、ドックアダプタは iPod ご購入時に付属しているものをご利用ください。ドックアダプタをお持ちでない場合、iPod 取扱店より Apple 純正品をお買い求めください。

### 3-3. ACアダプタの接続

- 本体背面にある「DC」端子に、ACアダプタのプラグを接続します。
- そのあと、コンセントに AC アダプタを接続します。
- ※必ず本製品付属の AC アダプタをご使用ください。
- ※本製品を日本国内で使用する場合、電源は家庭用100Vをご使用ください。

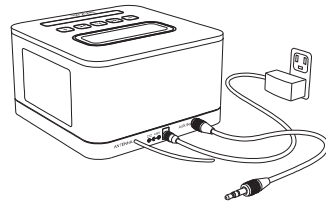

### 3-4. 液晶画面の明るさ・現在時刻の設定

- これらの操作は AC アダプタ接続時のみ有効です。
- はじめてお使いになるとき、液晶画面のバックライトは最も明るいレベルになっています。バックライトの明るさは電源が ON のときに本体上面の **SNOOZE** またはリモコンの を押して設定できます。
- 電源 OFF、バックライト OFF のとき、**SNOOZE** を押すと約 5 秒間、バックライトが点灯します。暗いところで時刻を確認するときに便利です。電源 OFF、バックライト OFF 以外のとき、**SNOOZE** を押すとバックライトが OFF になります。液晶画面がまぶしいときに便利です。
- 現在時刻の設定：6 ページの手順にしたがって現在時刻を設定してください。**

## 4. 各部・各ボタンの機能

### 4-1. 本体各部・各ボタンの機能

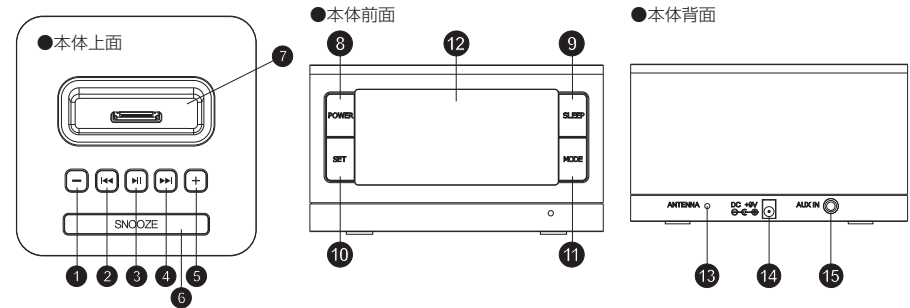

記または名称	機能説明
①	音量を小さくします。また、時刻／アラーム設定の際に使用します。
②	iPod モード時、現在再生中のトラックを先頭から再生します。トラックの先頭部分を再生の時は、前のトラックを再生します。 FM ラジオモード時、放送局を選局します。※手動スキャン時に周波数を調整します。
③	iPod モード時、演奏を開始します。また、再生中に押した場合は一時停止します。 FM ラジオモード時・外部入力時、演奏を一時的に消音します。 また、FM ラジオモード時に長押しすると放送局を自動的に記憶するオートスキャンモードになります。
④	iPod モード時は、次のトラックを再生します。 FM ラジオモード時、放送局を選局します。※手動スキャン時に周波数を調整します。 時刻／アラーム設定時、時刻の 24 時間表示と 12 時間表示を切り替えます。 アラーム設定時、アラームの音源を選択します。
⑤	音量を大きくします。また、時刻／アラーム設定の際に使用します。
⑥ <b>SNOOZE</b>	アラームが作動している時、アラームで再生されている音源を一時的に止め、10 分後にまた再生します。 アラームモード以外では、液晶画面のバックライトの明るさの調整をします。 FM ラジオモード時、約 3 秒間押し続けると手動スキャンモードになります。
⑦ iPod ドック	iPod を接続します。
⑧ <b>POWER</b>	本体の電源の ON / OFF を切り替えます。 アラームが作動している時、アラームを解除します。
⑨ <b>SLEEP</b>	スリープ機能を設定します。※スリープモード中に押すと、残り時間を表示します。
⑩ <b>SET</b>	1 回押すとアラーム 1 の設定、2 回続けて素早く押すとアラーム 2 の設定、約 3 秒間押し続けると時刻設定モードになります。 FM ラジオモードで手動スキャンを行っている時、現在選局されている放送局の周波数を記憶させます。
⑪ <b>MODE</b>	演奏する音源を「iPod」「FM ラジオ」「外部入力 (AUX)」で切り替えます。
⑫ 液晶画面	現在の時刻、演奏中の音源、アラームの設定などの各種情報が表示されます。
⑬ FM アンテナ	FM ラジオ用のアンテナです。
⑭ 電源コネクタ	AC アダプタのプラグを接続します。
⑮ AUX-IN 端子	3.5mm ステレオミニジャック外部音源入力端子です。

## 4-2. リモコン各部・各ボタンの機能

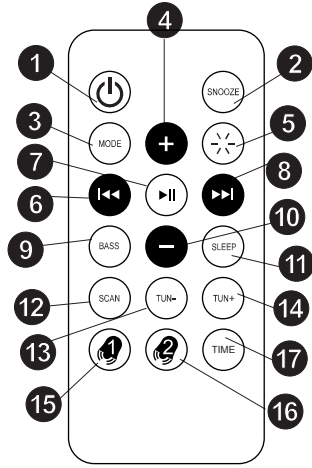

### ●リモコンの電池について

リモコンの電池はあらかじめセットされています。ご使用前に透明な保護用のタブを引き抜いてください。リモコンのボタンを押しても反応しにくくなった場合、電池が消耗していますので電池を交換してください。

### ●リモコン背面

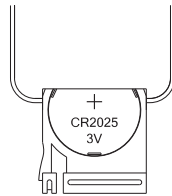

### ■電池交換方法

- ①リモコン背面下部のストッパーのツメの部分を図の右方向に押しながらか電池ケースを引き出し、使用済みの電池を取り出します。
- ②新しい電池 (CR 2025) を図のように上面が+極になるようにセットします。
- ③電池ケースを元の状態に戻します。

記号	機能説明
①	本体の電源のON/OFFを切り替えます。
②	アラームが作動している時、アラームで再生されている音源を一時的に止め、10分後にまた再生します。
③	演奏する音源を「iPod」「FMラジオ」「外部入力 (AUX)」で切り替えます。
④	音量を大きくします。また、時刻/アラーム設定の際に使用します。
⑤	液晶画面のバックライトの明るさの調整をします。
⑥	iPodモード時、現在再生中のトラックを先頭から再生します。トラックの先頭部分を再生の時、前のトラックを再生します。FMラジオモード時、放送局を選局します。
⑦	iPodモード時、演奏を開始します。また、再生中に押した場合は一時停止します。FMラジオモード時・外部入力時、演奏を一時的に消音します。
⑧	iPodモード時は、次のトラックを再生します。FMラジオモード時、放送局を選局します。時刻/アラーム設定時、時刻の24時間表示と12時間表示を切り替えます。アラーム設定時、アラームの音源を選択します。
⑨	低音を強調して迫力のある音を楽しめます。5段階で調節します。
⑩	音量を小さくします。また、時刻/アラーム設定の際に使用します。
⑪	スリープ機能を設定します。※スリープモード中に押すと、残り時間を表示します。
⑫	FMラジオモード時、放送局を自動的に選局して記憶するオートスキャンモードになります。手動スキャンのときはプリセットに記憶します。
⑬	FMラジオモード時、手動で周波数を調整します。
⑭	FMラジオモード時、手動で周波数を調整します。
⑮	アラーム1を設定します。
⑯	アラーム2を設定します。
⑰	約3秒押し続けて時刻を設定します。

## 5. 時刻・アラーム設定

### 5-1. 時刻設定

時刻設定は下記の図の手順に従って行ってください。

**SET** を約3秒押します  
※リモコンの場合 **TIME** を約3秒押します。

**AM/PMの設定をします**

**▶▶** を押すごとにAM/PM/24時間表示が切り替わります。  
(24時間表示の時はAMまたはPMのどちらも点灯しません)  
※リモコンの場合 **▶▶** を押します。  
※変更する必要のないときは次にすすんでください。

**「時」を設定をします**

**+** **-** で数字を合わせます。  
※リモコンの場合 **+** **-** で合わせます。

**SET** を押します

※リモコンの場合 **TIME** を押します。

**「分」を設定をします**

**+** **-** で数字を合わせます。  
※リモコンの場合 **+** **-** で合わせます。

**SET** を押します

※リモコンの場合 **TIME** を押します。

**設定終了**

※通常の時刻表示では「:」が点滅しています。

※約10秒間操作しないと時刻表示に戻りますので、操作は続けて行ってください。

## 5-2. アラーム設定と操作

アラーム設定は下記の図の手順に従って行います。

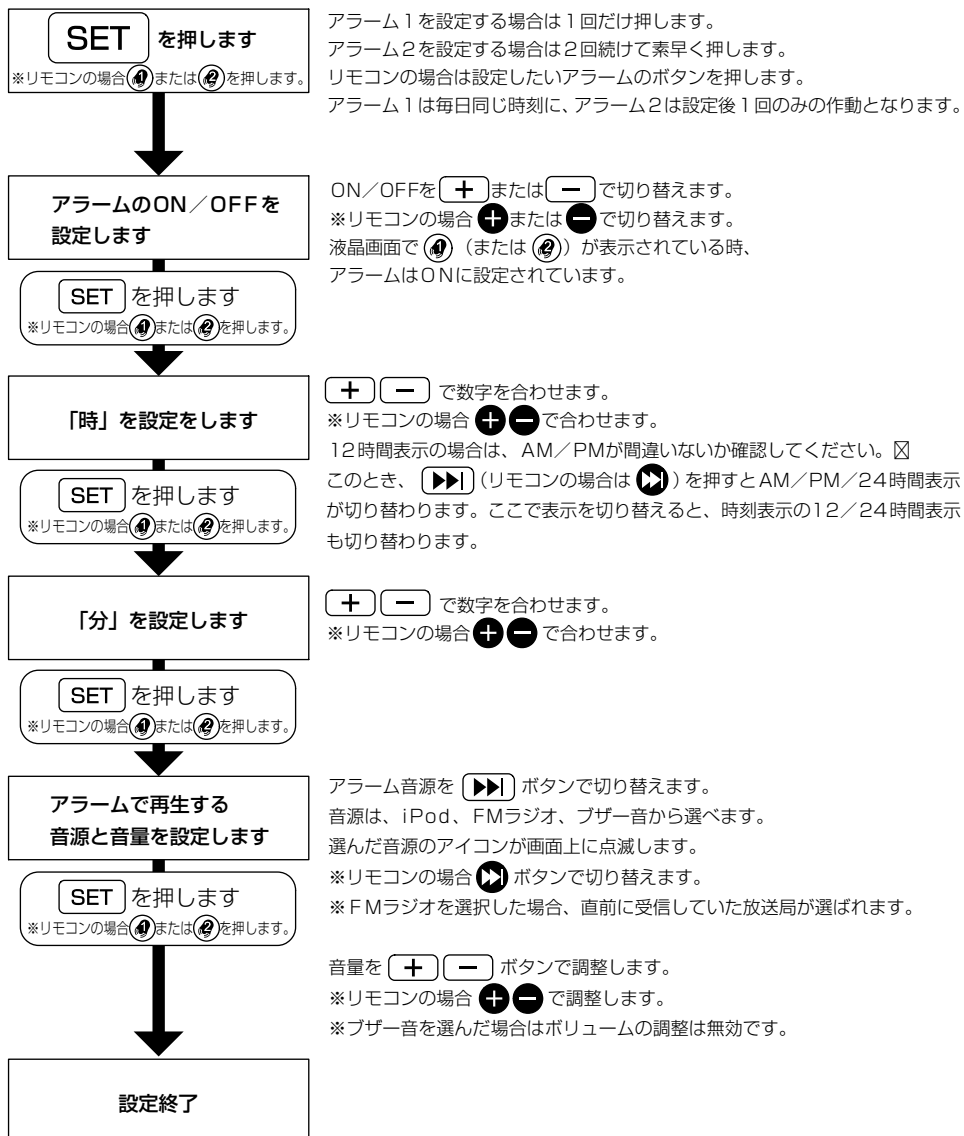

### ●スヌーズ操作

アラームが作動している時、(SNOOZE) ボタン (リモコンの場合 (SNOOZE) ボタン) を押すと、アラームは一旦止まり約 10 分後にもう一度作動します。(1 時間まで繰り返しできます)

### ●アラームの解除

アラーム機能が作動している時、(POWER) ボタン (リモコンの場合は (POWER) ボタン) を押すと、アラームが解除されます。アラームが解除されると、iPod の演奏は停止、FM ラジオの場合はミュート (消音) になります。演奏、またはラジオ受信を再開するには (▶▶) (リモコンの場合は (▶▶) ボタン) を押します。

※アラームは、何もボタン操作が行われなかった場合、約 1 時間後に自動的に停止します。

※ iPod の接続が不完全な場合、または接続されていない場合、アラームで再生させる音源で「iPod」を選択してもブザー音が再生されます。iPod の接続が不完全な場合は液晶画面の「iPod」アイコンが点滅します。

※ AC アダプタが接続されていない状態では、アラームは作動しません。ご注意ください。

## 6. 音楽の再生

### 6-1. iPodの再生

iPod を再生するには、以下の手順で操作します。

- ① お使いの iPod に適合したドックアダプタを本体に装着し、その後、iPod を本体に装着します。(③ ページ参照)
- ② 電源が ON になっていることを確認します。OFF の場合は、(POWER) ボタン (リモコンの場合は (POWER) ボタン) を押して電源を ON にします。
- ③ (MODE) ボタン (リモコンの場合は (MODE) ボタン) を押して、iPod の再生モードを選択します。液晶画面の「iPod」アイコンが表示されていることを確認します。  
※このとき、iPod の接続が不完全な場合、「iPod」のアイコンが点滅します。
- ④ iPod を操作して演奏を開始します。また、本体やリモコンの各ボタンでも操作が可能です。④ ページ～⑤ ページの操作表を参照してください。

### 6-2. 外部音源の再生

AUX-IN 端子に接続された外部音源を再生するには、以下の手順で操作します。

- ① 本体背面にある「AUX-IN 端子」と、お使いになる音楽プレーヤー等の外部出力端子を付属の 3.5mm ステレオミニプラグケーブルなどで接続します。
- ② 電源が ON になっていることを確認します。OFF の場合は、(POWER) ボタン (リモコンの場合は (POWER) ボタン) を押して電源を ON にします。
- ③ (MODE) ボタン (リモコンの場合は (MODE) ボタン) を押して、外部音源の再生モードを選択します。液晶画面の「AUX」アイコンが表示されていることを確認します。
- ④ 音楽プレーヤー等を操作して演奏を開始します。ボリュームは、(+) (-) ボタン (リモコンの場合は (+) (-) ボタン) で調整します。

※外部音源に接続された機器の操作については、それぞれの機器の取扱説明書を参照してください。







### 6-3. FMラジオの操作

FMラジオを聞くには、まず最初にお住まいの地域で受信できる放送局をあらかじめセットしておく必要があります。







放送局のセットには、自動的に受信できる放送局を探すオートスキャン、手動で周波数を調整しながらセットする手動スキャンの二通りの方法があります。

※本機は、海外で使用する場合もFM放送を受信できるように、日本の放送周波数（76～90MHz）を超え、108MHzまで対応するワールドワイドバンド仕様となっています。2011年7月までは日本のアナログテレビ放送の1～3ch（音声のみ）を受信することができます。

#### オートスキャン

- ①電源がONになっていることを確認します。OFFの場合は、**[POWER]** ボタン（リモコンの場合は  ボタン）を押して電源をONにします。
- ②**[MODE]** ボタン（リモコンの場合は  ボタン）を押して、FMラジオモードを選択します。液晶画面の「FM」アイコンが表示されていることを確認します。
- ③  ボタンまたはリモコンの  ボタンを約3秒間押し続けます。自動的に受信できる放送局を探し、本体に記憶します。
- ④オートスキャン終了後、 ボタン（リモコンの場合は  ボタン）で放送局を選局し、FMラジオをお楽しみください。

#### 手動スキャンと放送局の記憶（プリセット）

- ①電源がONになっていることを確認します。OFFの場合は、**[POWER]** ボタン（リモコンの場合は  ボタン）を押して電源をONにします。
- ②**[MODE]** ボタン（リモコンの場合は  ボタン）を押して、FMラジオモードを選択します。液晶画面の「FM」アイコンが表示されていることを確認します。
- ③本体の操作で手動スキャンするためには、**[SNOOZE]** ボタンを約3秒間押し続けます。手動スキャンモードになります。リモコンで手動スキャンするときは、この操作は不要です。手動スキャン中は、液晶画面の「FM」アイコンが点滅します。
- ④  ボタン（リモコンの場合は  ボタン）で周波数を0.1MHzずつ調整することができます。
- ⑤液晶画面に表示されている周波数を記憶させるには、本体の **[SET]** ボタン（リモコンの場合は  ボタン）を押します。
- ⑥手動スキャンを終了するには、約5秒間、そのままにします。液晶画面の「FM」アイコンの点滅が点灯に変わります。
- ⑦手動スキャン終了後、 ボタン（リモコンの場合は  ボタン）で放送局を選局し、FMラジオをお楽しみください。

### 6-4. スリープモード

本製品には、iPodやFMラジオの演奏を一定時間後に自動的に終了させるスリープモード機能が搭載されています。スリープモードを設定するには、電源がONの状態では **[SLEEP]** ボタン（リモコンの場合は  ボタン）を押します。一回押すごとに、自動的に電源がOFFになるまでの時間を15分、30分、45分、60分から設定できます。

※スリープモードを解除する場合は、何度か **[SLEEP]** ボタン（リモコンの場合は  ボタン）を押して、液晶画面に表示される設定時間が00になるようにしてください。

※電源がOFFになるまでの残り時間を確認するにはスリープモード中に **[SLEEP]** ボタン（リモコンの場合は  ボタン）を一度だけ押します。

## 7. 仕様

本体・スピーカー部	
電源	ACアダプタ（入力100～240V AC、出力9V 1A DC）
バックアップ電池	CR2032 DC3V
外部入力端子	3.5mmステレオミニジャック
スピーカー出力	2W×2、デジタルボリューム16段階（1～16）
外形寸法・重量	112(W)×112(D)×64(H)mm 0.4kg
アラーム/クロック部	
アラーム数	2（アラーム1は毎日同時刻、アラーム2は1回のみ作動） スヌーズ機能（10分）
アラーム種類	iPod、FMラジオ、ブザー音
スリープタイマー	15、30、45、60分
LCDバックライト輝度	6段階
FMラジオ部	
受信周波数	FM76.0～108.0MHz ワールドワイドバンド
プリセット数	30
アンテナ	リードアンテナ
その他	
対応 iPod	30 pin ドックコネクタを搭載する iPod（第3世代を除く）、iPhone
iPod 充電	5V給電による充電
BASSエンハンサー	6段階（0～5）

## 8. お手入れとリサイクルについて

本製品を清掃する場合は、乾いた布で埃や汚れを拭き取ってください。水や洗剤を用いると、筐体素材の変質や、本体の故障の原因となります。

本製品はプラスチック、電子部品、金属を使用しています。リサイクルの際は、自治体の規定に従って正しく処理してください。

## 9. 著作権表記

iPodは米国およびその他の国でのApple社の登録商標です。

iPhoneはApple社の商標です。

## その他

通常の使用では周辺にある電子機器に影響を及ぼすことはありませんが、テレビやラジオにノイズが入るなどの現象が起きた場合は、本製品やテレビ、ラジオの設置位置を調整してください。

### ■ iPhone 対応について

本機は iPhone 3Gで再生、充電、アラーム機能をご利用いただけます。

iPhone 3Gをドッキングすると「このアクセサリは iPhone では動作しません「オーディオ干渉を緩和するために機内モードをオンにしますか？オンにすると通話できなくなります。」のメッセージが表示されます。「はい」を選択すると電話と無線LAN機能は、本機から切り離すまで使用できません。「いいえ」を選択すると電話機能は引き続き使用できますが、環境によってはスピーカーから小さなノイズが聞こえることがあります。

## 製品保証書

このたびは、PT231をお買い上げ頂きありがとうございます。

当社では優れた品質のアフターサービスを提供することを保証いたします。お客様の権益を保護するため、下記の文章をご覧ください。

- ①お買い上げ日から1年以内に正常なご使用で故障が発生した場合、保証書、購入領収書をご提示頂ければ、当社規定に基づき無償で修理または製品交換いたします。
  - ②取扱説明書に従って操作せずに不当な使い方をしたり、お客様が自分で製品を分解修理するなど人為的に壊されたり、保証期間が切れた場合、無料修理は適用されません。
- 所定記入欄が空欄のままですと、本書は有効とはなりません。
  - 太枠線内はお買い上げ後、お客様ご自身でご記入ください。
  - 本書は再発行いたしませんので紛失しないように大切に保管してください。

製品名	
iPod対応アラームクロックラジオ PT231	
製造番号	
保証期間(お買い上げ日より)	お買い上げ日
1年間	年 月 日
お客様様	フリガナ お名前 様
	ご住所 〒 -
	電話番号 ( ) -
取扱販売店名・住所・電話番号	
09-08-Web	

お取り扱い方法についてのご相談およびアフターサービスのご案内は…

047-480-3451

受付時間 土日、祝日除く月曜～金曜 9:30～12:00 13:00～17:00

販売代理店

丸紅インフォテック株式会社

〒135-8559 東京都江東区東陽6-3-1  
東京イースト21ビジネスセンター2F



Made in China  
Design registered